

ZOTA

© KOMFORT

ZOTA

**Электрический
проточный
водонагреватель
ZOTA JOY**

Паспорт и инструкция
по эксплуатации





СОДЕРЖАНИЕ

1. Общие сведения об изделии	2
1.1. Информация о документации.....	2
2. Технические характеристики	3
3. Комплект поставки	5
4. Указание мер безопасности	6
4.1. Общие требования	6
4.2. Запрещается.....	7
5. Устройство изделия	8
5.1. Устройство водонагревателя ZOTA JOY 220 В.....	8
5.2. Устройство водонагревателя ZOTA JOY 380 В.....	9
6. Подключение водонагревателя	11
6.1. Размещение и установка.....	11
6.2. Установка водонагревателя на стену	12
6.3. Подключение к водопроводной магистрали.....	13
6.4. Подключение к электросети	15
7. Эксплуатация водонагревателя	19
8. Правила эксплуатации и техническое обслуживание	20
9. Правила хранения и транспортирования	21
10. Сведения об утилизации	21
11. Описание неисправностей	22
12. Гарантийные обязательства	23
13. Свидетельство о приемке	25

1. Общие сведения об изделии

Уважаемый пользователь, благодарим Вас за выбор продукции нашего производства.

Базовые принципы производственной философии компании ZOTA строятся на работе с обратной связью от наших внимательных и ответственных покупателей. Именно благодаря советам и идеям, которые получаем от Вас, мы производим по-настоящему качественные и эффективные изделия.

Если Вы обнаружили в данном паспорте и инструкции по эксплуатации какие-либо неточности, просим Вас сообщить о них в форме обратной связи, доступной в ссылке по QR-коду:



Обратная связь ZOTA

Электрические проточные водонагреватели предназначены для приготовления горячей воды в бытовых и коммерческих целях.

В устройстве используется эффективный теплообменник из нержавеющей стали и алюминиевого сплава с «сухим нагревом». Электрические нагревательные элементы не контактируют с водой напрямую, а передают тепло к поверхности нержавеющей трубки через литой алюминиевый корпус теплообменника. Отсутствие прямого контакта между проточной водой и нагревательным элементом, а также высокая скорость потока, существенно снижают риск образования накипи и таким образом продлевается срок службы водонагревателя.

Автоматика прибора обеспечивает плавную регулировку мощности, в зависимости от текущего протока. Это позволяет минимизировать расход электроэнергии, добиться точного поддержания температуры нагрева и избежать ожогов горячей водой при эксплуатации.

1.1. Информация о документации

Убедительная просьба бережно хранить данный паспорт и инструкцию по эксплуатации, а также другую необходимую документацию, чтобы в случае необходимости можно было воспользоваться ими в любой момент. В случае переезда или продажи устройства следует передать прилагаемую документацию новому пользователю.



Все части содержат важную информацию, влияющую на безопасность.

Пользователь должен ознакомиться со всеми частями паспорта и инструкции по эксплуатации.

За ущерб, вызванный несоблюдением инструкции по эксплуатации, производитель не несет ответственности.



2. Технические характеристики

№	Наименование	Водонагреватель ZOTA JOY 220 В	
		7 кВт	9 кВт
1	Номинальная мощность, кВт	7	9
2	Параметры электропитания, В	220 ± 10 %	
3	Номинальный ток, А	30,4	39,1
4	Диапазон рабочего давления, МПа	От 0,02 до 0,8	
5	Минимальная подача воды для начала работы водонагревателя, л/мин	1,5	
6	Степень защиты	IP25	
7	Диапазон возможной устанавливаемой температуры воды, °С	От +30 до +55	
8	Температура срабатывания программной защиты от перегрева (самовозвратная), °С	+65	
9	Температура срабатывания термозащиты на теплообменнике (ручной сброс), °С	+95	
10	Сечение присоединительных проводов (медь), мм ²	4	6
11	Присоединительные патрубки	G 1/2"	
12	Габаритные размеры, мм	358x246x85	

Таб.1 Технические характеристики водонагревателей ZOTA JOY 220 В

№	Наименование	Водонагреватель ZOTA JOY 380 В					
		9 кВт	12 кВт	15 кВт	18 кВт	21 кВт	24 кВт
1	Номинальная мощность, кВт	9	12	15	18	21	24
2	Параметры электропитания, В	380 ± 10 %					
3	Номинальный ток, А	3x13	3x17,4	3x21,7	3x26	3x30,4	3x34,8
4	Диапазон рабочего давления, МПа	От 0,02 до 0,8					
5	Минимальная подача воды для начала работы водонагревателя, л/мин	1,5	2,5			3	
6	Степень защиты	IP25					
7	Диапазон возможной устанавливаемой температуры, °С	От +30 до +60					
8	Температура срабатывания программной защиты от перегрева (самовозвратная), °С	+75					
9	Температура срабатывания термopедохранителя на теплообменнике (ручной сброс), °С	+95					
10	Сечение присоединительных проводов (медь), мм ²	5x1,5	5x2,5	5x4		5x6	
11	Присоединительные патрубки	G1/2"					
12	Габаритные размеры, мм	358x246x85			488x282x102		

Таб.2 Технические характеристики водонагревателей ZOTA JOY 380 В

13. Свидетельство о приемке

Уважаемый покупатель! Убедительно просим Вас во избежание недоразумений внимательно изучить паспорт и инструкцию эксплуатации и условия гарантийного обслуживания.

Модель водонагревателя ZOTA JOY _____

Серийный номер _____

Дата продажи «_____» _____ 20__г.

Штамп организации продавца

Наименование торговой организации

Подпись продавца _____

- Повреждения в следствии использования не по назначению;
- А также любыми другими повреждениями, не связанными с водонагревателем;
- Возникновения дефектов, вызванных стихийными бедствиями, пожарами и т.п.



Внимание! При выходе из строя изделия предприятие-изготовитель не несет ответственности за остальные элементы системы, техническое состояние объекта в целом, в котором использовалось данное изделие, а также за возникшие последствия.



Изделие, утратившее товарный вид по вине потребителя, обмена или возврату по гарантийным обязательствам не подлежит.

По вопросам качества продукции обращаться на предприятие-изготовитель по адресу: 660061, г. Красноярск, ул. Калинина, 53А, ООО «ЗОТА»
 Контактный центр: 8 (800) 444-8000
 e-mail: service@zota.ru
www.zota.ru



Сервисный чат-бот Telegram



Запасные части, техническая документация

3. Комплект поставки

№	Наименование
1	Электрический проточный водонагреватель
2	Крепежные элементы для фиксации на стене
3	Комплект уплотнителей
4	Руководство по эксплуатации и монтажный шаблон
5	Упаковка

Таб.3 Комплект поставки

4. Указание мер безопасности

4.1. Общие требования

Общие указания по технике безопасности:

- В случае ненадлежащего использования или использования водонагревателя не по назначению возможна опасность для здоровья и жизни пользователя или третьих лиц, а также опасность нанесения ущерба водонагревателю и другим элементам системы водоснабжения;
- Не производите самостоятельно разборку, техническое обслуживание и ремонт водонагревателя. При обнаружении неисправности вызовите специалиста сервисного центра или организации, имеющей право на производство данных работ;
- Устройство должно быть установлено в таком месте и таким образом, чтобы в случае аварийного протекания не произошло затопление помещения;
- При эксплуатации все токоведущие части водонагревателя должны быть надежно закрыты;
- Провода электрического подключения должны быть присоединены в соответствии с требованиями п.п.6.4;
- Остальные требования должны соответствовать требованиям к внутренним системам водопровода и канализации зданий для обеспечения комплексной безопасности СП 73.13330.2016.



Внимание! Вода при температуре свыше +51 °С может привести к ожогам. Дети, пожилые люди и люди с ограниченными возможностями здоровья находятся в группе повышенного риска.
Ознакомьтесь с инструкцией прежде, чем устанавливать требуемую температуру нагрева воды в водонагревателе. Проверьте температуру горячей воды перед применением.
При необходимости рекомендуем устанавливать ограничительные температурные клапаны.

Использование по назначению подразумевает:

Соблюдение прилагаемых инструкций по эксплуатации водонагревателя, выполнение осмотров и техобслуживания.

Использованием не по назначению считается:

Иное использование, нежели описанное в данном паспорте и инструкции



Внимание! Любое использование не по назначению запрещено и может привести к потере гарантии.

12. Гарантийные обязательства

Гарантия на электрические проточные водонагреватели торговой марки ZOTA, серии JOY предоставляется в соответствии с законодательными положениями Российской Федерации.



Гарантийный срок на водонагреватель составляет **2 года** со дня продажи изделия торговой организацией.



Внимание! Если дату продажи установить невозможно, то срок исчисляется со дня изготовления.

Срок службы водонагревателя 5 лет.

(Не распространяется на **перечень изделий с ограниченным ресурсом**, срок службы которых до первого ремонта меньше установленного для изделия в целом)

Монтаж, подключение и ввод в эксплуатацию должны осуществляться согласно местным нормативным актам и условиям, изложенным в настоящей инструкции; выполняться квалифицированным монтажником.

Помещение, в котором установлен прибор, должно быть отапливаемым и защищено от замерзания. Устройство должно быть установлено в месте, где к нему можно легко получить доступ для технического обслуживания, ремонта и возможной замены.

Гарантия не распространяется на:

- Повреждения, вызванные не надлежащим хранением и транспортировкой, как потребителем, так и любой другой организацией;
- Умышленные повреждения или повреждения вызванные небрежной эксплуатацией;
- Повреждения, возникшие вследствие нарушений правил монтажа, эксплуатации и обслуживания;
- Механические повреждения;
- Повреждения вызванные замерзанием воды или превышением рабочего давления, указанного в настоящем паспорте и инструкции по эксплуатации;
- Повреждения, вызванные образованием накипи или использованием воды ненадлежащего качества;
- Повреждения по причине использования неподходящих или неисправных соединительных фитингов и клапанов;

11. Описание неисправностей

№	Наименование неисправности, код ошибки	Вероятная причина	Метод устранения
1	Течь в местах соединений на входе холодной воды и/или выходе горячей воды	1. Фитинги неплотно затянуты 2. Уплотнение изношено или повреждено	1. Затяните фитинги 2. Замените уплотнение
2	Светодиод не подает сигнала	1. Питание не подключено 2. Поврежден светодиод	1. Подключите питание к устройству 2. Замените светодиод
3	Функциональные клавиши не работают	1. Нет протока воды через водонагреватель 2. Проток воды через водонагреватель слишком низкий 3. Повреждена клавиша или печатная плата	1. Откройте кран подачи воды 2. Откройте запорный кран на входе в водонагреватель 3. Обратитесь в сервисный центр
4	Подается слишком горячая вода	1. Установлена слишком высокая температура 2. Слишком маленький расход воды	1. Установите более низкую температуру 2. Откройте кран, увеличьте расход воды
5	Подается слишком холодная вода	1. Установлена низкая температура 2. Слишком большой расход воды	1. Установите более высокую температуру 2. Уменьшите подачу воды
6	Проток воды через водонагреватель отсутствует или слишком маленький напор	Входное отверстие фильтра засорилось	Очистите сетчатый фильтр
7	E1	Температура на выходе превышает +75 °С	1. Уменьшите температуру 2. Увеличьте подачу воды
8	E2*	Утечка электроэнергии	Обратитесь в местную сервисную службу
9	E3	Неисправность датчика температуры на входе	1. Закрепите соединительный провод 2. Замените датчик температуры
10	E4	Неисправность датчика температуры на выходе	1. Закрепите соединительный провод 2. Замените датчик температуры

* Только для водонагревателей ZOTA JOY 220 B

Таб.4 Описание неисправностей

4.2. Запрещается

- Эксплуатировать водонагреватель детям и лицам, не прошедшим инструктаж и не ознакомившемся с данным руководством;
- Эксплуатировать неисправное устройство;
- Устанавливать водонагреватель возле легковоспламеняемых материалов или рядом с сильным магнитным полем;
- Водонагреватель нельзя устанавливать в помещениях, в которых температура окружающей среды может опускаться ниже 0 °С. Запрещается использовать водонагреватель, если существует вероятность того, что вода внутри нагревателя замерзла;
- Подключать электропитание, если водонагреватель не подключен к водопроводу;
- Снимать защитную крышку при включенном электропитании;
- Использовать водонагреватель без заземления или использовать в качестве заземления водопроводные трубы;
- Подключать водонагреватель к водопроводной сети с давлением больше 0,8 МПа, без установки редуктора давления;
- Использовать горячую воду, поступающую из водонагревателя для питья или приготовления пищи;
- Использовать воду, содержащую механические примеси (песок, мелкие камни), которые могут привести к нарушению работы водонагревателя и предохранительного клапана;
- Изменять конструкцию и установочные размеры кронштейнов водонагревателя;
- Самостоятельно проводить ремонтные работы водонагревателя.

5. Устройство изделия

5.1. Устройство водонагревателя ZOTA JOY 220 В



Рис.1 Устройство водонагревателя ZOTA JOY 7-9 кВт, 220 В

- | | |
|------------------------------|--|
| 1 - Термопредохранитель | 8 - Вход холодной воды |
| 2 - Теплообменник | 9 - Датчик протока и емкостный датчик на входе |
| 3 - Симисторный силовой блок | 10 - Датчик температуры на выходе |
| 4 - Выход горячей воды | 11 - Резиновая водонепроницаемая втулка |
| 5 - Клеммные колодки | 12 - Фиксатор кабеля питания |
| 6 - Плата управления | |
| 7 - Корпус водонагревателя | |

9. Правила хранения и транспортирования

Электрический проточный водонагреватель необходимо хранить и транспортировать, защищая его от внешних (влага, отрицательная температура и т.п.) и механических воздействий при температуре не ниже +5 °С, относительной влажности не более 80 % при +25 °С. Водонагреватель в упаковке производителя можно транспортировать любым видом закрытого транспорта, с обязательным соблюдением мер предосторожности при перевозке хрупких грузов.

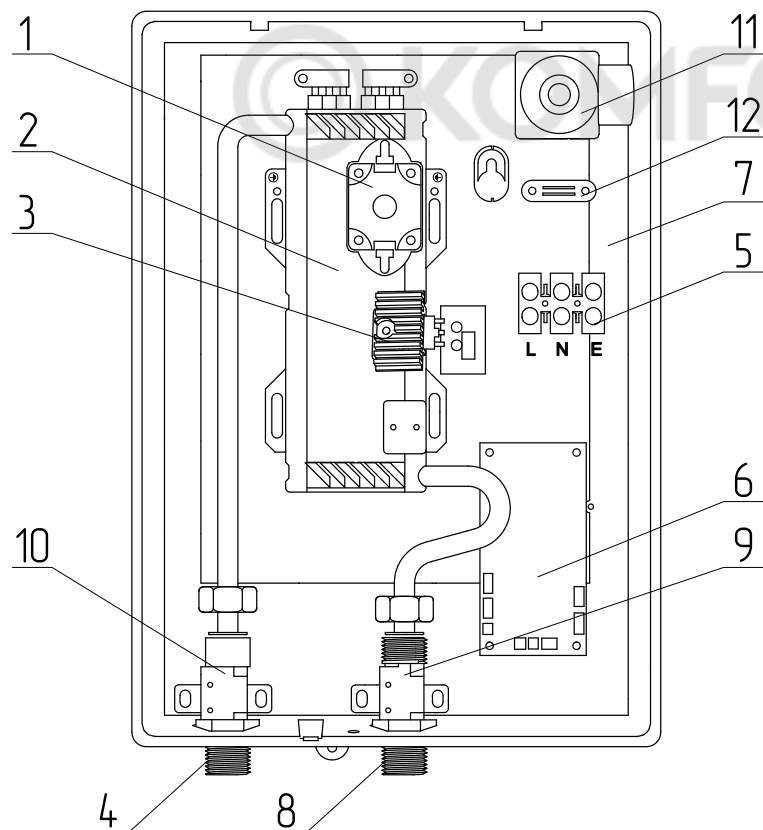
10. Сведения об утилизации

По окончании срока службы изделия и при невозможности его восстановления изделие подлежит утилизации в соответствии с требованиями документа «ГОСТ Р 53692 Ресурсосбережение. Обращение с отходами. Этапы технологического цикла отходов».



Элементы упаковки (пластиковые пакеты, полистирол и т.д.) необходимо беречь от детей, т.к. они представляют собой потенциальный источник опасности.

8. Правила эксплуатации и техническое обслуживание



Внимание! Техническое обслуживание и ремонт электрического проточного водонагревателя должны проводиться только квалифицированным специалистом сервисного центра с использованием оригинальных запасных частей или их аналогов, разрешенных к использованию производителем. Перед обслуживанием аппарат должен быть полностью отключен от электросети.

Для обеспечения надежной работы водонагревателя и продолжительного срока службы, сохранения действующей гарантии, необходимо не реже, чем раз в 12 месяцев после начала эксплуатации, проводить техническое обслуживание силами квалифицированных специалистов сервисного центра, которое должно включать в себя:

- Проверку датчика протока на предмет загрязнений и чистку при необходимости;
- Проверку фильтра и чистку, либо замену при необходимости;
- Проверку надежности электрических подключений, включая наличие корректного заземления;
- Проверку работы нагревательных элементов.



Внимание! Работы, связанные с техническим обслуживанием (кроме возможной замены запчастей в гарантийный период) не являются гарантийными обязательствами производителя и осуществляются за счет потребителя.



Внимание! В случае, если обслуживание не было произведено вовремя или эксплуатация водонагревателя осуществлялась с неисправными аварийно-предохранительными устройствами, гарантия на устройство аннулируется.

Внешний уход.

Для очистки внешней поверхности используйте мягкую ткань, смоченную мыльным раствором.



Запрещается использование растворителей, абразивных и воспламеняющихся веществ.

5.2. Устройство водонагревателя ZOTA JOY 380 В



Рис.2 Устройство водонагревателя ZOTA JOY 9-12 кВт, 380 В

- | | |
|------------------------------|--|
| 1 - Термопредохранитель | 8 - Вход холодной воды |
| 2 - Теплообменник | 9 - Датчик протока и емкостный датчик на входе |
| 3 - Симисторный силовой блок | 10 - Датчик температуры на выходе |
| 4 - Выход горячей воды | 11 - Резиновая водонепроницаемая втулка |
| 5 - Клеммные колодки | 12 - Фиксатор кабеля питания |
| 6 - Плата управления | |
| 7 - Корпус водонагревателя | |





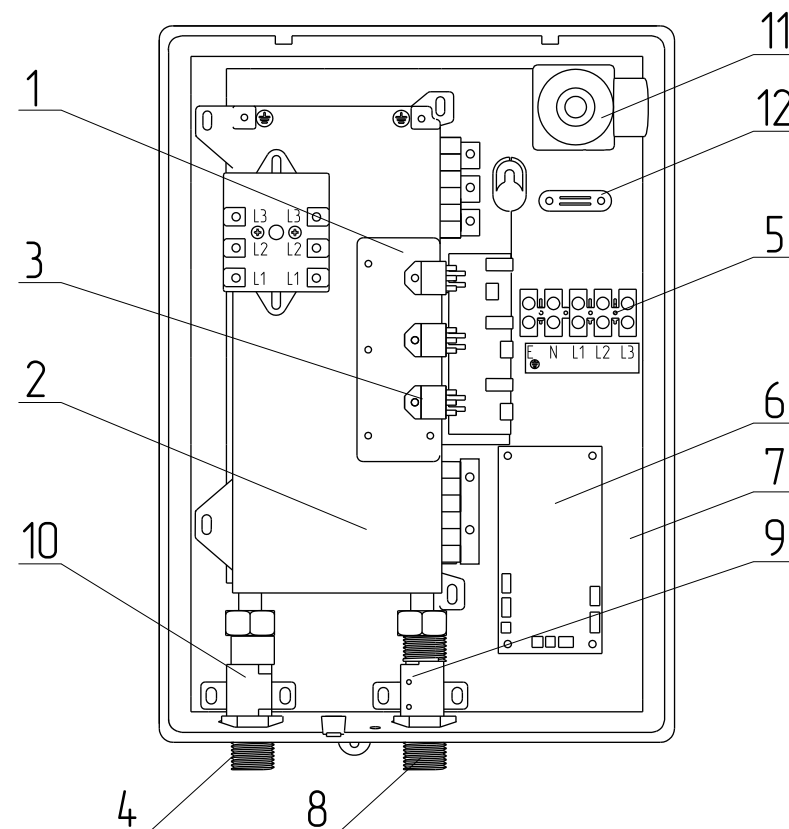

Рис.3 Устройство водонагревателя ZOTA JOY 15-24 кВт, 380 В

- | | |
|------------------------------|--|
| 1 - Термopредохранитель | 7 - Корпус водонагревателя |
| 2 - Теплообменник | 8 - Вход холодной воды |
| 3 - Симисторный силовой блок | 9 - Датчик протока и емкостный датчик на входе |
| 4 - Выход горячей воды | 10 - Датчик температуры на выходе |
| 5 - Клеммные колодки | 11 - Сальник кабеля питания |
| 6 - Плата управления | |

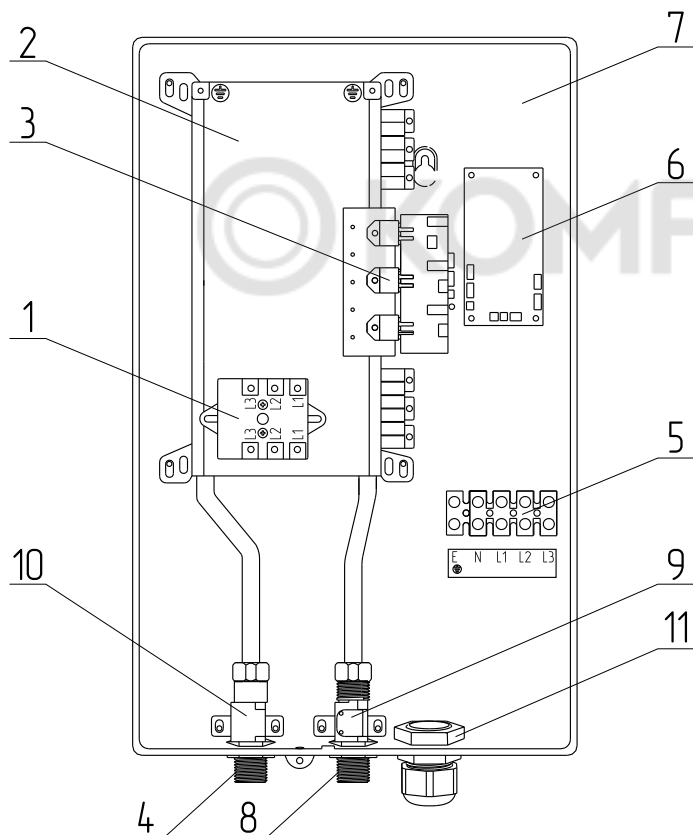
7. Эксплуатация водонагревателя





1. Откройте водопроводный кран на несколько минут, чтобы обеспечить непрерывный поток воды и удалить весь воздух из водопроводных труб;
2. Для подачи питания на устройство включите автоматический выключатель;
3. После подачи питания на устройство загорится индикатор. По истечении 2 секунд индикатор погаснет и прибор перейдет в режим ожидания;
4. Чтобы включить или выключить прибор нажмите кнопку «». После включения прибора, на панели начнет отображаться текущая температура воды на выходе. После выключения прибора, по истечении 5 секунд, экран переходит в режим экранной заставки и подсветка дисплея гаснет. Если Вы коснетесь экрана, он снова загорится;
5. Включите подачу воды, затем, с помощью кнопок «» и «» Вы можете настроить температуру воды на выходе. Диапазон настройки составляет от +30 °C до +55 °C для моделей 7-9 кВт 220 В и от +30 °C до +60 °C для моделей 9-24 кВт 380 В.





Внимание! Если работа устройства была приостановлена, то, при повторном включении, сначала может политься очень горячая вода. Потребуется некоторое время, чтобы температура достигла необходимого уровня. Перед использованием проверьте температуру горячей воды.



Внимание! Если устройство не будет использоваться в период холодов в неотапливаемом помещении, обязательно полностью слейте воду из прибора во избежание замерзания.

- Чтобы заблокировать панель управления нажмите кнопку «», затем удерживайте кнопку «» в течение 5 секунд. В заблокированном состоянии индикатор «» будет гореть. Чтобы разблокировать панель управления, нажмите и удерживайте кнопку «» еще 5 секунд, в этом случае индикатор погаснет.

Чтобы установить мощность нагрева на 50 %, 75 %, 90 %, 100 % необходимо, при выключенном режиме, зажать одновременно кнопки «» и «» на 5 секунд.



Водонагреватель запоминает настроенную температуру и сохраняет ее даже при выключении и повторном включении.

Электрический проточный водонагреватель JOY снабжен двухуровневой защитой от перегрева.

1. Защита проточной воды от перегрева.

При достижении температуры воды $\geq +75$ °C (по показаниям датчика температуры) нагрев будет заблокирован. Возобновление работы осуществляется автоматически при остывании воды до значения +50 °C.

2. Защита теплообменника от перегрева.

Если по каким-либо причинам отключение нагрева не произойдет и температура теплообменника достигнет значения $\geq +95$ °C, термopредохранитель отключит подачу напряжения на устройство. В этом случае необходимо вручную перезапустить термopредохранитель, нажав кнопку на его корпусе после того, как вода остынет до приемлемых значений.



Рис.10 Схема подключения ZOTA JOY 9-24 кВт, 380 В

6. Подключение водонагревателя

6.1. Размещение и установка

Требования по установке водонагревателя:

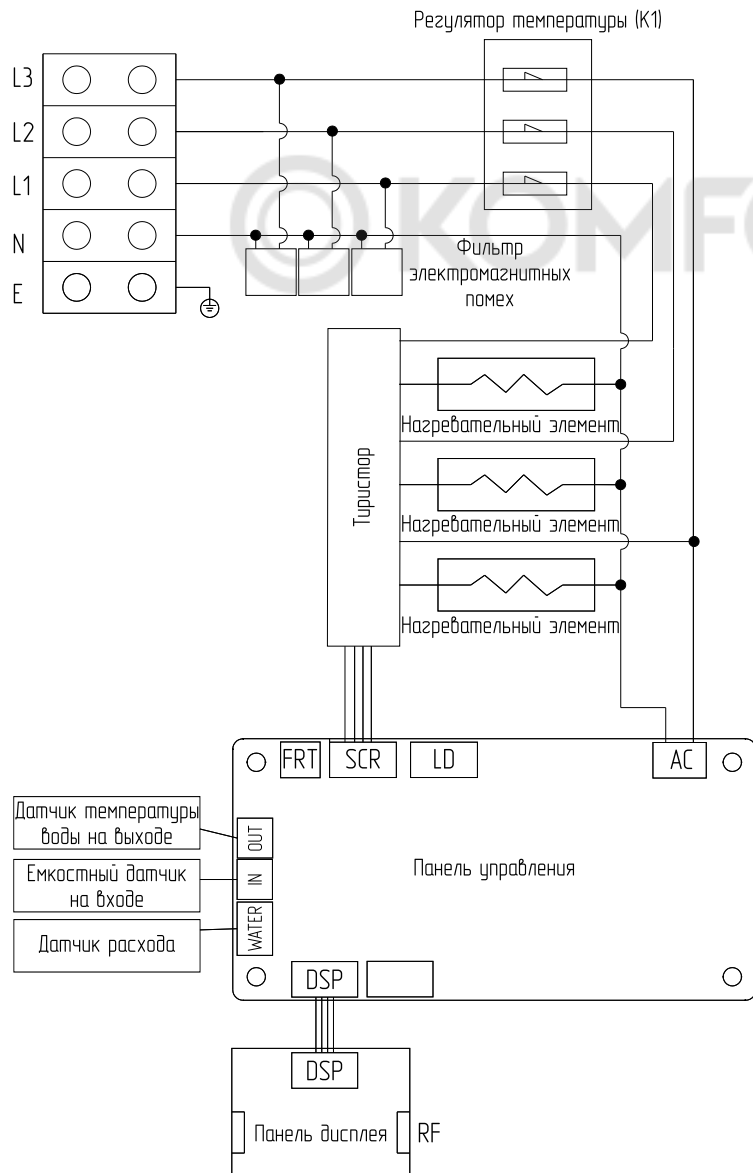
- Рекомендуется устанавливать водонагреватель максимально близко от места использования горячей воды, чтобы сократить потери тепла в трубах;
- Устройство должно быть установлено в таком месте и таким образом, чтобы в случае аварийного протекания не произошло затопление помещения;
- Во избежание причинения вреда имущества потребителя и (или) третьих лиц в случае неисправной системы горячего водоснабжения необходимо производить монтаж водонагревателя в помещениях, имеющих гидроизоляцию полов и дренаж в канализацию;
- В случае размещения водонагревателя в местах, труднодоступных для проведения технического и гарантийного обслуживания, монтаж и демонтаж водонагревателя осуществляется потребителем самостоятельно, либо за его счет.



Внимание! После установки водонагреватель следует подключить к сети водопровода и исправной электрической сети согласно местным нормативным актам, а также рекомендациям, изложенным в настоящем паспорте и инструкции по эксплуатации. Не соответствующий инструкции способ подключения лишает потребителя гарантии и может привести к аварии.

Требования к помещению:

Водонагреватель должен устанавливаться во внутреннем помещении здания, защищенном от замерзания.

Помещение установки должно соответствовать следующим нормам:

- Температура воздуха от +2 до +45 °С;
- Влажность воздуха не более 80 %.

Все монтажные, сантехнические и электромонтажные работы должны проводиться квалифицированным персоналом.



Запрещается устанавливать водонагреватель в местах с возможностью промерзания помещения.

6.2. Установка водонагревателя на стену



Внимание! Водонагреватель следует установить строго в вертикальном положении так, чтобы патрубки подключения к воде смотрели вниз.

Крепление осуществляется с помощью крепежных планок, расположенных в верхней и нижней частях задней стенки водонагревателя.

1. Найдите подходящее место на участке стены и, используя монтажный шаблон из комплекта поставки, просверлите в стене отверстия диаметром 6 мм. Расстояние между отверстиями указано на монтажном шаблоне, а также показано на **Рис.4**.

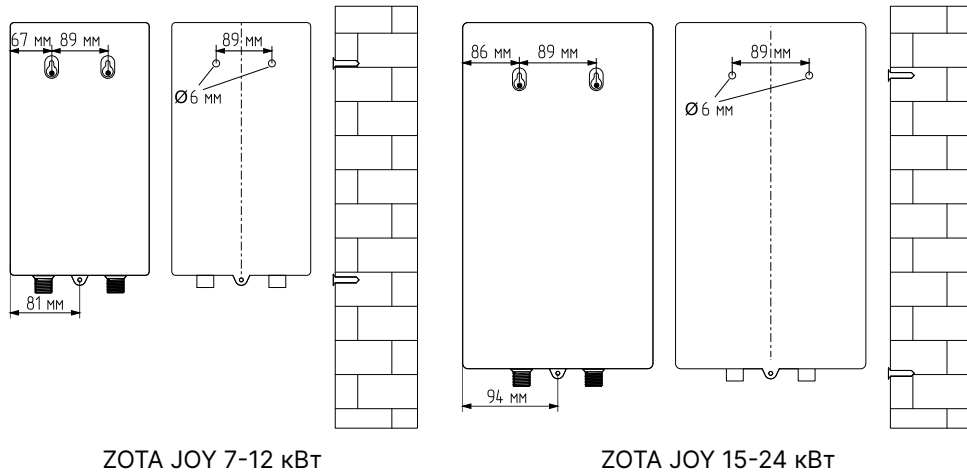

ZOTA JOY 7-12 кВт

ZOTA JOY 15-24 кВт

Рис.4 Порядок установки: шаг 1

2. Вставьте в отверстия 2 дюбеля из комплекта поставки. Затем вставьте в дюбеля соответствующие винты. Затягивая винты, оставьте небольшое расстояние от стены для того, чтобы на них можно было навесить водонагреватель. Затем навесьте водонагреватель крепежными планками на винты. После этого вставьте один саморез через нижнее отверстие, чтобы зафиксировать водонагреватель.



Рис.5 Порядок установки: шаг 2



Рис.9 Схема подключения ZOTA JOY 7-9 кВт, 220 В

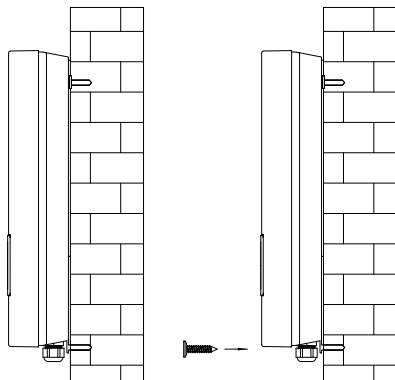

Рис.8 Обрезка резиновой водонепроницаемой втулки

3. Подключите кабель к клеммным колодкам. Над клеммными колодками расположен значок подсказки.

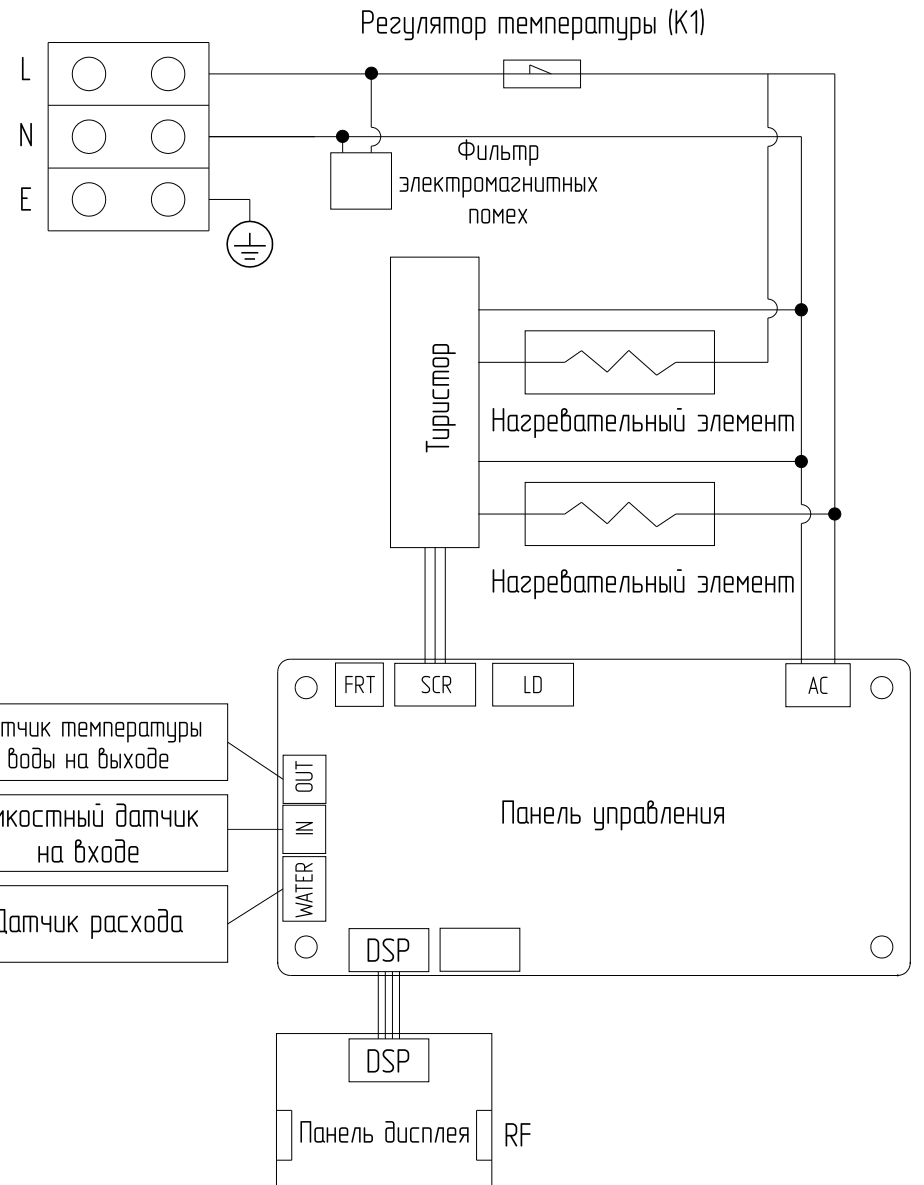
Схемы подключения показаны на **Рис.9-Рис.10**.

! **Внимание!** При подключении кабеля к клеммным колодкам убедитесь, что концы металлического провода и клеммные колодки полностью соприкасаются. Затем затяните винты, чтобы обеспечить надежный контакт.

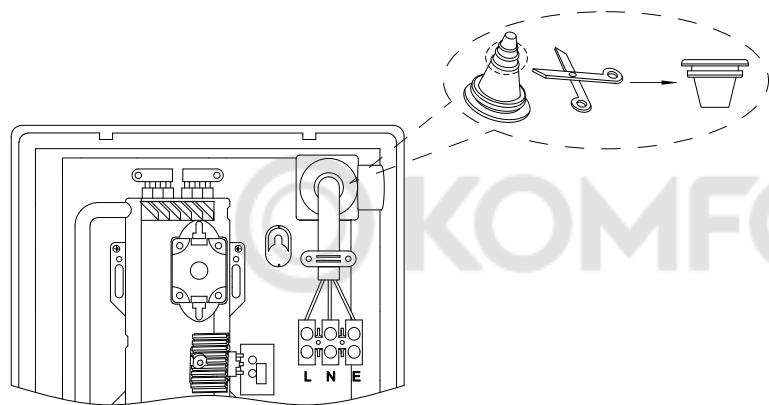
4. Зафиксируйте кабель питания прикрутив и затянув фиксатор кабеля (для моделей ZOTA JOY 7-9 кВт 220 В и 9-12 кВт 380 В), либо затянув сальник кабеля питания (для моделей ZOTA JOY 15-24 кВт, 380 В);
5. Установите переднюю крышку водонагревателя, затем затяните нижний винт, чтобы зафиксировать крышку.

! **Внимание!** Перед включением электропитания убедитесь, что водонагреватель заполнен водой.

6.3. Подключение к водопроводной магистрали

! **Внимание!** Все водопроводные трубы должны соответствовать национальным и местным нормам, установленным для водопровода.

Требования к воде:

- Содержание хлоридов в воде менее 150 мг/л;
- Водородный показатель $6 \leq \text{pH} \leq 9$;
- Если жесткость воды превышает 4 мг-экв/л, рекомендуется использовать установки по умягчению воды.

✗ **Запрещается** использование воды с механическими примесями и агрессивными веществами. Нарушение данных требований может стать причиной интенсивного образования накипи на внутренней поверхности нержавеющей трубки, а также может привести к загрязнению датчика протока и последующей блокировке нагрева.

- Устройство должно быть подключено непосредственно к магистральному водопроводу. Перед подключением тщательно промойте трубу, чтобы удалить мусор и мелкие частицы;
- Для всех моделей необходимо использовать патрубки для подачи воды размером G 1/2";
- Присоединительные выводы водонагревателя не должны подвергаться нагрузке со стороны труб системы водоснабжения. Это предполагает точное соблюдение размеров окончаний всех подключаемых труб, как по высоте, так и по расстоянию от стены, и взаимному положению отдельных входов;
- Перед присоединением водонагревателя к трубопроводам системы водоснабжения обязательно промойте их для устранения загрязнений (жиров, частиц ржавчины, окалин, пакли, строительного мусора и других загрязнений);

👍 Во избежание загрязнения внутренних элементов водонагревателя, в патрубке подачи холодной воды, в водонагревателе установлен фильтр механической очистки.

- Если вода в месте установки содержит большое количество солей кальция, марганца или железа, то в линии подачи холодной воды необходимо установить соответствующий фильтр для снижения количества накипи в водонагревателе;
- Водонагреватель содержит встроенный датчик минимального протока воды. Минимальный проток воды через водонагреватель указан в **Таб.1, Таб.2**. Если проток через водонагреватель ниже минимального, нагрев будет заблокирован;
- Если давление в водопроводной магистрали превышает значение максимального рабочего давления 0,8 МПа, то на линии подачи холодной воды необходимо установить редуктор давления;

- С патрубков входа холодной и выхода горячей воды, перед присоединением снять защитные пластиковые заглушки.

Подсоединить водопроводную трубу к патрубкам для входа и выхода воды.

Последовательность подключений обозначена на **Рис.6**.



Внимание! После завершения всех подключений проверьте, нет ли утечек, и устраните обнаруженные проблемы, прежде чем продолжать работу.



Рис.6 Последовательность подключения системы водоснабжения

6.4. Подключение к электросети



Внимание! Перед подключением водонагревателя убедитесь в том, что водонагреватель заземлен надлежащим образом. Правильное заземление важно для защиты от ударов током и опасности возгорания.

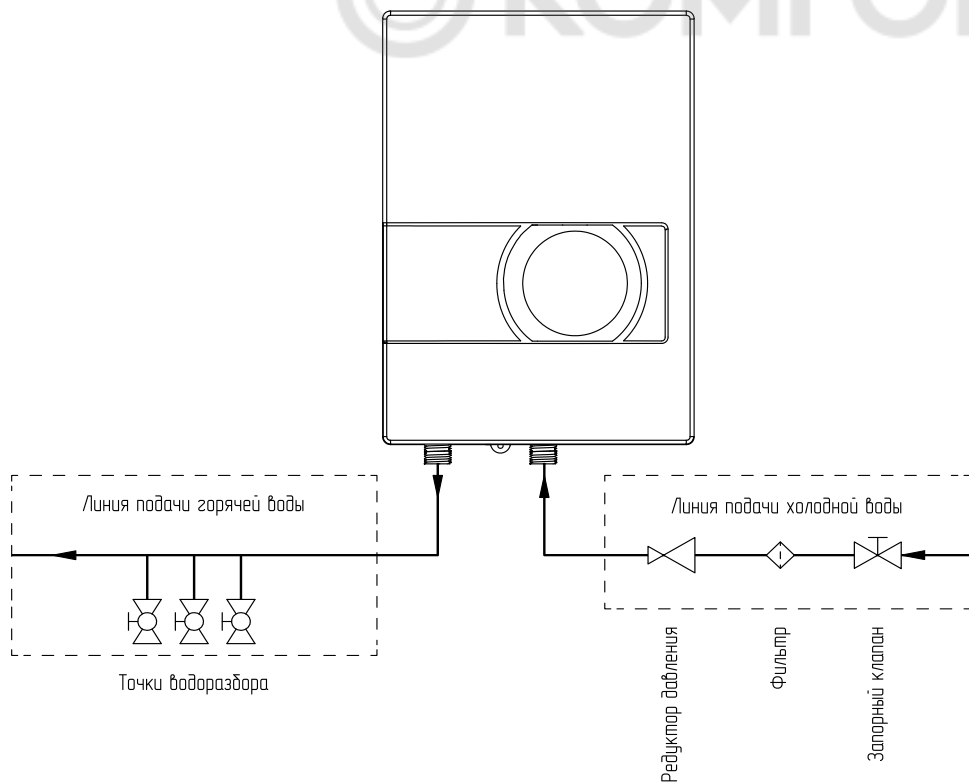

Внимание! Подключение водонагревателя к электрической сети необходимо осуществлять через автоматический выключатель, соответствующий характеристикам устройства. Электрическая сеть, к которой подключается прибор должна иметь исправное заземление.

- При установке водонагревателя следует соблюдать действующие правила электробезопасности;
- Перед подключением водонагревателя к электрической сети убедитесь, что ее параметры соответствуют техническим характеристикам водонагревателя, указанным в **Таб.1**, **Таб.2**;
- Перед началом любых работ по монтажу электрооборудования убедитесь, что главный выключатель на панели выключен. Чтобы избежать риска поражения электрическим током, все монтажные и сантехнические работы должны быть завершены до подключения электрооборудования.

Порядок подключения водонагревателя к электросети:

- Открутите винт, которым фиксируются передняя и задняя крышки (см. **Рис.7**), откройте переднюю крышку;

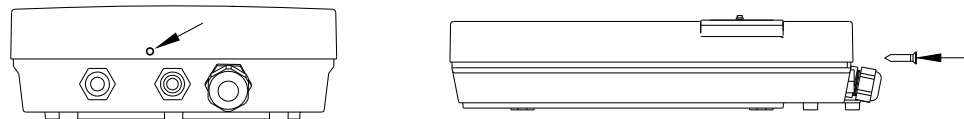

Рис.7 Крепление передней и задней крышек винтом

- Для моделей ZOTA JOY 7-9 кВт 220 В и 9-12 кВт 380 В: Обрежьте резиновую водонепроницаемую втулку (**Рис.1-Рис.2, поз.11**) под толщину электрического кабеля, как показано на **Рис.8**, и вставьте ее в кабельный ввод, затем протяните кабель питания через отверстие в резиновой втулке, открутите фиксатор кабеля (**Рис.1-Рис.2, поз.12**).

Для моделей ZOTA JOY 15-24 кВт, 380 В:

Протяните кабель питания через сальник (**Рис.3, поз.11**);