

AM · PM

GEM

WMA-W90C-404-12080MT



W90C-404-12080MT
W90C-404-12090MT

ENG · RUS



Installation instructions

- Installation of item should be carried out only by qualified personnel, following the instructions of this guidance.
- Assembly is carried out by two persons.
- Please, check for presence of all details after unpacking. Glass panels must be transported vertically.
- Please, lean glass panels vertically against the wall during assembly of other parts.
- It is expressly prohibited to tap upon corners of glass panels.

It is required to remove protective film after carrying out of assembly operations.



Product maintenance

- For correct operation of the system it is required to install purification filters at feed pipelines with degree of purification of 100–300 micron.
- For the avoidance of damage of the surface of the product it is not allowed to use water of temperature more than 60°C.
- Use only mild detergents and soap for cleaning of the item.

- Do not use corrosive washing agents or abrasive pastes for cleaning of the item.
- Accute contamination on the surface is recommended to treat with diluted vinegar and wash off with water.
- Shallow scratches (for acrylic parts of the item) can be removed with fine grid sandpaper (grade 2000).

Instruction is designed for expert.

Assembly and installation must be carried out only by qualified personnel following the instructions of this guideline.

ATTENTION!

Assembly is carried out by two persons.

Producer has a right to introduce change of component parts that has no effect on appearance and functionality of product. All parameters indicated in this instruction have formal meaning. Producer reserves the right for technical changes.

After assembly sealant must be given some time to harden. It is forbidden to use item within 24 hours after completion of installation.



Указания по монтажу

- Установка изделия должна производиться только квалифицированным персоналом, следуя инструкциям данного руководства.
- Сборка осуществляется силами двух человек.
- После распаковки проверьте наличие всех деталей. Стеклопанели должны транспортироваться вертикально.
- После распаковки стеклянные панели прислоняйте вертикально к стене на время сборки остальных частей.
- Категорически запрещается стучать по углам стеклянных панелей.

После проведения монтажных работ необходимо удалить защитную пленку.



Уход за продуктом

- Для правильного функционирования системы необходима установка фильтров очистки на подводящих трубопроводах со степенью очистки 100–300 мк.
- Во избежание повреждения поверхности изделия не допускается использование воды температурой более 60°C.
- Используйте для очистки изделия мягкие моющие средства или мыло.
- Не используйте для очистки изделия агрессивные моющие средства или абразивные пасты.

- Сильные загрязнения на поверхности рекомендуется обработать разбавленным уксусом и затем смыть водой.
- Неглубокие царапины (для акриловых составляющих изделия) могут быть удалены мелкозернистой наждачной бумагой (зернистость 2000).

Сборка и установка должна производиться только квалифицированным персоналом, следуя инструкциям данного руководства.

ВНИМАНИЕ!

Рекомендуется сборка силами двух специалистов.

Производитель имеет право на изменение комплектации, не влияющее на внешний вид и функционал продукта. Все параметры, указанные в данной инструкции, имеют формальное значение. Производитель оставляет за собой право на технические изменения.

Все стыки обработайте силиконовым герметиком (показан к применению любой силиконовый герметик отвечающий свойствам pH-нейтральности, бесцветности, противогрибкости).

После сборки требуется дать время затвердевания герметику. Запрещается использование изделия в течении 24 часов после завершения монтажных работ.

AM-PM

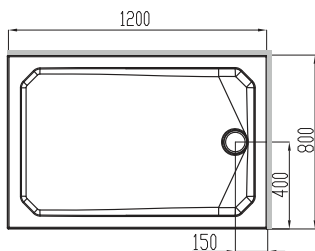
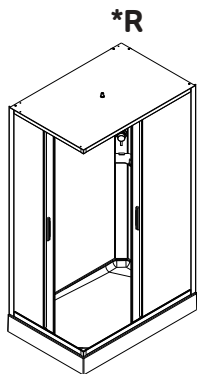
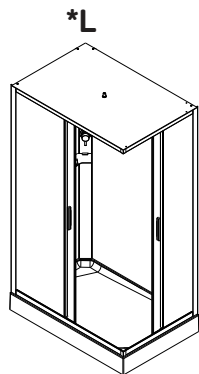
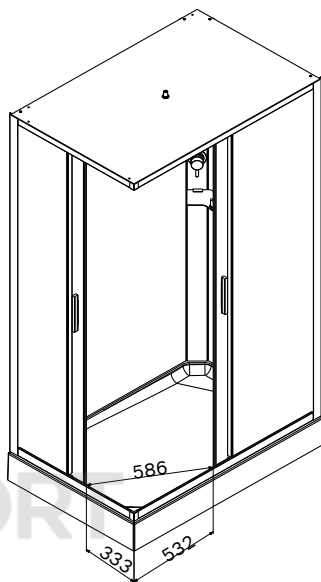
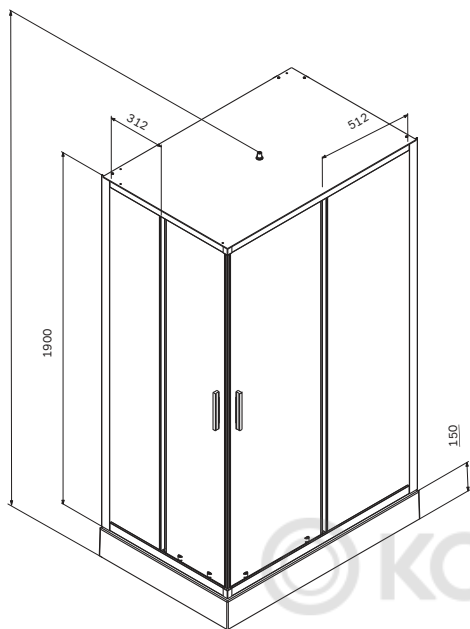

*Универсальная комплектация
Версия для монтажа определяется при установке

GEM W90C-404-12080MT

ENG Shower cabin
RUS Душевая кабина

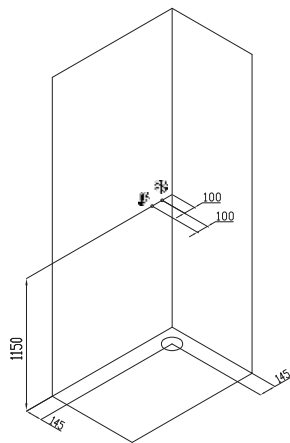

AM-PM

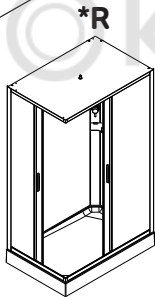
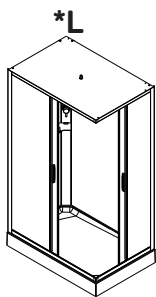
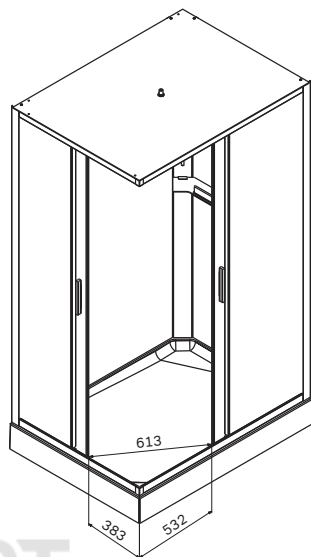
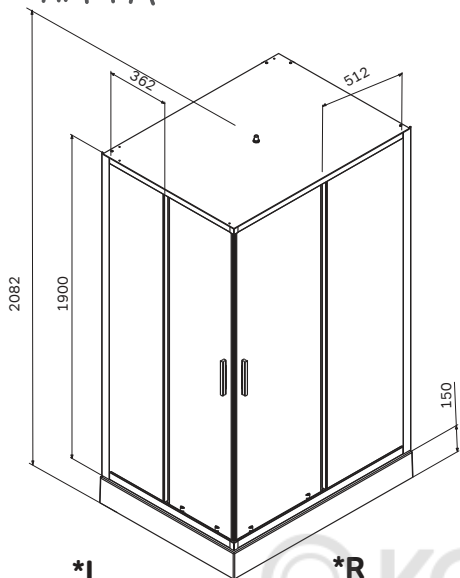

KOMFORT

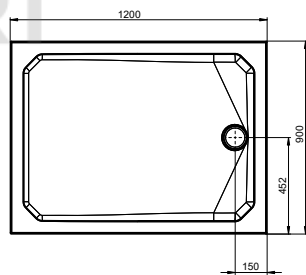

*Универсальная комплектация
Версия для монтажа определяется при установке

GEM

W90C-404-12090MT

ENG Shower cabin
RUS Душевая кабина

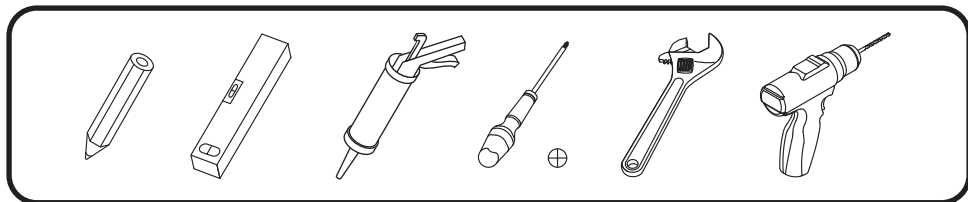
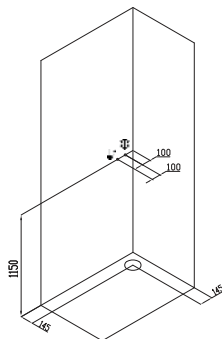

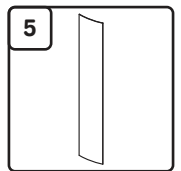
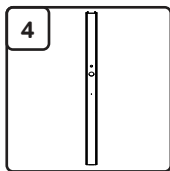
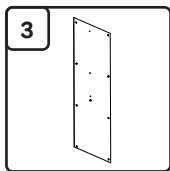
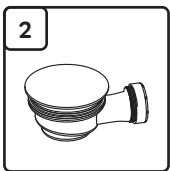
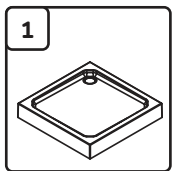
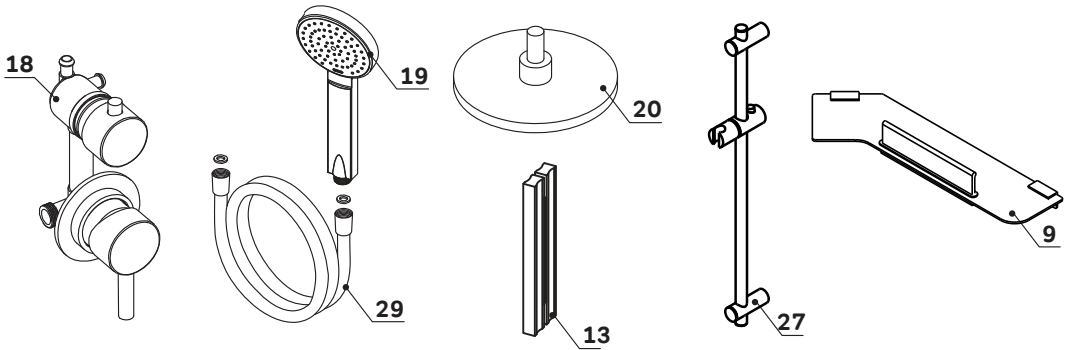
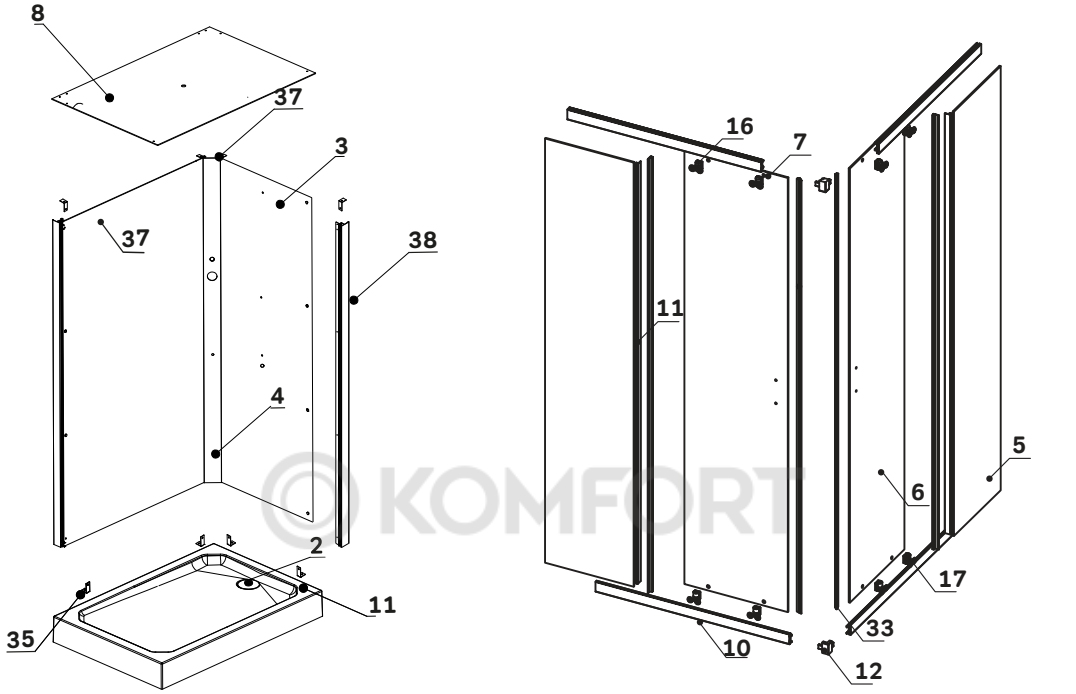

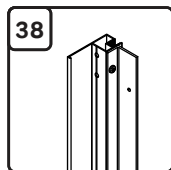
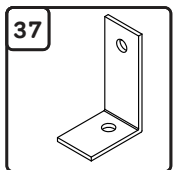
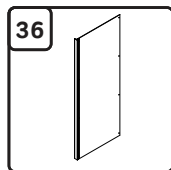
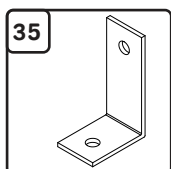
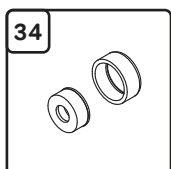
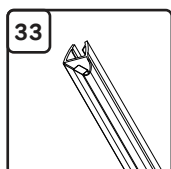
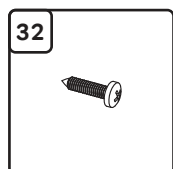
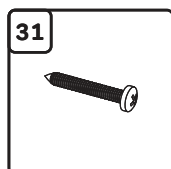
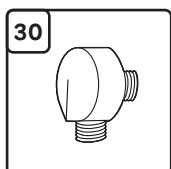
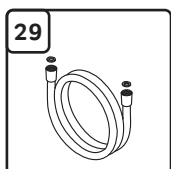
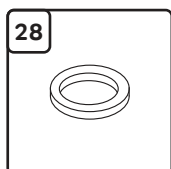
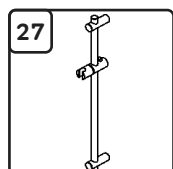
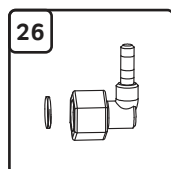
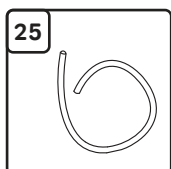
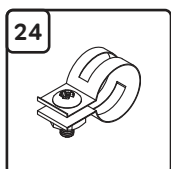
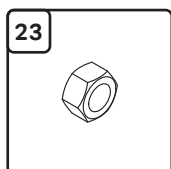
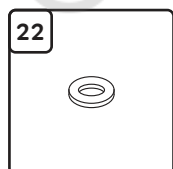
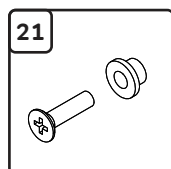
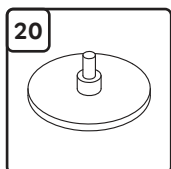
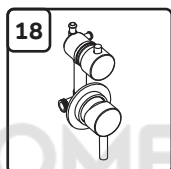
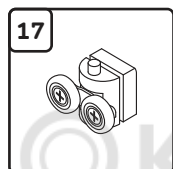
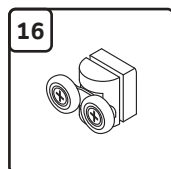
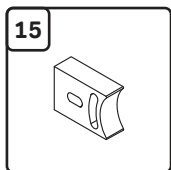
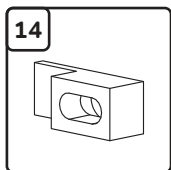
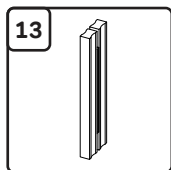
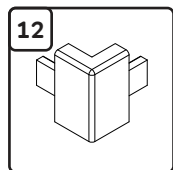
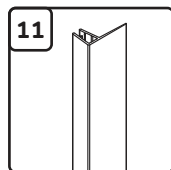
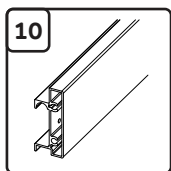
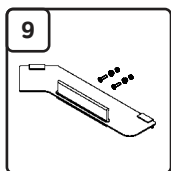
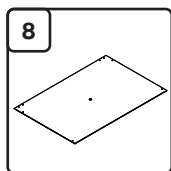
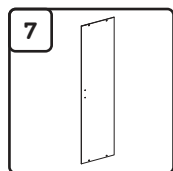
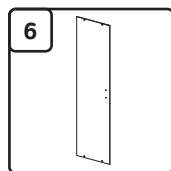

Shower cabin configuration / Комплектация кабины 120x80//120x90

1	shower tray	поддон	x1
2	syphon	сифон	x1
3	back glass wall for shelf with profile	задняя стеклянная стенка с отверстиями для полки	x1
4	panel	панель	x1
5	fixed glass	фиксированное стекло	x2
6	big door	дверь большая	x1
7	small door	дверь малая	x1
8	roof	купол	x1
9	Shelf with fixings	полка с комплектом крепежа	x1
10	horizontal profile	горизонтальный профиль	x4
11	waterproof strip	водонепроницаемая резинка	x4
12	profile connector	соединитель профиля	x2
13	handle	комплект ручек	x2
14	glass retainer	фиксатор стекла	x4
15	stopper	стоппер	x8
16	top roller	верхние ролики	x4
17	bottom roller	нижние ролики	x4
18	mixer	смеситель	x1
19	hand shower	ручной душ	x1
20	top shower	верхний душ	x1
21	screw M4x20	винт M4x20	x16
22	washer M4	шайба плоская M4	x18
23	nut M4	гайка M4	x18
24	clamp	хомут	x4
25	shower hoses	шланги для душей	x2
26	G-connector	Г-образный коннектор	x2
27	Shower bar	душевая штанга	x1
28	gasket for connector	прокладка для коннектора	x2
29	hose shower	шланг душевой	x1
30	hose connection	шланговое подсоединение	x1
31	screw 3,9x45	саморез 3,9x45	x8
32	screw 3,9x9,5	саморез 3,9x9,5	x20
33	strip magnetic	уплотнитель магнитный	x2
34	plug kit	комплект заглушки	x8
35	shower tray fixation bracket	кронштейн для фиксации поддона	x4
36	back glass wall with mounted profile	задняя стеклянная стенка с установленным профилем	x1
37	Glass roof fixation bracket	кронштейн для фиксации крыши	x4
38	Bushing for screw M4	втулка для винта M4	x18
39	screw M4x30	винт M4x30	x2

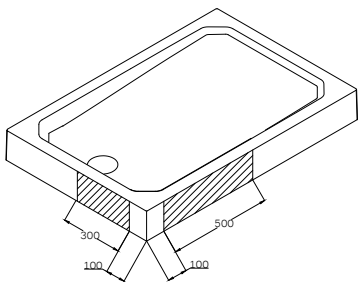
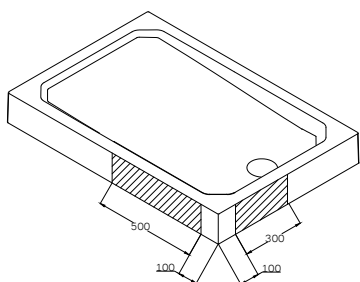

Вырезать окно для вывода канализации

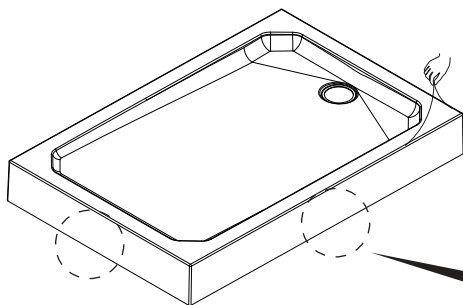
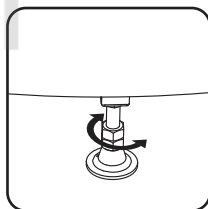
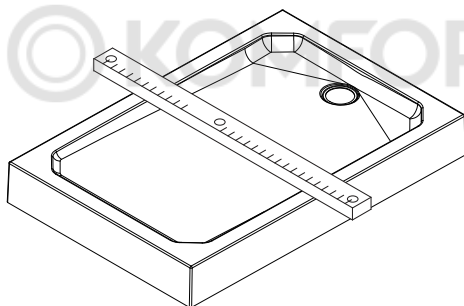

✓
OK

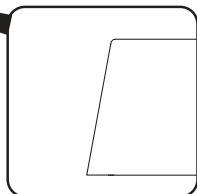

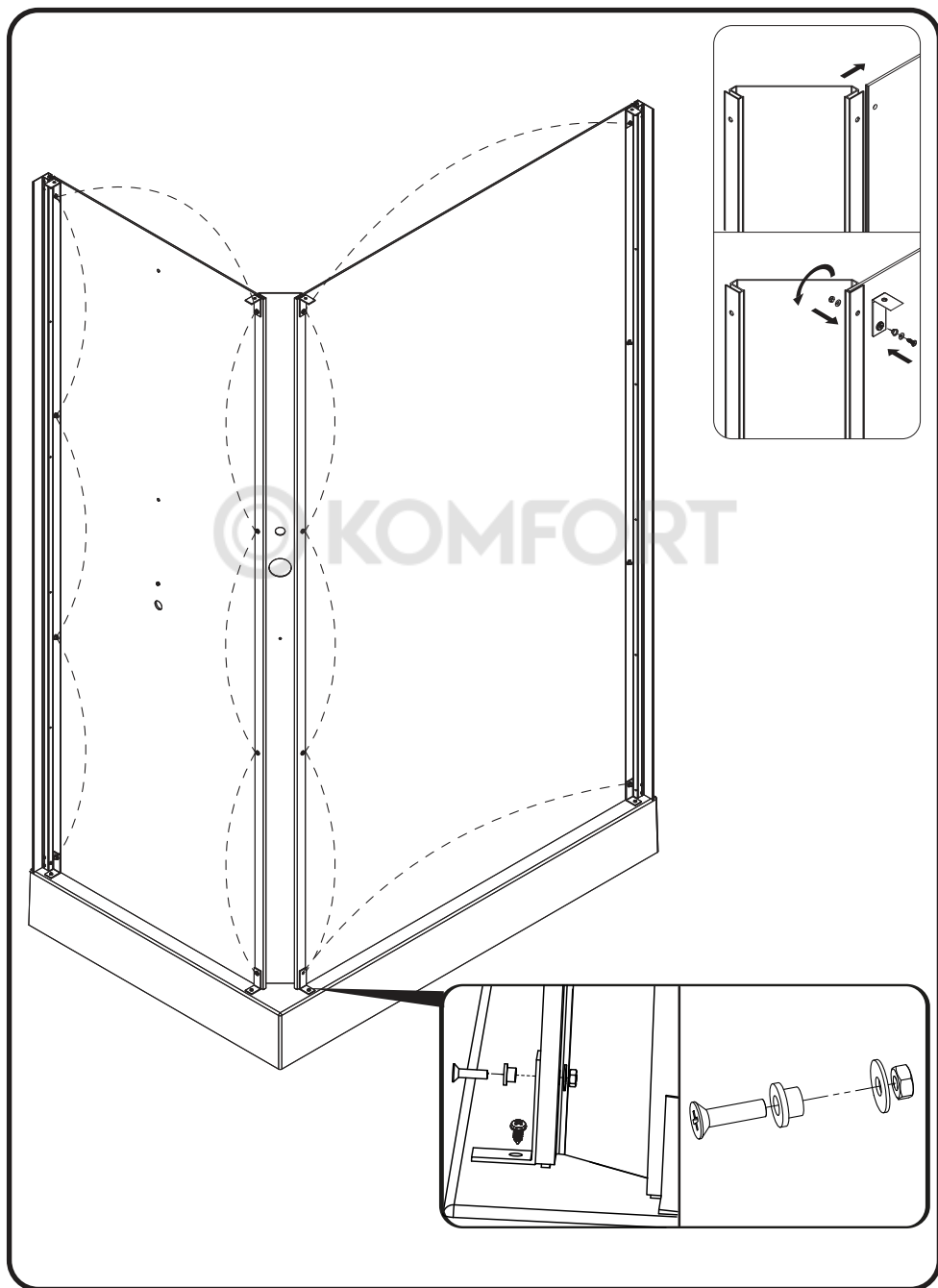

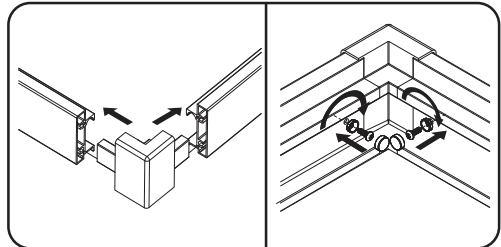
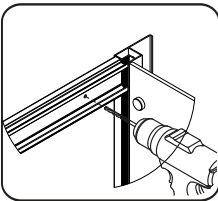
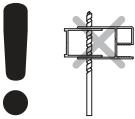
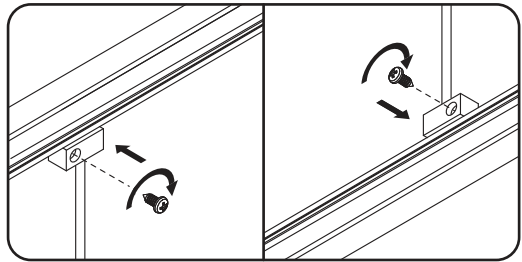
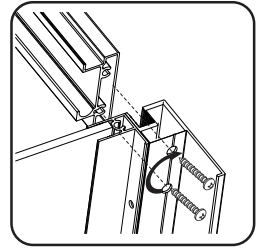
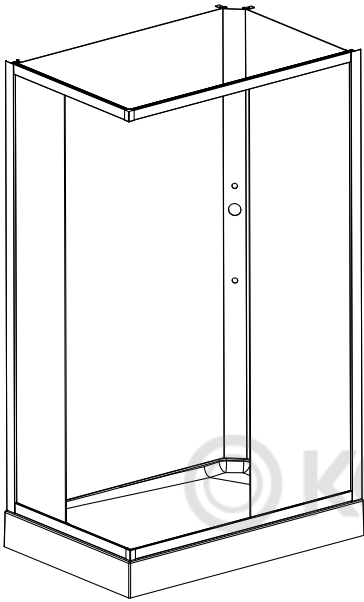

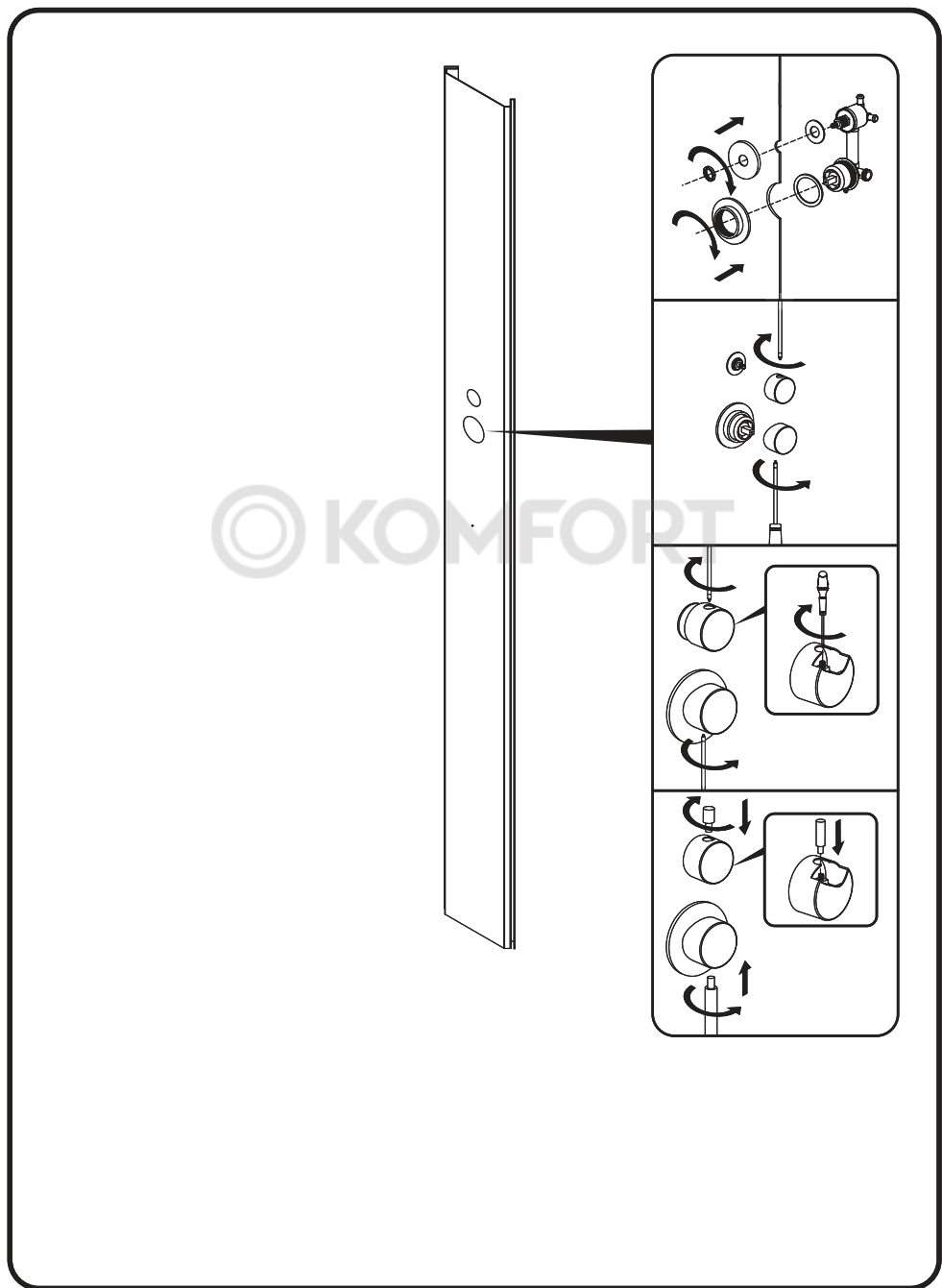

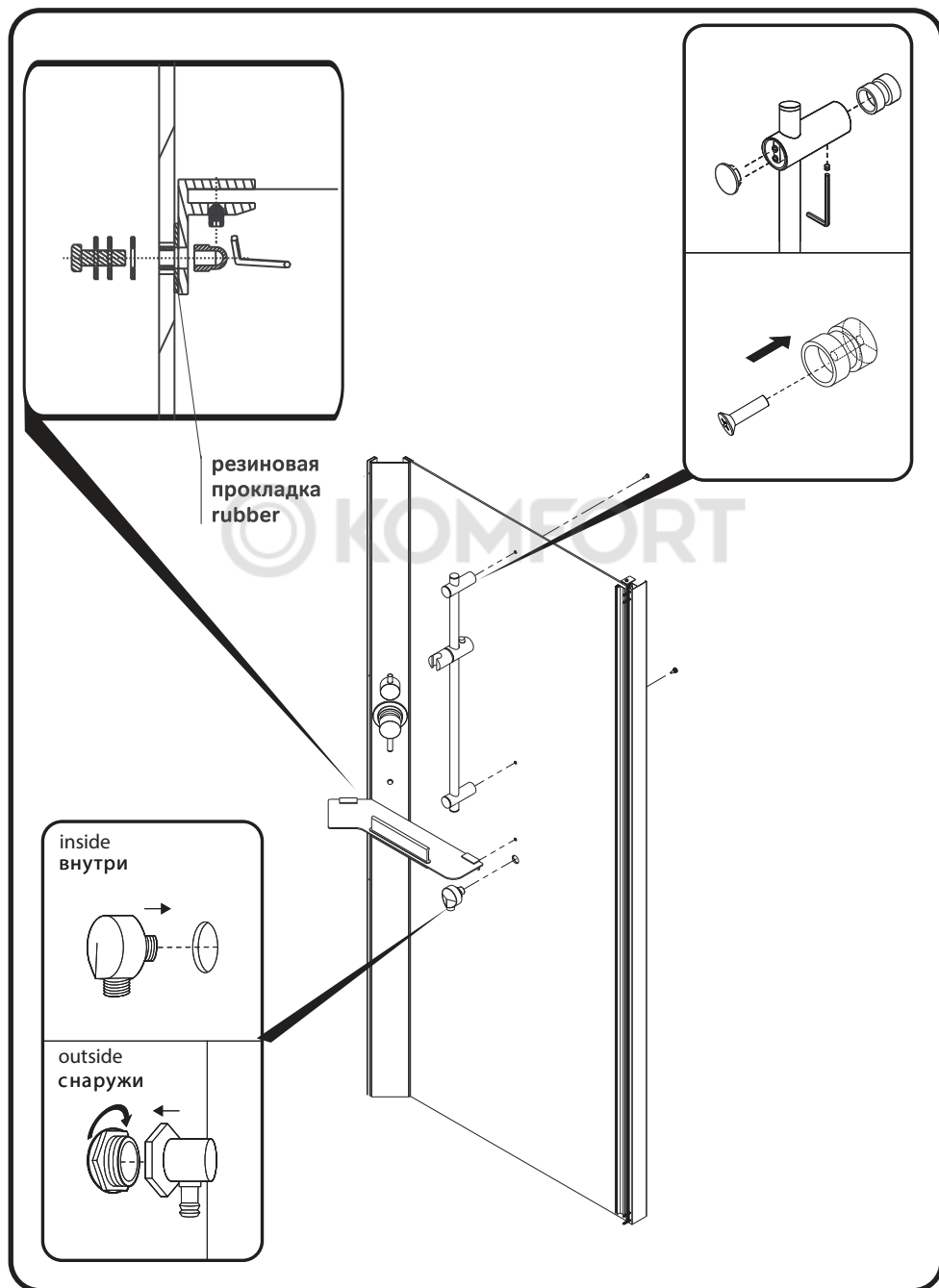

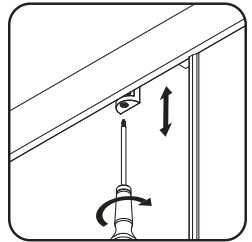
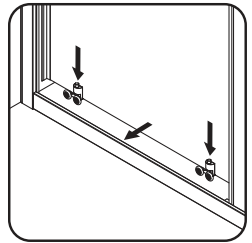
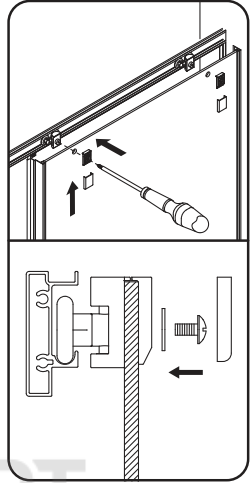

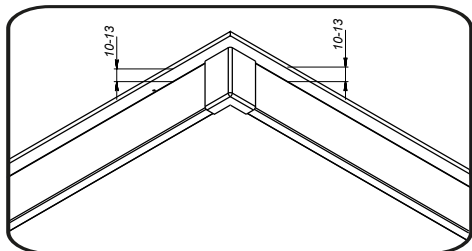
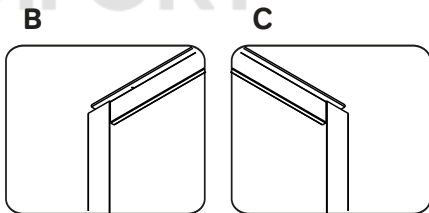
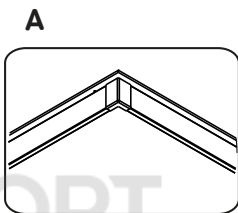
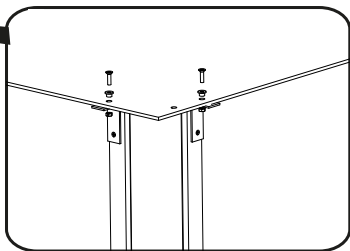
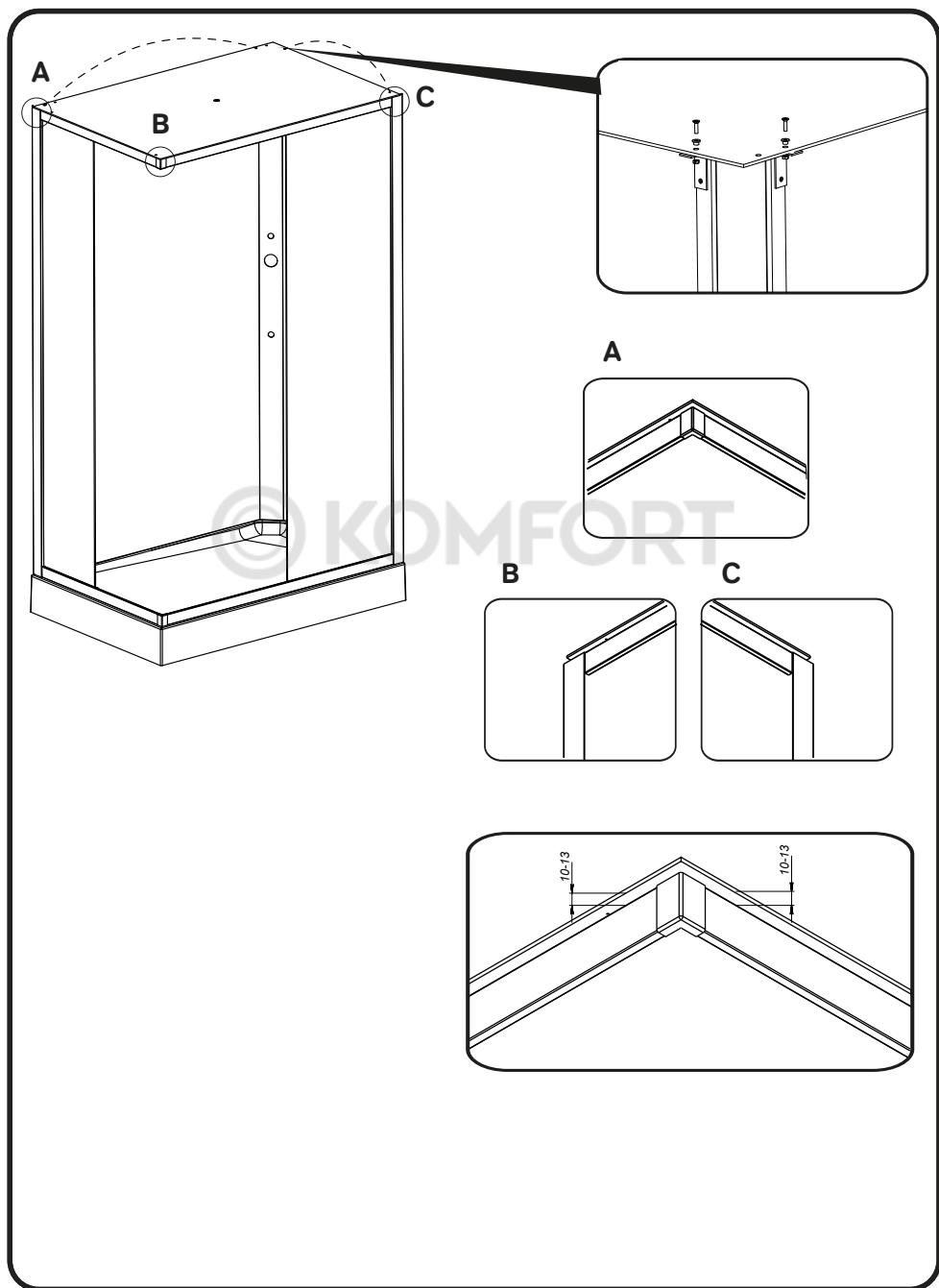

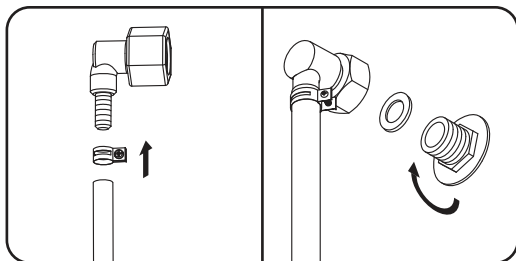
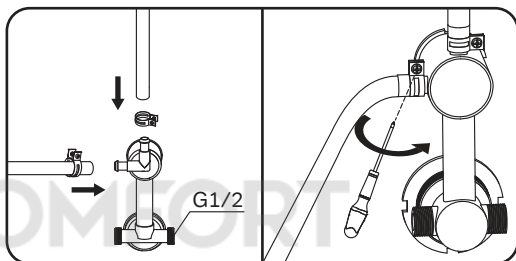
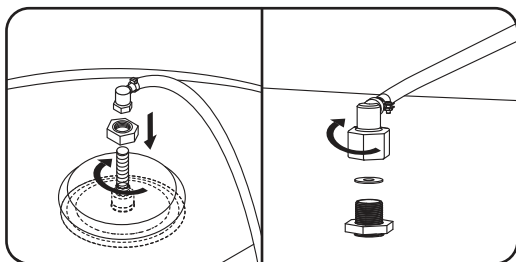
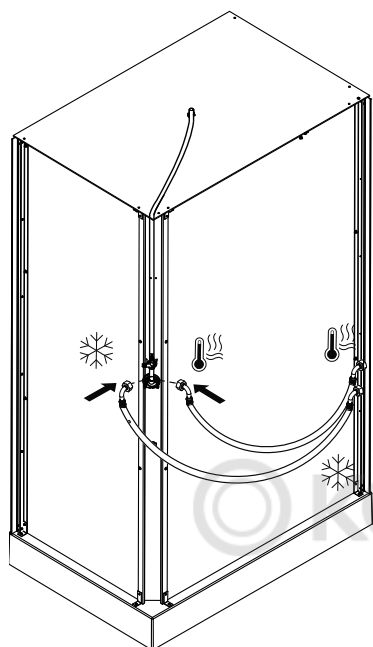

Гибкая подводка для подключения к выходам водоснабжения в комплект поставки не входит и докупается клиентом отдельно, в зависимости от необходимой длины подводки. Силикон также приобретается отдельно.

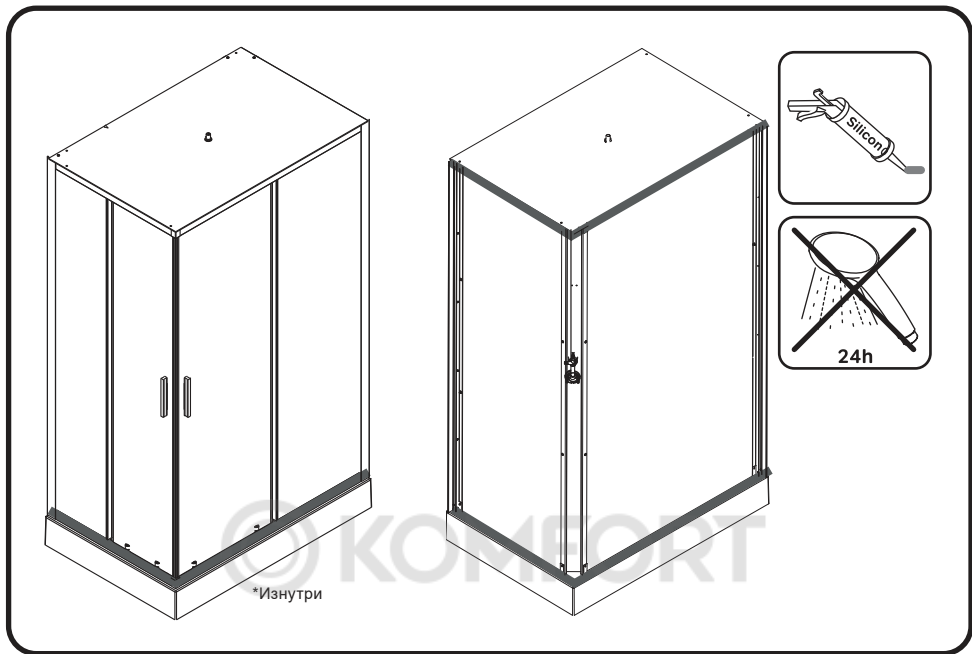



© KOMFORT

