

AM · PM

FUNC

EAC

CCC8F7852WH

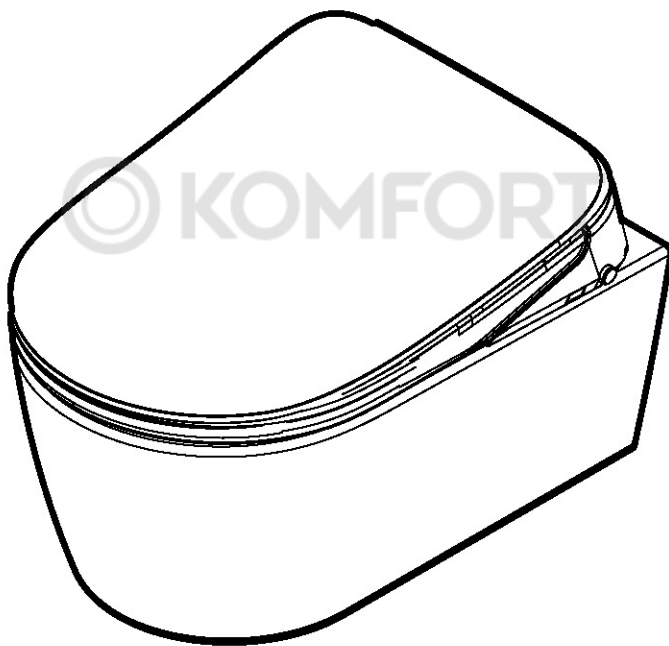

ENG · RUS

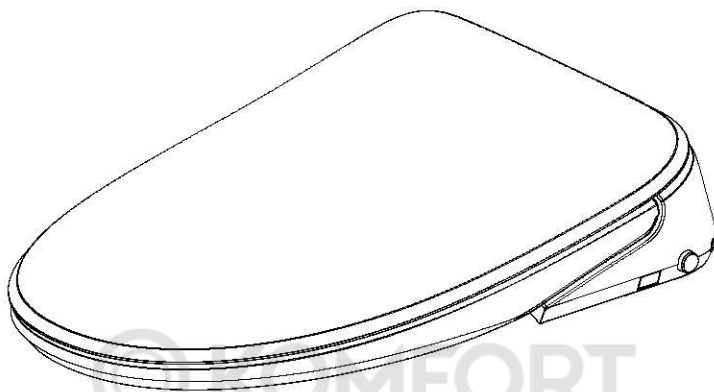

Func
CCC8F7852WH

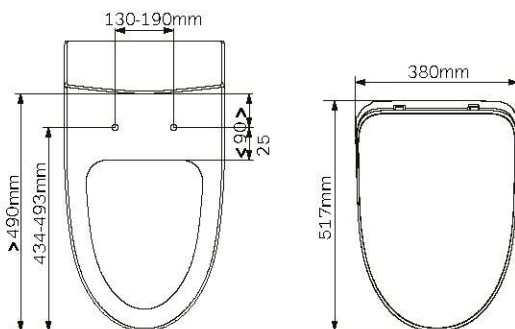

AM·PM

FUNC

CCC8F7852WH

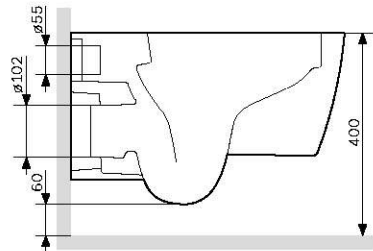
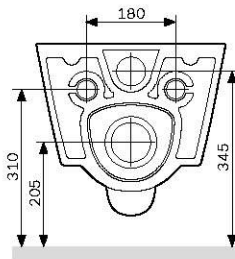
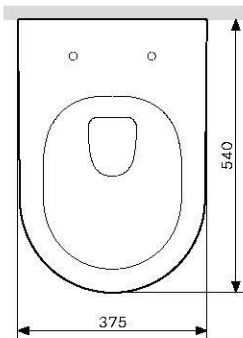
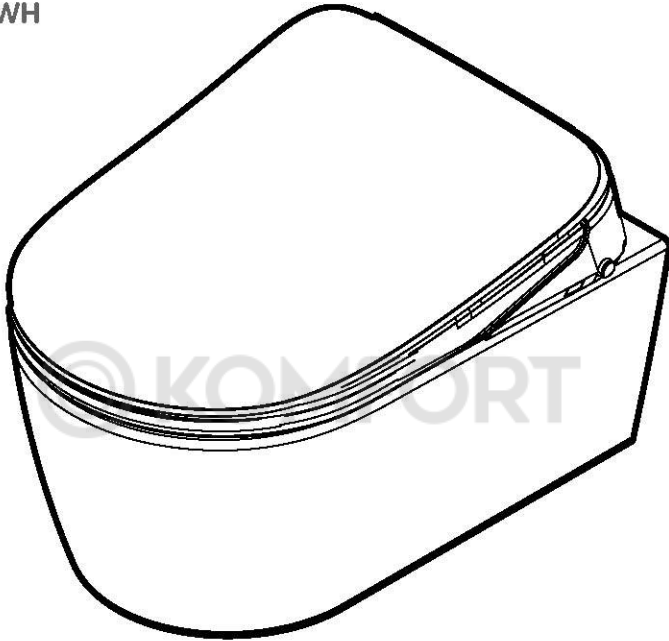

IMPORTANT SAFEGUARDS

AM·PM

When using electrical products, especially when children are present, basic safety precautions should always be followed, including the following:

1. The appliance is not to be used by persons (including children) with reduced physical, sensory or mental capabilities, or lack of experience and knowledge, unless they have been given supervision or instruction.
2. This appliance can be used by children aged from 8 years and above and persons with reduced physical, sensory or mental capabilities or lack of experience and knowledge if they have been given supervision or instruction concerning use of the appliance in a safe way and understand the hazards involved.
3. Children shall not play with the appliance.
4. Cleaning and user maintenance shall not be made by children without supervision.

READ ALL INSTRUCTIONS BEFORE USING

⚠ DANGER – To reduce the risk of electrocution:

1. Do not use while bathing.
2. Do not place or store product where it can fall or be pulled into a tub or sink.
3. Do not place in or drop into water or other liquid.
4. Do not reach for a product that has fallen into water. Unplug immediately.
5. Do not wash the main unit or electrical plug with water or detergent.
6. Do not handle the electrical plug with wet hands.
7. Do not put a hand or other materials over the outlet of air dryer or block the outlet of air dryer.
8. Never disassemble, repair or modify this product.
9. During installation, disassembly, repair and maintenance of the product, the power plug must be **switched off and water supply be shut off.**

⚠ Предупреждение – To reduce the risk of burns, electrocution, fire, or injury to persons.

1. Close supervision is necessary when this product is used by, on, or near children or individuals with disabilities.
2. Use this product only for its intended use as described in this manual. Do not use attachments not recommended by the manufacturer.
3. Never operate this product if it has a damaged cord or plug, if it is not working properly, if it has been dropped or damaged, or dropped into water. Return the product to a service center for examination and repair.
4. Keep the cord away from heated surfaces.
5. Never use while sleeping or drowsy.
6. **Never drop or insert any object into any opening or hose.**
7. Do not use outdoors or operate where aerosol (spray) products are being used or where oxygen is being administered.
8. Connect this product to a properly grounded outlet only. See Grounding Instructions.
9. **Do not throw cigarettes and other burning materials into toilet, otherwise it might cause fire.**
10. This product is an electric appliance, so it must be placed far away from water and other liquid.
11. Do not lay the product on its side or upside down during the electrical circuit.
12. It is prohibited to use other electric appliances in the same socket.
13. It is forbidden to use the power extension or unstable loose outlet.
14. **Do not reuse any existing water supply hoses, otherwise it might cause leakage, fire or electrical shock. Installation of the bidet seat should include specified components and a new water supply hose.**

IMPORTANT SAFETY INSTRUCTIONS

AM·PM

⚠ CAUTION – Indicates that failure to follow the instruction may cause body injury or property damage.

1. Do not install or use the product in wet places as steam room etc.
2. It is recommended to use water-proof electrical outlet which should be installed in a place where is not easily to get wet.
3. This product should be used with 220V, 50Hz electrical current only, load current is at least 10A. Power plug must be equipped with ground fault circuit interrupter or ground fault electrical leakage protector or similar high sensitive, rapid type leakage switch (Rated sensitive current under 10mA).
4. When it thunders, it is strongly recommended to pull out the power plug.
5. Do not stand on ceramic toilet.
6. **Ceramic toilet must install floor fixing bolts.**
7. Do not stand on product unit, seat and cover.
8. Do not lean against the seat cover when using the product, to avoid damage.
9. This product is equipped with a soft-closing seat cover. Do not push the toilet seat closed, or damage may occur.
10. Do not use lacquer thinner, petrol, liquid medicine, detergent, insecticide, toilet cleanser and scrubbing brush to clean the product.
11. Exposure to direct sunlight is prohibited.
12. **Only use tap water or potable water, otherwise it may cause chafing.**
13. Do not connect water supply to heater outlet. Make sure inlet water temperature is between 3~35°F/37.4~95°F.
14. When the room temperature is under zero degree, please drain the water tank, to avoid freezing.
15. Raise room temperature to prevent the toilet from damage due to freezing.
16. When moving the product from cold or wet environment into normal room temperature, wait for 2 hours until the condensation water is fully volatilized. Doing so can prevent the product from electrical short-circuit.
17. When not using the product over three (3) days, drain the water out of the toilet and pull the electrical plug from the wall outlet.
18. **Stop using the product and shut off the power when product malfunctions. Call for professional service.**

GROUNDING INSTRUCTIONS

This product should be grounded. In the event of an electrical short circuit, grounding reduces the risk of electric shock by providing an escape wire for the electric current. This product is equipped with a cord having a grounding wire with a grounding plug. The plug must be plugged into an outlet that is properly installed and grounded.

⚠ DANGER - Improper use of the grounding plug can result in a risk of electric shock.

If repair or replacement of the cord or plug is necessary, do not connect the grounding wire to either flat blade terminal. The wire with insulation having an outer surface that is green with or without yellow stripes is the grounding wire.

This product is factory equipped with a specific electric cord and plug to permit connection to a proper electric circuit. Make sure that the product is connected to an outlet having the same configuration as the plug. No adapter should be used with this product. Do not modify the plug provided — if it will not fit the outlet, have the proper outlet installed by a qualified electrician. If the product must be reconnected for use on a different type of electric circuit, the reconnection should be made by qualified service personnel.

SAVE THESE INSTRUCTIONS

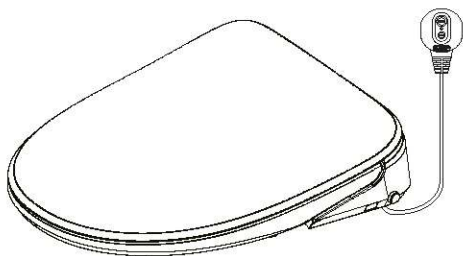
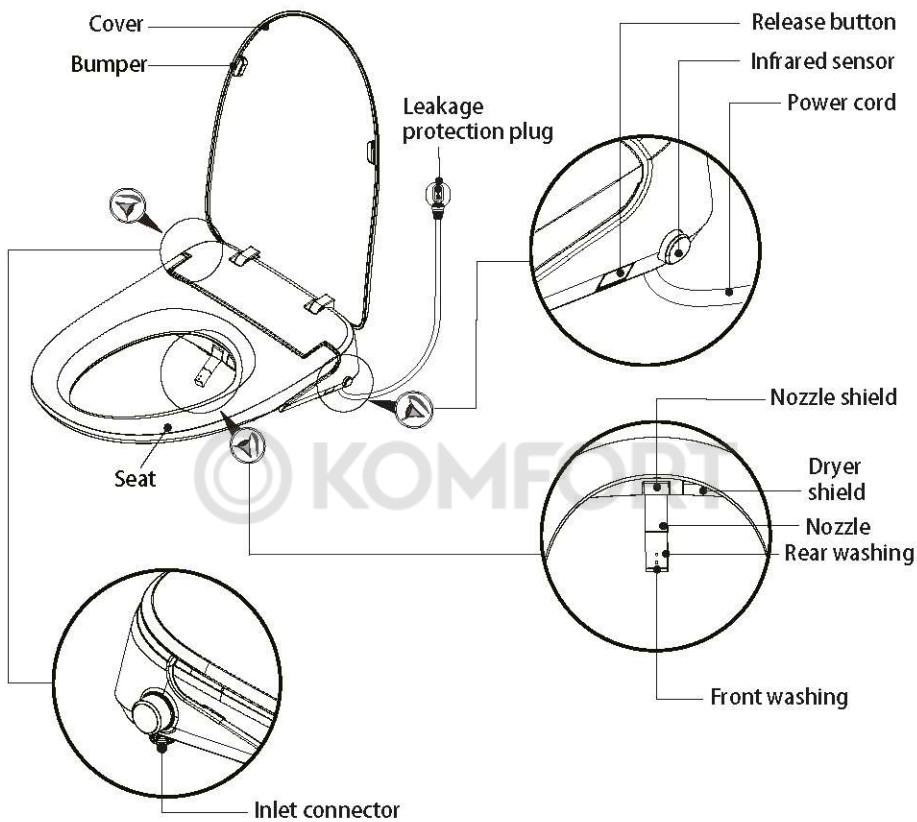



Whole set of product



The remote control



 <p>Rear Washing Button</p>	<ol style="list-style-type: none"> 1. When seated, short press Rear Washing Button to start rear washing function; Rear washing → Drying → Stop drying automatically. 2. When rear washing function is on, long press Rear Washing Button to start oscillating washing function; long press again to turn off oscillating washing function. 3. During washing, short press Rear Washing Button, the nozzle will move back slightly. 4. When no one is seated, press Rear Washing Button, the nozzle will stretch out to allow access for cleaning.
 <p>Front Washing Button</p>	<ol style="list-style-type: none"> 1. When seated, short press Front Washing Button to start front washing function; Front washing → Drying → Stop drying automatically. 2. When front washing function is on, long press Front Washing Button to start oscillating washing function. Long press again to turn off oscillating washing function. 3. During washing, short press Front Washing Button, the nozzle will move forward slightly.
 <p>Stop Button</p>	<ol style="list-style-type: none"> 1. Long press Stop Button to enter standby mode, press Stop Button again to return to functional mode. In standby mode, all functions and buttons (with the exception of the Stop Button) will not operate. 2. When seated, short press Stop Button to stop front washing, rear washing or drying functions; When no one is seated, repeatedly press Stop Button, the main unit will switch between functional mode and energy saving mode.

Main Unit	Rated voltage	220V, 50Hz
	Rated power	1070W
	Water pressure range	0.08MPa - 0.8MPa (Static pressure)
	Power cord length	About 1.6m
Cleaning device	Heating power	1600W
	Water temperature	6-level adjustment
	Water volume	5-level adjustment
	Cleaning mode	Rear washing/Oscillating washing, Front washing/Oscillating washing
	Nozzle position	5-level adjustment
	Water pressure protector	Pressure maintaining device, Automatic pressure relief device
	Anti-fouling device	Anti-syphon device, Anti-backflow device, Filter device
Safety device	Water temperature sensor, Dry heating protection, Thermal fuse, Ground protection, Leakage protection, Thermostat, Anti-freezing and anti-cracking device	
Drying device	Warm air volume	Over 0.2m ³ /min
	Warm air temperature	6-level adjustment
	Heating power	200W
	Safety device	Over-heating protection, Thermal fuse
Heated seat	Surface temperature	6-level adjustment
	Heating power	50W
	Open and close device	Soft close
	Burn protection	After 10 minutes of use, the seat temperature will automatically drop slowly to a low level
	Safety device	Seat sensor, Temperature sensor, Bimetallic thermostat, Thermal fuse
Caring device	Night light assembly	Smart, Always on, Always off
	Noise-free setting	The buzzer is off at night for a quite environment.
	User ID setting	To avoid interference when used by multiple users
Antibacterial site		Seat, Nozzle

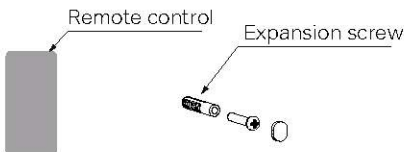
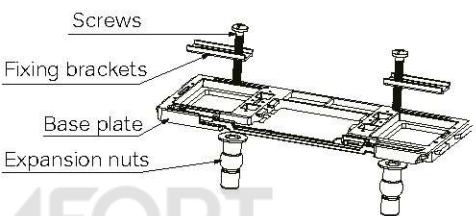
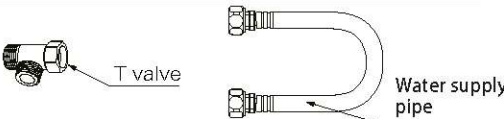
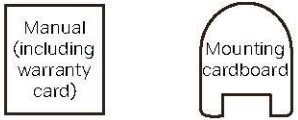
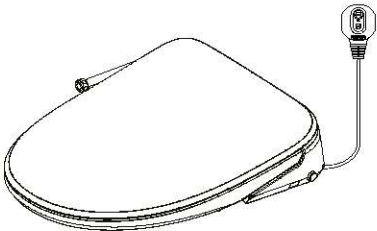
<p>The remote control assembly</p>	<p>1. Remote control</p>	 <p>Remote control</p> <p>Expansion screw</p>
	<p>2. Expansion screw</p>	
<p>Base plate assembly</p>	<p>1. Base plate</p>	 <p>Screws</p> <p>Fixing brackets</p> <p>Base plate</p> <p>Expansion nuts</p>
	<p>2. Screws (2)</p>	
	<p>3. Fixing brackets (2)</p>	
	<p>4. Expansion nuts (2)</p>	
<p>The filter assembly</p>	<p>T valve (1)</p>	 <p>T valve</p> <p>Water supply pipe</p>
<p>Manual, Mounting cardboard</p>	<p>1. Manual (including warranty card)</p>	 <p>Manual (including warranty card)</p> <p>Mounting cardboard</p>
	<p>2. Mounting cardboard</p>	
<p>Main unit</p>		

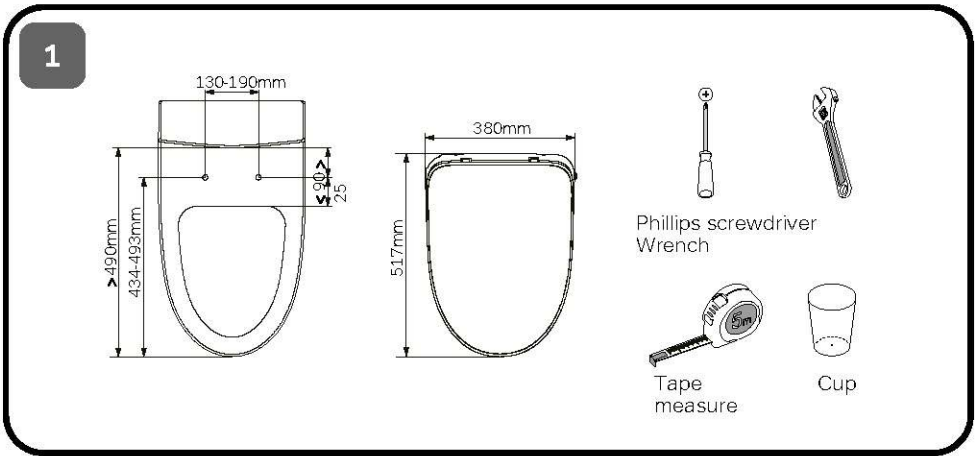

Installation of Main Unit

- * This product has been tested for water flow before shipping. Please Примечание that some residual water on the product is normal.
- * Do not install this product in a wet place such as a bathroom, and do not place it in a place easily exposed to water.

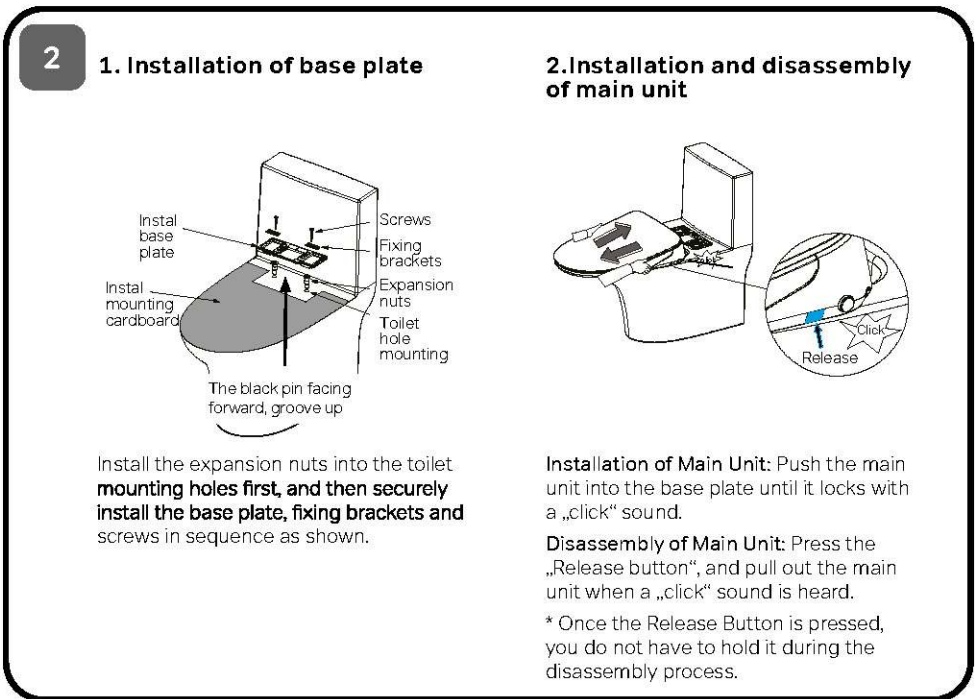

3

Please select the appropriate installation method according to your actual situation

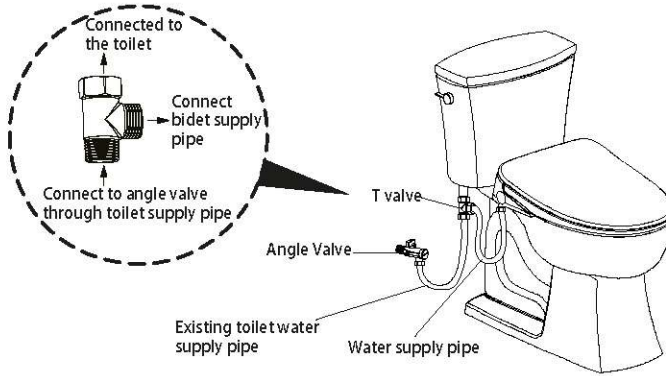

KOMFORT

4

1. Connect T valve to angle valve (Remove the existing T valve).
2. Connect toilet water supply pipe to T valve as shown above.
3. Connect bidet water supply pipe to T valve as shown above.

5

1. Turn on the angle valve

Check the threaded connection for leaks to ensure complete sealing. Turn the angle valve counterclockwise to the full open position.

The angle valve opens with a large torque for the first time.)

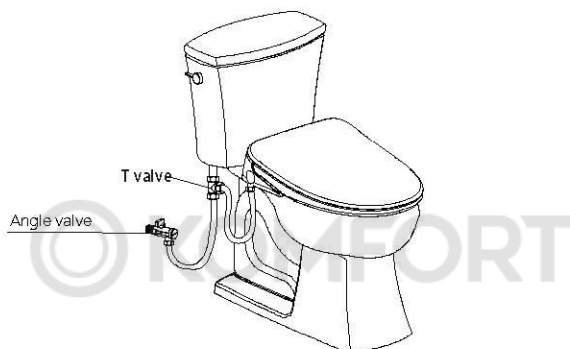

6

2. Power Connection

Insert power line leakage protection plug into the power socket, press the reset switch, plug indicator lights on indicating that the power is on.

Reset switch Electric leakage

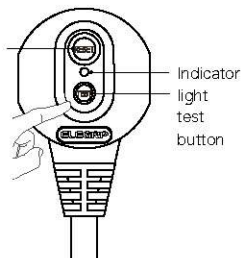

Tips:

Press electric leakage test button prior to usage, the reset switch pops up indicating that the leakage protection function is normal.

Press the TEST button (then RESET button) every month to assure proper operation.

* It is applicable to the model with leakage protection plug, and the leakage protection plug shall be subject to the real object.

3. Selfinspection

1. Once power is connected, the buzzer beeps once. The white light on button flashes, and the self-inspection starts.
2. The buzzer beeps again, then the self-inspection completes, and the button lights up in white.
3. The product is ready to use.

Maintenance of Main Unit

1. Shut off power supply before doing maintenance.
2. Use only a soft, damp cloth to clean. Avoid using harsh chemicals.
3. Once cleaning is completed and all surfaces are dry, re-connect the power plug.

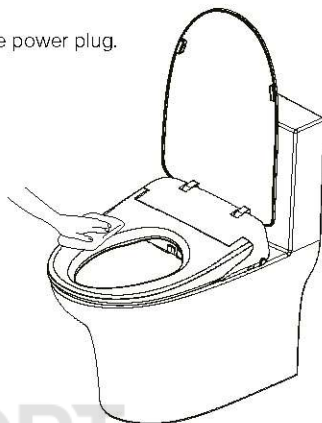

Примечание:

Do not rinse the surface of the product directly with water during maintenance.

Nozzle Maintenance

When there is dirt on the nozzle, maintain it according to the following methods:

1. When no one is seated, press Rear Washing Button. The nozzle will automatically stretch out to allow access for cleaning.
2. Nozzle can be removed and cleaned separately. (Hold the spray wand with one hand and pull the nozzle out with the other hand)
3. Put the nozzle back on and press the "Stop" button on the main unit or remote control to return the spray wand to its normal position.

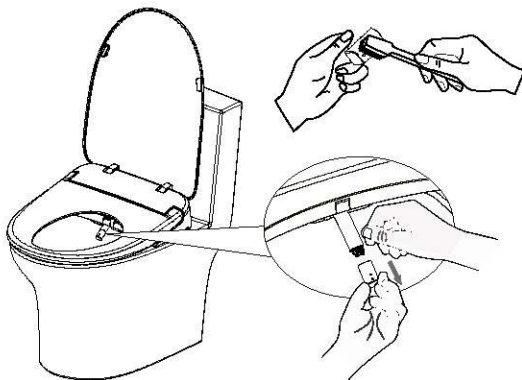
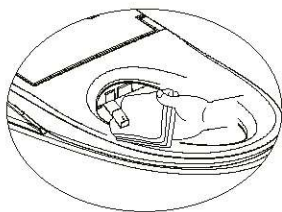

Примечание:

Do not pull or push the wand, to avoid damage.

Filter Maintenance

If poor spray performance occurs under normal conditions:

1. Turn off the angle valve.
2. Disconnect the water supply pipes from angle valve.
3. Take out filter and filter washer.
4. Clean out the filter under running water using a toothbrush.
5. Reinstall filter and filter washer, then re-connect water supply pipes.

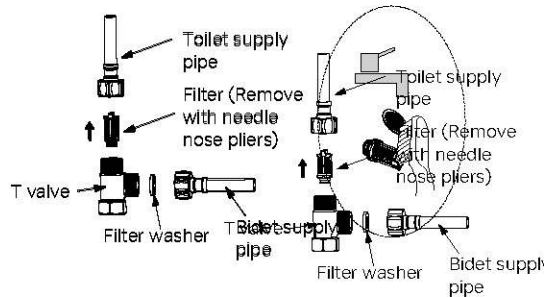

Filter Cleaning for Pressure-maintaining Valve

1. Turn off the angle valve.
2. Unplug and shut off the electricity.
3. Disassemble the cover and unscrew the filter connector with a screwdriver.
4. Take out the filter assembly with needle nose pliers.
5. Clean out the filter under running water using a toothbrush.
6. Reinstall the filter and tighten it with a screwdriver.

Примечание:

Be careful not to damage the sealing ring, otherwise water may leak.

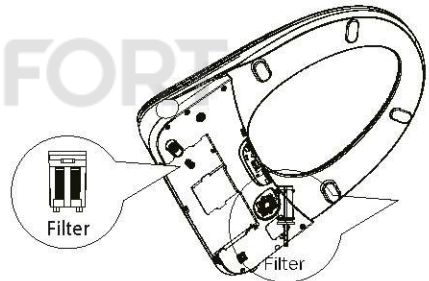

Self-cleaning Waterway Maintenance

When the self-cleaning waterway is clogged, or if there is no water coming out during self-cleaning process:

1. Turn off the angle valve.
2. Unplug and shut off the electricity.
3. Remove the seat, press the flow reset valve in the middle with a flat-blade screwdriver, then reinstall the seat, and turn on the water supply.
4. If there is still no water coming out after pressing the flow reset valve, use a flat-blade screwdriver to unscrew the reset valve cover, remove the flow reset valve, and clean it with a toothbrush or small brush. After cleaning, put the components back, then reinstall the seat, and turn on the water supply.

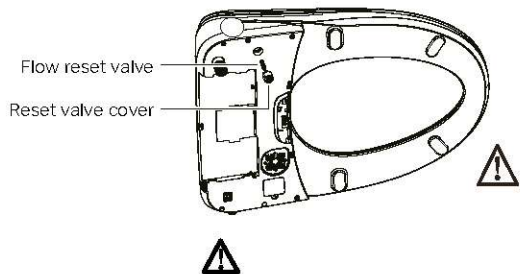



Cut off power prior to discharging the water.

Deodorizing Device Maintenance

Remove the screws from the underside of unit as shown below to access the deodorizing cartridge.

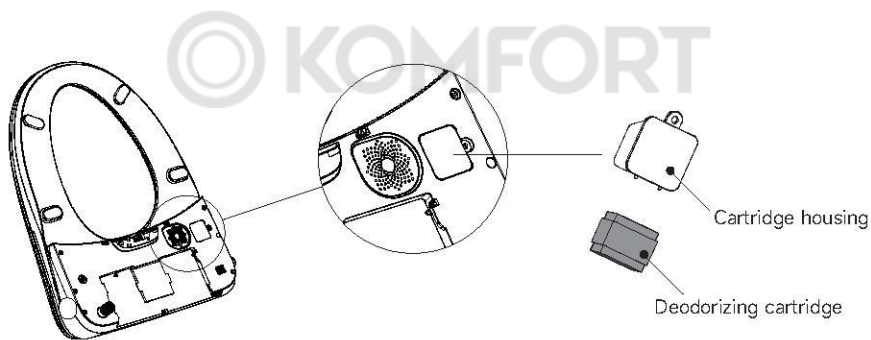
- * Replacement of the deodorizing cartridge is recommended every 3 years (the specific life span depends on the environment).
- * Please purchase deodorizing cartridge from the official online stores.



Problem	Cause	Solution
No water from nozzle	Water supply hose is kinked	Straighten the hose to remove the kink
	Angle valve is off	Turn on the angle valve
	A water failure occurred	Restore the water supply
Poor water spraying	Water supply hose is kinked	Straighten the hose to remove the kink
	Angle valve is not fully turned on	Turn on the angle valve fully
	Filter is clogged	Clean the filter
Low water temperature	The water temperature is not set properly	Adjust the water temperature
Low seat temperature	The seat temperature is not set properly	Adjust the seat temperature
	In standby mode or energy saving mode	Switch to functional mode and wait for 3+ minutes
Low dryer temperature	The dryer temperature is not set properly	Adjust the dryer temperature
Dryer not blowing	In standby mode	Switch to functional mode to use dry function.
Spray wand cannot retract	Power off	Push back the spray wand gently and put power on
	Get stuck by impurities	Remove the impurities
Spray wand cannot stretch out	Power off	Turn on the power
	User is not within the sensing area of the seat	Adjust position on seat to activate the sensor
Remote control cannot display	The positive and negative direction of the batteries is incorrect	Reload the batteries
 Caution	If the problem cannot be resolved as per above solutions, please disconnect the power and contact service providers.	
	If the power leakage protection switch always trips, it means that the product is leaking. Please disconnect the power and contact service providers.	

Примечание: it is normal that a new machine or a machine unused for a long time may produce a little smell when using the drying function.

AM · PM

AM · PM

FUNC

CCC8F7851WH

CCC8F7852WH

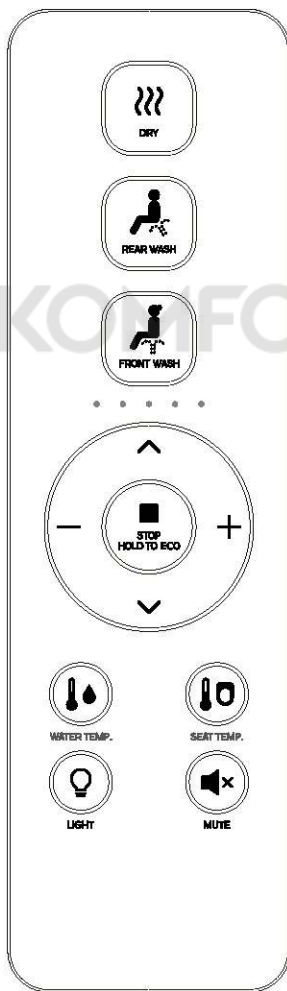

Remote Control Instructions

Thank you for choosing our product. Please read the instructions carefully before installation and keep it available for future maintenance or reference.

Remote control illustration

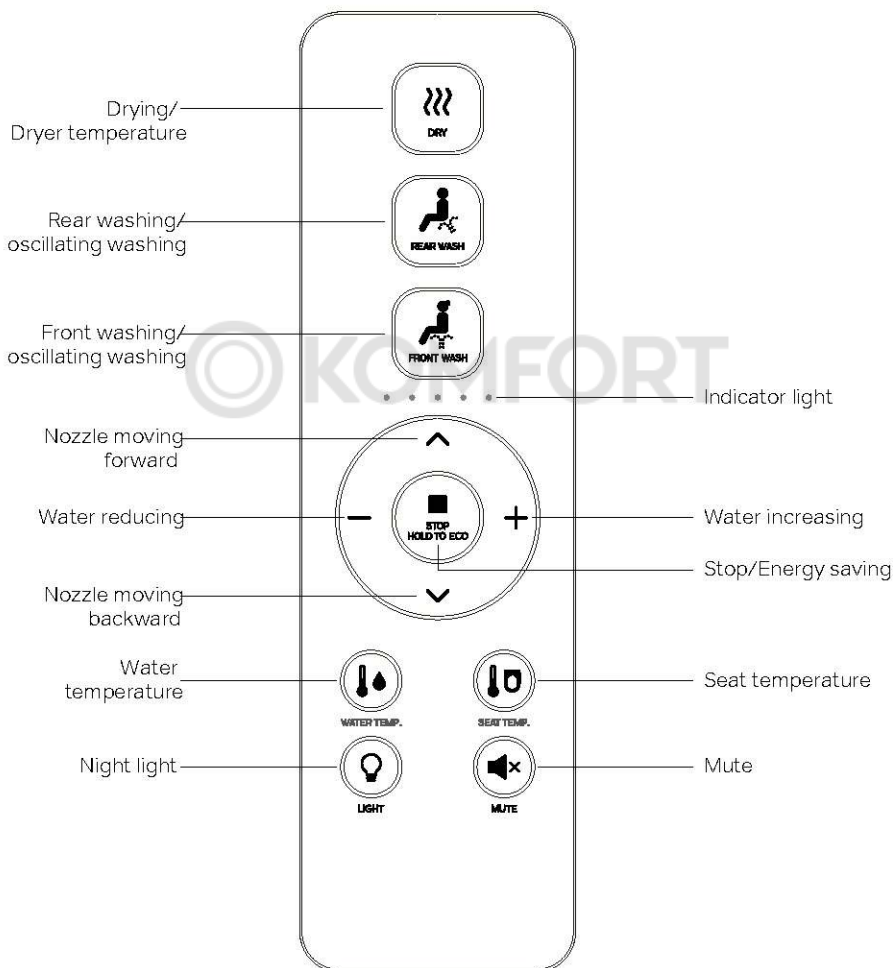

Remote control illustration

Remote control holder installation 1:

1. Drill a 6 mm diameter hole in the wall to a depth of about 35 mm.
2. Remove the double-sided adhesive tape on the back of the holder.
3. Install an anchor into the hole, stick the holder to the wall and secure with screws and then stick the patch with tape.

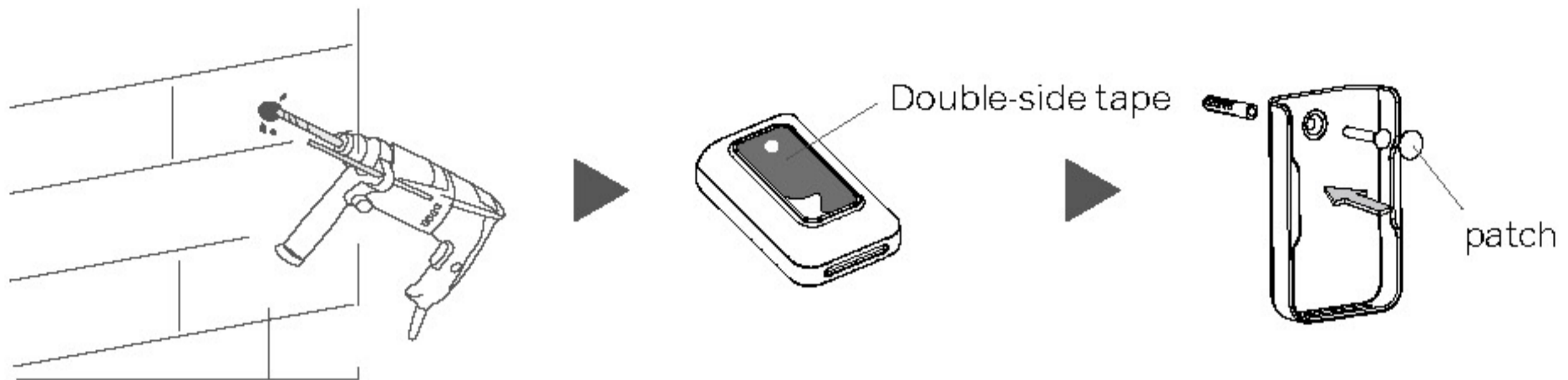

Remote control holder installation 2:

1. Clean and dry the pre-installation area of the holder.
2. Remove the double-sided adhesive tape on the back of the holder.
3. Stick the holder to the wall vertically and then stick the patch with tape.

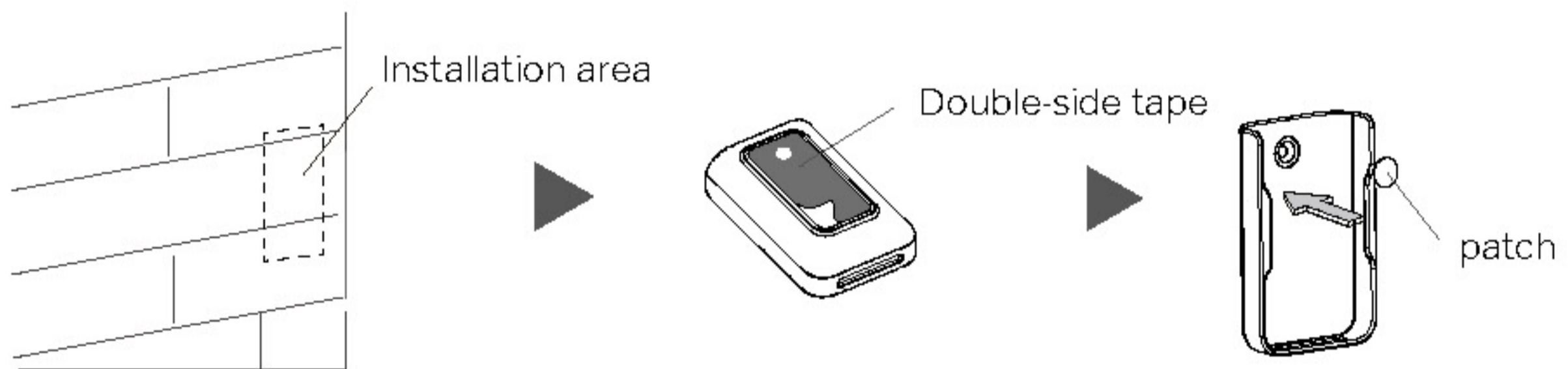

Battery installation:

1. Insert batteries into the remote control.
2. Put the remote control to the holder.

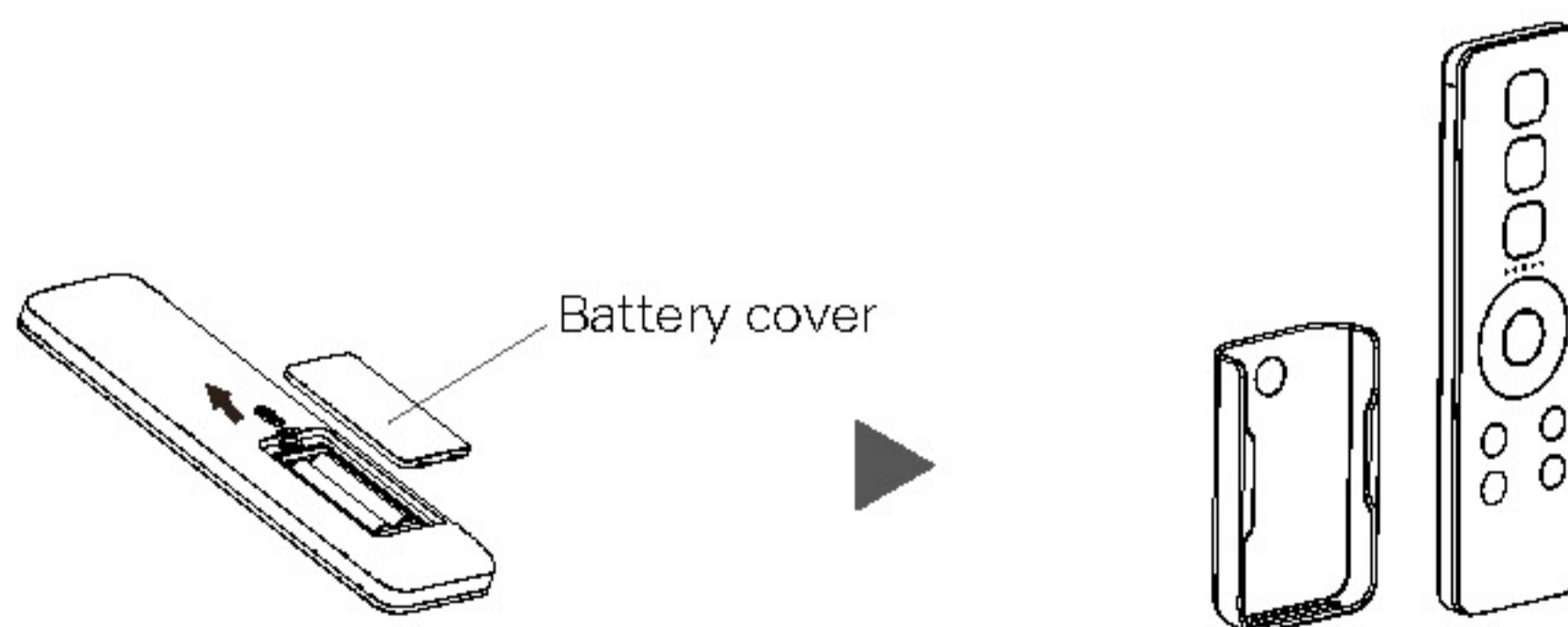

Notice:



1. Please ensure the remote control is within reach when a person on the seat.
2. Do not install and use the product in damp places such as a shower room.
3. Do not place the product in a place where it is easily exposed to water.

Notice:

- * Only when the user is seated and the buzzer beeps can the functions of front/rear washing and drying be activated.
- * Please sit backward on the seat for correct washing position and to avoid splashing.
- * The nozzle will continue to spray for 1-2 seconds after user stands up during washing, so please press "STOP" button before standing up.



REAR | MOVE



Press  button, the indicator light is on showing current water temperature level, it starts rear washing; Press again  button to shift to oscillating washing (nozzle moves forward and backward to expand washing area). The washing will stop automatically after one cycle, while it will stop immediately if the user presses  button.

FRONT | MOVE



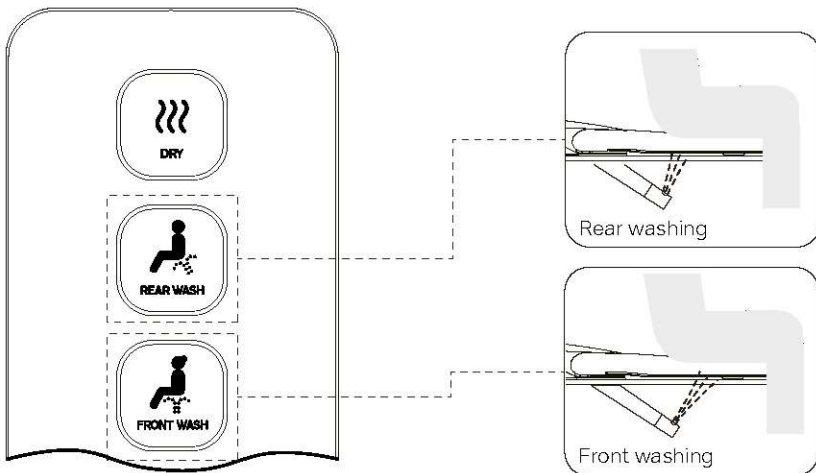

Press  button, the indicator light is on showing current water temperature level, it starts front washing; Press again  button to shift to oscillating washing (nozzle moves forward and backward to expand washing area). The washing will stop automatically after one cycle, while it will stop immediately if the user presses  button.



DRY | DRYER TEMP

(Only for the product with drying function)

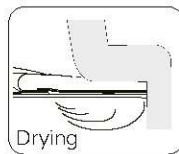

1. Press „“, the indicator is on, showing the current air temperature level. It will stop drying automatically after one cycle or after leaving.
2. Under drying, press „“, button to adjust the air temperature between 0-5 level, and the indicator light is on showing the air temperature level. When the indicator light is off, the temperature is at level 0 (room temperature).

Room
temperature

Level 1



Level 2



Level 3



Level 4



Level 5



Water volume adjustment

- * Press „+“ or „-“, button when it is under function of rear washing or front washing, the indicator light is on showing current water volume level, and water volume can be adjusted.

Nozzle position adjustment

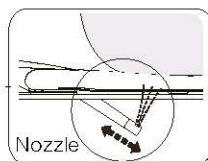
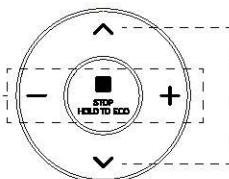
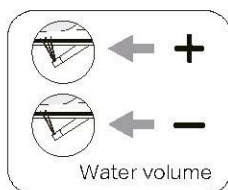
- * Press „V“ or „^“ button when it is under function of rear washing or front washing, the indicator light is on showing current nozzle position, and nozzle position can be adjusted in 5 levels.

**Energy saving**

Long press „“, button to enter energy saving mode, long press „“, to exit energy saving mode.

Under energy saving mode, seat temperature is set to Level 1 for energy saving.

Примечание: If the seat temperature before energy saving is neutral, then it will be neutral as well.

Remark:

Energy saving mode will be suspended and the product will enter functional mode **if the seat is used. The seat starts to heat immediately (without turning off the seat temperature)**, and the energy saving mode is restored once the seat is no longer being used.

Water volume adjustment



WATER TEMP.

Short press „“, button to adjust the water temperature between 0-5 level. The indicator light is on showing current water temperature level. When the indicator is off, the temperature is at level 0 (room temperature).

Room
temperature

Level 1



Level 2



Level 3



Level 4



Level 5

Seat temperature adjustment



SEAT TEMP.

Short press „“, button to adjust the seat temperature between 0-5 level. The indicator light is on showing current seat temperature level. When the indicator is off, the temperature is at level 0 (room temperature).

Room
temperature

Level 1



Level 2



Level 3



Level 4





Level 5

Night light



LIGHT

Night light adjustment: Short press „“/turn off night light.

Intelligent mode: Long press „“, button to enter into intelligent mode (Night light will be on or off depending on the surrounding light). If the product is on intelligent mode, short press „“, button to exit intelligent mode. (Factory setting: intelligent mode)

Quiet mode





MUTE

Short press „“, button to turn on/off quiet mode.

User code

* IR remote control

1. Power on the toilet and the self-inspection starts. It beeps once when the self-inspection completes.
2. Press and hold „■“, butt  the indicator light will flash.
3. Press the Pressure „+“, or „-“, button to select user 1-9 (as shown below). The indicator light displays **the corresponding user code and flashes.**
4. Press „■“, button, then press „“, button. The main unit beeps once, indicating that the remote control and the toilet are matched successfully.



User 1



User 2



User 3



User 4



User 5



User 6



User 7



User 8



User 9



Remark:

- * The buzzer will „BEEP“ once when the user presses one button indicating that the main unit receives the signal and conduct the operation accordingly. If the buzzer doesn't sound, it means the main unit **doesn't receive the signal, please adjust the remote control direction and repress the button.**
- * In case of power cut during nozzle spraying, the wand cannot be retracted, please wait until the power is restored. In case of a power cut for a long period, please push the wand softly back by hand. Do not push hard, to avoid damage to wand and electrical machine.

AM·PM

FUNC

EAC

CCC8F7852WH

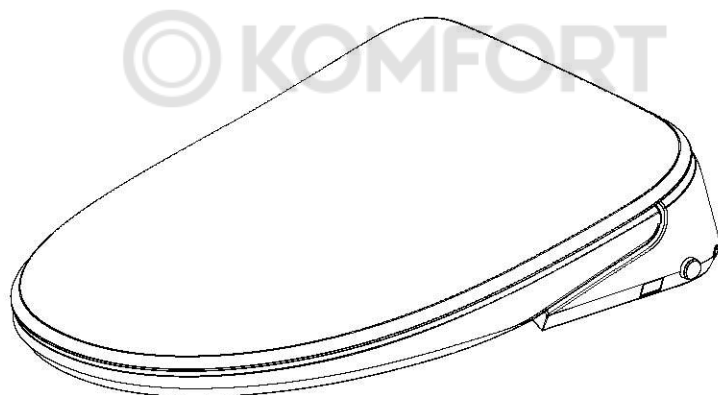

RUS

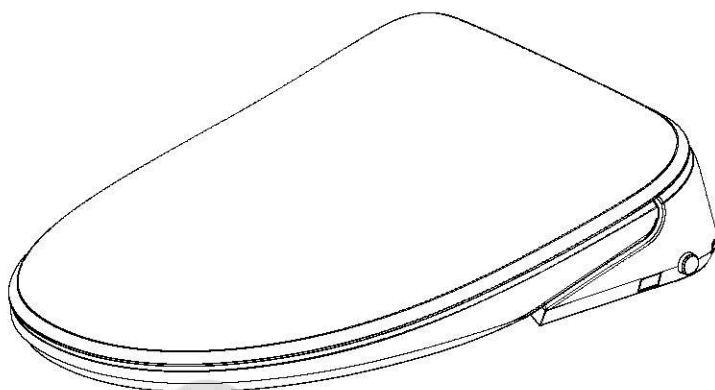

© KOMFORT

Func
CCC8F7852WH

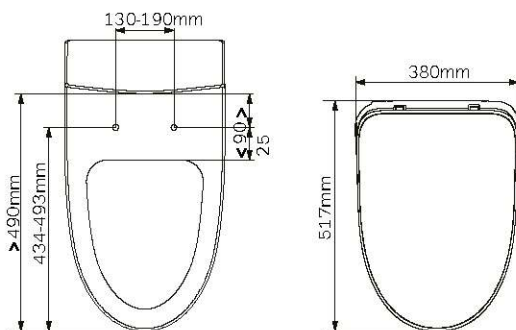

AM·PM

FUNC

CCC8F7851WH

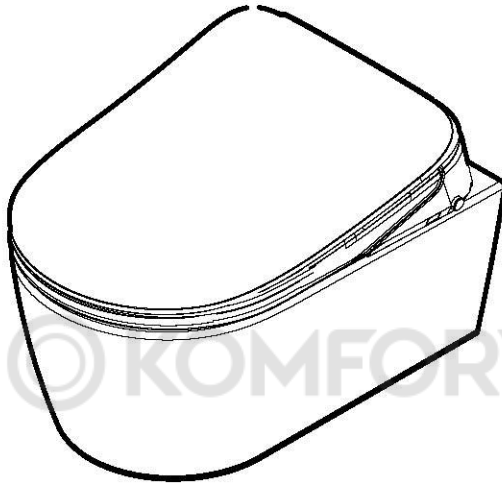

Func

CCC8F7852WH

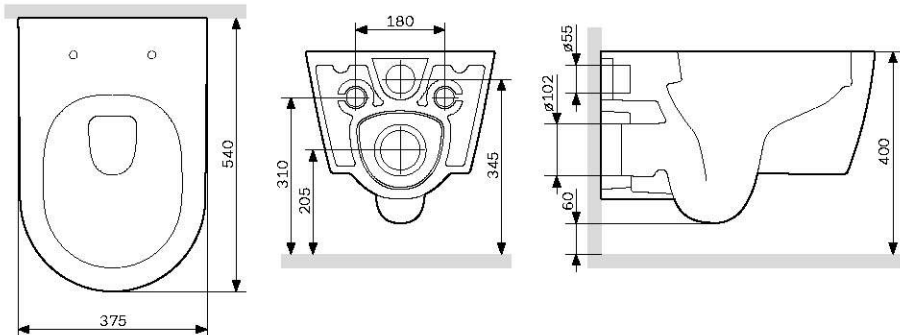

1. Устройство может использоваться детьми от 8 лет и старше, людьми с ограниченными физическими, тактильными и умственными способностями или с ограниченным опытом и знаниями, если они были проинструктированы относительно использования устройства безопасными путями и осознают возможные риски.
2. Дети не должны играть с прибором.
3. Очистка и обслуживание не должны производиться детьми без присмотра.

НЕОБХОДИМО ПРОЧЕСТЬ ИНСТРУКЦИЮ ПЕРЕД ИСПОЛЬЗОВАНИЕМ

⚠ ОПАСНОСТЬ – Чтобы снизить риск поражения электрическим током:

1. Используйте изделие в соответствии с инструкцией.
2. Не кладите и не храните изделие там, где оно может упасть или попасть в ванну или раковину.
3. Не помещайте и не бросайте в воду или другую жидкость.
4. Не беритесь за изделие, упавшее в воду. Отключите немедленно.
5. Не мойте основной блок или электрическую вилку водой или моющим средством.
6. не беритесь за электрическую вилку мокрыми руками.
7. Не закрывайте выпускное отверстие осушителя воздуха руками или другими предметами и не блокируйте выпускное отверстие осушителя воздуха.
8. Ремонт и обслуживание должны приводиться квалифицированными сотрудниками сервиса.
9. Во время установки, разборки, ремонта и технического обслуживания изделия вилка питания должна быть отключена.

⚠ ПРЕДУПРЕЖДЕНИЕ – Для снижения риска ожогов, поражения электрическим током, возгорания или травмирования людей.

1. Дети должны пользоваться прибором под присмотром взрослых.
2. Используйте этот продукт только по назначению, как описано в данном руководстве. Не используйте насадки, не рекомендованные производителем.
3. Никогда не используйте этот продукт, если у него поврежден шнур или вилка, если он не работает должным образом, если его уронили, повредили или уронили в воду. Верните изделие в сервисный центр для осмотра и ремонта.
4. Держите шнур подальше от нагретых поверхностей.
5. Никогда не роняйте и не вставляйте какие-либо предметы в отверстия или шланги.
6. Не используйте на открытом воздухе и не работайте там, где используются аэрозольные (распыляемые) продукты.
7. Подключайте данное изделие только надлежащим образом заземленной розетке. См. инструкции по заземлению.
8. Не бросайте сигареты и другие горючие материалы в унитаз, это может привести к пожару.
9. Этот продукт является электрическим прибором, поэтому его следует размещать вдали от воды и других жидкостей.
10. Не кладите изделие на бок или вверх дном во время, когда оно подключено к электричеству.
11. Запрещается использовать удлинитель питания при подключении к сети.

⚠ Знак **ОСТОРОЖНО** – указывает на то, что несоблюдение инструкций может привести к поражению электрическим током или повреждению имущества.

1. Не устанавливайте и не используйте изделие во влажных местах, таких как сауна и т.д.
2. Рекомендуется использовать влагозащищенную электрическую розетку, которая должна быть установлена в месте, где нет влажности.
3. Этот продукт должен использоваться только с электрическим током 220 В, 50 Гц.
5. Не вставляйте на устройство, сиденье и крышку.
6. Не прислоняйтесь к крышке сиденья при использовании изделия, чтобы не повредить его.
7. Этот продукт оснащен плавной закрывающейся крышкой сиденья.
8. Не используйте растворители, бензин, агрессивные моющие средства, инсектициды, абразивные чистящие средства.
9. Запрещено длительное воздействие прямых солнечных лучей и высокой температуры.
10. Используйте только водопроводную воду или питьевую воду.
11. Не подключайте подачу воды к выходу водонагревателя.
12. При температуре в помещении ниже нуля градусов, слейте воду из резервуара, чтобы избежать замерзания.
13. Эксплуатируйте изделие только при комнатной температуре, чтобы предотвратить повреждение унитаза из-за замерзания.
14. При перемещении изделия из холодного или влажного помещения в помещение с нормальной температурой, подождите 2 часа до полного испарения конденсата. Это поможет предотвратить короткое замыкание изделия
15. Если изделие не используется более трех (3) дней, слейте воду из унитаза и отключите электрический кабель.
16. Прекратите использование продукта и отключите питание, если продукт неисправен. Вызовите сотрудника сервиса.

ИНСТРУКЦИИ ПО ЗАЗЕМЛЕНИЮ

Необходимо использовать подключение к сети с заземлением. В случае короткого замыкания заземление снижает риск поражения электрическим током за счет отвода электрического тока. Это изделие оснащено проводом с заземлением и заземляющей вилкой. Вилка должна быть подключена к правильно установленной и заземленной розетке.



⚠ ОПАСНОСТЬ – Неправильное использование заземляющей вилки может привести к поражению электрическим током. Если необходим ремонт или замена шнура или вилки, не подключайте заземляющий провод ни к одной из плоских клемм. Провод с изоляцией, имеющей зеленую внешнюю поверхность с желтыми полосами или без них, является заземляющим проводом.

Этот продукт на заводе оснащен специальным электрическим шнуром и вилкой для подключения к электрической цепи. Убедитесь, что изделие подключено к розетке той же конфигурации, что и вилка. С этим изделием нельзя использовать адаптеры питания. Не модифицируйте прилагаемую вилку – если она не подходит к розетке, квалифицированный электрик должен установить соответствующую розетку. Если изделие необходимо повторно подключить для использования в электрической цепи другого типа, повторное подключение должно выполняться квалифицированным обслуживающим персоналом.

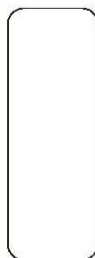
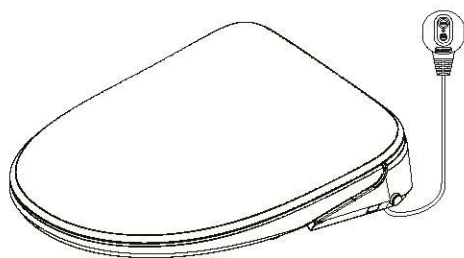
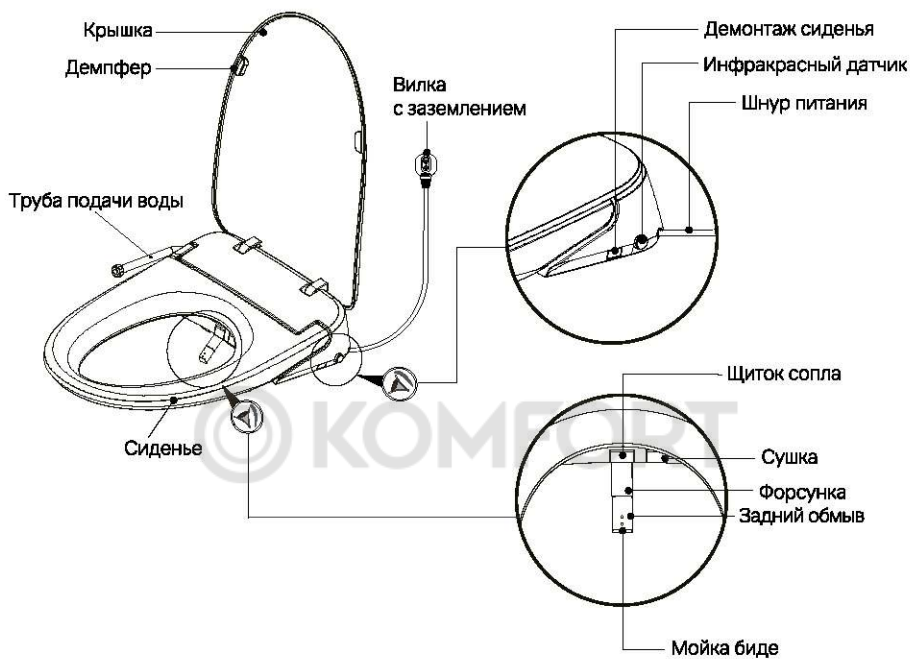

СОХРАНИТЕ ЭТИ ИНСТРУКЦИИ



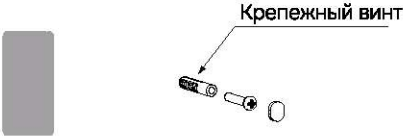
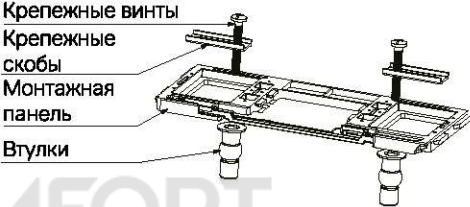

 Кнопка заднего обмыва	<ol style="list-style-type: none"> 1. Когда вы сидите, коротко нажмите кнопку заднего омывания, чтобы включить задний обмыв: Задний обмыв → Сушка → Автоматически остановить сушку. 2. Когда функция заднего омывания включена, нажмите и удерживайте кнопку заднего омывания, чтобы включить функцию пульсирующего обмыва, снова нажмите и удерживайте, чтобы отключить пульсирующий обмыв. 3. Чтобы отрегулировать форсунку, во время омывания сделайте короткое нажатие кнопки омывания. 4. Когда никто не использует сиденье, нажмите кнопку заднего омывания, форсунка выдвинется, чтобы открыть доступ для очистки.
 Мойка биде	<ol style="list-style-type: none"> 1. Когда вы сидите, коротко нажмите кнопку мойки биде, чтобы включить функцию мойки биде: Мойка биде → Сушка → Автоматическая сушка. 2. Когда мойка биде включена, нажмите и удерживайте кнопку мойки биде, чтобы начать. Когда функция мойки биде включена, нажмите и удерживайте кнопку мойки биде чтобы включить функцию пульсирующего обмыва, снова нажмите и удерживайте, чтобы отключить пульсирующий обмыв. 3. Чтобы отрегулировать форсунку, во время омывания сделайте короткое нажатие кнопки омывания.
 ECO	<p>Нажмите и удерживайте кнопку «Стоп», чтобы войти в режим ожидания, нажмите кнопку «Стоп» еще раз, чтобы вернуться к выбранному режиму.</p>

Основной блок	Напряжение питания	220 В, 50 Гц
	Мощность	1070 Вт
	Диапазон давления воды	0.08 МПа – 0.8 МПа (статическое давление)
	Длина шнура питания	1.6 м
Очистка	Мощность нагрева	1600 Вт
	Температура воды	6-уровневая регулировка
	Регулировка давления	5-ступенчатая регулировка
	Режим очистки	Задний обмыв / Пульсирующий обмыв / Мойка биде
	Положение сопла	5-ступенчатая регулировка
	Защита от давления воды	Устройство поддержания давления, Автоматическое устройство сброса давления
	Антинакипь	Фильтр
Сушка	Объем теплого воздуха	Более 0.2 м ³ /мин
	Температура теплого воздуха	6-уровневая регулировка
	Мощность нагрева	200 В
	Устройство безопасности	Защита от перегрева, термопредохранитель
Подогрев сиденья	Температура поверхности	6-уровневая регулировка
	Мощность нагрева	50 Вт
	Открыть и закрыть устройство	Плавное закрывание
	Защита от ожогов	Через 10 минут использования температура сиденья автоматически медленно снизится до низкого уровня
	Устройство безопасности	Датчик сиденья, датчик температуры, биметаллический термостат, плавкий предохранитель
Дополнительные функции	Ночной свет	Авто, всегда включен, всегда выключен
	Бесшумный режим	звук выключен ночью для спокойной остановки.
	Настройка идентификаторы пользователя	для избежания помех при использовании несколькими пользователями
Антибактериальное сиденье		Сиденье, сопло

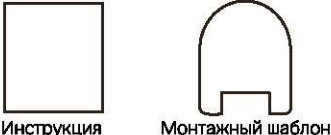
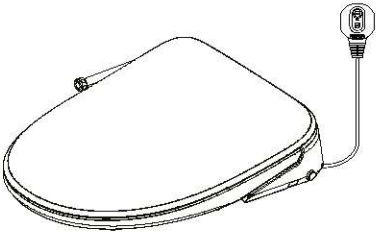
Пульт дистанционного управления	1. Пульт	 <p>Крепежный винт</p>
	2. Крепеж	
Комплект крепежа к унитазу	1. Монтажная панель	 <p>Крепежные винты Крепежные скобы Монтажная панель Втулки</p>
	2. Крепежные винты (2)	
	3. Крепежные скобы (2)	
	4. Втулки (2)	
Т-образный клапан	Т-образный клапан (1)	 <p>Т-образный клапан</p>
Инструкция и монтажные шаблоны	1. Инструкция	 <p>Инструкция Монтажный шаблон</p>
	2. Монтажный шаблон	
Сиденье		

1

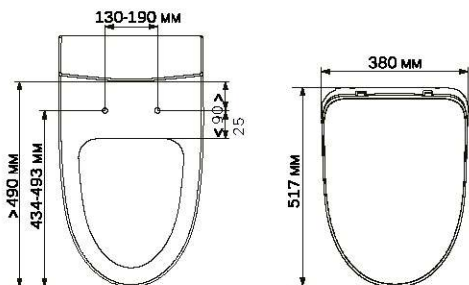

Крестовая отвертка



Гаечный ключ



Рулетка



Чашка

Установка основного блока

* Этот продукт был протестирован на протекание воды перед отправкой. Обратите внимание, что небольшое количество остаточной воды внутри изделия является нормальным явлением.

2

1. Установкой монтажной панели

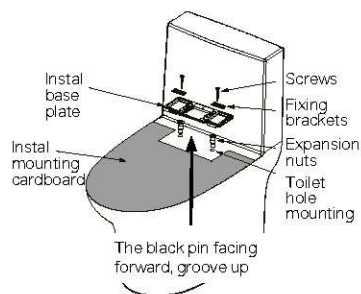

Сначала установите крепежные втулки в монтажные отверстия унитаза, а затем надежно установите монтажную панель, фиксирующие скобы и винты в последовательности, как показано на рисунке.

2. Установка и разборка основного блока

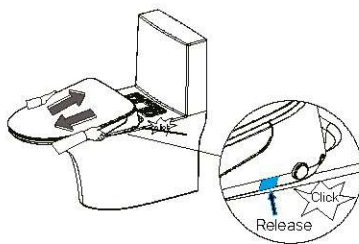

Установка основного блока: Вставьте основной блок в основание до щелчка.
Демонтаж основного блока: Нажмите «кнопку разблокировки» и извлеките основной блок, когда услышите «щелчок».

* После того, как кнопка разблокировки нажата, вам не нужно удерживать ее во время процесса разборки.

3

Пожалуйста, выберите подходящий метод установки.

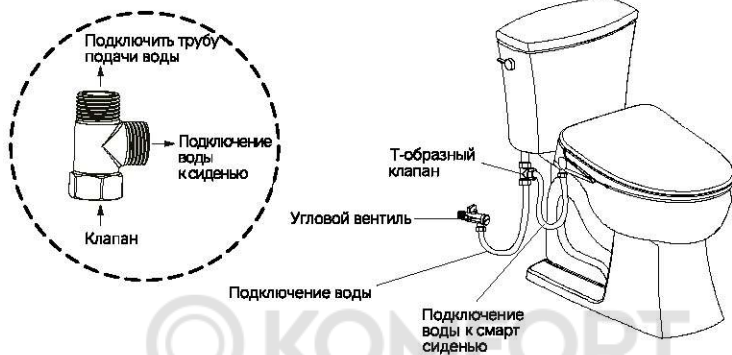

4

1. Подключите Т-образный вентиль к унитазу .
2. Подсоедините трубу подачи воды к Т образному вентилю.
3. Присоедините трубу подачи воды к сиденью биде с помощью Т-образного вентиля.

5

1. Включите угловой вентиль

Проверить резьбовое соединение на герметичность. Поверните угловой клапан против часовой стрелки в полностью открытое положение.

(Примечание: Угловой вентиль может открываться с большим крутящим моментом в первый раз.)

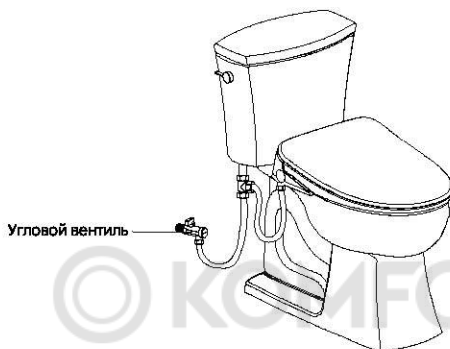

6

2. Подключение питания

Вставьте вилку в розетку, нажмите кнопку сброса, загорится индикатор вилки, указывающий на то, что питание включено.

Советы:

Перед использованием изделия нажмите кнопку проверки на утечку тока, появится переключатель сброса, указывающий, что функция защиты от утечки работает нормально.

Нажимайте кнопку TEST (затем кнопку RESET) каждый месяц, чтобы убедиться в правильной работе.



* Данная функция присутствует не во всех комплектациях.

3. Проверка работоспособности изделия

1. После подключения к электросети динамик издает один звуковой сигнал. Начнет мигать белый свет на кнопке, изделие проведет самотестирование.
2. Динамик снова подаст звуковой сигнал, затем самопроверка завершится и диод загорится белым цветом.
3. Продукт готов к использованию.

Техническое обслуживание основного блока

1. Отключите питание перед выполнением технического обслуживания.
2. Для очистки используйте только мягкую влажную ткань. Избегайте использования агрессивных химикатов.
3. После завершения очистки и высыхания всех поверхностей снова подключите вилку питания.



Примечание:

Не промывайте поверхность изделия водой во время технического обслуживания.

Техническое обслуживание форсунки

При необходимости очистить форсунку:

1. Нажмите кнопку Заднего обмыва. Насадка автоматически выдвинется, чтобы облегчить процесс очистки.
2. Насадку можно снять и очистить отдельно. Удерживайте пульверизатор одной рукой и потяните сопло другой рукой.
3. снова наденьте насадку и нажмите кнопку «СТОП» на основном блоке или на пульте дистанционного управления, чтобы вернуть форсунку в нормальное положение.

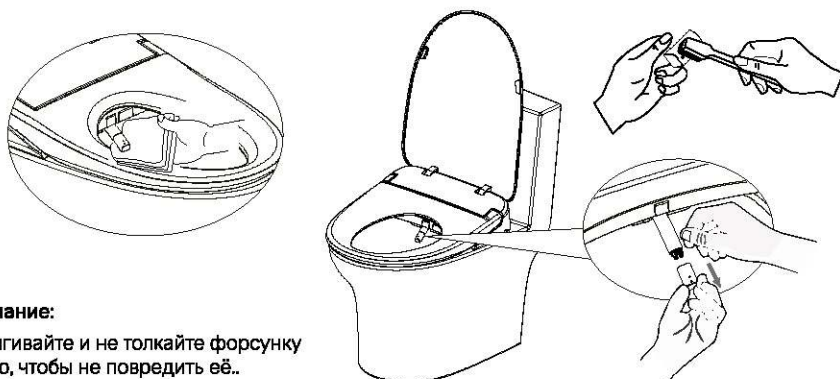

Примечание:

Не вытягивайте и не толкайте форсунку вручную, чтобы не повредить её..

Обслуживание фильтра

если при нормальных условиях происходит плохое распыление воды:

1. Выключите угловой вентиль.
2. Отсоедините трубы подачи воды.
3. Выньте фильтр и шайбу фильтра.
4. Промойте фильтр под проточной водой с помощью зубной щетки.
5. Установите на место фильтр и шайбу фильтра, затем подсоедините трубы подачи воды.

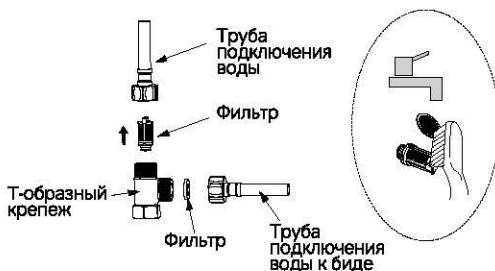

Очистка фильтра для клапана давления

1. Выключите угловой вентиль.
2. Отсоедините и отключите электричество.
3. Демонтируйте крышку и открутите фильтр отверткой.
4. Извлеките фильтр в сборе острогубцами.
5. Промойте фильтр под проточной водой с помощью зубной щетки.
6. Установите фильтр на место и затяните его отверткой.

Примечание:

Будьте осторожны, чтобы не повредить уплотнительное кольцо.

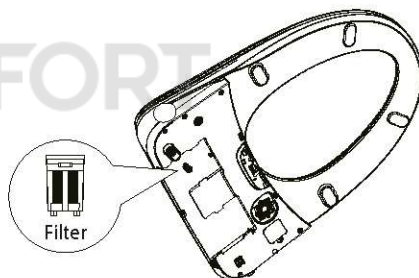

Самоочистка

1. Перекройте угловой вентиль.
2. Отсоедините и отключите электричество.
3. Демонтируйте сиденье, нажмите на клапан сброса посередине плоской отверткой, затем установите сиденье на место и включите подачу воды.
4. Если вода по-прежнему не выходит после нажатия на клапан сброса, используйте отвертку с плоским шлицем, чтобы отвинтить крышку клапана сброса, снимите клапан сброса воды и очистите его зубной щеткой. После очистки установите компоненты обратно, затем установите сиденье на место и включите подачу воды.

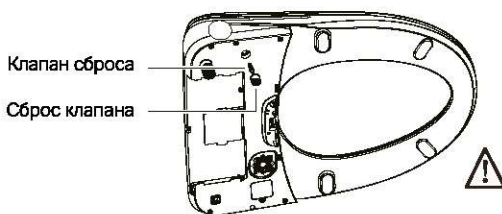

Примечание:

Отключите электропитание перед сливом воды.

Техническое обслуживание дезодорирующего устройства

* Доступно не во всех комплектациях.

Удалите винты с нижней стороны устройства, как показано ниже, чтобы получить доступ к дезодорирующему картриджу.

- * Замена дезодорирующего картриджа рекомендуется каждые 3 года (конкретный срок службы зависит от эксплуатации).
- * Пожалуйста, приобретайте дезодорирующий картридж в официальных интернет-магазинах.

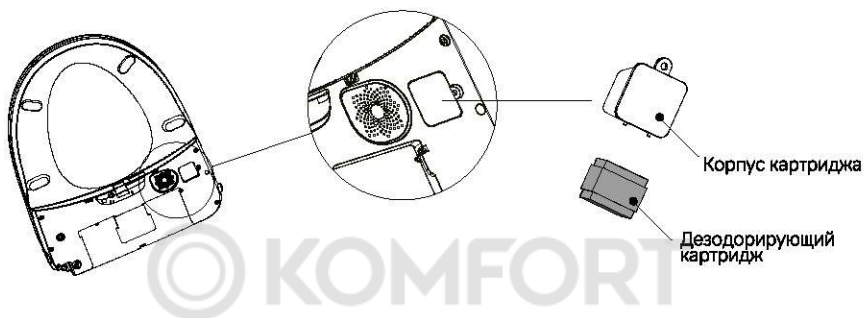

Проблема	Причина	Решение
Не работает форсунка	Шланг подачи воды перегнут	выпрямите шланг, чтобы устранить перегиб
	Угловой клапан выключен	Включите угловой вентиль
	Произошла авария с водой	Восстановить подачу воды
Плохой напор воды в форсунке	Шланг подачи воды перегнут	Выпрямите шланг, чтобы устранить перегиб
	Угловой клапан не полностью открыт	Полностью откройте угловой вентиль
	Фильтр забит	Очистите фильтр
Низкая температура воды	Температура воды не отрегулирована	Отрегулируйте температуру воды
Не работает подогрев сиденья	Температура сиденья не установлена должным образом	Отрегулируйте температуру сиденья
	Сиденье в режиме ожидания или в режиме энергосбережения	Переключитесь в функциональный режим и подождите 3+ минуты
Низкая температура сушки	Температура сушки не установлена должным образом	Отрегулируйте температуру сушки
Сушка не дует	В режиме	Переключитесь в функциональный режим, чтобы использовать функцию осушения
Распылительная трубка не вытягивается	Выключение	Аккуратно отодвиньте распылительную трубку и включите питание
	Застрять в примесях	Удалите примеси
Распылительная трубка не может вытянуться	Выключено питание	Включите питание
	Пользователь не находится в зоне действия сенсора	Отрегулируйте положение на сиденье, чтобы активировать датчик
Пульт дистанционного управления работает	Проверьте установку батареек в пульте	Замените батарейки
 Осторожно	если проблема не может быть решена с помощью приведенных выше решений, отключите питание и обратитесь в службу сервиса.	
	если выключатель защиты от утечки питания всегда срабатывает, это означает, что продукт неисправен. Пожалуйста, отключите питание и свяжитесь со службой сервиса.	

Примечание: Это нормально, что новое изделие или изделие, не использовавшееся в течение длительного времени, может издавать небольшой запах при использовании функции сушки.

AM · PM

AM · PM

FUNC

CCC8F7851WH

CCC8F7852WH

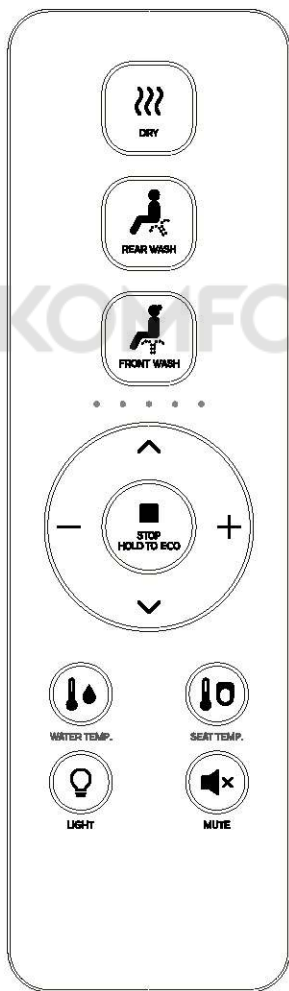

Инструкции по пульту дистанционного управления

Благодарим Вас за выбор нашего продукта. Внимательно прочтите инструкции перед установкой и сохраните их для будущего обслуживания или обращений в службу сервиса.

Иллюстрация к пульту дистанционного управления

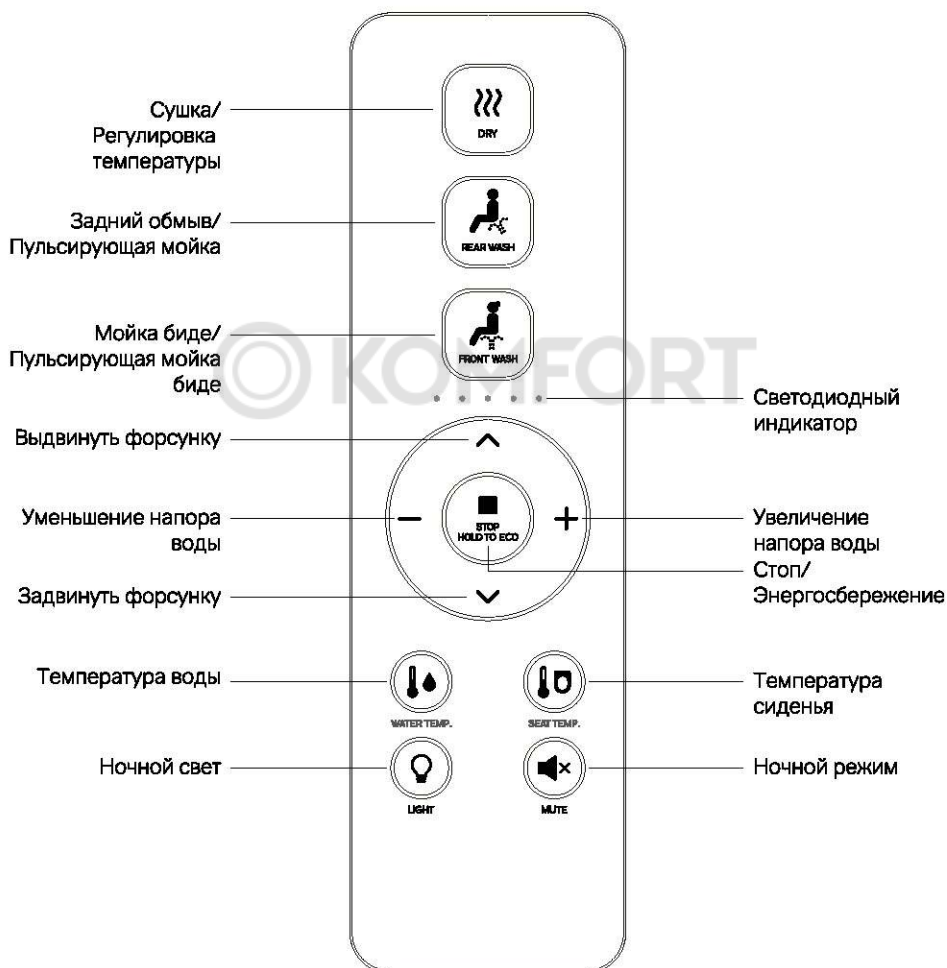

Установка держателя пульта дистанционного управления (вар. 1):

1. Просверлите в стене отверстие диаметром 6 мм на глубину около 35 мм.
2. Снимите двустороннюю клейкую ленту с обратной стороны держателя.
3. Установите дюбель в отверстие, прикрепите держатель к стене и закрепите винтом.



Установка держателя пульта дистанционного управления (вар. 2):

1. Очистите и высушите поверхность держателя перед установкой.
2. Снимите двустороннюю клейкую ленту с обратной стороны держателя.
3. Приклейте держатель к стене вертикально, а затем приклейте заглушку.



Установка батареек:

1. Вставьте батарейки в пульт дистанционного управления (в комплект не входят).
2. Поместите пульт дистанционного управления в держатель.

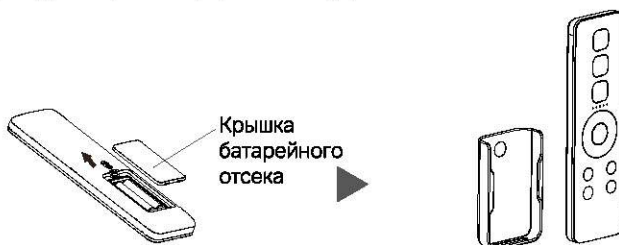

Notice:



1. Пожалуйста, убедитесь, что пульт дистанционного управления находится в пределах досягаемости, когда человек находится на сиденье.
2. Не устанавливайте и не используйте изделие во влажных местах, например в душевых.
3. Не размещайте изделие в местах, где на него легко может попасть вода.

Уведомление:

* Функции мойки биде и заднего омывания могут быть активны только сидя на унитазе.



ЗАДНИЙ ОБМЫВ



Нажмите кнопку «», загорится индикатор, показывающий текущий уровень температуры воды, включится задний обмыв. Нажмите кнопку «» еще раз, чтобы активировать пульсирующий режим (форсунка начнет двигаться вперед и назад для увеличения зоны работы). Обмыв становится автоматически после одного цикла, а также сразу же, если пользователь нажмет «».

МОЙКА БИДЕ



Нажмите кнопку «», загорится индикатор, показывающий текущий уровень температуры воды, начнет работать мойка биде, нажмите кнопку еще раз, чтобы активировать «», пульсирующий режим (форсунка начнет двигаться вперед и назад для увеличения зоны работы). Мойка остановится автоматически после одного цикла, а также сразу же, если пользователь нажмет кнопку «».

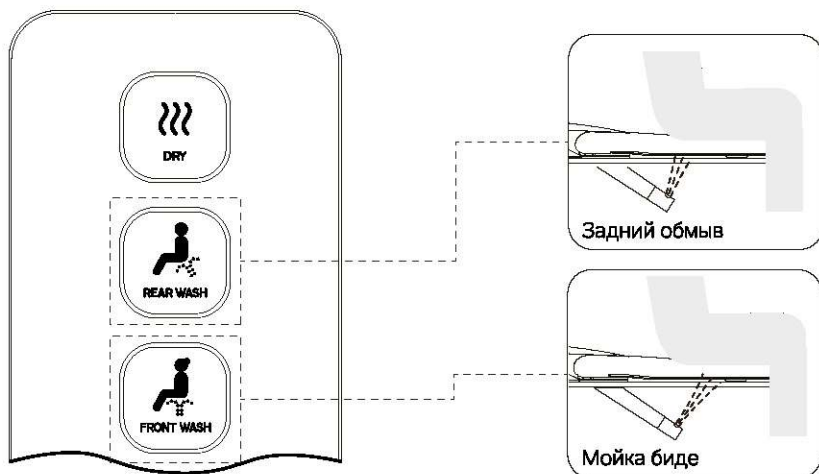

Сушка

(Только для продукта с функцией сушки)



1. Нажмите «**!!!**» загорится индикатор, показывающий текущий уровень температуры. Он прекратит сушку автоматически после одного цикла или после того как вы встанете с сиденья.
2. Во время сушки нажмите кнопку «**!!!**», чтобы отрегулировать температуру воздуха в диапазоне от 0 до 5 уровня при этом загорится индикатор, показывающий уровень температуры воздуха. Когда индикатор не горит, температура находится на уровне 0 (комнатная температура).



Комнатная температура



Уровень 1



Уровень 2



Уровень 3



Уровень 4



Уровень 5

Регулировка напора воды

- * Нажмите «**+**» или «**-**» во время заднего обмыва или мойки биде, светодиодный индикатор покажет уровень текущей настройки.

Регулировка положения форсунки

- * Нажмите «**V**» или «**^**» во время работы заднего обмыва или мойки биде, чтобы отрегулировать положение форсунки, доступно пять положений форсунки.

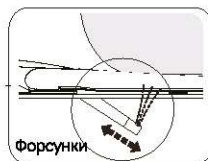
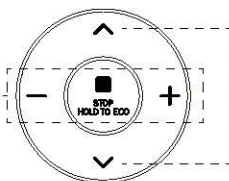

ЭКО-режим



Длительное нажатие «**■**» активирует режим энергосбережения, длительное нажатие «**■**», чтобы выйти из режима энергосбережения.

В режиме энергосбережения температура сиденья устанавливается на уровень 1 для экономии энергии.

Примечание: Если температура сиденья до энергосбережения была комнатной температуры, то она также останется комнатной температуры.

Примечание:

Режим энергосбережения будет приостановлен, и изделие перейдет в функциональный режим, если сиденье используется. Сиденье начинает нагреваться немедленно (без отключения температуры сиденья), и режим энергосбережения восстанавливается, как только сиденье больше не нагревается.

Регулировка температуры воды



WATER TEMP.

Кратковременно нажмите кнопку «», чтобы отрегулировать температуру воды в диапазоне от 0 до 5. световой индикатор, показывает текущий уровень температуры воды. Когда индикатор выключен, температура находится на уровне 0 (комнатная температура).



Комнатная температура



Уровень 1



Уровень 2



Уровень 3



Уровень 4



Уровень 5

Регулировка температуры подогрева сиденья



SEAT TEMP.

Кратковременно нажмите кнопку «», чтобы отрегулировать температуру сиденья в диапазоне от 0 до 5. Световой индикатор горит, показывая текущий уровень температуры сиденья. Когда индикатор выключен, температура находится на уровне 0 (комнатная температура)..



Комнатная температура



Уровень 1



Уровень 2



Уровень 3



Уровень 4





Уровень 5

Подсветка



LIGHT

Регулировка ночного освещения: короткое нажатие «» включить/выключить подсветку. Длительное нажатие «», чтобы войти в интеллектуальный режим (Ночной свет будет включен или выключен в зависимости от окружающего освещения). Если продукт находится в интеллектуальном режиме, короткое нажатие «» для выхода из интеллектуального режима. (Заводская настройка: интеллектуальный режим)

Бесшумный режим











MUTE

Короткое нажатие кнопки «» включения/выключения бесшумного режима устройства.

Инструкция по использованию

Сопряжение пульта дистанционного управления со смарт сиденьем

* ИК-пульт дистанционного управления

1. Включите унитаз и начнется самопроверка. Он издаст один звуковой сигнал, когда самопроверка будет завершена.  
2. Нажмите и удерживайте «» и индикатор  замигает.76
3. Нажмите кнопку «» или «» для выбора пользователя 1-9 (как показано ниже). Световой индикатор отобразит соответствующего пользователя.
4. Нажмите кнопку «», затем нажмите кнопку «». Основной блок издает один звуковой сигнал, указывая на то, что пульт дистанционного управления успешно сопряжены.



Пользователь 1



Пользователь 2



Пользователь 3



Пользователь 4



Пользователь 5



Пользователь 6



Пользователь 7



Пользователь 8



Пользователь 9



Примечание:

- * Динамик пищит один раз, когда пользователь нажимает кнопку, указывая на то, что основной блок получает сигнал и можно включить режим. Если зуммер не звучит, это означает, что основной блок не получает сигнал от пульта, отрегулируйте направление пульта дистанционного управления и снова нажмите кнопку.
- * В случае отключения электроэнергии во время работы форсунки, форсункане может быть втянута, пожалуйста, подождите, пока питание восстановится. В случае отключения электроэнергии в течение длительного периода, пожалуйста, мягко задвиньте насадку вручную. Не нажмите сильно, чтобы избежать повреждения форсунки и электрокомпонентов

AM · PM

FUNC

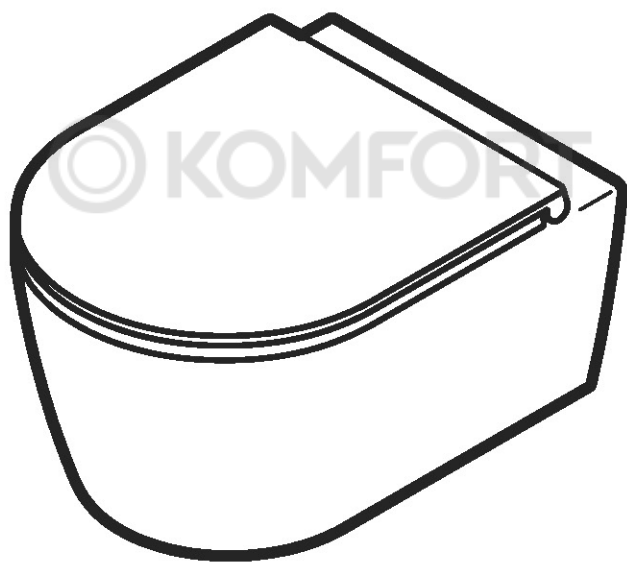

C8F1701SC
C8F1700SC

DEU · ENG · RUS



Montagehinweise

- Von der Montage soll man sich davon überzeugen, dass das Erzeugnis keine Beschädigungen infolge der Beförderung hat und dass alle Zubehörteile vorhanden sind. Nach der Montage sind alle Ansprüche betreffend der Mängel infolge der Beförderung, der beschädigten Oberflächen, und des Fehlens der Zubehörteile nicht angenommen;
- Die in dieser Anweisung angegebenen Montagehinweise befolgen;
- Montagewerkzeuge sind in die Ausstattung nicht inkludiert;

ACHTUNG

Das Erzeugnis für den vorgesehenen Anwendungszweck verwenden. Die Metallsachen nicht abspülen, das Warmwasser nicht weggießen! Dazu gehören auch die Reste der schüttfähigen Losungen.

Für die Hygiene und das Abkommen der Feuchte unter Keramik empfehlen wir die Dichtungsstoffe anzuwenden. Hilfsstoffe (Silikon, Dichtungsstoffe u.s.w.) kauft man gesondert.



Produktpflege

Glasierte Oberfläche bürstet sich leicht ab. Für leichte Reinigung den weichen Stoff oder Schwamm, die Seifenlösung und das Wasser benutzen. Nach der Reinigung die Oberfläche mit dem Stoff austrocknen.

Für die Hauptreinigung schonende Reinigungsmittel gestützt auf Hinweise der Herstelleranweisung verwenden.

Keine Schwämme mit abrasiver Oberfläche und keine Lösungsmittel, welche die Fläche beschädigen, verwenden.

Die infolge der nichtqualitativen Pflege entstandenen Mängel gehören zum keinen Garantiefall.

Garantie ist nur in solchem Fall gültig, wenn die Montage durch den Spezialisten nach der Anweisung durchgeführt ist.

Der Hersteller vorbehaltet sich das Recht auf die Änderung der Zubehörteile, die auf Funktional und Aufmachung des Erzeugnisses nicht auswirken und bewahrt angemeldete Garantiefrist auf.



Installation instructions

- Before installation it is required to ensure that the item has no defects occurred while transporting and all component parts are available.
- Claims for defects caused while transporting, damaged surfaces and absence of component parts are not accepted after installation;
- It is required to follow installation requirements specified in the instructions;
- Installation tools are not included into component kit;



ATTENTION

Use the item as intended. Do not flush metallic objects, do not pour hot water and remnants of friable solutions.

We recommend to use sealants for purposes of hygiene and non-ingress of moisture under ceramics. Auxiliary materials (silicone, sealants, etc.) are purchased separately.



Product maintenance

Glazed surface is cleaned easily. Please, use soft cloth or sponge, soap solution and water for easy cleaning. Wipe surface with dry cloth after cleaning. Please, use reduced impact detergents for deep cleaning, following the directions of shop instruction. Please, do not use sponges with abrasive surface and solvents that damage surface. Damages resulted from incorrect maintenance are not warranty event.

The installation should be carried out by a qualified professional.

Manufacturer reserves the right to introduce change of component parts which has no effect on appearance and functionality of the item, keeping declared warranty period.

Указания по монтажу

- Перед монтажом следует убедиться, что изделие не имеет дефектов, возникших при транспортировке, а также в наличии всех комплектующих. После монтажа претензии по дефектам, полученным при транспортировке, поврежденным поверхностям и отсутствию комплектующих не принимаются;
- Необходимо соблюдать требования по монтажу, указанные в данной инструкции;
- Монтажные инструменты не включены в комплектацию;

ВНИМАНИЕ

Используйте изделие по прямому назначению. Не смывайте металлические предметы, не выливайте горячую воду!

Рекомендуем применять герметики в целях гигиены и непопадания влаги под керамику. Вспомогательные материалы (силикон, герметики и т.д.) приобретаются отдельно.

Уход за продуктом

Глазурованная поверхность легко чистится. Для регулярной легкой чистки используйте мягкую ткань или губку, мыльный раствор и воду. После очистки вытирайте поверхность сухой тканью. Для генеральной уборки используйте щадящие чистящие средства, руководствуясь указаниями в инструкции производителя. Не используйте губки с абразивной поверхностью и растворители, которые повреждают поверхность. Избегайте использования отбеливающих средств содержащих кислоты. Повреждения, возникшие вследствие некачественного ухода, не являются гарантийным случаем.

Гарантия действительна только в том случае, если монтаж выполнен специалистом согласно инструкции.

Производитель оставляет за собой право на изменение комплектующих, не влияющих на функционал и внешний вид изделия, сохраняя заявленный срок гарантии.

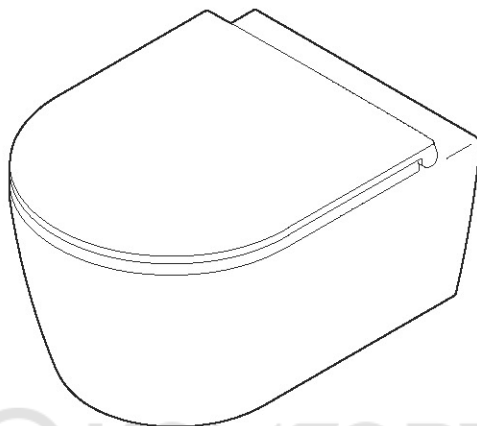

© KOMFORT

Func
C8F1700SC

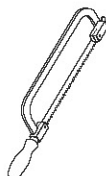
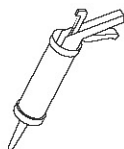
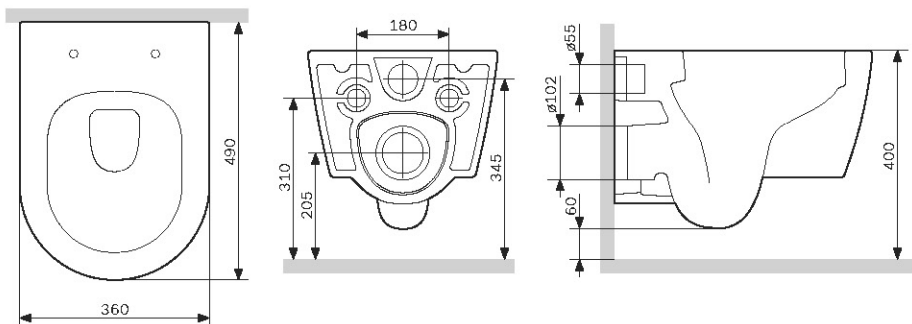

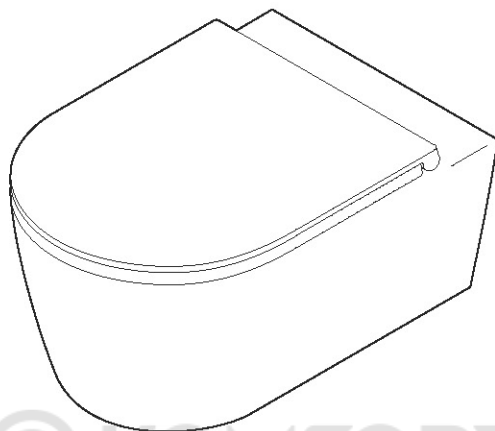

© KOMFORT

**Func
C8F1701SC**

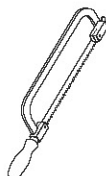
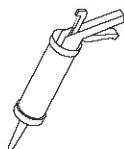
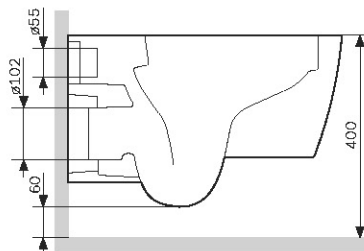
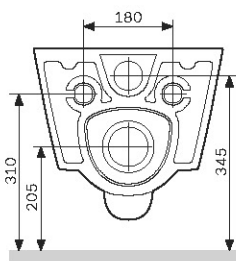
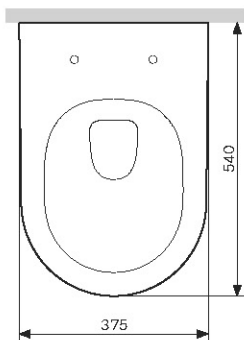

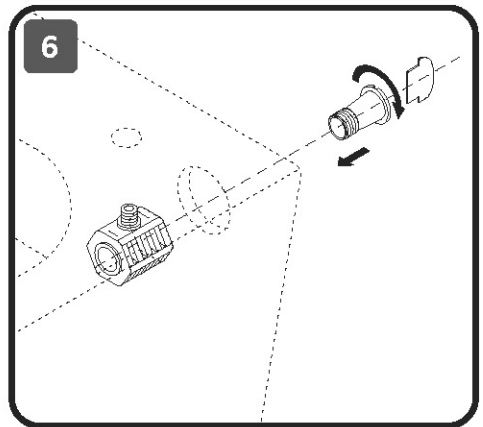
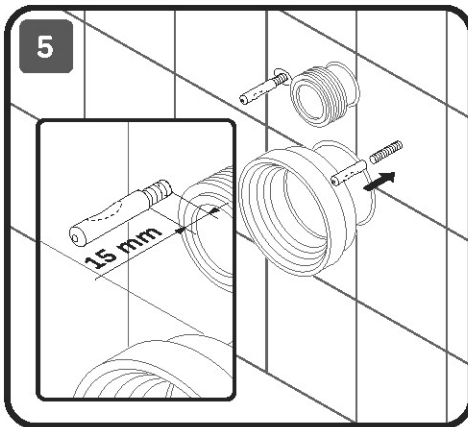
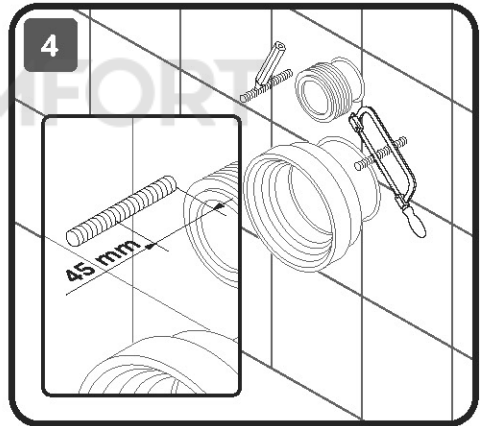
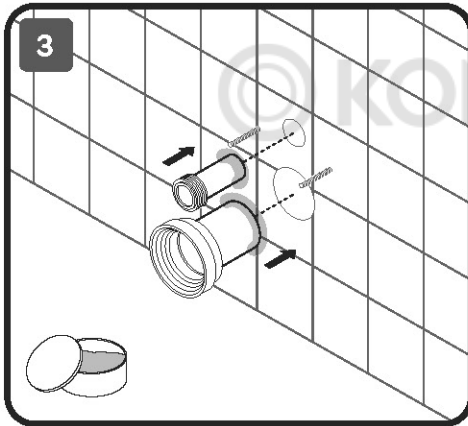
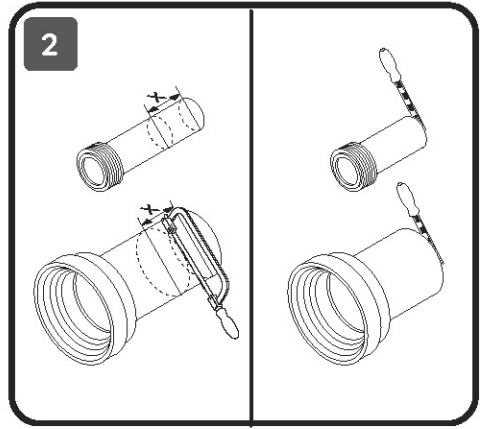
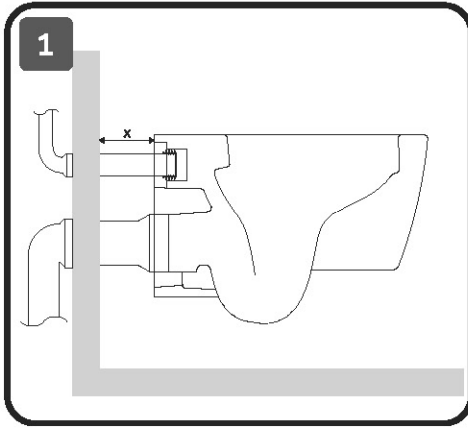

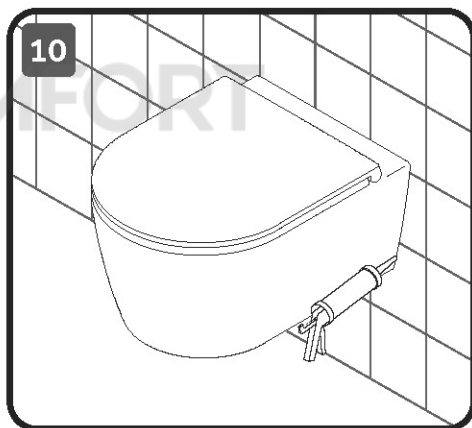
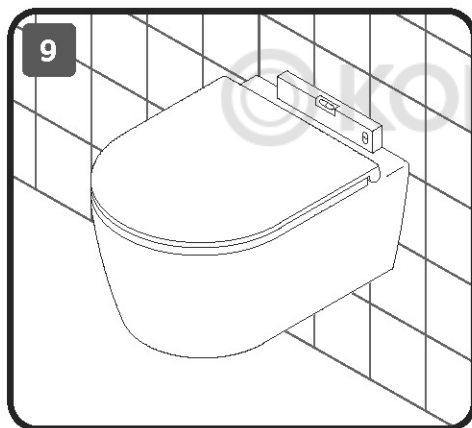
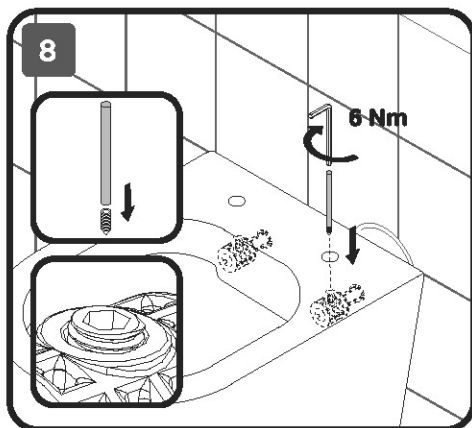
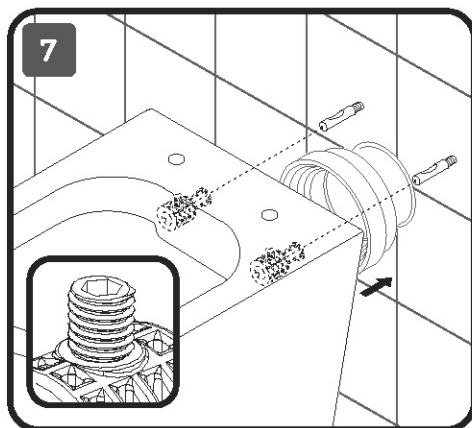

© KOMFORT

AM·PM

AM.PM Europe GmbH
Torstrasse 177 D-10115 Berlin
www.ampm-world.com 11/2022