













**CV100D**  
**DCV200**

<b>GB</b>	Cordless Heated Vest	Instruction manual
<b>F</b>	Blouson sans manche sans fil	Manuel d'instructions
<b>D</b>	Akku-Thermojacke	Betriebsanleitung
<b>I</b>	Gilet termico senza fili	Istruzioni per l'uso
<b>NL</b>	Elektrisch verwarmde bodywarmer	Gebruiksaanwijzing
<b>E</b>	Chaleco Electrotérmico	Manual de instrucciones
<b>P</b>	Colete Térmico a Bateria	Manual de instruções
<b>DK</b>	Batteridrevet opvarmet vest	Brugsanvisning
<b>GR</b>	Θερμαινόμενο γιλέκο μπαταρίας	Οδηγίες χρήσης
<b>TR</b>	Akülü Isitmalı Ceket	Kullanım kılavuzu
<b>S</b>	Trådlös värmeväst	Bruksanvisning
<b>N</b>	Trådløs varmevest	Bruksanvisning
<b>FIN</b>	Akkukäyttöinen lämmitettävä liivi	Käyttöohje
<b>LV</b>	Bezvadu apsildāma veste	Instrukciju rokasgrāmata
<b>LT</b>	Belaidė šildoma liemenė	Naudojimo instrukcija
<b>EE</b>	Juhtmevaba elektrisoojendusega vest	Kasutusjuhend
<b>PL</b>	Kamizelka Ogrzewana z Zasilaniem Akumulatorowym	Instrukcja obsługi
<b>HU</b>	Vezeték nélküli fűtött mellény	Használati utasítás
<b>SK</b>	Akumulátorová vyhrievaná vesta	Návod na obsluhu
<b>CZ</b>	Akumulátorem vyhřívaná vesta	Návod k obsluze
<b>SI</b>	Brezžično ogrevan suknjič	Navodila za uporabo
<b>AL</b>	Jelek me ngrohje me bateri	Manuali i përdorimit
<b>BG</b>	Жилетка с подгряване, захранвана от акумулаторна батерия	Инструкция за работа
<b>HR</b>	Prsluk s grijačima na baterije	Priručnik s uputama za uporabu
<b>MK</b>	Акумулаторски елек со греење	Упатство за употреба
<b>RO</b>	Vestă cu încălzire fără cablu	Manual de instrucțiuni
<b>RS</b>	Бежични грејани прслук	Приручник са упутствима
<b>RUS</b>	Жилет С Электроподогревом	Инструкция по эксплуатации
<b>UA</b>	Жилет із підігрівом від акумулятора	Інструкція з експлуатації
<b>CS</b>	充电式电热背心	使用说明书
<b>CT</b>	充電式發熱背心	使用說明書
<b>KR</b>	충전식 발열 조끼	사용 설명서



## ENGLISH (Original instructions)

### SYMBOLS

	..... Read instructions.
	..... Not to be used by very young children (0-3 years).
	..... Do not insert pins.
	..... Do not dry clean.
	..... Do not bleach.
	..... Do not iron.
	..... Do not tumble dry.
	..... Hand wash only.
	..... Hang dry.
	..... Do not wring or twist.
	..... Only for EU countries Do not dispose of electric equipment or battery pack together with household waste material! In observance of the European Directives, on Waste Electric and Electronic Equipment and Batteries and Accumulators and Waste Batteries and Accumulators and their implementation in accordance with national laws, electric equipment and batteries and battery pack(s) that have reached the end of their life must be collected separately and returned to an environmentally compatible recycling facility.

Cd  
Ni-MH  
Li-ion

- This appliance must not be used by persons insensitive to heat and other very vulnerable persons who are unable to react to overheating.
- Children under the age of three are not to use this appliance due to their inability to react to overheating.
- The appliance is not to be used by young children over the age of three unless the controls have been pre-set by a parent or guardian, or unless the child has been adequately instructed on how to operate the controls safely.
- The switch or control unit must not be allowed to get wet during washing and that during drying the cord must be positioned to ensure that water does not flow into the switch or control.

### Important safety instruction

- For Europe market: This appliance can be used by children aged from 8 years and above and persons with reduced physical, sensory or mental capabilities or lack of experience and knowledge if they have been given supervision or instruction concerning use of the appliance in a safe way and understand the hazards involved. Children shall not play with the appliance. Cleaning and user maintenance shall not be made by children without supervision.

### SAFETY INSTRUCTIONS

# Important instructions. Retain for future use.

- Do not crease the appliance by placing items on top of it during storage.

- **Not for Europe market:** This appliance is not intended for use by persons (including children) with reduced physical, sensory or mental capabilities, or lack of experience and knowledge, unless they have been given supervision or instruction concerning use of the appliance by a person responsible for their safety. Children should be supervised to ensure that they do not play with the appliance.

**⚠ WARNING:**

**Read all safety warnings and all instructions.** Failure to follow the warnings and instructions may result in electric shock, fire and/or serious injury.

### Intended use

The heated vest is intended for warming up the body in cold environments.

### General safety warnings

- Children, handicapped persons, or anyone who are insensitive to heat, for example a person with poor blood circulation, shall refrain from using the vest.
- Do not use the vest other than its intended use.
- Never use the vest when inside of it is wet.
- Do not wear the vest with bare skin.
- If you sense anything unusual, switch off the vest and remove the battery holder immediately.
- Do not let the power cable be pinched. Damaged cable may cause electric shock.
- If any abnormality is found, contact your local service center for repair.
- Do not use pins or like. The electric wiring inside may be damaged.
- Keep maintenance labels and nameplate. If they become unreadable or missing, contact your local service center for repair.
- Choose appropriate temperature settings in accordance with the usage environment for continuous use.
- The battery cartridge, battery and connectors must not be allowed to get wet during washing and drying.
- The appliance is not to be used by young children unless the controls have been pre-set by a parent or guardian, or unless the child has been adequately instructed on how to operate the controls safely.

**WARNING:** In order to avoid the possibility of heatstroke, disconnect the clothing when moving to an environment having significantly higher temperature.

**PAY ATTENTION:** Check carefully on the marking  in the internal part of the cloth. Do not insert pins on the cloth from external or internal parts.

### Washing

- When washing the vest, follow the instructions in the caution tag on the vest.
- Before cleaning the vest, remove the battery holder and the battery cartridge and then place the power cable in the battery holder pocket and close the cover.

### Work area safety

- Keep work area clean and well lit. Cluttered or dark areas increase accident risk.

### Electrical safety

- Do not expose the vest to rain or wet conditions. Water entering the vest may increase the risk of electric shock.
- Do not abuse the cord. Never use the cord for carrying, pulling or unplugging the vest. Keep cord away from heat, oil, sharp edges.
- Do not connect power source to USB port. Otherwise there is risk of fire. The USB port is only intended for charging lower voltage device. Always place the cover onto the USB port when not charging the lower voltage device.
- Do not insert a nail, wire, etc. into USB power supply port. Otherwise a circuit short may cause smoke and fire.

### Personal safety

- Stay alert, watch what you are doing and use common sense when using the vest. Do not use the vest while you are tired or under the influence of drugs, alcohol or medication. A moment of inattention while using the vest may result in serious personal injury.

### Vest use and care

- Do not use the vest if the switch does not turn it on and off. Any vest that cannot be controlled with the switch is dangerous and must be repaired.
- Maintain the vest. Check for breakage of parts and any other condition that may affect the vest's operation. If damaged, have the vest repaired before use.
- Use the vest in accordance with these instructions, taking into account the working conditions and the work to be performed. Use of the vest for operations different from those intended could result in a hazardous situation.
- If the fuse link has ruptured, return the vest to our authorized service center for repairing.
- When not in use, store as follows:
  - Allow it to cool down before folding.
  - Do not crease the appliance by placing items on top of it.
- Examine the appliance frequently for signs of wear or damage. If there are such signs or if the appliance has been misused, return it to the supplier to any further use.
- This appliance is not intended for medical use in hospitals.

### Important safety instructions for battery cartridge

- Recharge only with the charger specified by the manufacturer. A charger that is suitable for one type of

- battery pack may create a risk of fire when used with another battery pack.
- Use the vest only with specifically designated battery packs. Use of any other battery packs may create a risk of injury and fire.
- Before using battery cartridge, read all instructions and cautionary markings on (1) battery charger, (2) battery, and (3) product using battery.
- Do not disassemble battery cartridge.
- If operating time has become excessively shorter, stop operating immediately. It may result in a risk of overheating, possible burns and even an explosion.
- Under abusive conditions, liquid may be ejected from the battery; avoid contact. If electrolyte gets into your eyes, rinse them out with clear water and seek medical attention right away. It may result in loss of your eyesight.
- Do not short the battery cartridge:
  - Do not touch the terminals with any conductive material.
  - Avoid storing battery cartridge in a container with other metal objects such as nails, coins, etc.
  - Do not expose battery cartridge to water or rain. A battery short can cause a large current flow, overheating, possible burns and even a breakdown.

- Do not store the vest, battery holder and battery cartridge in locations where the temperature may reach or exceed 50°C (122°F).
- Do not incinerate the battery cartridge even if it is severely damaged or is completely worn out. The battery cartridge can explode in a fire.
- Be careful not to drop or strike battery.
- Do not use a damaged battery.
- Follow your local regulations relating to disposal of battery.

### Tips for maintaining maximum battery life

- Never recharge a fully charged battery cartridge. Overcharging shortens the battery service life.
- Charge the battery cartridge with room temperature at 10°C - 40°C (50°F - 104°F).
- Let a hot battery cartridge cool down before charging it.
- Charge the battery cartridge if you do not use it for a long period (more than six months).
- For an optimum life-time, the battery cartridge have to be fully charged, after use.

## SAVE THESE INSTRUCTIONS.

(See the last part of this instruction manual for all the illustrations.)

### DESIGNATION OF PARTS (Fig. 1)

- Power button
- Battery holder pocket (Backside)
- Power cable (Inside the battery holder pocket)
- Battery holder

### SPECIFICATIONS

Model	CV100D	DCV200		
Temperature adjustment steps	3			
Material	Shell and Lining: 100% Nylon Side: 90% Polyester 10% Spandex Arm hole circumference: 100% Polyester Fill: 100% Polyester			
USB power supply port	–	DC 5V, 2.1A		
Operating time (h)	With battery BL1013	With battery BL1450	With battery BL1850	
	Low	APPROX. 4.5	APPROX. 18	APPROX. 28
	Medium	APPROX. 2.5	APPROX. 10	APPROX. 16
	High	APPROX. 1.5	APPROX. 5.5	APPROX. 8
Rated voltage (V)	10.8	14.4	18	
Battery cartridge	BL1013	BL1415, BL1415N, BL1430, BL1430B, BL1440, BL1450, BL1460B	BL1815, BL1815N, BL1820, BL1820B, BL1830, BL1830B, BL1840, BL1840B, BL1850, BL1850B, BL1860B	

- Due to our continuing program of research and development, the specifications herein are subject to change without notice.
- Specifications and battery cartridge may differ from country to country.
- Operating time may differ depending on battery type and usage condition.

## FUNCTIONAL DESCRIPTION

### Switch action

To turn on the vest, push and hold the power button (about 1.5 seconds). To turn off, push and hold the power button again.

### Temperature adjustment

There are three temperature settings (high, medium, low). Three LED lights means that the temperature is set to "high", two LED lights "medium", and one LED light "low". When you switch on the vest, the temperature is set to "high". Each press of the power button cycles through the vest's temperature setting.

## ASSEMBLY

### ⚠ CAUTION:

- Hold the battery holder and the battery cartridge firmly when installing or removing battery cartridge. Failure to hold the battery holder and the battery cartridge firmly may cause them to slip off your hands and result in damage to the battery holder and battery cartridge and a personal injury.

### Installing or removing battery cartridge to the battery holder (Fig. 2)

#### for CV100D

To install the battery cartridge (5), hold it so that the battery cartridge front shape fits to that of the battery holder opening and slip it into place. Insert it all the way until it locks in place with a little click.

Always insert the battery cartridge all the way until it locks in place. If not, it may accidentally fall out of the battery holder, causing injury to you or someone around you.

Do not install the battery cartridge forcibly. If the cartridge does not slide in easily, it is not being inserted correctly.

To remove the battery cartridge, withdraw it from the battery holder while pressing the buttons (6) on both sides of the cartridge.

#### for DCV200

To install the battery cartridge (7), align the tongue on the battery cartridge with the groove in the battery holder and slip it into place. Insert it all the way until it locks in place with a little click. If you can see the red indicator (8) on the upper side of the button, it is not locked completely.

Always install the battery cartridge fully until the red indicator cannot be seen. If not, it may accidentally fall out of the battery holder, causing injury to you or someone around you.

Do not install the battery cartridge forcibly. If the cartridge does not slide in easily, it is not being inserted correctly.

To remove the battery cartridge, slide it from the battery holder while sliding the button (9) on the front of the cartridge.

### Indicating the remaining battery capacity

(Only for battery cartridges with "B" at the end of the model number.) (Fig. 3)

Press the check button (11) on the battery cartridge to indicate the remaining battery capacity. The indicator lamps (10) light up for few seconds.

Indicator lamps			Remaining capacity
Lighted	Off	Blinking	
■	□	▧	75% to 100%
■	■	■	
■	■	□	50% to 75%
■	□	□	25% to 50%
■	□	□	0% to 25%
▧	□	□	Charge the battery.
■	■	□	The battery may have malfunctioned.
□	□	■	

015658

### NOTE:

- Depending on the conditions of use and the ambient temperature, the indication may differ slightly from the actual capacity.

### Attaching the battery holder to the heated vest

#### for CV100D (Fig. 4)

Connect the battery holder and the power cable of the vest. Place the battery holder in the battery holder pocket.

#### for DCV200 (Fig. 5)

You can hang the battery holder on the belt.

Firstly pass the vest's power cable through the hole inside the battery holder pocket, and connect the battery holder and the power cable of the vest. And then hang the battery holder on your belt.

### Connecting USB device (For DCV200 only) (Fig. 6)

### ⚠ CAUTION:

- Connect only devices which are compatible with DC5V, 2.1A power source to the USB power supply port. Otherwise it may cause malfunction to the battery holder.

The battery holder (with the battery) can work as an external power supply for USB device. Connect the USB cable (not included) with the power supply port of the battery holder. And then connect the other end of the cable with the device. The USB cable can be placed inside the vest for convenience by using the hole of the pocket and cable holder.

### NOTE:

- Before connecting USB device to the charger, always backup your data of USB device. Otherwise your data may lose by any possibility.

- The charger may not supply power to some USB devices.
- Wait for 10 seconds before charging another device consecutively.
- When not using or after charging, remove the USB cable and close the cover.

## MAINTENANCE

### CAUTION:

Always be sure that the vest is switched off and the battery cartridge is removed before attempting to perform inspection or maintenance.

If vest does not switch on or any fault is found with a fully charged battery cartridge, clean the terminals of the battery holder and the battery cartridge. If vest still does not work properly, stop using the vest and contact our authorized service center.

## OPTIONAL ACCESSORIES

### CAUTION:

These accessories or attachments are recommended for use with your Makita tool specified in this manual. The use of any other accessories or attachments might present a risk of injury to persons. Only use accessory or attachment for its stated purpose.









If you need any assistance for more details regarding these accessories, ask your local Makita Service Center.

- Makita genuine battery and charger

**NOTE:** Some items in the list may be included in the package as standard accessories. They may differ from country to country.

## FRANÇAIS (Instructions d'origine)

### SYMBOLES

	..... Lire les instructions.
	..... Ne pas laisser de très jeunes enfants l'utiliser (0-3 ans).
	..... Ne pas insérer d'épingles.
	..... Ne pas nettoyer à sec.
	..... Ne pas blanchir.
	..... Ne pas repasser.
	..... Ne pas faire sécher dans un sèche-linge.
	..... Lavage à la main uniquement.
	..... Étendre pour faire sécher.
	..... Ne pas essorer ou tordre.
	..... Pour les pays européens uniquement Ne pas jeter les appareils électriques et les bloc-batteries dans les ordures ménagères ! Conformément aux directives européennes relatives aux déchets d'équipements électriques ou électroniques (DEEE) ainsi qu'aux batteries, aux accumulateurs et aux batteries et accumulateurs usagés et à leur transposition dans la législation nationale, les appareils électriques, les batteries et les bloc-batteries doivent être collectés à part et être soumis à un recyclage respectueux de l'environnement.

Cd  
Ni-MH  
Li-ion

- Lorsque vous rangez l'appareil, ne le froissez pas en le plaçant sous des objets.
- Cet appareil ne doit pas être utilisé par les personnes insensibles à la chaleur et les personnes très vulnérables qui ne sont pas capables de réagir en cas de surchauffe.
- Les enfants âgés de moins de trois ans ne doivent pas utiliser cet appareil en raison de leur incapacité à réagir en cas de surchauffe.
- L'appareil ne peut être utilisé par de jeunes enfants de plus de trois ans que si les commandes ont été préréglées par un adulte responsable, sauf si les enfants en question ont été correctement informés du fonctionnement sécurisé des commandes.
- L'interrupteur et le boîtier de commande ne doivent pas être mouillés lors du lavage. Pendant le séchage, le cordon doit être placé de manière à ce que l'eau ne puisse pas pénétrer dans l'interrupteur ou le boîtier de commande.

#### Instruction de sécurité importante

- Pour le marché européen : cet appareil peut être utilisé par les enfants à partir de 8 ans et les personnes dont les capacités physiques, sensorielles ou mentales sont réduites ou qui manquent d'expérience et de connaissances si elles sont sous surveillance ou ont reçu

### CONSIGNES DE SÉCURITÉ

**Instructions importantes.  
À conserver en vue d'une utilisation ultérieure.**

- des instructions d'utilisation en toute sécurité de l'appareil et comprennent les risques encourus. Les enfants ne doivent pas jouer avec l'appareil. Les enfants ne doivent procéder au nettoyage et à la maintenance de l'appareil que sous surveillance.
- En dehors du marché européen : cet appareil ne doit pas être utilisé par des personnes (notamment des enfants) dont les capacités physiques, sensorielles ou mentales sont réduites ou n'ayant aucune expérience ni compétence, à moins qu'elles soient sous la supervision d'une personne responsable de leur sécurité ou aient reçu des instructions relatives à l'utilisation de l'appareil par cette personne. Les enfants doivent être surveillés afin de s'assurer qu'ils ne jouent pas avec l'appareil.

#### **AVERTISSEMENT :**

**Veillez lire tous les avertissements et consignes de sécurité.** Le non-respect des avertissements et consignes peut entraîner un choc électrique, un incendie et/ou des blessures graves.

#### **Utilisations**

Le blouson sans manche sans fil est destiné à réchauffer le corps dans des environnements froids.

#### **Consignes de sécurité générales**

- Les enfants, les handicapés ou les personnes insensibles à la chaleur, par exemple les personnes qui présentent une mauvaise circulation sanguine, doivent s'abstenir d'utiliser le blouson.
- N'utilisez pas le blouson à d'autres fins que celles prescrites.
- N'utilisez jamais le blouson si son intérieur est mouillé.
- Ne portez pas le blouson sur une peau nue.
- Si vous remarquez quoi que ce soit d'anormal, éteignez le blouson et retirez immédiatement le support de la batterie.

- Veillez à ce que le câble d'alimentation ne soit pas pincé. Un câble endommagé peut provoquer un choc électrique.
- En cas d'anomalie, contactez votre centre de service le plus proche afin qu'il procède aux réparations.
- N'utilisez pas d'épingles ou autre. Vous risqueriez d'endommager le câblage électrique.
- Conservez les étiquettes d'entretien et les plaques signalétiques. En cas d'absence de celles-ci ou si elles deviennent illisibles, contactez votre centre de service le plus proche afin qu'il procède aux réparations.
- Réglez la température en fonction de l'environnement dans lequel l'appareil sera utilisé de façon continue.
- Veillez à ce que le bloc-batterie, la batterie et les connecteurs ne soient pas mouillés lors du lavage et du séchage.
- L'appareil ne doit être utilisé par de jeunes enfants que si les commandes ont été pré-réglées par un adulte responsable, sauf si les enfants en question ont été correctement informés du fonctionnement sécurisé des commandes.

**AVERTISSEMENT :** pour éviter les coups de chaleur, débranchez le vêtement lorsque vous vous rendez dans un lieu où la température est beaucoup plus élevée.  
**MISE EN GARDE :** vérifiez soigneusement la présence du symbole  figurant à l'intérieur du vêtement.  
N'insérez pas d'épingles sur les parties intérieures ou extérieures du vêtement.

#### **Lavage**

- Avant de laver le blouson, consultez les instructions figurant sur l'étiquette d'avertissement du blouson.
- Avant de nettoyer le blouson, retirez le support de la batterie et la batterie, puis placez le câble d'alimentation dans la poche du support de la batterie et fermez le couvercle.

#### **Sécurité de la zone de travail**

- Veillez à ce que la zone de travail soit toujours propre et bien éclairée. Les zones sombres ou encombrées augmentent le risque d'accident.

#### **Sécurité en matière d'électricité**

- N'exposez pas le blouson à la pluie ou à des conditions d'humidité.  
Le risque de choc électrique peut augmenter si de l'eau pénètre dans le blouson.
- Ne maltraitez pas le cordon. Ne tenez jamais le blouson par le cordon d'alimentation et ne tirez jamais sur le cordon pour le débrancher. Maintenez le cordon à l'écart de la chaleur, de l'huile et des objets à bords tranchants.
- Ne raccordez aucune source d'alimentation au port USB. Cela pourrait provoquer un incendie. Le port USB est destiné uniquement au rechargement d'appareils de faible tension. Placez toujours le couvercle sur le port USB lorsque vous ne rechargez pas d'appareils de faible tension.
- N'insérez aucun clou, fil, etc., dans le port d'alimentation USB. Cela pourrait provoquer un court-circuit et entraîner la formation de fumée ainsi qu'un incendie.



## Sécurité corporelle

- Restez alerte, attentif à vos gestes, et faites preuve de bon sens lorsque vous utilisez le blouson. Évitez d'utiliser le blouson lorsque vous êtes fatigué ou avez pris une drogue, de l'alcool ou un médicament. Tout moment d'inattention pendant l'utilisation du blouson comporte un risque de blessure corporelle grave.

## Utilisation et entretien du blouson

- N'utilisez pas le blouson si vous ne parvenez à l'allumer et l'éteindre à l'aide de l'interrupteur. Tout blouson dont l'interrupteur ne fonctionne pas est dangereux et doit être réparé.
- Entretenez le blouson. Vérifiez qu'aucune pièce n'est cassée et que le blouson n'a subi aucun dommage affectant son bon fonctionnement. Si le blouson est endommagé, faites-le réparer avant de l'utiliser.
- Utilisez le blouson conformément aux présentes instructions, en tenant compte des conditions de travail et du travail à effectuer. L'utilisation du blouson à d'autres fins que celles prévues comporte un risque de situation dangereuse.
- En cas de défaillance du fusible, rapportez le blouson à notre centre de service agréé afin qu'il procède aux réparations.
- Lorsque vous n'utilisez pas l'appareil, rangez-le en procédant comme suit :
  - Laissez-le refroidir avant de le plier.
  - Ne le froissez pas en le plaçant sous des objets.
- Examinez fréquemment l'appareil à la recherche de signes d'usure ou de dommages. Si l'appareil présente des signes d'usure ou de dommage, c'est qu'il n'a pas été correctement utilisé ; rapportez-le au revendeur avant de continuer à l'utiliser.
- Cet appareil n'est pas destiné à être utilisé à des fins médicales dans les hôpitaux.

## Consignes de sécurité importantes concernant la batterie

- N'utilisez que le chargeur spécifié par le fabricant. Un chargeur adapté à un type de batterie peut créer un risque d'incendie s'il est utilisé avec un autre type de batterie.
- Utilisez le blouson uniquement avec les batteries indiquées. L'utilisation d'autres types de batterie peut créer un risque de blessures et d'incendie.
- Avant d'utiliser la batterie, lisez toutes les instructions et tous les avertissements inscrits sur (1) le chargeur, (2) la batterie et (3) l'appareil alimenté par la batterie.

(Pour consulter l'ensemble des illustrations, reportez-vous à la dernière partie du présent manuel d'instructions.)

## NOMENCLATURE DES PIÈCES (Fig. 1)

- |  |   |                           |
|--|---|---------------------------|
| 1. Bouton d'alimentation                         | 3. Câble d'alimentation (à l'intérieur de la poche du support de la batterie) | 4. Support de la batterie |
| 2. Poche du support de la batterie (à l'arrière) |   |                           |

- Ne démontez pas la batterie.
- Cessez immédiatement d'utiliser l'appareil si le temps de fonctionnement devient excessivement court. Il y a risque de surchauffe, de brûlures, voire d'explosion.
- En cas de mauvaise utilisation, du liquide peut fuir de la batterie ; évitez tout contact. Si l'électrolyte pénètre dans vos yeux, rincez-les à l'eau claire et consultez immédiatement un médecin. Il y a risque de perte de la vue.
- Ne court-circuitez pas la batterie :
  - Ne touchez les bornes avec aucun matériau conducteur.
  - Évitez de ranger la batterie dans un contenant où se trouvent d'autres objets métalliques tels que des clous, pièces de monnaie, etc.
  - N'exposez pas la batterie à l'eau ou à la pluie. Un court-circuit de la batterie risque de provoquer un fort courant, une surchauffe, parfois des brûlures, voire une panne.
- Ne rangez pas le blouson, le support de la batterie ou la batterie dans un lieu où la température risque d'atteindre ou de dépasser 50 °C (122 °F).
- Ne jetez pas la batterie au feu, même si elle est gravement endommagée ou complètement épuisée. La batterie peut exploser au contact du feu.
- Veillez à ne pas laisser tomber ou heurter la batterie.
- N'utilisez pas de batterie endommagée.
- Suivez les réglementations locales en ce qui concerne la collecte des batteries.

## Conseils pour garantir une durée de vie optimale de la batterie

- Ne rechargez jamais une batterie complètement chargée. La surcharge réduit la durée de service de la batterie.
- Chargez la batterie lorsque la température ambiante est comprise entre 10 °C et 40 °C (50 °F et 104 °F).
- Si une batterie est chaude, laissez-la refroidir avant de la charger.
- Chargez la batterie si vous ne l'avez pas utilisée pendant une période prolongée (plus de six mois).
- Pour garantir une durée de service optimale de la batterie, rechargez-la complètement après utilisation.

## CONSERVEZ CES INSTRUCTIONS.

## SPÉCIFICATIONS

Modèle	CV100D	DCV200		
Étapes de réglage de la température	3			
Matériau	Extérieur et doublure : 100 % nylon Côté : 90 % polyester 10 % élasthanne Tour de l'emmanchure : 100 % polyester Rembourrage : 100 % polyester			
Port d'alimentation USB	–	5 V C.C., 2,1 A		
Temps de fonctionnement (h)	Avec la batterie BL1013	Avec la batterie BL1450	Avec la batterie BL1850	
	Faible	ENVIRON 4,5	ENVIRON 18	ENVIRON 28
	Moyen	ENVIRON 2,5	ENVIRON 10	ENVIRON 16
	Élevé	ENVIRON 1,5	ENVIRON 5,5	ENVIRON 8
Tension nominale (V)	10,8	14,4	18	
Batterie	BL1013	BL 1415, BL1415N, BL1430, BL1430B, BL1440, BL1450, BL1460B	BL1815, BL1815N, BL1820, BL1820B, BL1830, BL1830B, BL1840, BL1840B, BL1850, BL1850B, BL1860B	

- Étant donné l'évolution constante de notre programme de recherche et de développement, les spécifications contenues dans ce manuel sont sujettes à des modifications sans préavis.
- Les spécifications et la batterie peuvent varier d'un pays à l'autre.
- Le temps de fonctionnement peut varier selon le type de batterie et les conditions d'utilisation.

## DESCRIPTION DU FONCTIONNEMENT

### Fonctionnement de l'interrupteur

Pour mettre le blouson sous tension, appuyez sur le bouton d'alimentation et maintenez-le enfoncé (environ 1,5 seconde). Pour le mettre hors tension, appuyez à nouveau sur le bouton d'alimentation et maintenez-le enfoncé.

### Réglage de la température

Il existe trois réglages de température (élevé, moyen, faible).

Si trois voyants LED sont allumés, cela signifie que le réglage défini pour la température est « élevé », si deux voyants LED sont allumés, le réglage défini est « moyen » et si un voyant LED est allumé, le réglage défini est « faible ».

Lorsque vous mettez le blouson sous tension, le réglage défini pour la température est « élevé ». Chaque pression sur le bouton d'alimentation permet de modifier le réglage de la température du blouson.

## MONTAGE

### ⚠ ATTENTION :

- **Tenez fermement le support de la batterie et la batterie lors de l'installation ou du retrait de la batterie.** Si vous ne tenez pas fermement le support de la batterie et la batterie, ils risquent de glisser et de s'abîmer ou de vous blesser.

## Installation de la batterie sur son support ou retrait de celle-ci (Fig. 2)

### Pour le CV100D

Pour installer la batterie (5), tenez-la de sorte que la forme de sa partie avant s'adapte dans l'ouverture du support de la batterie et faites-la glisser en position. Insérez-la bien à fond jusqu'à ce qu'elle se verrouille en émettant un léger clic.

Insérez toujours la batterie bien à fond, jusqu'à ce qu'elle se verrouille en place. Dans le cas contraire, la batterie risque de tomber accidentellement du support de la batterie et de vous blesser ou de blesser une personne située près de vous.

Ne forcez pas pour installer la batterie. Si la batterie ne glisse pas aisément, elle n'est pas insérée correctement. Pour retirer la batterie, ôtez-la de son support en appuyant sur les boutons (6) situés de chaque côté de la batterie.

### Pour le DCV200

Pour installer la batterie (7), alignez sa languette sur la rainure qui se trouve à l'intérieur du support de la batterie, puis faites-la glisser pour la mettre en place. Insérez-la bien à fond jusqu'à ce qu'elle se verrouille en émettant un léger clic. Si vous pouvez voir le voyant rouge (8) sur la face supérieure du bouton, la batterie n'est pas parfaitement verrouillée.









Installez toujours la batterie à fond, de sorte que le voyant rouge ne soit plus visible. Dans le cas contraire, la batterie risque de tomber accidentellement de son support et de vous blesser ou de blesser une personne située près de vous.

Ne forcez pas pour installer la batterie. Si la batterie ne glisse pas aisément, elle n'est pas insérée correctement. Pour retirer la batterie, faites coulisser le bouton (9) à l'avant de la batterie tout en faisant glisser la batterie pour la sortir de son support.

## Indication de l'autonomie restante de la batterie

(uniquement pour les batteries dont le numéro de modèle se termine par la lettre « B ».) (Fig. 3)

Appuyez sur le bouton de vérification (11) pour indiquer l'autonomie restante de la batterie. Les voyants (10) s'allument alors pendant quelques secondes.

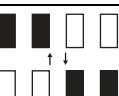
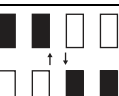
Voyants			Autonomie restante
 Allumé	 Éteint	 Clignotant	
			75 % à 100 %
			50 % à 75 %
			25 % à 50 %
			0 % à 25 %
			Recharger la batterie.
			Il est possible que la batterie ait mal fonctionné.

015658

### REMARQUE :

- Selon les conditions d'utilisation et la température ambiante, les indications peuvent différer légèrement de l'autonomie réelle restante.

## Fixation du support de la batterie au blouson sans manche

### Pour le CV100D (Fig. 4)

Branchez le support de la batterie et le câble d'alimentation du blouson. Placez le support de la batterie dans sa poche.

### Pour le DCV200 (Fig. 5)

Vous pouvez accrocher le support de la batterie à votre ceinture.

Passez d'abord le câble d'alimentation du blouson dans l'orifice situé à l'intérieur de la poche du support de la batterie, puis branchez le support de la batterie et le câble d'alimentation du blouson. Ensuite, accrochez le support de la batterie à votre ceinture.

## Raccordement d'un périphérique USB (pour le DCV200 uniquement) (Fig. 6)

### ⚠ ATTENTION :

- Raccordez uniquement des périphériques compatibles avec une source d'alimentation 5 V C.C., 2,1 A au port

d'alimentation USB. À défaut, le support de la batterie risque de ne pas fonctionner correctement.

Le support de la batterie (avec la batterie) peut fonctionner comme une alimentation externe pour le périphérique USB. Branchez le câble USB (non fourni) dans le port d'alimentation du support de la batterie. Raccordez ensuite l'autre extrémité du câble au périphérique. Pour des raisons de commodité, vous pouvez placer le câble USB à l'intérieur du blouson, en utilisant l'orifice de la poche et le support du câble.

### REMARQUE :

- Avant de raccorder le périphérique USB au chargeur, sauvegardez toujours les données enregistrées sur votre périphérique USB. À défaut, vous risquez de les perdre définitivement.
- Il est possible que le chargeur ne puisse pas alimenter certains périphériques USB.
- Attendez 10 secondes avant de charger un autre périphérique successivement.
- Retirez le câble USB et fermez le couvercle lorsque vous ne l'utilisez pas ou lorsque le chargement est terminé.

## ENTRETIEN

### ⚠ ATTENTION :

Veillez toujours à mettre le blouson hors tension et à retirer la batterie avant d'effectuer tout travail d'inspection ou d'entretien.

Si le blouson ne se met pas sous tension ou si vous constatez un défaut avec une batterie complètement chargée, nettoyez les bornes du support de la batterie et de la batterie. Si le blouson ne fonctionne toujours pas correctement, cessez de l'utiliser et contactez notre centre de service agréé.

## ACCESSOIRES FOURNIS EN OPTION

### ⚠ ATTENTION :

Il est recommandé d'utiliser ces accessoires ou pièces complémentaires avec l'outil Makita spécifié dans le présent manuel. L'utilisation de tout autre accessoire ou pièce complémentaire peut comporter un risque de blessure. N'utilisez les accessoires ou pièces complémentaires qu'aux fins auxquelles ils ont été conçus.











Pour obtenir plus de détails sur ces accessoires, contactez votre centre de service Makita le plus proche.

- Batterie et chargeur Makita d'origine

**REMARQUE :** Certains éléments répertoriés peuvent être inclus en tant qu'accessoires standard dans le coffret. Ils peuvent varier suivant les pays.

## DEUTSCH (Originalanweisungen)

### SYMBOLS

	..... Lesen Sie die Anweisungen.
	..... Darf nicht von Kleinkindern (0-3 Jahre) verwendet werden.
	..... Keine Nadeln einstecken.
	..... Nicht chemisch reinigen.
	..... Nicht bleichen.
	..... Nicht bügeln.
	..... Nicht für Trockner geeignet.
	..... Nur Handwäsche.
	..... Zum Trocknen aufhängen.
	..... Nicht auswringen oder verdrehen.
	..... Nur für EU-Länder Entsorgen Sie Elektrowerkzeuge, Batterien und Akkus nicht über den Hausmüll!
	Gemäß der Europäischen Richtlinie über Elektro- und Elektronik-Altgeräte und über Batterien und Akkumulatoren sowie Altbatterien und Alttakkumulatoren und ihrer Umsetzung in nationales Recht müssen verbrauchte Elektrowerkzeuge sowie Altbatterien und Alttakkumulatoren getrennt gesammelt und einer umweltgerechten Wiederverwertung zugeführt werden.

- Das Gerät darf nicht durch darauf abgelegte Gegenstände zusammengedrückt werden.
- Dieses Gerät darf nicht von Personen verwendet werden, die wärmeunempfindlich sind. Gleichsam gilt das Verbot auch für andere sehr verletzungsanfällige Personen, die auf eine Überhitzung nicht angemessen reagieren können.
- Kinder unter drei Jahren dürfen dieses Gerät nicht verwenden, da sie auf eine Überhitzung nicht angemessen reagieren können.
- Das Gerät darf nur dann von Kleinkindern über drei Jahren verwendet werden, wenn die Bedienelemente von einem Elternteil oder einer Aufsichtsperson voreingestellt wurden oder das Kind in der sicheren Bedienung der Bedienelemente unterwiesen wurde.
- Schalter und Steuerung dürfen während des Waschvorgangs nicht nass werden. Beim Trocknen muss das Kabel so positioniert werden, dass kein Wasser in den Schalter oder die Steuerung fließen kann.

### SICHERHEITSHINWEISE

**Wichtige Anweisungen. Zur späteren Verwendung aufbewahren.**

#### Wichtige Sicherheitsanweisung

- Für den europäischen Markt: Dieses Gerät darf von Kindern ab dem 8. Lebensjahr und von Personen mit verminderten physischen, sensorischen oder psychischen Fähigkeiten oder fehlenden Erfahrungen und Kenntnissen verwendet werden,

- sofern sie beaufsichtigt werden oder in der sicheren Anwendung des Geräts unterwiesen wurden und die möglichen Gefahren verstehen. Kinder dürfen das Gerät nicht zum Spielen verwenden. Kinder dürfen das Gerät nur unter Aufsicht reinigen und warten.
- Für den nicht-europäischen Markt: Dieses Gerät darf nicht von Personen (einschließlich Kindern) mit verminderten physischen, sensorischen oder psychischen Fähigkeiten oder fehlenden Erfahrungen und Kenntnissen bedient werden, es sei denn, sie werden beaufsichtigt oder wurden in der Anwendung des Geräts von einem Sicherheitsverantwortlichen unterwiesen. Kleinkinder sind zu beaufsichtigen, um sicherzustellen, dass sie nicht mit diesem Gerät spielen.

#### **WARNUNG:**

**Lesen Sie alle Sicherheitswarnungen und -anweisungen aufmerksam durch.** Wenn die aufgeführten Warnhinweise und Anweisungen nicht beachtet werden, besteht die Gefahr eines Stromschlags, Brands und/oder die Gefahr schwerer Verletzungen.

#### **Verwendungszweck**

Zweck der Thermojacke ist es, den Körper in kalten Umgebungen zu wärmen.

#### **Allgemeine Sicherheitshinweise**

- Kinder, körperlich beeinträchtigte oder auf Hitze empfindlich reagierende Personen, z.B. Personen mit schwacher Durchblutung, dürfen die Jacke nicht verwenden.
- Verwenden Sie die Jacke ausschließlich für ihren angegebenen Zweck.
- Verwenden Sie die Jacke niemals, wenn die Innenseite nass ist.
- Tragen Sie die Jacke nicht auf der bloßen Haut.
- Falls sie sich ungewohnt anfühlt, schalten Sie die Jacke aus und entfernen Sie sofort den Akkualter.

- Das Stromkabel darf nicht gequetscht werden. Ein beschädigtes Kabel kann zu einem Stromschlag führen.
- Bei nicht ordnungsgemäßer Funktion wenden Sie sich zur Reparatur an Ihren Kundendienst vor Ort.
- Verwenden Sie keine Nadeln oder Ähnliches. Die elektrische Verkabelung im Inneren könnte beschädigt werden.
- Heben Sie Wartungsetikett und Namensschild auf. Fehlen diese oder sind unleserlich, wenden Sie sich zur Reparatur an Ihren Kundendienst vor Ort.
- Wählen Sie für eine Nutzung über längere Zeit geeignete Temperatureinstellungen gemäß der Verwendungsumgebung.
- Der Akkublock, der Akku und die Verbindungskabel dürfen während des Waschens und Trocknens nicht nass werden.
- Das Gerät darf nur dann von Kleinkindern verwendet werden, wenn die Bedienelemente von einem Elternteil oder einer Aufsichtsperson voreingestellt wurden oder das Kind in der sicheren Bedienung der Bedienelemente unterwiesen wurde.

**WARNUNG:** Um die Gefahr eines Hitzschlags zu vermeiden, unterbrechen Sie die Stromversorgung zur Kleidung wenn Sie sich in eine Umgebung mit bedeutend höherer Temperatur begeben.

**VORSICHT:** Achten Sie genau auf die Markierung  im Innenteil des Kleidungsstücks. Führen Sie keine Stecknadeln in den Innen- oder Außenteil des Kleidungsstücks ein.

#### **Waschen**

- Beachten Sie beim Waschen unbedingt die Anweisungen auf dem Hinweisschild an der Jacke.
- Entnehmen Sie vor dem Waschen den Akkualter und den Akkublock, stecken Sie das Stromkabel in die Akkualtertasche und schließen Sie den Verschluss.

#### **Sicherheit am Arbeitsplatz**

- Achten Sie auf ein sauberes und gut beleuchtetes Arbeitsumfeld. Unaufgeräumte oder dunkle Bereiche erhöhen das Unfallrisiko.

#### **Sicherheit beim Umgang mit Elektrizität**

- Die Jacke darf weder Regen noch Feuchtigkeit ausgesetzt werden. Wenn Wasser in die Jacke eindringt, erhöht dies die Gefahr eines Stromschlags.
- Verwenden Sie das Kabel niemals zweckentfremdet. Transportieren Sie die Jacke niemals am Kabel, und ziehen Sie niemals am Kabel, um die Jacke zu sich zu ziehen oder um den Stecker zu ziehen. Halten Sie das Kabel von Hitze, Öl und scharfen Kanten fern.
- Schließen Sie die Stromquelle nicht an den USB-Anschluss an. Es besteht ansonsten Brandgefahr! Der USB-Anschluss ist ausschließlich zum Laden von Niederspannungsgeräten geeignet. Schließen Sie immer die Abdeckung des USB-Anschluss, wenn Sie kein Niederspannungsgerät laden.
- Niemals Fremdkörper (Nägel, Draht etc.) in den USB-Stromversorgungsanschluss einführen. Es könnte ein Kurzschluss entstehen und einen Brand mit Rauchentwicklung verursachen.

## Persönliche Sicherheit

- Bleiben Sie wachsam, achten Sie auf das, was Sie tun, und gebrauchen Sie Ihren gesunden Menschenverstand, wenn Sie die Jacke verwenden. Verwenden Sie die Jacke nicht, wenn Sie ermüdet sind oder unter dem Einfluss von Drogen, Alkohol oder Medikamenten stehen. Ein Moment der Unachtsamkeit kann beim Umgang mit der Jacke zu schweren Verletzungen führen.

## Verwendung und Pflege der Jacke

- Verwenden Sie die Jacke nicht, wenn sie sich nicht mit dem Schalter ein- und ausschalten lässt. Jede Jacke mit defektem Schalter stellt eine Gefahr dar und muss repariert werden.
- Sorgen Sie für eine gute Instandhaltung der Jacke. Überprüfen Sie die Jacke auf beschädigte Teile oder auf andere Umstände, die einen ordnungsgemäßen Betrieb behindern könnten. Wenn Sie Beschädigungen feststellen, lassen Sie die Jacke vor dem Gebrauch reparieren.
- Verwenden Sie die Jacke gemäß dieser Anweisungen und berücksichtigen Sie die Bedingungen am Arbeitsplatz und die Art der durchzuführenden Arbeiten. Die Verwendung der Jacke für Arbeiten, für die sie nicht konzipiert wurde, kann zu Gefahrensituationen führen.
- Falls die Sicherungsverbindung zerstört ist, bringen Sie die Jacke zur Reparatur in unser autorisiertes Servicecenter.
- Lagern Sie das Kleidungsstück wie folgt, wenn es nicht verwendet wird:
  - Lassen Sie es vor dem Zusammenlegen abkühlen.
  - Das Gerät darf nicht durch darauf abgelegte Gegenstände zusammengedrückt werden.
- Untersuchen Sie das Gerät regelmäßig auf Anzeichen von Verschleiß oder Beschädigung. Falls solche Anzeichen vorhanden sind oder falls das Gerät unsachgemäß verwendet wurde, bringen Sie es vor jeder weiteren Verwendung zum Händler zurück.
- Dieses Gerät ist nicht für die medizinische Anwendung in Krankenhäusern bestimmt.

## Wichtige Sicherheitsanweisungen zum Akkublock

- Der Akku darf nur mit dem vom Hersteller vorgegebenen Ladegerät aufgeladen werden. Ein Ladegerät, das sich für den einen Akkutyp eignet, kann bei der Verwendung mit einem anderen Akku eine Brandgefahr darstellen.
- Die Jacke darf nur mit den speziell für sie vorgesehenen Akkus verwendet werden. Bei Verwendung anderer Akkus besteht Verletzungs- und Brandgefahr.
- Lesen Sie sich vor der Verwendung des Akkublocks alle Anweisungen und Sicherheitshinweise für das Akkuladegerät (1), den Akku (2) und das Produkt (3), für das der Akku verwendet wird, sorgfältig durch.
- Der Akkublock darf nicht zerlegt werden.
- Falls die Betriebsdauer erheblich kürzer wird, beenden Sie den Betrieb umgehend. Anderenfalls besteht die Gefahr einer Überhitzung sowie die Gefahr von Verbrennungen und sogar einer Explosion.

- Bei unsachgemäßem Gebrauch kann Flüssigkeit aus dem Akku austreten; vermeiden Sie in diesem Fall jeglichen Kontakt mit der Flüssigkeit. Wenn Elektrolyt in die Augen geraten ist, waschen Sie die Augen mit klarem Wasser aus, und suchen Sie sofort einen Arzt auf. Anderenfalls kann es zum Verlust der Sehfähigkeit kommen.
- Vermeiden Sie einen Kurzschluss des Akkublocks:
  1. Die Kontakte dürfen nicht mit leitenden Materialien in Berührung kommen.
  2. Der Akkublock darf nicht in einem Behälter aufbewahrt werden, in dem sich andere metallische Gegenstände wie beispielsweise Nägel, Münzen usw. befinden.
  3. Der Akkublock darf keiner Feuchtigkeit und keinem Regen ausgesetzt werden.Ein Kurzschluss des Akkus kann zu elektrischen Strömen hoher Stärke, Überhitzung, Verbrennungen und sogar zu einer Zerstörung des Geräts führen.
- Die Jacke, der Akkuhalter und der Akkublock dürfen nicht an Orten aufbewahrt werden, an denen Temperaturen von 50 °C oder höher erreicht werden.
- Auch schwer beschädigte oder völlig unbrauchbar gewordene Akkublöcke dürfen nicht verbrannt werden. Ein Akkublock kann in den Flammen explodieren.
- Lassen Sie den Akku nicht fallen und vermeiden Sie Schläge gegen den Akku.
- Verwenden Sie niemals einen beschädigten Akku.
- Befolgen Sie die in Ihrem Land geltenden Bestimmungen zur Entsorgung von Akkus.

## Tipps für eine maximale Nutzungsdauer von Akkus

- Ein voll aufgeladener Akkublock darf niemals erneut geladen werden. Durch Überladungen wird die Lebensdauer des Akkus verkürzt.
- Laden Sie den Akkublock bei einer Zimmertemperatur von 10 °C bis 40 °C auf.
- Lassen Sie einen heißen Akkublock vor dem Aufladen abkühlen.
- Laden Sie den Akkublock auf, wenn Sie diesen für längere Zeit nicht verwenden (mehr als sechs Monate).
- Für eine optimale Lebensdauer muss der Akkublock nach jeder Verwendung wieder vollständig aufgeladen werden.

## BEWAHREN SIE DIESE ANLEITUNG SORGFÄLTIG AUF.

(Sämtliche Abbildungen finden Sie im Schlussteil dieser Betriebsanleitung.)

## BEZEICHNUNG DER BAUTEILE (Abb.1)

- |                                |  |               |
|--------------------------------|--|---------------|
| 1. Ein-/Aus-Schalter           | 3. Stromkabel (im Inneren der Akkuhaltertaste) | 4. Akkuhalter |
| 2. Akkuhaltertaste (Rückseite) |  |               |

## TECHNISCHE DATEN

Modell	CV100D	DCV200	
Temperatureinstellungsstufen	3		
Material	Außenmaterial und Innenfutter: 100% Nylon Seite: 90% Polyester 10% Spandex Ärmelloch-Umfang: 100% Polyester Füllung: 100% Polyester		
USB-Stromversorgungsanschluss	–	5 V DC, 2,1 A	
Betriebszeit (Std.)	mit Akku BL1013	mit Akku BL1450	mit Akku BL1850
	Niedrig	CA. 4,5	CA. 18
	Mittel	CA. 2,5	CA. 10
	Hoch	CA. 1,5	CA. 5,5
Nennspannung (V)	10,8	14,4	18
Akkublock	BL1013	BL1415, BL1415N, BL1430, BL1430B, BL1440, BL1450, BL1460B	BL1815, BL1815N, BL1820, BL1820B, BL1830, BL1830B, BL1840, BL1840B, BL1850, BL1850B, BL1860B

- Aufgrund unserer beständigen Forschungen und Weiterentwicklungen sind Änderungen an den hier angegebenen Technischen Daten ohne Vorankündigung vorbehalten.
- Die Technischen Daten und der Akkublock können in den einzelnen Ländern Abweichungen aufweisen.
- Die Betriebszeit variiert je nach Akkutyp und Nutzungsbedingungen.

## FUNKTIONSBESCHREIBUNG

### Einschalten

Drücken Sie zum Einschalten der Jacke den Ein-/Aus-Schalter und halten Sie diesen (für etwa 1,5 Sekunden) gedrückt. Zum Ausschalten der Jacke drücken und halten Sie den Ein-/Aus-Schalter erneut.

### Temperatureinstellung

Es sind drei Temperatureinstellungen vorhanden (Hoch, Mittel, Niedrig).

Drei LED-Leuchten zeigen die Temperatureinstellung „Hoch“ an, zwei LED-Leuchten „Mittel“ und eine LED-Leuchte „Niedrig“.

Beim Einschalten der Jacke ist die Temperatur auf „Hoch“ eingestellt. Jeder Druck auf den Ein-/Aus-Schalter ändert die Temperatureinstellung der Jacke um eine Stufe.

## ZUSAMMENBAU

### ⚠ ACHTUNG:

- Halten Sie den Akkuhalter und den Akkublock sicher fest, wenn Sie den Akkublock einsetzen oder herausnehmen. Andernfalls könnte Ihnen der Akkuhalter oder der Akkublock aus den Händen fallen,

sodass das Akkuhalter oder der Akkublock beschädigt werden oder diese Verletzungen verursachen.

### Einsetzen und Entfernen des Akkublocks in den Akkuhalter (Abb. 2)

#### für CV100D

Zum Einsetzen des Akkublocks (5) halten Sie diesen so, dass der Akkublock mit der Vorderseite auf die Öffnung des Akkuhalters passt und schieben Sie den Akkublock in seine Position. Setzen Sie den Akkublock ganz ein, bis er mit einem leisen Klick hörbar einrastet.

Schieben Sie den Akkublock stets vollständig ein, bis er einrastet. Andernfalls kann der Akkublock versehentlich aus dem Akkuhalter fallen und Sie oder umstehende Personen verletzen.

Wenden Sie beim Einsetzen des Akkublocks keine Gewalt an. Wenn der Akkublock nicht leicht hineingleitet, haben Sie ihn nicht richtig angesetzt.

Zum Entfernen des Akkublocks müssen Sie diesen aus dem Akkuhalter herausziehen, während Sie die Tasten (6) an beiden Seiten des Blocks drücken.

#### für DCV200

Zum Einsetzen des Akkublocks (7) setzen Sie die Zunge des Akkublocks an der Rille im Akkuhalter an und schieben Sie den Akkublock in seine ordnungsgemäße

Position. Setzen Sie den Akkublock ganz ein, bis er mit einem leisen Klick hörbar einrastet. Wenn Sie den roten Bereich (8) oben auf der Taste sehen können, ist der Akkublock nicht ganz eingerastet.

Setzen Sie den Akkublock unbedingt ganz ein, bis der rote Bereich nicht mehr zu sehen ist. Andernfalls kann der Akkublock versehentlich aus dem Akkuhalter fallen und Sie oder umstehende Personen verletzen.



















Wenden Sie beim Einsetzen des Akkublocks keine Gewalt an. Wenn der Akkublock nicht leicht hineingleitet, haben Sie ihn nicht richtig angesetzt.

Zum Abnehmen des Akkublocks drücken Sie auf die Taste (9) an der Vorderseite des Akkublocks und schieben Sie gleichzeitig den Akkublock aus dem Akkuhalter.

## Anzeigen der Restladung des Akkus

(Nur für Akkublöcke mit einem „B“ am Ende der Modellnummer.) (Abb. 3)

Drücken Sie zum Anzeigen der Restladung des Akkus die Akkuprüftaste (11). Die Anzeigelampen (10) leuchten dann wenige Sekunden lang auf.

Anzeigelampen			Verbleibende Akkuladung
 Leuchtet	 Aus	 Blinkt	
			75% bis 100%
			50% bis 75%
			25% bis 50%
			0% bis 25%
			Laden Sie den Akku auf.
 	 	 	Möglicherweise liegt ein Defekt des Akkus vor.

015658

### HINWEIS:

- In Abhängigkeit von den Bedingungen bei Gebrauch und von der Umgebungstemperatur kann der angezeigte Ladezustand geringfügig vom tatsächlichen Ladezustand abweichen.

## Anbringen des Akkuhalters an der Thermojacke

### für CV100D (Abb. 4)

Verbinden Sie den Akkuhalter mit dem Stromkabel der Jacke. Setzen Sie den Akkuhalter in die Akkuhaltertasche ein.

### für DCV200 (Abb. 5)

Sie können den Akkuhalter an Ihren Gürtel hängen. Führen Sie das Stromkabel der Jacke zuerst durch die Öffnung im Inneren der Akkuhaltertasche und verbinden

Sie dann den Akkuhalter und das Stromkabel der Jacke. Hängen Sie den Akkuhalter anschließend an Ihren Gürtel.

## Anschluss eines USB-Geräts (Nur für DCV200) (Abb. 6)

### ⚠ ACHTUNG:

- Schließen Sie an den USB-Stromversorgungsanschluss nur Geräte an, die mit einer Stromquelle von 5 V DC und 2,1 A kompatibel sind. Andernfalls kann es zu einer Funktionsstörung des Akkuhalters kommen.

Der Akkuhalter (mit Akku) kann als externe Stromquelle für USB-Geräte dienen. Verbinden Sie das USB-Kabel (nicht im Lieferumfang enthalten) mit dem Stromversorgungsanschluss des Akkuhalters. Verbinden Sie dann das andere Ende des Kabels mit dem Gerät. Das USB-Kabel kann bei Bedarf durch das Loch in der Tasche und im Kabelhalter nach innen in die Jacke geführt werden.

### HINWEIS:

- Sichern Sie immer die Daten auf Ihrem USB-Gerät, bevor Sie das USB-Gerät an das Ladegerät anschließen. Ihre Daten könnten sonst möglicherweise durch unvorhersehbare Umstände verloren gehen.
- Der Ladeanschluss kann möglicherweise einige USB-Geräte nicht mit Elektrizität versorgen.
- Warten Sie 10 Sekunden, bevor Sie ein weiteres Gerät laden.
- Schließen Sie die USB-Abdeckung und ziehen Sie das USB-Kabel ab, wenn dieses nach Abschluss des Ladevorgangs nicht mehr benutzt wird.

## WARTUNG

### ⚠ ACHTUNG:

Schalten Sie die Jacke stets aus und ziehen Sie den Akkublock ab, bevor Sie Inspektionen oder Wartungsarbeiten vornehmen.

Falls sich die Jacke nicht einschalten lässt oder bei vollständig aufgeladenem Akkublock ein Fehler auftritt, reinigen Sie die Kontakte des Akkuhalters und des Akkublocks. Funktioniert die Jacke danach immer noch nicht, verwenden Sie die Jacke nicht weiter und kontaktieren Sie unser autorisiertes Servicecenter.

## SONDERZUBEHÖR

### ⚠ ACHTUNG:

Für das in diesem Handbuch beschriebene Gerät von Makita werden die folgenden Zubehör- und Zusatzteile empfohlen. Die Verwendung anderer Zubehör- und Zusatzteile kann zu Personenschäden führen. Verwenden Sie Zubehör- und Zusatzteile nur für den vorgesehenen Zweck.

Informationen zu diesem Zubehör erhalten Sie von Ihrem Makita-Servicecenter.

- Original-Akku und Original-Ladegerät von Makita

**HINWEIS:** Einige der in der Liste aufgeführten Elemente sind dem Gerätepaket als Standardzubehör beigelegt. Diese können in den einzelnen Ländern voneinander abweichen.



## ITALIANO (Istruzioni originali)

### SIMBOLI

	..... Leggere le istruzioni.
	..... Non adatto ai bambini di età compresa tra 0 e 3 anni.
	..... Non inserire spilli.
	..... Non lavare a secco.
	..... Non candeggiare
	..... Non stirare.
	..... Non asciugare a macchina.
	..... Lavare esclusivamente a mano.
	..... Asciugare appeso.
	..... Non strizzare né torcere.
	..... Solo per Paesi UE Non gettare le apparecchiature elettriche o le batterie tra i rifiuti domestici. Secondo le Direttive Europee sui rifiuti di apparecchiature elettriche ed elettroniche, su batterie e accumulatori e sui rifiuti di batterie e di accumulatori, e la sua attuazione in conformità alle norme nazionali, le apparecchiature elettriche e le batterie esauste devono essere raccolte separatamente, al fine di essere riciclate in modo eco-compatibile.

Cd  
Ni-MH  
Li-ion

- Il dispositivo non deve essere utilizzato da persone insensibili al calore e da qualunque individuo molto vulnerabile che non sia capace di reagire al calore eccessivo.
- I bambini al di sotto dei tre anni di età non devono utilizzare questo dispositivo a causa della loro incapacità di reagire al calore eccessivo.
- Il dispositivo non deve essere utilizzato da bambini piccoli al di sopra dei tre anni di età, a meno che i comandi non siano stati preimpostati da un genitore o da un tutore, o a meno che il bambino non sia stato adeguatamente istruito su come utilizzare i comandi in maniera sicura.
- Evitare di bagnare l'interruttore o l'unità di comando durante il lavaggio; durante l'asciugatura il cavo deve essere posizionato in modo tale da far sì che l'acqua non fluisca nell'interruttore o nei comandi.

### ISTRUZIONI PER LA SICUREZZA

# Istruzioni importanti. Conservare per uso futuro.

- Non sguaiare il dispositivo collocandovi sopra degli oggetti durante lo stoccaggio.

#### Importanti istruzioni per la sicurezza

- Per il mercato europeo: Questo dispositivo può essere utilizzato da bambini di età pari o superiore a 8 anni e da persone con ridotte capacità fisiche, sensoriali o mentali, o con scarsa esperienza e conoscenza del dispositivo, se sono sotto supervisione o se ricevono istruzioni riguardo all'uso del dispositivo stesso in maniera sicura e se ne

- comprendono i rischi. I bambini non devono giocare con il dispositivo. La pulizia e la manutenzione non devono essere eseguite da bambini che non siano supervisionati.
- Per il mercato non europeo: Questo dispositivo non è destinato all'uso da parte di persone (bambini inclusi) con ridotte capacità fisiche, sensoriali o mentali, o con scarsa esperienza e conoscenza del dispositivo, a meno che non siano sotto supervisione o non ricevano istruzioni sull'uso del dispositivo stesso da una persona responsabile della loro sicurezza. I bambini devono essere tenuti sotto controllo per evitare che giochino con il dispositivo.

#### **AVVERTENZA:**

**Leggere tutte le avvertenze e le istruzioni per la sicurezza.** La mancata osservanza delle istruzioni e delle avvertenze potrebbe provocare scosse elettriche, incendi e/o infortuni gravi.

#### **Uso previsto**

Il gilet termico è destinato al riscaldamento del corpo negli ambienti freddi.

#### **Avvertenze generali per la sicurezza**

- I bambini, i disabili e chiunque sia insensibile al calore, ad esempio persone con insufficienza circolatoria, devono evitare l'uso del gilet.
- Non utilizzare il gilet per scopi diversi da quello previsto.
- Non utilizzare il gilet se all'interno è bagnato o umido.
- Non indossare il gilet sulla pelle nuda.
- Se si avverte una qualsiasi anomalia, spegnere il gilet e rimuovere immediatamente il vano batteria.
- Non schiacciare il cavo di alimentazione. Un cavo danneggiato potrebbe provocare scosse elettriche.
- Se si rileva una qualsiasi anomalia, contattare il centro assistenza di zona per provvedere alla riparazione.
- Non utilizzare spilli o simili. I fili elettrici all'interno potrebbero subire danni.
- Non rimuovere le etichette di manutenzione e la targhetta. Se diventano illeggibili o vengono smarrite,

contattare il centro assistenza di zona per provvedere alla riparazione.

- Scegliere le impostazioni di temperatura appropriate per un uso continuo in conformità all'ambiente di utilizzo.
- Evitare di bagnare la cartuccia della batteria, la batteria e i connettori durante il lavaggio e l'asciugatura.
- Il dispositivo non deve essere utilizzato da bambini piccoli, a meno che i comandi non siano stati preimpostati da un genitore o da un tutore, o a meno che il bambino non sia stato adeguatamente istruito su come utilizzare i comandi in maniera sicura.

**AVVERTENZA:** Per evitare la possibilità di colpi di calore, scollegare l'indumento quando ci si sposta in un ambiente con una temperatura significativamente più alta.

**PRESTARE ATTENZIONE:** Controllare attentamente la zona con il simbolo  nella parte interna dell'indumento. Non inserire spilli sull'indumento dalle parti esterne o interne.

#### **Lavaggio**

- Per il lavaggio del gilet, attenersi alle istruzioni sull'etichetta di avvertenza presente sul gilet.
- Prima di pulire il gilet, rimuovere il vano batteria e la batteria, inserire il cavo di alimentazione nella tasca del vano batteria e chiudere il coperchio.

#### **Sicurezza dell'area di lavoro**

- L'area di lavoro deve essere pulita e ben illuminata. Le aree disordinate o buie favoriscono gli incidenti.

#### **Sicurezza elettrica**

- Non esporre il gilet alla pioggia o all'umidità. Le infiltrazioni d'acqua nel gilet aumentano il pericolo di scosse elettriche.
- Non utilizzare impropriamente il cavo. Non usare mai il cavo per trasportare, tirare o scollegare il gilet. Mantenere il cavo lontano da calore, olio o bordi taglienti.
- Non collegare l'alimentazione alla porta USB. In caso contrario potrebbe scoppiare un incendio. La porta USB è utilizzabile soltanto per ricaricare dispositivi di tensione inferiore. Quando questi ultimi non sono in carica, posizionare sempre il coperchio sulla porta USB.
- Non inserire chiodi, fili, ecc. nella porta di alimentazione USB. In caso contrario, un corto circuito potrebbe provocare fumo e incendi.

#### **Sicurezza personale**

- Quando si utilizza il gilet è necessario rimanere vigili, prestare attenzione a quello che si sta facendo e ricorrere al buonsenso. Non utilizzare il gilet se si è stanchi o sotto l'influenza di droghe, alcool o farmaci. Un momento di disattenzione durante l'uso del gilet può provocare gravi lesioni personali.

#### **Uso e manutenzione del gilet**

- Non utilizzare il gilet se non è possibile spegnerlo o accenderlo con l'interruttore. Qualsiasi gilet che non può essere controllato con l'interruttore è pericoloso e deve essere riparato.

- Occuparsi della manutenzione del gilet. Controllare l'eventuale presenza di rotture e qualsiasi altra condizione che potrebbe incidere sul funzionamento del gilet. Se danneggiato, fare riparare il gilet prima dell'uso.
- Utilizzare il gilet conformemente alle presenti istruzioni, prendendo in considerazione le condizioni di lavoro e il lavoro da eseguire. L'uso del gilet per operazioni diverse da quelle previste potrebbe provocare situazioni di pericolo.
- Se l'elemento fusibile si è rotto, restituire il gilet al nostro centro assistenza autorizzato per la riparazione.
- Quando l'articolo non è in uso, conservarlo come indicato di seguito:
  - Lasciarlo raffreddare prima di piegarlo.
  - Non sguaiare il dispositivo collocandovi sopra degli oggetti.
- Esaminare frequentemente il dispositivo alla ricerca di eventuali segni di usura o danno. Se si riscontrano tali segni o se il dispositivo è stato utilizzato in maniera impropria, restituirlo al fornitore per un controllo.
- Questo dispositivo non è destinato all'uso medico negli ospedali.
- L'uso improprio può provocare la fuoriuscita del liquido della batteria; evitare il contatto con tale liquido. In caso di contatto dell'elettrolita con gli occhi, sciacquare con acqua fresca e consultare immediatamente un medico. Potrebbero verificarsi danni permanenti alla vista.
- Non cortocircuitare la batteria:
  1. Non toccare i terminali con materiali conduttori.
  2. Evitare di conservare la batteria in un contenitore con altri oggetti metallici come chiodi, monete, ecc.
  3. Non esporre la batteria all'acqua o alla pioggia. Un cortocircuito della batteria può causare un elevato flusso di corrente con conseguenti surriscaldamenti, possibili ustioni e persino guasti.
- Non conservare il gilet, il vano batteria e la batteria in ambienti in cui la temperatura possa raggiungere o superare i 50 °C.
- Non smaltire la batteria nel fuoco, anche se gravemente danneggiata o del tutto esausta. Se esposta al fuoco, la batteria può esplodere.
- Non far cadere né colpire la batteria.
- Non utilizzare batterie danneggiate.
- Osservare le normative locali sullo smaltimento delle batterie.

### Importanti istruzioni per la sicurezza della batteria

- Effettuare la ricarica esclusivamente con il caricabatterie specificato dal produttore. Un caricabatterie adatto per uno specifico tipo di batteria potrebbe costituire un pericolo di incendio se utilizzato con un'altra batteria.
- Utilizzare il gilet solo con le batterie apposite. L'uso di batterie diverse può provocare il rischio di infortuni o incendi.
- Prima di utilizzare la batteria, leggere tutte le istruzioni e gli avvisi di sicurezza relativi a (1) caricabatterie, (2) batteria e (3) prodotto alimentato a batteria.
- Non smontare la batteria.
- Se il tempo di funzionamento diventa eccessivamente breve, interrompere immediatamente l'uso del prodotto. Potrebbero verificarsi surriscaldamenti, ustioni o persino esplosioni.

### Suggerimenti per prolungare la durata della batteria

- Non ricaricare una batteria completamente carica. Una ricarica eccessiva riduce la vita utile della batteria.
- Caricare la batteria a una temperatura ambiente compresa tra 10 °C e 40 °C.
- Attendere il raffreddamento della batteria prima di caricarla.
- Caricare la batteria qualora non venga utilizzata per un lungo periodo (superiore a sei mesi).
- Per una durata ottimale, la batteria deve essere completamente caricata dopo l'uso.

### CONSERVARE QUESTE ISTRUZIONI.

(Fare riferimento all'ultima parte del presente manuale di istruzioni per osservare tutte le illustrazioni.)

### NOMENCLATURA DELLE PARTI (Fig. 1)

- |  |  |                  |
|--|--|------------------|
| 1. Pulsante di accensione                    | 3. Cavo di alimentazione (all'interno della tasca del vano batteria) | 4. Vano batteria |
| 2. Tasca del vano batteria (lato posteriore) |  |                  |

## CARATTERISTICHE TECNICHE

Modello	CV100D	DCV200		
Punti di regolazione della temperatura	3			
Materiale	Rivestimento e Fodera: 100% nylon Fianco: 90% poliestere 10% spandex Circonferenza del foro per il braccio: 100% poliestere imbottitura: 100% poliestere			
Porta di alimentazione USB	–	5 V CC, 2,1 A		
Tempo di funzionamento (h)	Con batteria BL1013	Con batteria BL1450	Con batteria BL1850	
	Basso	CIRCA 4,5	CIRCA 18	CIRCA 28
	Medio	CIRCA 2,5	CIRCA 10	CIRCA 16
	Alto	CIRCA 1,5	CIRCA 5,5	CIRCA 8
Tensione nominale (V)	10,8	14,4	18	
Batteria	BL1013	BL1415, BL1415N, BL1430, BL1430B, BL1440, BL1450, BL1460B	BL1815, BL1815N, BL1820, BL1820B, BL1830, BL1830B, BL1840, BL1840B, BL1850, BL1850B, BL1860B	

- Le caratteristiche tecniche riportate di seguito sono soggette a modifiche senza preavviso in virtù del nostro programma continuo di ricerca e sviluppo.
- Le caratteristiche tecniche e le batterie possono differire da paese a paese.
- Il tempo di funzionamento può variare in base al tipo di batteria e alle condizioni di utilizzo.

## DESCRIZIONE FUNZIONALE

### Azionamento dell'interruttore

Per accendere il gilet, tenere premuto il pulsante di accensione (circa 1,5 secondi). Per spegnere, tenere premuto nuovamente il pulsante di accensione.

### Regolazione della temperatura

Sono disponibili tre impostazioni di temperatura (alta, media, bassa).

Tre luci a LED indicano l'impostazione della temperatura su "alta", due luci a LED su "media" e una luce a LED su "bassa".

All'accensione del gilet, la temperatura è impostata su "alta". Ogni pressione del pulsante di accensione modifica la temperatura del gilet in modo ciclico.

## MONTAGGIO

### ⚠ ATTENZIONE:

- **Tenere saldamente sia il vano batteria sia la batteria durante l'inserimento o la rimozione della batteria stessa.** In caso contrario, il vano batteria e la batteria potrebbero scivolare dalle mani, con conseguenti danni al vano batteria, alla batteria e alla persona.

### Inserimento o rimozione della batteria nel vano batteria (Fig. 2)

#### Per CV100D

Per installare la batteria (5), tenerla in modo tale che la sua forma anteriore si adatti a quella dell'apertura del

vano batteria e che scivoli in posizione. Inserirla a fondo fino a bloccarla in posizione con uno scatto.

Inserire sempre a fondo la batteria fino a bloccarla in posizione con uno scatto. In caso contrario la batteria può fuoriuscire accidentalmente dal vano batteria e provocare lesioni all'operatore o a eventuali osservatori.

Non forzare l'inserimento della batteria. Se la batteria non scorre agevolmente, significa che la manovra di inserimento non è corretta.

Per rimuovere la batteria, estrarla dal vano batteria premendo i pulsanti (6) su entrambi i lati della batteria.

#### Per DCV200

Per inserire la batteria (7), allineare la linguetta sulla batteria con la scanalatura nel vano batteria e farla scorrere in posizione. Inserirla a fondo fino a bloccarla in posizione con uno scatto. Se è visibile l'indicatore rosso (8) sul lato superiore del pulsante, significa che la batteria non è completamente inserita.

Inserire sempre a fondo la batteria, fino alla scomparsa dell'indicatore rosso. In caso contrario la batteria può fuoriuscire accidentalmente dal vano batteria e provocare lesioni all'operatore o a eventuali osservatori.

Non forzare l'inserimento della batteria. Se la batteria non scorre agevolmente, significa che la manovra di inserimento non è corretta.

Per rimuovere la batteria è sufficiente estrarla dal vano batteria facendo scorrere il pulsante (9) sulla parte anteriore della batteria.

## Indicazione della capacità residua della batteria

(Solo per batterie il cui codice modello termina con "B").  
(Fig. 3)

Premere il pulsante di controllo (11) sulla batteria per visualizzare la capacità residua della batteria. Le spie luminose (10) si illuminano per qualche secondo.

Spie luminose			Capacità residua
Accesa	Spenta	Lampeggiante	
■	□	◐	
■ ■ ■ ■			Dal 75% al 100%
■ ■ ■ □			Dal 50% al 75%
■ ■ □ □			Dal 25% al 50%
■ □ □ □			Dal 0% al 25%
◐ □ □ □			Caricare la batteria.
■ ■ □ □ □ □ ■ ■	↑ ↓		Probabile malfunzionamento della batteria.

015658

### NOTA:

- Il valore indicato potrebbe variare leggermente dalla capacità effettiva in base alle condizioni di utilizzo e alla temperatura ambientale.

## Fissaggio del vano batteria al gilet termico

### Per CV100D (Fig. 4)

Collegare il vano batteria al cavo di alimentazione del gilet. Inserire il vano batteria nella tasca del vano batteria.

### Per DCV200 (Fig. 5)

È possibile agganciare il vano batteria alla cintura. Far passare il cavo di alimentazione del gilet nel foro all'interno della tasca del vano batteria, quindi collegare il vano batteria e il cavo di alimentazione del gilet. Appendere quindi il vano batteria alla cintura.

## Collegamento di un dispositivo USB (solo per DCV200) (Fig. 6)

### ⚠ ATTENZIONE:

- Collegare alla porta di alimentazione USB esclusivamente dispositivi compatibili con l'alimentatore 5 V CC, 2,1 A. In caso contrario, potrebbero verificarsi problemi di funzionamento del vano batteria.

Il vano batteria (con la batteria) può funzionare come alimentazione esterna per il dispositivo USB. Collegare il cavo USB (non in dotazione) alla porta di alimentazione del vano batteria. Successivamente, collegare l'altra estremità del cavo al dispositivo. Per una maggiore

comodità, il cavo USB può essere inserito all'interno del gilet mediante il foro della tasca e il supporto del cavo.

### NOTA:

- Prima di collegare il dispositivo USB al caricabatterie, eseguire sempre il backup dei dati del dispositivo USB. In caso contrario, i dati potrebbero perdersi per diverse ragioni.
- Il caricabatterie potrebbe non essere in grado di fornire alimentazione ad alcuni dispositivi USB.
- Attendere 10 secondi prima di ricaricare un altro dispositivo.
- Quando non è in uso o dopo il caricamento, rimuovere il cavo USB e chiudere il coperchio.

## MANUTENZIONE

### ⚠ ATTENZIONE:

Prima di effettuare controlli e operazioni di manutenzione, verificare sempre di aver spento il gilet e di aver rimosso la batteria.

Se il gilet non si accende o se si verifica un problema di funzionamento con una batteria completamente carica, pulire i terminali del vano batteria e della batteria stessa. Se il gilet continua a non funzionare correttamente, interromperne l'uso e contattare il nostro centro assistenza autorizzato.

## ACCESSORI OPZIONALI

### ⚠ ATTENZIONE:

Gli accessori riportati di seguito sono quelli consigliati per l'uso con l'utensile Makita descritto in questo manuale. L'uso di qualsiasi altro accessorio potrebbe provocare danni alle persone. Utilizzare gli accessori esclusivamente per l'uso dichiarato.

Per l'assistenza e per ulteriori informazioni sugli accessori, rivolgersi al centro assistenza Makita di zona.

- Batteria e caricabatterie originali Makita

**NOTA:** Alcuni degli accessori elencati potrebbero essere inclusi nella confezione come accessori standard. Gli accessori standard possono differire da paese a paese.

## NEDERLANDS (Originele instructies)

### SYMBOLEN

	..... Lees de instructies.
	..... Niet voor gebruik door zeer jonge kinderen (0 tot 3 jaar).
	..... Geen spelden in prikken.
	..... Niet laten stomen.
	..... Niet bleken.
	..... Niet strijken.
	..... Niet in de droger.
	..... Alleen met de hand wassen.
	..... Hangend laten drogen.
	..... Niet uitwringen of ineendraaien.
	..... Alleen voor EU-landen Geef elektrisch gereedschap en accu's niet met het huisvuil mee! Volgens de Europese richtlijn inzake oude elektrische en elektronische apparaten, en inzake batterijen en accu's en oude batterijen en accu's, en de toepassing daarvan binnen de nationale wetgeving, dienen elektrisch gereedschap, accu's en batterijen die het einde van hun levensduur hebben bereikt, gescheiden te worden ingezameld en te worden afgevoerd naar een recyclebedrijf dat voldoet aan de geldende milieu-eisen.

Cd  
Ni-MH  
Li-ion

- Vouw het product niet scherp door er voorwerpen op te plaatsen tijdens opslag.
- Dit product mag niet worden gebruikt door personen die gevoelloos zijn voor warmte, en door andere zeer kwetsbare personen die niet is staat zijn te reageren bij oververhitting.
- Kinderen jonger dan drie jaar mogen dit product niet gebruiken vanwege hun onvermogen om te reageren op oververhitting.
- Het product mag niet worden gebruikt door jonge kinderen ouder dan drie jaar, behalve indien de bedieningselementen vooraf zijn ingesteld door een van de ouders of voogden, of behalve het kind afdoende instructies heeft gehad over het veilig gebruiken van de bedieningselementen.
- De schakelaar of het bedieningsorgaan mag niet nat worden tijdens het wassen, en tijdens het drogen moet het snoer zo worden geplaatst dat geen water in de schakelaar of het bedieningsorgaan kan stromen.

### VEILIGHEIDSINSTRUCTIES

**Belangrijke instructies.**  
**Bewaar voor toekomstig gebruik.**

#### Belangrijke veiligheidsinstructies

- Voor de Europese markt: Dit product kan worden gebruikt door kinderen van 8 jaar en ouder en door personen met een verminderd lichamelijk, zintuiglijk of geestelijk vermogen, of gebrek aan kennis en ervaring mits zij onder

- toezicht staan of instructies hebben gehad over het veilig gebruiken van het product en de gevaren ervan kennen. Kinderen mogen niet spelen met het product. Reinigen en onderhoud door de gebruiker mag niet worden uitgevoerd door kinderen zonder toezicht.
- Niet voor de Europese markt: Dit gereedschap is niet bedoeld voor gebruik door personen (waaronder kinderen) met een verminderd lichamelijk, zintuiglijk of geestelijk vermogen, of gebrek aan kennis en ervaring, behalve indien zij instructies hebben gehad of onder toezicht staan van een persoon die verantwoordelijk is voor hun veiligheid. Kinderen dienen onder toezicht te staan om ervoor te zorgen dat zij niet met het gereedschap spelen.

#### **WAARSCHUWING:**

Lees alle veiligheidswaarschuwingen en alle instructies. Het niet volgen van de waarschuwingen en instructies kan leiden tot elektrische schokken, brand en/of ernstig letsel.

#### **Gebruiksdoeleinden**

De verwarmde bodywarmer is bedoeld om het lichaam op te warmen in een koude omgeving.

#### **Algemene veiligheidswaarschuwingen**

- Kinderen, gehandicapte personen en iedereen die gevoelig is voor warmte, bijvoorbeeld een persoon met een slechte bloedsomloop, mogen de bodywarmer niet gebruiken.
- Gebruik de bodywarmer voor niets anders dan zijn gebruiksdoeleinden.
- Gebruik de bodywarmer nooit wanneer deze nat is.
- Draag de bodywarmer niet op een blote huid.
- Als u iets ongebruikelijks opmerkt, schakelt u de bodywarmer onmiddellijk uit en verwijdert u de accuhouder.
- Zorg ervoor dat het stroom snoer niet bekneld raakt. Een beschadigd snoer kan een elektrische schok veroorzaken.

- Als een abnormaliteit wordt opgemerkt, neemt u contact op met uw plaatselijk servicecentrum voor reparatie.
- Gebruik geen spelden en dergelijke. De elektrische draden binnenin kunnen worden beschadigd.
- Bewaar de onderhoudslabels en het naamplaatje. Als deze onleesbaar worden of verloren zijn gegaan, neemt u contact op met uw plaatselijk servicecentrum voor vervanging.
- Kies een geschikte temperatuurinstelling aan de hand van de gebruiksomgeving voor continu gebruik.
- De accu en stekkers mogen niet nat worden tijdens wassen en drogen.
- Het product mag niet worden gebruikt door jonge kinderen, behalve indien de bedieningselementen vooraf zijn ingesteld door een van de ouders of voogden, of behalve het kind afdoende instructies heeft gehad over het veilig gebruiken van de bedieningselementen.

**WAARSCHUWING:** Om de mogelijkheid van een hitteberoerte te voorkomen, koppelt u de kleding los wanneer u naar een omgeving met een aanzienlijk hogere temperatuur gaat.

**LET OP:** Let goed op het merkteken  aan de binnenkant van de kleding. Prik geen spelden door de stof vanaf de binnen- of buitenkant.

#### **Wassen**

- Volg bij het wassen van de bodywarmer de instructies op het waarschuwingsetiket in de bodywarmer.
- Alvorens de bodywarmer te reinigen, verwijdert u de accuhouder en de accu, en plaatst u het stroom snoer in de accuhouderzak en sluit u de klep.

#### **Veiligheid op de werkplek**

- Houd uw werkplek schoon en zorg voor goede verlichting. Een rommelige of donkere werkplek verhoogt de kans op ongevallen.

#### **Elektrische veiligheid**

- Stel de bodywarmer niet bloot aan regen of natte omstandigheden. Als water binnendringt in de bodywarmer, kan de kans op een elektrische schok toenemen.
- Behandel het snoer voorzichtig. Gebruik het snoer nooit om de bodywarmer aan te dragen, eraan te trekken, of de stekker ervan los te koppelen. Houd het snoer uit de buurt van hitte, olie en scherpe randen.
- Sluit de voeding niet aan op de USB-poort. Als u dat toch doet, bestaat de kans op brand. De USB-poort is alleen bedoeld voor het opladen van een laagspanningsapparaat. Plaats altijd de afdekking terug op de USB-poort wanneer geen laagspanningsapparaat wordt opgeladen.
- Steek geen spijker, draad, enz. in de USB-voedingspoort. Als u dat toch doet, kan kortsluiting leiden tot rookontwikkeling en brand.

#### **Persoonlijke veiligheid**

- Let altijd goed op, kijk naar wat u aan het doen bent, en gebruik uw gezond verstand tijdens het gebruik van de bodywarmer. Gebruik de bodywarmer niet wanneer u moe bent, of onder invloed staat van drugs, alcohol of

medicijnen. Een ogenblik van onoplettendheid kan tijdens het gebruik van de bodywarmer leiden tot ernstig persoonlijk letsel.

## Gebruik en verzorging van de bodywarmer

- Gebruik de bodywarmer niet als deze niet kan worden in- en uitgeschakeld met de aan-uitschakelaar. Iedere bodywarmer die niet met de schakelaar kan worden bediend is gevaarlijk en moet eerst worden gerepareerd.
- Onderhoud de bodywarmer. Controleer op kapotte onderdelen en elke andere situatie die van invloed kan zijn op de werking van de bodywarmer. Als de bodywarmer beschadigd is, laat u hem eerst repareren voordat u hem gebruikt.
- Gebruik de bodywarmer overeenkomstig deze instructies, rekening houdend met de werkomstandigheden en de werkzaamheden die uitgevoerd gaan worden. Het gebruik van de bodywarmer voor andere werkzaamheden dan waarvoor hij is bedoeld, kan leiden tot gevaarlijke situaties.
- Als de zekering is doorgebrandt, laat u de bodywarmer repareren door ons erkende servicecentrum.
- Wanneer het product niet in gebruik is, bergt u het als volgt op:
  - Laat het afkoelen voordat u het opvouwt.
  - Vouw het product niet scherp door er voorwerpen op te plaatsen.
- Onderzoek het product veelvuldig op tekenen van slijtage of beschadiging. Als er dergelijke tekenen zijn of als het product verkeerd is gebruikt, brengt u het terug naar de leverancier zonder verder te gebruiken.
- Dit product is niet bedoeld voor medisch gebruik in ziekenhuizen.

## Belangrijke veiligheidsinstructies voor een accu

- Laad alleen op met de acculader aanbevolen door de fabrikant. Een acculader die geschikt is voor een bepaald type accu, kan brandgevaar opleveren indien gebruikt met een ander type accu.
- Gebruik de bodywarmer uitsluitend met de daarvoor bestemde accu. Als u een andere accu erin gebruikt, kan dit leiden tot persoonlijk letsel of brand.
- Alvorens de accu in gebruik te nemen, leest u eerst alle instructies en waarschuwingsopchriften op (1) de

acculader, (2) de accu en (3) het apparaat waarin de accu wordt aangebracht.

- Haal de accu niet uit elkaar.
- Als de gebruikstijd aanzienlijk korter is geworden, stopt u onmiddellijk met het gebruik. Anders kan dit leiden tot kans op oververhitting, mogelijke brandwonden en zelfs een explosie.
- Onder zware gebruiksomstandigheden kan vloeistof uit de accu komen. Voorkom aanraking. Als de elektrolyt in uw ogen komt, wast u deze uit met schoon water en raadpleegt u onmiddellijk een arts. Dit kan leiden tot verlies van gezichtsvermogen.
- Sluit de accu niet kort:
  1. Raak de accupolen niet aan met enig geleidend materiaal.
  2. Bewaar de accu niet op een plaats waar deze in aanraking kan komen met andere metalen voorwerpen, zoals spijkers, munten, enz.
  3. Stel de accu niet bloot aan water of regen.Kortsluiting van de accu kan leiden tot een hoge stroomsterkte, oververhitting, mogelijke brandwonden en zelfs een defect.
- Bewaar de bodywarmer, accuhouder en accu niet op plaatsen waar de temperatuur kan oplopen tot 50 °C of hoger.
- Werp de accu niet in een vuur, zelfs niet als deze al ernstig beschadigd of helemaal versleten is. De accu kan in een vuur exploderen.
- Wees voorzichtig dat u de accu niet laat vallen of ergens tegenaan stoot.
- Gebruik nooit een beschadigde accu.
- Houd u aan de plaatselijke regelgeving aangaande het weggooien van de accu.

## Tips voor een lange levensduur van de accu

- Laad nooit een volledig opgeladen accu op. Te lang opladen verkort de levensduur van de accu.
- Laad de accu op bij een omgevingstemperatuur van 10 °C tot 40 °C.
- Laat een warme accu eerst afkoelen voordat u deze oplaadt.
- Als de accu gedurende een lange tijd (meer dan zes maanden) niet gebruikt, laadt u deze eerst op alvorens deze te gebruiken.
- Voor een optimale levensduur, moet de accu na gebruik volledig worden opgeladen.

## BEWAAR DEZE INSTRUCTIES.

(Zie het laatste deel van deze gebruiksaanwijzing voor alle afbeeldingen.)

### NAMEN VAN ONDERDELEN (zie afb. 1)

- |                               |  |               |
|-------------------------------|--|---------------|
| 1. Aan-uitschakelaar          | 3. Stroomsnoer (binnenin de accuhouderzak) | 4. Accuhouder |
| 2. Accuhouderzak (achterkant) |  |               |



## TECHNISCHE GEGEVENS

Model	CV100D	DCV200	
Temperatuurinstelniveaus	3		
Materiaal	Omhulsel en voering: 100% nylon Zijkant: 90% polyester 10% spandex Omtrek armopening: 100% polyester Vulling: 100% polyester		
USB-voedingspoort	–	5 V gelijkstroom, 2,1 A	
Bedrijfstijd (uur)	Met accu BL1013	Met accu BL1450	Met accu BL1850
	Laag	Ong. 4,5	Ong. 18
	Normaal	Ong. 2,5	Ong. 10
	Hoog	Ong. 1,5	Ong. 5,5
Nominale spanning (V)	10,8	14,4	18
Accu	BL1013	BL 1415, BL1415N, BL1430, BL1430B, BL 1440, BL1450, BL1460B	BL1815, BL1815N, BL1820, BL1820B, BL1830, BL1830B, BL1840, BL1840B, BL1850, BL1850B, BL1860B

- Als gevolg van ons doorlopende onderzoeks- en ontwikkelingsprogramma, zijn de technische gegevens van dit gereedschap onderhevig aan veranderingen zonder voorafgaande kennisgeving.
- Specificaties en accu's kunnen van land tot land verschillen.
- De bedrijfstijd kan variëren afhankelijk van het type accu en de gebruiksomstandigheden.

## BESCHRIJVING VAN DE FUNCTIES

### Werking van de aan-uitschakelaar

Om de bodywarmer in te schakelen, houdt u de aan-uitschakelaar ingedrukt (ongeveer 1,5 seconden). Om hem uit te schakelen, houdt u de aan-uitschakelaar nogmaals ingedrukt.

### De temperatuur instellen

Er zijn drie temperatuurinstellingen (hoog, normaal en laag).

Als drie LED-lampjes branden is de temperatuur ingesteld op "hoog", bij twee LED-lampjes op "normaal", en bij één LED-lampje op "laag".

Wanneer u de bodywarmer inschakelt, is de temperatuur ingesteld op "hoog". Elke keer wanneer u op de aan-uitschakelaar drukt, doorloopt de bodywarmer de temperatuurinstellingen.

## DE ONDERDELEN MONTEREN

### ⚠ LET OP:

- **Houd de accuhouder en de accu stevig vast tijdens het aanbrengen of verwijderen van de accu.** Als u de accuhouder en de accu niet stevig vasthoudt, kunnen de accuhouder en de accu uit uw handen glippen en beschadigd raken, of kan persoonlijk letsel worden veroorzaakt.

## De accu in de accuhouder aanbrengen en eruit verwijderen (zie afb. 2)

### voor CV100D

Om de accu (5) aan te brengen, houdt u de accu zodanig vast dat de vorm aan de voorkant van de accu past in de accuhouderopening, en schuift u de accu op zijn plaats. Steek de accu zo ver mogelijk erin tot u een klinkgeluid hoort.

Steek de accu altijd zo ver mogelijk in het gereedschap totdat deze met een klik wordt vergrendeld. Als u dit niet doet, kan de accu per ongeluk uit de accuhouder vallen en u of anderen in uw omgeving verwonden.

Breng de accu niet met kracht aan. Als de accu niet gemakkelijk erin kan worden geschoven, wordt deze niet goed aangebracht.

Om de accu te verwijderen, drukt u de knoppen (6) aan beide zijanten van de accu in en trekt u tegelijkertijd de accu uit de accuhouder.

### voor DCV200

Om de accu (7) aan te brengen, lijnt u de lip op de accu uit met de groef in de accuhouder en duwt u de accu op zijn plaats. Steek de accu zo ver mogelijk erin tot u een klinkgeluid hoort. Als u het rode deel (8) aan de bovenkant van de knop kunt zien, is de accu niet volledig vergrendeld.

Breng de accu altijd helemaal aan totdat het rode deel niet meer zichtbaar is. Als u dit niet doet, kan de accu per ongeluk uit de accuhouder vallen en u of anderen in uw omgeving verwonden.

Breng de accu niet met kracht aan. Als de accu niet gemakkelijk erin kan worden geschoven, wordt deze niet goed aangebracht.

Om de accu te verwijderen verschuift u de knop (9) aan de voorkant van de accu en schuift u tegelijkertijd de accu van de accuhouder af.

## Aanduiding van de resterende acculading

(Alleen voor accu's met een "B" aan het einde van het modelnummer.) (zie afb. 3)

Druk op de testknop (11) op de accu om de resterende accucapaciteit af te lezen. De indicatorlampjes (10) branden gedurende enkele seconden.

Indicatorlampjes			Resterende acculading
Brandt	Uit	Knippert	
■	□	▧	75% tot 100%
■	■	■	50% tot 75%
■	□	□	25% tot 50%
■	□	□	0% tot 25%
▧	□	□	Laad de accu op.
■	■	□	Er kan een storing in de accu zijn opgetreden.
□	□	■	

015658

### OPMERKING:

- Afhankelijk van de gebruiksomstandigheden en de omgevingstemperatuur, is het mogelijk dat de aangegeven acculading verschilt van de werkelijke acculading.

## De accuhouder aansluiten op de verwarmde bodywarmer

### voor CV100D (zie afb. 4)

Sluit de accuhouder aan op het stroomsnoer van de bodywarmer. Plaats de accuhouder met accu in de accuhouderzak.

### voor DCV200 (zie afb. 5)

U kunt de accuhouder met de accu aan uw riem hangen. Steek eerst de stekker van het stroomsnoer van de bodywarmer door het gat binnenin de accuhouderzak, en sluit daarna de accuhouder en het stroomsnoer van de bodywarmer op elkaar aan. Vervolgens hangt u de accuhouder met accu aan uw riem.

## Een USB-apparaat aansluiten (alleen voor DCV200) (zie afb. 6)

### ⚠ LET OP:

- Sluit uitsluitend apparaten aan die compatibel zijn met een voedingsbron van 5 V gelijkspanning en 2,1 A op de USB-voedingspoort. Als u zich hier niet aan houdt, kan een storing optreden in de accuhouder.

De accuhouder (met de accu) kan worden gebruikt als een externe voeding voor een USB-apparaat. Sluit de

USB-kabel (niet bijgeleverd) aan op de voedingspoort van de accuhouder. En sluit daarna het andere uiteinde van de kabel aan op het apparaat. De USB-kabel kan gebruiksvriendelijk in de bodywarmer worden bewaard door gebruik te maken van het gat in de zak en de kabelhouder.

### OPMERKING:

- Alvorens u een USB-apparaat aansluit op de lader, maakt u altijd eerst een reservekopie van de gegevens op het USB-apparaat. Als u dat niet doet, kunnen uw gegevens per ongeluk verloren gaan.
- Mogelijk levert de voedingspoort geen stroom aan sommige USB-apparaten.
- Wacht 10 seconden voordat u direct een ander apparaat oplaadt.
- Als u de voedingspoort niet gebruikt en nadat het opladen klaar is, trekt u de USB-kabel eruit en sluit u de afdekking.

## ONDERHOUD

### ⚠ LET OP:

Zorg er altijd voor dat de bodywarmer is uitgeschakeld en de accu is verwijderd, voordat u een inspectie of onderhoud uitvoert.

Als de bodywarmer niet kan worden ingeschakeld of een defect wordt vastgesteld aan een volledig opgeladen accu, reinigt u de aansluitingen van de accuhouder en de accu. Als de bodywarmer nog steeds niet goed werkt, stopt u met het gebruik van de bodywarmer en neemt u contact op met ons erkende servicecentrum.

## VERKRIJGBARE ACCESSOIRES

### ⚠ LET OP:

Deze accessoires of hulpstukken worden aanbevolen voor gebruik met het Makita-gereedschap dat in deze gebruiksaanwijzing wordt beschreven. Het gebruik van andere accessoires of hulpstukken kan gevaar voor persoonlijk letsel opleveren. Gebruik de accessoires of hulpstukken uitsluitend voor de aangegeven gebruiksdoeleinden.











Mocht u meer informatie willen hebben over deze accessoires, dan kunt u contact opnemen met uw plaatselijke Makita-servicecentrum.

- Originele Makita-accu en -lader

**OPMERKING:** Sommige items op de lijst kunnen zijn inbegrepen in de verpakking als standaard toebehoren. Zij kunnen van land tot land verschillen.

## ESPAÑOL (Instrucciones originales)

### SÍMBOLOS

-  ..... Lea las instrucciones.
-  ..... No lo deben utilizar niños de muy corta edad (0-3 años).
-  ..... No inserte alfileres.
-  ..... No se debe limpiar en seco.
-  ..... No use lejía.
-  ..... No se debe planchar.
-  ..... No se debe secar en una secadora.
-  ..... Lavar a mano solamente.
-  ..... Cuélguelo para que se seque.
-  ..... No lo exprima ni lo retuerza.
-  ..... Sólo para países de la Unión Europea  
¡No deseche el aparato eléctrico o la batería junto con los residuos domésticos!  
De conformidad con la Directiva Europea sobre residuos de aparatos eléctricos y electrónicos, y sobre baterías y acumuladores y el desecho de baterías y acumuladores y su aplicación de acuerdo con la legislación nacional, la herramienta eléctrica y las baterías y paquetes de baterías cuya vida útil haya llegado a su fin se deberán recoger por separado y trasladar a una planta de reciclaje que cumpla con las exigencias ecológicas.
- Cd  
Ni-MH  
Li-ion

- No arrugue el aparato colocando objetos sobre él durante el almacenamiento.
- Este aparato no debe ser usado por personas con insensibilidad al calor y otras personas muy vulnerables que no pueden reaccionar ante un exceso de calor.
- Los niños menores de tres años no deben usar este aparato por su incapacidad de reacción ante un exceso de calor.
- Este aparato no debe ser utilizado por niños pequeños de más de tres años a menos que un progenitor o un tutor haya ajustado previamente los controles, o a menos que el niño haya recibido una formación adecuada sobre el uso seguro de los controles.
- No se debe permitir que el interruptor o la unidad de control se moje durante el lavado y, durante el secado, el cable se debe colocar de forma que no entre agua en el interruptor o el control.

#### Instrucciones importantes de seguridad

- Para el mercado europeo: Este aparato lo pueden usar niños a partir de 8 años y personas con capacidades físicas, sensoriales o mentales reducidas o con falta de experiencia y conocimientos si han recibido la supervisión o instrucciones sobre el uso del aparato de forma segura y comprenden los peligros

### INSTRUCCIONES DE SEGURIDAD

**Instrucciones importantes.  
Guárdelas para uso futuro.**

existentes. Los niños no deben jugar con el aparato. La limpieza y el mantenimiento del usuario no deben ser realizados por niños sin supervisión.

- Para mercados diferentes del europeo: Este aparato no se ha diseñado para ser utilizado por personas (incluyendo niños) con capacidades mentales, sensoriales o físicas reducidas o con falta de experiencia y conocimientos, a menos que esas personas estén supervisadas o hayan recibido instrucciones de uso del aparato de una persona responsable de su seguridad. Se debe supervisar a los niños para asegurarse de que no juegan con el aparato.

#### **ADVERTENCIA:**

Lea todas las advertencias de seguridad y todas las instrucciones. La no observancia de las advertencias y las instrucciones puede provocar descargas eléctricas, incendios y/o lesiones graves.

#### **Uso previsto**

El chaleco electrotérmico se ha diseñado para calentar el cuerpo en entornos fríos.

#### **Advertencias generales de seguridad**

- Los niños, las personas discapacitadas o cualquiera que sea poco sensible al calor, por ejemplo una persona con mala circulación sanguínea, deberán abstenerse de usar el chaleco.
- No use el chaleco con una finalidad diferente de la prevista.
- Nunca utilice el chaleco cuando el interior esté mojado.
- No lleve el chaleco sobre la piel desnuda.
- Si nota algo inusual, apague el chaleco y retire el soporte de la batería inmediatamente.
- No deje que el cable de alimentación quede comprimido. Los daños en el cable pueden provocar una descarga eléctrica.
- Si se detecta una anomalía, póngase en contacto con su centro de servicio local para que la reparen.
- No use afileros u objetos similares. El cableado eléctrico interior se puede dañar.
- Conserve las etiquetas y la placa de características. Si quedan ilegibles o se han perdido, póngase en

contacto con su centro de servicio local para que lo solucionen.

- Elija el ajuste de temperatura adecuado de acuerdo con el entorno de uso para una utilización continua.
- El cartucho de la batería, la batería y los conectores no se deben mojar durante el lavado y el secado.
- El aparato no debe ser usado por niños pequeños, a menos que los controles hayan sido ajustados previamente por el progenitor o el tutor legal, o a menos que el niño haya recibido instrucciones adecuadas sobre cómo usar los controles con seguridad.

**ADVERTENCIA:** Para evitar la posibilidad de un golpe de calor, desconecte la prenda de ropa cuando pase a un entorno con una temperatura significativamente superior.

**PRESTE ATENCIÓN:** Compruebe minuciosamente la marca  de la parte interna de la prenda. No inserte agujas en la prenda de piezas externas o internas.

#### **Lavado**

- Cuando lave el chaleco, siga las instrucciones de la etiqueta de precaución del chaleco.
- Antes de limpiar el chaleco, retire el soporte de la batería y el cartucho de la batería y, a continuación, coloque el cable de alimentación en el bolsillo portabatería y cierre la cubierta.

#### **Seguridad del área de trabajo**

- Mantenga el área de trabajo limpia y bien iluminada. Las áreas oscuras o desordenadas favorecen los accidentes.

#### **Seguridad en materia de electricidad**

- No exponga el chaleco a la lluvia o a la humedad. Si entra agua en el chaleco, aumenta el riesgo de sufrir una descarga eléctrica.
- No maltrate el cable. Nunca utilice el cable para transportar el chaleco, tirar de él o desenchufarlo. Mantenga el cable alejado del calor, aceite y bordes cortantes.
- No conecte la fuente de alimentación a un puerto USB. De lo contrario existe un riesgo de incendio. El puerto USB se ha diseñado para cargar solamente un dispositivo de baja tensión. Coloque siempre la cubierta en el puerto USB cuando no esté cargando un dispositivo de baja tensión.
- No inserte un clavo, un cable, etc. en el puerto de la fuente de alimentación USB. De lo contrario un cortocircuito puede provocar humo y fuego.

#### **Seguridad personal**

- Esté atento, preste atención a lo que está haciendo y utilice su sentido común al usar el chaleco. No utilice el chaleco cuando esté cansado o bajo la influencia de drogas, alcohol o medicamentos. Un momento de distracción mientras usa el chaleco puede dar como resultado daños corporales graves.

#### **Utilización y cuidados del chaleco**

- No utilice el chaleco si el interruptor no lo enciende y apaga. Todo chaleco que no pueda controlarse con el interruptor es peligroso y debe repararse.

- Realice el mantenimiento del chaleco. Compruebe si hay piezas rotas y cualquier otro estado que pueda afectar al funcionamiento del chaleco. Si estuviera dañado, repare el chaleco antes de utilizarlo.
- Utilice el chaleco de acuerdo con estas instrucciones, teniendo en cuenta las condiciones de trabajo y el trabajo que se debe realizar. Si utiliza el chaleco para realizar operaciones distintas de las previstas, puede presentarse una situación peligrosa.
- Si el eslabón fusible se ha roto, devuelva el chaleco a nuestro centro de servicio autorizado para su reparación.
- Cuando no la utilice, guárdela de la siguiente manera:
  - Deje que se enfríe antes de plegarlo.
  - No arrugue el aparato colocando elementos encima.
- Examine el aparato con frecuencia en busca de signos de desgaste o daños. Si existen esos signos o si se ha realizado un mal uso del aparato, devuélvalo al proveedor y no lo utilice más.
- Este aparato no se ha diseñado para uso médico en hospitales.

### Instrucciones de seguridad importantes para el cartucho de la batería

- Recárguelo solamente con el cargador especificado por el fabricante. Un cargador que es adecuado para un tipo de batería puede crear un riesgo de incendio cuando se usa con otra batería.
- Utilice el chaleco solamente con los paquetes de batería designados específicamente. El uso de cualquier otra batería puede crear un riesgo de lesiones e incendio.
- Antes de utilizar el cartucho de la batería, lea todas las instrucciones y referencias de precaución que se encuentran en (1) el cargador de la batería, (2) la batería y (3) el producto en el que se utiliza la batería.
- No desmonte el cartucho de la batería.
- Si el tiempo de funcionamiento es excesivamente corto, deje de utilizar la herramienta de inmediato. De lo contrario, existe el riesgo de sobrecalentamiento, quemaduras e incluso explosión.
- Si no se utiliza correctamente, la batería puede expulsar líquido; evite cualquier contacto con dicho

- líquido. Si se produce contacto ocular con electrolito, enjuáguese los ojos con agua limpia y acuda de urgencia al médico. Corre el riesgo de perder la visión.
- No cortocircuite el cartucho de la batería:
    1. No toque los terminales con un material conductor.
    2. Evite guardar el cartucho de la batería en un recipiente con otros objetos metálicos, como clavos, monedas, etc.
    3. No exponga el cartucho de la batería al agua o a la lluvia.

Un cortocircuito puede provocar un elevado flujo de corriente, sobrecalentamiento, quemaduras o incluso una avería.

- No almacene el chaleco, el soporte de la batería ni el cartucho de la batería en lugares donde la temperatura supere los 50°C (122°F).
- No queme el cartucho de la batería aunque esté gravemente dañado o completamente gastado. El cartucho de la batería puede explotar si entra en contacto con fuego.
- Procure que la batería no sufra golpes ni caídas.
- No utilice una batería dañada.
- Respete las normas locales relativas al desecho de la batería.

### Consejos para conseguir una mayor duración de la batería

- No recargue nunca un cartucho de la batería completamente cargado.
- La sobrecarga acorta la vida útil de la batería.
- Cargue el cartucho de la batería a una temperatura ambiente que oscile entre 10°C y 40°C (50°F y 104°F).
- Antes de cargar un cartucho de la batería caliente, deje que se enfríe.
- Cargue el cartucho de la batería si no lo ha utilizado durante un período prolongado (más de seis meses).
- Para una vida útil óptima, el cartucho de la batería se debe cargar completamente tras su uso.

### GUARDE ESTAS INSTRUCCIONES.

(Consulte en la parte final de este manual de instrucciones todas las ilustraciones.)

#### DENOMINACIÓN DE LAS PIEZAS (Fig. 1)

- |  |   |                          |
|--|---|--------------------------|
| 1. Botón de encendido                      | 3. Cable de alimentación (dentro del bolsillo portabatería) | 4. Soporte de la batería |
| 2. Bolsillo portabatería (parte posterior) |   |                          |

## ESPECIFICACIONES

Modelo	CV100D	DCV200	
Etapas de ajuste de la temperatura	3		
Material	Tejido exterior y forro: 100% Nylon Lateral: 90% Poliéster 10% Spandex Circunferencia de sisa: 100% Poliéster Relleno: 100% Poliéster		
Puerto de la fuente de alimentación USB	–	5 V CC, 2,1 A	
Tiempo de funcionamiento (h)	Con la batería BL1013	Con la batería BL1450	Con la batería BL1850
	Baja	APROX. 4,5	APROX. 18
	Media	APROX. 2,5	APROX. 10
	Alta	APROX. 1,5	APROX. 5,5
Tensión nominal (V)	10,8	14,4	18
Cartucho de la batería	BL1013	BL1415, BL1415N, BL1430, BL1430B, BL1440, BL1450, BL1460B	BL1815, BL1815N, BL1820, BL1820B, BL1830, BL1830B, BL1840, BL1840B, BL1850, BL1850B, BL1860B

- Debido a nuestro programa continuo de investigación y desarrollo, las especificaciones aquí descritas están sujetas a cambios sin previo aviso.
- Las especificaciones y el cartucho de la batería pueden variar de un país a otro.
- El tiempo de funcionamiento puede diferir en función del tipo de batería y la condición de uso.

## DESCRIPCIÓN DEL FUNCIONAMIENTO

### Acción del interruptor

Para encender el chaleco, mantenga pulsado el botón de encendido (unos 1,5 segundos). Para apagarlo, vuelva a mantener pulsado el botón.

### Ajuste de la temperatura

Hay tres ajustes de temperatura (baja, media, alta). Los tres LED encendidos indican que la temperatura se ha ajustado en "alta", dos LED encendidos, "media" y un LED encendido, "baja".  
Cuando encienda el chaleco, la temperatura se ajustará en "alta". Cada pulsación del botón de encendido cambia el ajuste de temperatura del chaleco.

## MONTAJE

### ⚠ PRECAUCIÓN:

- **Sujete el soporte de la batería y el cartucho de la batería firmemente cuando instale o extraiga el cartucho de la batería.** Si no sujeta el soporte de la batería y el cartucho de la batería firmemente, pueden resbalar de sus manos y pueden producirse daños en el soporte de la batería o el cartucho de la batería y lesiones personales.

## Instalación o extracción del cartucho de la batería en el soporte de la batería (Fig. 2)

### para CV100D

Para instalar el cartucho de la batería (5), sujételo de manera que la forma de la parte frontal del cartucho de la batería encaje en la forma de la abertura del soporte de la batería y deslícelo hasta que encaje en su lugar. Insértelo completamente hasta que quede firmemente encajado con un clic.

Inserte siempre el cartucho de la batería hasta que quede completamente sujeto. De lo contrario, el cartucho puede desprenderse accidentalmente del soporte de la batería y causar lesiones al operario o a alguna persona que se encuentre cerca.

No presione excesivamente el cartucho de la batería para instalarlo. Si el cartucho no entra con suavidad, significa que no lo está instalando correctamente.

Para extraer el cartucho de la batería, quítelo del soporte de la batería al mismo tiempo que pulsa los botones (6) situados a ambos lados del cartucho.

### para DCV200

Para instalar el cartucho de la batería (7), alinee la lengüeta situada en el cartucho de la batería con la ranura del soporte de la batería e insértelo en su lugar. Insértelo completamente hasta que quede firmemente encajado con un clic. Si puede ver el indicador rojo (8) de la zona superior del botón, significa que el cartucho no está encajado completamente.

Instale siempre completamente el cartucho de la batería de forma que el indicador rojo quede oculto. De lo contrario, el cartucho puede desprenderse

accidentalmente del soporte de la batería y causar lesiones al operario o a alguna persona que se encuentre cerca.

No presione excesivamente el cartucho de la batería para instalarlo. Si el cartucho no entra con suavidad, significa que no lo está instalando correctamente. Para quitar el cartucho de la batería, mantenga pulsado el botón (9) de la parte frontal del cartucho y retírelo del soporte de la batería.

## Indicación de la capacidad restante de la batería

(Solo para cartuchos de la batería con "B" al final del número de modelo.) (Fig. 3)

Pulse el botón de comprobación (11) del cartucho de la batería para indicar la capacidad restante de la batería. Las luces indicadoras (10) se encienden durante unos segundos.

Luces indicadoras			Capacidad restante
Iluminada	Apagado	Parpadea	
■	□	◐	75% a 100%
■	■	■	50% a 75%
■	■	□	25% a 50%
■	□	□	0% a 25%
◐	□	□	Cargue la batería.
■	■	□	Es posible que la batería se haya averiado.
□	□	■	

015658

### NOTA:

- En función de las condiciones de uso y de la temperatura ambiente, la indicación puede diferir ligeramente de la capacidad real.

## Acoplamiento del soporte de la batería al chaleco electrotrémico

### para CV100D (Fig. 4)

Conecte el soporte de la batería y el cable de alimentación del chaleco. Coloque el soporte de la batería en el bolsillo portabatería.

### para DCV200 (Fig. 5)

Puede colgar el soporte de la batería en el cinturón. Pase primero el cable de alimentación del chaleco a través del orificio del interior del bolsillo portabatería y conecte el soporte de la batería y el cable de alimentación del chaleco. A continuación, cuelgue el soporte de la batería del cinturón.

## Conexión del dispositivo USB (Para DCV200 solo) (Fig. 6)

### ⚠ PRECAUCIÓN:

- Conecte al puerto de la fuente de alimentación USB solamente dispositivos que sean compatibles con una fuente de alimentación de 5 V CC, 2,1 A. De lo contrario se puede provocar una avería en el soporte de la batería.

El soporte de la batería (con la batería) puede funcionar como fuente de alimentación externa para un dispositivo USB. Conecte el cable USB (no se incluye) con el puerto de la fuente de alimentación del soporte de la batería. A continuación, conecte el otro extremo del cable con el dispositivo. El cable USB se puede colocar dentro del chaleco para su comodidad, utilizando el orificio del bolsillo y el soporte del cable.

### NOTA:

- Antes de conectar el dispositivo USB al cargador, realice siempre una copia de seguridad de los datos del dispositivo USB. De lo contrario, los datos se pueden perder irremediablemente.
- El cargador no puede proporcionar alimentación a algunos dispositivos USB.
- Espere 10 segundos antes de cargar otro dispositivo de manera consecutiva.
- Cuando no lo utilice, o bien después de una carga, retire el cable USB y cierre la cubierta.

## MANTENIMIENTO

### ⚠ PRECAUCIÓN:

Asegúrese de apagar siempre el chaleco y extraer el cartucho de la batería antes de intentar realizar cualquier trabajo de inspección o mantenimiento en él.

Si el chaleco no se enciende o si se detecta un defecto con un cartucho de la batería totalmente cargado, limpie los terminales del soporte de la batería y el cartucho de la batería. Si el chaleco no funciona correctamente, deje de utilizarlo y póngase en contacto con nuestro centro de servicio autorizado.

## ACCESORIOS OPCIONALES

### ⚠ PRECAUCIÓN:

Se recomienda el uso de estos accesorios o complementos con la herramienta Makita especificada en este manual. El uso de otros accesorios o complementos puede conllevar el riesgo de ocasionar daños corporales. Utilice los accesorios o complementos solamente para su fin establecido.











Si necesita cualquier ayuda para obtener más información relativa a estos accesorios, pregunte a su centro de servicio Makita local.

- Batería y cargador originales de Makita

**NOTA:** Algunos elementos de la lista se pueden incluir como accesorios estándar. Pueden ser diferentes de un país a otro.

## PORTUGUÊS (Instruções de origem)

### SÍMBOLOS

	..... Ler as instruções.
	..... Não deve ser utilizado por crianças muito novas (0-3 anos).
	..... Não introduzir alfinetes.
	..... Não lavar a seco.
	..... Não branquear com lixívia.
	..... Não engomar.
	..... Não secar na máquina.
	..... Lavar à mão apenas.
	..... Pendurar para secar.
	..... Não torcer.
	..... Apenas para países da UE Não deite equipamentos eléctricos ou a bateria no lixo doméstico! De acordo com as directivas europeias sobre ferramentas eléctricas e electrónicas usadas e baterias, acumuladores e baterias usadas e a sua aplicação em conformidade com as leis nacionais, as ferramentas eléctricas, as baterias e conjuntos usados devem ser recolhidos em separado e encaminhados para uma instalação de reciclagem dos materiais ecológicos.

Cd  
Ni-MH  
Li-ion

- Não amarrote o aparelho colocando itens sobre o mesmo durante o armazenamento.
- Este aparelho não pode ser utilizado por pessoas insensíveis ao calor e pessoas muito vulneráveis que não conseguem reagir a sobreaquecimento.
- As crianças com menos de três anos de idade não devem utilizar este aparelho devido à incapacidade de reagir a sobreaquecimento.
- O aparelho não deve ser utilizado por crianças com mais de três anos de idade a menos que os comandos tenham sido predefinidos por um progenitor ou guardião ou a criança tenha recebido formação adequada sobre como utilizar os comandos em segurança.
- O interruptor ou a unidade de controlo não podem ficar molhados durante a lavagem e durante a secagem o cabo tem de ser posicionado para garantir que a água não flui para o interruptor ou unidade de controlo.

### INSTRUÇÕES DE SEGURANÇA

**Instruções importantes. Reter para utilização futura.**

#### Instruções de segurança importantes

- Para o mercado europeu: Este aparelho pode ser utilizado por crianças a partir dos 8 anos de idade e pessoas com capacidades físicas, sensoriais ou mentais reduzidas ou falta de experiência e conhecimento desde que disponham de supervisão ou instrução



relativamente à utilização segura do aparelho e compreendam os perigos envolvidos. As crianças não devem brincar com o aparelho. A limpeza e a manutenção não devem ser efetuadas por crianças sem supervisão.

- Não se destina ao mercado europeu: Este aparelho não se destina à utilização por pessoas (incluindo crianças) com capacidades físicas, sensoriais ou mentais reduzidas ou falta de experiência e conhecimento, a menos que tenham sido supervisionadas ou formadas, relativamente à utilização do aparelho, por uma pessoa responsável pela sua segurança. As crianças devem ser supervisionadas para garantir que não brincam com o aparelho.

#### AVISO:

Leia todos os avisos de segurança e todas as instruções. O não cumprimento dos avisos e instruções pode resultar na ocorrência de choques elétricos, incêndios e/ou ferimentos graves.

#### Utilização prevista

O colete térmico destina-se a aquecer o corpo em ambientes frios.

#### Avisos de segurança geral

- As crianças, pessoas deficientes ou qualquer pessoa insensível ao calor, por exemplo, uma pessoa com má circulação sanguínea, deve evitar usar o colete.
- Não utilize o colete para outra finalidade que não a utilização pretendida.
- Nunca use o colete quando o interior está molhado.
- Não use o colete em tronco nu.
- Se sentir algo invulgar, desligue o colete e retire imediatamente o suporte da bateria.
- Não permita que o cabo de alimentação seja apertado. Um cabo danificado pode causar choques elétricos.
- Se for detetada alguma anomalia, contacte o centro de assistência local para reparações.
- Não utilize alfinetes ou algo semelhante. A cablagem no interior pode ser danificada.

- Mantenha as etiquetas de manutenção e a placa de características. Se ficarem ilegíveis ou se as perder, contacte o centro de assistência local para reparação.
- Escolha locais com temperaturas adequadas de acordo com o ambiente de utilização para uma utilização contínua.
- A bateria e os conectores não podem ficar molhados durante a lavagem e secagem.
- O aparelho não deve ser utilizado por crianças a menos que os comandos tenham sido pré-regulados por um progenitor ou guardião ou a menos que a criança tenha recebido formação adequada sobre como utilizar os comandos em segurança.

AVISO: De modo a evitar a possibilidade de enfarte, desligue o colete ao deslocar-se para um ambiente com uma temperatura substancialmente superior.

PRESTE ATENÇÃO: Verifique cuidadosamente na marcação  na parte interna da roupa. Não introduza pinos na roupa de peças externas ou internas.

#### Lavagem

- Ao lavar o colete, siga as instruções na etiqueta de aviso no colete.
- Antes de limpar o colete, retire o suporte da bateria e a bateria e, de seguida, coloque o cabo de alimentação no bolso do suporte da bateria e feche a tampa.

#### Segurança na área de trabalho

- Mantenha a área de trabalho limpa e bem iluminada. As áreas desorganizadas ou escuras aumentam o risco de acidente.

#### Segurança elétrica

- Não exponha o colete à chuva ou humidade. A entrada de água no colete pode aumentar o risco de choques elétricos.
- Não force o cabo de alimentação. Nunca utilize o cabo para transportar, puxar ou desligar o colete. Mantenha o cabo longe de fontes de calor, óleo ou pontas afiadas.
- Não ligue a fonte de alimentação à porta USB. Caso contrário, existe um risco de incêndio. A porta USB só se destina a carregar dispositivos de tensão inferior. Coloque sempre a tampa na porta USB quando não estiver a carregar um dispositivo de tensão inferior.
- Não introduza um prego, arame, etc, na porta da fonte de alimentação USB. Caso contrário, um curto-circuito pode causar fumo e incêndios.

#### Segurança pessoal

- Mantenha-se alerta, esteja atento ao que está a fazer e utilize o senso comum quando utilizar o colete. Não utilize o colete quando estiver cansado ou sob a influência de drogas, álcool ou medicamentos. Um momento de desatenção enquanto utiliza o colete pode resultar em ferimentos pessoais graves.

#### Utilização e cuidados com o colete

- Não utilize o colete se o interruptor não ligar e desligar. Qualquer colete que não possa ser controlado com o interruptor é perigoso e deve ser reparado.
- Faça a manutenção do colete. Inspeccione por avaria das peças e qualquer outra condição que possa afetar

- o funcionamento do colete. Se danificado, mande reparar o colete antes de utilizar.
- Utilize o colete de acordo com estas instruções, tendo em conta as condições de funcionamento e o trabalho a efetuar. A utilização do colete para operações diferentes das previstas poderia resultar numa situação perigosa.
  - Se o elemento substituível se avariar, devolva o colete ao nosso centro de assistência autorizado para reparação.
  - Quando não for utilizada, armazene da seguinte forma:
    - Permita o seu arrefecimento antes de dobrar.
    - Não amarrote o aparelho ao colocar artigos em cima do mesmo.
  - Examine frequentemente o aparelho por sinais de desgaste ou danos. Se notar tais sinais ou se o aparelho tiver sido utilizado incorretamente, devolva-o ao fornecedor.
  - Este aparelho não se destina a utilização médica em hospitais.

## Importantes instruções de segurança para a bateria

- Recarregue apenas com o carregador especificado pelo fabricante. Um carregador adequado para um tipo de bateria pode criar um risco de incêndio quando utilizado com outra bateria.
- Utilize o colete apenas com baterias especificamente concebidas. A utilização de qualquer outra bateria pode criar um risco de ferimentos e incêndios.
- Antes de utilizar a bateria, leia as instruções e chamadas de atenção de: (1) o carregador da bateria, (2) a bateria e (3) o produto que utiliza a bateria.
- Não desmonte a bateria.
- Se o tempo de utilização com a bateria se tornar demasiado curto, deve parar imediatamente. Se continuar, pode causar sobreaquecimento, incêndio e mesmo explosão.
- Sob condições abusivas, poderá ser ejetado líquido da bateria; evite o contacto. Se o eletrólito entrar em

contacto com os olhos, enxagúe-os com água limpa e consulte imediatamente um médico. Os riscos incluem perda de visão.

- Não provoque um curto-circuito na bateria:
  1. Não deixe que quaisquer materiais condutores entrem em contacto com os terminais da bateria.
  2. Evite guardar a bateria juntamente com outros objetos de metal como moedas, por exemplo.
  3. Não exponha a bateria a água ou chuva.
 Um curto-circuito na bateria pode criar uma grande carga elétrica, sobreaquecimento, fogo e uma quebra da corrente.
- Não guarde o colete, suporte da bateria e a bateria em locais onde a temperatura possa atingir ou exceder 50°C.
- Não incinere a bateria, nem mesmo se esta estiver irremediavelmente danificada ou completamente gasta. Pode explodir e causar um incêndio.
- Não a deixe cair e evite o choque com outros objetos.
- Não utilize uma bateria danificada.
- Siga os regulamentos locais relativamente à eliminação da bateria.

## Sugestões para o máximo de tempo de vida da bateria

- Nunca volte a carregar uma bateria já completamente carregada.
- O carregamento excessivo diminui o tempo de vida das baterias.
- Carregue a bateria em locais onde a temperatura se situe entre 10°C e 40°C.
- Se a bateria estiver quente, deixe-a arrefecer antes de iniciar o carregamento.
- Carregue a bateria em caso de inatividade durante um longo período de tempo (mais de seis meses).
- Para uma vida útil ideal, a bateria tem de estar totalmente carregada, após a utilização.

## GUARDE ESTAS INSTRUÇÕES.

(Consulte a última parte deste manual de instruções para todas as imagens.)

### DESIGNAÇÃO DAS PEÇAS

- |   |   |                       |
|---|---|-----------------------|
| 1. Botão de alimentação                         | 3. Cabo de alimentação (No interior do bolso do suporte da bateria) | 4. Suporte da bateria |
| 2. Bolso do suporte da bateria (Parte traseira) |   |                       |

## ESPECIFICAÇÕES

Modelo	CV100D	DCV200		
Passos de regulação da temperatura	3			
Material	Exterior e forro: 100% nylon Parte lateral: 90% poliéster 10% elastano Circunferência do orifício do braço: 100% poliéster Enchimento: 100% poliéster			
Porta da fonte de alimentação USB	–	CC 5V, 2,1A		
Tempo de funcionamento (h)	Com bateria BL1013	Com bateria BL1450	Com bateria BL1850	
	Baixo	APROX. 4,5	APROX. 18	APROX. 28
	Médio	APROX. 2,5	APROX. 10	APROX. 16
	Alta	APROX. 1,5	APROX. 5,5	APROX. 8
Tensão nominal (V)	10,8	14,4	18	
Bateria	BL1013	BL1415, BL1415N, BL1430, BL1430B, BL1440, BL1450, BL1460B	BL1815, BL1815N, BL1820, BL1820B, BL1830, BL1830B, BL1840, BL1840B, BL1850, BL1850B, BL1860B	

- Devido à pesquisa e desenvolvimento constantes, estas especificações estão sujeitas a alteração sem aviso prévio.
- As especificações e o cartucho da bateria podem ser diferentes consoante o país.
- O tempo de funcionamento pode variar, dependendo do tipo de bateria e da condição de utilização.

## DESCRIÇÃO DO FUNCIONAMENTO

### Ação do interruptor

Para ligar o colete, prima continuamente o botão de alimentação (cerca de 1,5 segundos). Para desligar, prima novamente de forma contínua o botão de alimentação.

### Ajuste da temperatura

Existem três definições de temperatura (alta, média, baixa).

Três luzes LED significam que a temperatura está definida para “alta”, duas luzes LED “média” e uma luz LED “baixa”.

Quando liga o colete, a temperatura está definida para “alta”. A cada pressão do botão de alimentação, comuta a definição de temperatura do colete.

## MONTAGEM

### ⚠ PRECAUÇÃO:

- **Segure bem o suporte da bateria e a bateria ao instalar ou retirar a bateria.** Se não segurar bem o suporte da bateria e a bateria, pode fazer com que caiam das mãos e provoquem danos no suporte da bateria e na bateria e ferimentos pessoais.

## Instalar ou retirar a bateria no/do suporte da bateria (Fig. 2)

### para CV100D

Para colocar a bateria (5), segure-a de maneira a que a forma dianteira da bateria encaixe na abertura do suporte

da bateria. Insira-a completamente até fixar em posição com um clique.

Introduza sempre a bateria até ao fundo, até que encaixe. Caso contrário, pode cair do suporte da bateria e causar ferimentos em si, ou em alguém que esteja perto de si. Não instale a bateria forçosamente. Se não encaixar facilmente é porque não está corretamente posicionada. Para retirar a bateria, puxe-a para fora do suporte da bateria ao mesmo tempo que prime os botões (6) em ambos os lados da bateria.

### para DCV200

Para colocar a bateria (7), alinhe a respetiva saliência com a calha do suporte da bateria e encaixe-a suavemente. Insira-a completamente até fixar em posição com um clique. Se ainda estiver visível o indicador vermelho (8) na parte superior do botão, não estará bem encaixado.



















Instale sempre a bateria completamente, até deixar de ver o indicador vermelho. Caso contrário, pode cair do suporte da bateria e causar ferimentos em si, ou em alguém que esteja perto de si.

Não instale a bateria forçosamente. Se não encaixar facilmente é porque não está corretamente posicionada. Para retirar a bateria, deslize-a do suporte ao mesmo tempo que desliza o botão (9) na parte frontal da mesma.

## Indicar a carga restante da bateria

(Apenas para baterias com "B" no final do número de modelo.) (Fig. 3)

Prima o botão de verificação (11) na bateria para indicar a carga restante da bateria. As lâmpadas indicadoras (10) acendem-se durante alguns segundos.

Lâmpadas indicadoras			Carga restante
 Acesa	 Apagada	 Intermitente	
			75% a 100%
			50% a 75%
			25% a 50%
			0% a 25%
			Carregue a bateria.
 	 	 	A bateria pode ter avariado.

015658

### NOTA:

- Consoante as condições de utilização e a temperatura ambiente, a indicação pode ser ligeiramente diferente da carga real.

## Instalar o suporte da bateria no colete térmico

### para CV100D (Fig. 4)

Ligue o suporte da bateria e o cabo de alimentação do colete. Coloque o suporte da bateria no bolso do suporte da bateria.

### para DCV200 (Fig. 5)

Podem pendurar o suporte da bateria no cinto. Passe primeiro o cabo de alimentação do colete através do orifício no interior do bolso do suporte da bateria e ligue o suporte da bateria e o cabo de alimentação do colete. E, de seguida, pendure o suporte da bateria no cinto.

## Ligar o dispositivo USB (Apenas para DCV200) (Fig. 6)

### ⚠ PRECAUÇÃO:

- Ligue apenas dispositivos compatíveis com uma fonte de alimentação CC 5V, 2,1A à porta da fonte de alimentação USB. Caso contrário, pode causar avarias no suporte da bateria.

O suporte da bateria (com a bateria) pode funcionar como uma fonte de alimentação externa para o dispositivo USB. Ligue o cabo USB (não incluído) com a porta da fonte de alimentação do suporte da bateria. E, de seguida, ligue a outra extremidade do cabo com o dispositivo. O cabo USB pode ser colocado no interior do

colete para conveniência utilizando o orifício do bolso e o suporte da bateria.

### NOTA:

- Antes de ligar o dispositivo USB ao carregador, efetue sempre cópias de segurança dos dados do dispositivo USB. Caso contrário, os dados podem ser perdidos.
- O carregador pode não fornecer alimentação a alguns dispositivos USB.
- Aguarde 10 segundos antes de carregar outro dispositivo de forma sucessiva.
- Quando não está em utilização ou após o carregamento, retire o cabo USB e feche a tampa.

## MANUTENÇÃO

### ⚠ PRECAUÇÃO:

Certifique-se sempre de que o colete está desligado e a bateria removida antes de efetuar operações de inspeção ou de manutenção.

Se o colete não ligar ou se for detetada qualquer avaria com uma bateria totalmente carregada, limpe os terminais do suporte da bateria e da bateria. Se o colete continuar a não funcionar corretamente, pare a sua utilização e contacte o nosso centro de assistência autorizado.

## ACESSÓRIOS OPCIONAIS

### ⚠ PRECAUÇÃO:

Os seguintes acessórios ou extensões são os recomendados para utilizar com a ferramenta Makita especificada neste manual. A utilização de quaisquer outros acessórios poderá representar um risco de ferimento para as pessoas. Apenas utilize o acessório para o fim indicado.

Se precisar de informações adicionais relativas aos acessórios, contacte o centro local de assistência Makita.

- Bateria e carregador genuínos da Makita

**NOTA:** Alguns itens na lista podem estar incluídos no pacote como acessórios de série. Podem diferir de país para país.

## DANSK (Originalvejledning)

### SYMBOLER

	..... Læs instruktioner.
	..... Må ikke anvendes af meget små børn (0-3 år).
	..... Indsæt ikke knappenåle.
	..... Må ikke renses kemisk.
	..... Anvend ikke blegemiddel.
	..... Må ikke stryges.
	..... Må ikke tørretumbles.
	..... Må kun vaskes i hånden.
	..... Hæng til tørre.
	..... Må ikke vrides.
	..... Kun for EU-lande
	Elektrisk udstyr eller batteripakke må ikke bortskaffes sammen med almindeligt affald!

I henhold til det europæiske direktiv om bortskaffelse af elektriske og elektroniske produkter og om batterier og akkumulatører og bortskaffelse af batterier og akkumulatører og deres implementering under gældende national lovgivning skal brugt elektrisk udstyr, batterier og batteripakke(r), der har udtjent deres levetid, indsamles separat og returneres til miljøgodkendt genindvinding.

### SIKKERHEDSANVISNINGER

# Vigtige instruktioner. Gem til fremtidig brug.

- Krøl ikke apparatet ved at placere ting oven på det under opbevaring.

- Dette apparat må ikke anvendes af personer, som er upåvirkelige over for varme, samt andre meget sårbare personer som ikke er i stand til at reagere på overopvarmning.
- Mindre end tre år gamle børn må ikke anvende dette apparat, da de ikke er i stand til at reagere på overophedning.
- Apparatet må ikke anvendes af unge børn over tre år gamle, medmindre betjeningsknapperne er blevet forudindstillet af en forælder eller værge, eller medmindre barnet er blevet tilstrækkeligt instrueret i, hvordan betjeningsknapperne betjenes sikkert.
- Kontakten eller betjeningsknappenheden må ikke blive våd under vask, og under tørring skal ledningen placeres, så der ikke flyder vand ind i kontakten eller betjeningsknappen.

#### Vigtig sikkerhedsinstruktion

- For det europæiske marked: Dette apparat kan anvendes af børn fra 8 år og op samt personer med reducerede fysiske, sensoriske eller mentale evner, eller med manglende erfaring og viden, hvis de er under opsyn eller instrueres i brugen af apparatet på en sikker måde og forstår de risici, der er involveret. Børn må ikke lege med apparatet. Rengøring og

brugervedligeholdelse må ikke udføres af børn uden overvågning.

- Ikke for det europæiske marked: Dette apparat er ikke beregnet til brug af personer (inklusive børn) med reducerede fysiske, sensoriske eller mentale evner, eller personer med manglende erfaring og viden, medmindre de er under opsyn eller instrueres i brugen af apparatet af en person, der er ansvarlig for deres sikkerhed. Børn bør holdes under opsyn for at sikre, at de ikke leger med apparatet.

#### ADVARSEL:

Læs alle sikkerhedsadvarslerne og alle instruktionerne. Det kan medføre elektrisk stød, brand og/eller alvorlig personskade, hvis du ikke overholder advarslerne og følger instruktionerne.

#### Tilsigtet anvendelse

Den opvarmede vest er beregnet til at varme kroppen op i kolde miljøer.

#### Generelle sikkerhedsadvarsler

- Børn, handicappede personer eller andre som er upåvirkelige over for varme, f.eks. en person med dårligt blodomløb, bør ikke anvende vesten.
- Brug ikke vesten til andet end dens beregnede anvendelse.
- Brug aldrig vesten, hvis den er våd indvendigt.
- Brug ikke vesten på bar hud.
- Hvis du mærker noget unormalt, skal du slukke for vesten og straks fjerne batteriholderen.
- Sørg for, at strømkablet ikke klemmes. Et beskadiget kabel kan muligvis forårsage elektrisk stød.
- Hvis du opdager noget unormalt, skal du kontakte dit lokale servicecenter angående reparation.
- Brug ikke knappenåle eller lignende. Det kan muligvis beskadige de indvendige elektriske ledninger.
- Gem vedligeholdelsesmærkater og navneplade. Hvis de ikke længere kan læses eller er blevet væk, skal du kontakte dit lokale servicecenter angående reparation.
- Vælg de passende temperaturindstillinger i henhold til brugsmiljøet for kontinuerlig brug.
- Batteripakken, batteriet og stikkene må ikke blive våde under vask og tørring.
- Apparatet må ikke anvendes af unge børn medmindre betjeningsknapperne er blevet forudindstillet af en forælder eller værge, medmindre barnet er blevet

tilstrækkeligt instrueret i, hvordan betjeningsknapperne betjenes sikkert.

ADVARSEL: For at undgå muligheden for hedeslag skal tøjets forbindelse afbrydes, når du flytter hen til et miljø med en væsentlig højere temperatur.

VÆR OPMÆRKSOM: Kontroller omhyggeligt markeringen  i den indvendige del af tøjet. Sæt ikke nåle i tøjet fra den udvendige eller indvendige del.

#### Vask

- Når du vasker vesten, skal du følge instruktionerne i forsigtig-mærkatet på vesten.
- Inden du rengør vesten, skal du fjerne batteriholderen og batteripakken og derefter placere strømkablet i batteriholderlommen og lukkedækslet.

#### Sikkerhedsregler for arbejdsområdet

- Hold arbejdsområdet rent og ordentligt belyst. Rodede eller mørke arbejdsområder forøger risikoen for uheld.

#### EI-sikkerhedsregler

- Udsæt ikke vesten for regn eller våde omgivelser. Risikoen for elektrisk stød kan muligvis forøges, hvis der kommer vand ind i vesten.
- Belast ikke ledningen. Anvend aldrig ledningen til bære eller trække i vesten, eller når du tager vestens stik ud. Hold ledningen væk fra varme, olie og skarpe kanter.
- Tilslut ikke nogen strømkilde til USB-porten. Ellers er der risiko for brand. USB-porten er kun beregnet til opladning af lavspændingsenhed. Placer altid dækslet på USB-porten, når lavspændingsenheden ikke oplades.
- Stik ikke søm, wire e.l. ind i USB-strømforsyningsporten. Ellers kan en kortslutning medføre røgudvikling og brand.

#### Personlig sikkerhed

- Vær opmærksom, fokusér på det, du arbejder med, og brug din sunde fornuft ved anvendelse af vesten. Anvend ikke vesten, når du er træt eller påvirket af stoffer, alkohol eller medicin. Ved brug af vesten kan et enkelt øjeblik uopmærksomhed medføre alvorlige personskader.

#### Brug og behandling af vesten

- Brug ikke vesten, hvis der ikke kan tændes og slukkes på kontakten. En vest, der ikke kan kontrolleres med kontakten, er farlig og skal til reparation.
- Vedligehold vesten. Kontroller for beskadigede dele og andre forhold som muligvis kan påvirke vestens drift. Få vesten repareret, før den bruges, hvis den er i stykker.
- Brug vesten i overensstemmelse med disse instruktioner og medtag overvejelser om arbejdsforholdene og det arbejde, som skal udføres. Brug af vesten til formål, den ikke er beregnet til, kan medføre farlige situationer.
- Hvis smeltesikringen er gået, skal vesten returneres til vores autoriserede servicecenter for reparation.
- Når den ikke anvendes, skal den opbevares som følger:
  - Lad den køle af inden den foldes sammen.
  - Krøl ikke apparatet ved at placere ting oven på den.

- Undersøg ofte apparatet for tegn på slid eller beskadigelse. Hvis der er sådanne tegn, eller hvis apparatet er blevet misbrugt, skal det returneres til leverandøren før yderligere brug.
- Dette apparat er ikke beregnet til medicinsk brug på hospitaler.

## Vigtige sikkerhedsinstruktioner for batteripakke

- Genoplad kun med den oplader, der er specificeret af producenten. En oplader, der passer til én type batteripakke, kan medføre risiko for brand, hvis den anvendes med en anden batteripakke.
- Anvend kun vesten sammen med særligt designede batteripakker. Brug af andre batteripakker kan muligvis medføre en risiko for personskader og brand.
- Før brugen af batteripakken skal du læse alle instruktioner og advarsler på (1) batteriopladeren, (2) batteriet og (3) det produkt, som batteriet anvendes i.
- Skil ikke batteripakken ad.
- Hvis driftstiden bliver betydeligt kortere, skal brugen straks ophøre. Fortsat brug kan medføre risiko for overophedning, risiko for forbrændinger eller endog eksplosion.
- Ved forkert behandling kan der sive væske ud fra batteriet; undgå kontakt. Hvis du får elektrolyt i øjnene, skal du med det samme rense øjnene med rent vand og søge læge. Det kan medføre tab af synet.
- Kortslut ikke batteripakken:
  1. Undgå at røre ved terminalerne med ledende materiale.

2. Undgå at opbevare batteripakken i en beholder med andre metalgenstande som f.eks. søm, mønter osv.
  3. Udsæt ikke batteripakken for vand eller regn. Hvis batteriet kortsluttes, kan det medføre voldsom strøm, overophedning, mulige forbrændinger og endog nedbrud.
- Undgå at opbevare vesten, batteriholderen og batteripakken på steder, hvor temperaturen kan komme op på eller overstige 50°C.
  - Sæt ikke ild til batteripakken, selvom den er alvorligt beskadiget eller helt udtjent. Batteripakken kan eksplodere ved brand.
  - Undgå at tabe eller slå på batteriet.
  - Undlad brug af et beskadiget batteri.
  - Overhold de lokale bestemmelser med hensyn til bortskaffelse af batteri.

## Tips til, hvordan du forlænger batteriets levetid

- Oplad aldrig en fuldt opladet batteripakke. Overopladning forkorter batteriets levetid.
- Oplad batteripakken ved stuetemperatur på 10°C - 40°C.
- Lad batteripakken køle ned før den oplades, hvis den er varm.
- Oplad batteripakken, hvis du ikke skal anvende den i en længere periode (mere end seks måneder).
- For at få en optimal levetid skal batteripakken lades helt op efter brug.

## GEM DISSE INSTRUKTIONER.

(Se den sidste del af denne instruktionsvejledning for alle illustrationerne.)

### DELENES BETEGNELSE (Fig. 1)

- |                                 |  |                  |
|---------------------------------|--|------------------|
| 1. Tænd/sluk-knap               | 3. Strømkabel (inde i batteriholderlommen) | 4. Batteriholder |
| 2. Batteriholderlomme (bagside) |  |                  |

## SPECIFIKATIONER

Model	CV100D	DCV200	
Temperaturjusteringstrin	3		
Materiale	Yderstof og foring: 100% nylon Side: 90% polyester 10% spandex Ærmebagsområde: 100% polyester Fyld: 100% polyester		
USB-strømforsyningsport	–	5 V jævnstrøm, 2,1 A	
Driftstid (t)	Med batteri BL1013	Med batteri BL1450	Med batteri BL1850
	Lav	CA. 4,5	CA. 28
	Medium	CA. 2,5	CA. 16
	Høj	CA. 1,5	CA. 8
Nominel spænding (V)	10,8	14,4	18
Batteripakke	BL1013	BL1415, BL1415N, BL1430, BL1430B, BL1440, BL1450, BL1460B	BL1815, BL1815N, BL1820, BL1820B, BL1830, BL1830B, BL1840, BL1840B, BL1850, BL1850B, BL1860B

- På grund af vores løbende forsknings- og udviklingsprogram kan specifikationerne heri ændres uden forudgående varsel.
- Specifikationerne og batteripakken kan variere fra land til land.
- Driftstiden kan muligvis variere afhængigt af batteritype og brugsforhold.

## FUNKTIONSBESKRIVELSE

### Betjening af kontakt

For at tænde for vesten skal du trykke og holde på tænd/sluk-knappen (i ca. 1,5 sekunder). For at slukke skal du trykke og holde på tænd/sluk-knappen igen.

### Temperaturjustering

Der er tre temperaturindstillinger (høj, medium, lav). Tre LED-lamper betyder, at temperaturen er indstillet til "høj", to LED-lamper for "medium" og en LED-lampe for "lav".

Når du tænder for vesten, er temperaturen indstillet til "høj". For hvert tryk på tænd/sluk-knappen skiftes vestens temperaturindstilling.

## MONTERING

### ⚠ FORSIGTIG:

- **Hold godt fast i batteriholderen og batteripakken, når du monterer eller fjerner batteripakken.** Hvis batteriholderen og batteripakken ikke holdes ordentligt fast, kan de glide ud af hænderne og resultere i skader på batteriholderen og batteripakken samt personskade.

### Montering eller fjernelse af batteripakken på/fra batteriholderen (Fig. 2)

#### CV100D

Når du monterer batteripakken (5), skal du holde den sådan, at forkanten på batteripakken passer ind i batteriholderen, og skubbe den ind på plads. Sæt den hele vejen ind, indtil den låses på plads med et lille klik.

Sæt altid batteripakken helt ind, indtil den låses på plads. Ellers kan den falde ud af batteriholderen og skade dig eller andre personer i nærheden.

Anvend ikke kræfter ved monteringen af batteripakken.

Hvis den ikke glider let ind, er den ikke indsat korrekt.

Ved fjernelse af batteripakken trækkes den ud af batteriholderen, mens der trykkes ind på knapperne (6) på begge sider af pakken.

#### DCV200

Ved montering af batteripakken (7) justeres tungen på batteripakken med rillen i batteriholderen, hvorefter pakken skubbes ind på plads. Sæt den hele vejen ind, indtil den låses på plads med et lille klik. Hvis den røde indikator (8) øverst på knappen er synlig, er batteripakken ikke låst helt fast.

Sæt altid batteripakken helt ind, indtil den røde indikator ikke længere er synlig. Ellers kan den falde ud af batteriholderen og skade dig eller andre personer i nærheden.

Anvend ikke kræfter ved monteringen af batteripakken.

Hvis den ikke glider let ind, er den ikke indsat korrekt.

Fjern batteripakken ved at trykke på knappen (9) foran på batteripakken og skubbe den ud af batteriholderen.

















## Angivelse af den resterende batterikapacitet

(Kun for batteripakker med "B" til sidst i modelnummeret.) (Fig. 3)

Tryk på kontrolknappen (11) på batteripakken for at få angivet den resterende batterikapacitet.

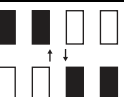
Indikatorlamperne (10) lyser i nogle få sekunder.

Indikatorlamper			Resterende kapacitet
			
			75% til 100%
			50% til 75%
			25% til 50%
			0% til 25%
			Oplad batteriet.
			Der opstod muligvis funktionsfejl på batteriet.

015658

### BEMÆRK:

- Afhængigt af anvendelsesforholdene og den omgivende temperatur, kan angivelsen muligvis afvige en smule fra den egentlige kapacitet.

## Fastgørelse af batteriholderen til den opvarmede vest

### CV100D (Fig. 4)

Tilslut batteriholderen og vestens strømkabel. Placer batteriholderen i batteriholderlommen.

### DCV200 (Fig. 5)

Du kan hænge batteriholderen på bæltet.

Før først vestens strømkabel gennem hullet inde i batteriholderlommen og tilslut batteriholderen til vestens strømkabel. Hæng derefter batteriholderen på bæltet.

## Tilslutning af USB-enhed (Kun for DCV200) (Fig. 6)

### ⚠ FORSIGTIG:

- Tilslut kun enheder som er kompatible med en strømkilde på 5 V jævnstrøm, 2,1 A til USB-strømforsyningsporten. Ellers kan den muligvis forårsage funktionsfejl på batteriholderen.

Batteriholderen (med batteriet) kan fungere som en ekstern strømforsyning for en USB-enhed. Tilslut USB-kablet (medfølger ikke) til strømforsyningsporten på batteriholderen. Tilslut derefter den anden ende af kablet til enheden. Af hensyn til bekvemmeligheden kan USB-kablet placeres inde i vesten vha. hullet i lommen og kabelholderen.

### BEMÆRK:

- Inden du tilslutter USB-enheden til opladeren skal du altid sikkerhedskopiere dine data på USB-enheden. Ellers er der mulighed for, at du kan miste dine data.
- Opladeren forsyner muligvis ikke strøm til visse USB-enheder.
- Vent 10 sekunder før du efterfølgende oplader en anden enhed.
- Når den ikke anvendes eller efter opladning, skal du fjerne USB-kablet og lukke dækslet.

## VEDLIGEHOLDELSE

### ⚠ FORSIGTIG:

Sørg altid for, at vesten er slukket, og at batteripakken er taget ud, før du forsøger at udføre inspektion eller vedligeholdelse.

Hvis vesten ikke tænder, eller der opdages en anden fejl på en fuldt opladet batteripakke, skal du rengøre stikkene på batteriholderen og batteripakken. Hvis vesten stadig ikke fungerer ordentligt, skal du stoppe brugen af vesten og kontakte vores autoriserede servicecenter.

## EKSTRAUDSTYR

### ⚠ FORSIGTIG:











Dette tilbehør eller ekstraudstyr anbefales til brug med det Makita-værktøj, som er beskrevet i denne brugsanvisning. Brug af andet tilbehør eller ekstraudstyr kan forårsage personskade. Brug kun tilbehør eller ekstraudstyr til det formål, det er beregnet til.

Henvend dig til dit lokale Makita-servicecenter, hvis du har brug for hjælp eller yderligere oplysninger vedrørende tilbehøret.

- Originalt batteri og oplader fra Makita

**BEMÆRK:** Visse emner på listen er muligvis inkluderet i pakken som standardtilbehør. De kan variere fra land til land.

**ΣΥΜΒΟΛΑ**

	..... Διαβάστε τις οδηγίες.
	..... Δεν πρέπει να χρησιμοποιείται από πολύ μικρά παιδιά (0-3 ετών).
	..... Μην εισάγετε καρφίτσες.
	..... Μην υποβάλετε σε στεγνό καθάρισμα.
	..... Μην χρησιμοποιείτε λευκαντικά.
	..... Μην σιδερώνετε.
	..... Απαγορεύεται το στέγνωμα σε στεγνωτήριο ρούχων.
	..... Πλύσιμο στο χέρι μόνο.
	..... Κρεμάστε για στέγνωμα.
	..... Μην στύψετε ή συστρέψετε.
	..... Μόνο για τις χώρες της ΕΕ Μην απορρίπτετε τον ηλεκτρικό εξοπλισμό ή την μπαταρία μαζί με τα οικιακά απορρίμματα! Σύμφωνα με την Ευρωπαϊκή Οδηγία περί απορριμμάτων ηλεκτρικών, ηλεκτρονικών συσκευών, μπαταριών και συσσωρευτών και των απορριμμάτων μπαταριών και συσσωρευτών και την ενσωμάτωσή τους στην εθνική νομοθεσία, οι ηλεκτρικές συσκευές, οι μπαταρίες και οι κασέτες μπαταριών, των οποίων έχει παρέλθει ο χρόνος ωφέλιμης ζωής τους, πρέπει να συλλέγονται ξεχωριστά και να επιστρέφονται σε εγκαταστάσεις περιβαλλοντικής ανακύκλωσης.

Cd  
Ni-MH  
Li-ion

- Μην τσακίζετε τη συσκευή τοποθετώντας αντικείμενα πάνω της κατά τη διάρκεια της αποθήκευσης.
- Αυτή η συσκευή δεν πρέπει να χρησιμοποιείται από άτομα που είναι ευαίσθητα στην θερμότητα και από άλλα πολύ ευάλωτα άτομα που δεν είναι σε θέση να αντιδράσουν στην υπερθέρμανση.
- Τα παιδιά κάτω των τριών ετών δεν πρέπει να χρησιμοποιούν αυτή τη συσκευή εξαιτίας της αδυναμίας τους να αντιδράσουν στην υπερθέρμανση.
- Η συσκευή δεν πρέπει να χρησιμοποιείται από μικρά παιδιά ηλικίας πάνω των τριών ετών εκτός και εάν τα χειριστήρια έχουν προρυθμιστεί από το γονέα ή κηδεμόνα ή εκτός εάν το παιδί έχει λάβει επαρκώς σαφείς οδηγίες για το πώς να εκτελεί τον χειρισμό των χειριστηρίων με ασφάλεια.
- Ο διακόπτης ή η μονάδα ελέγχου δεν θα πρέπει επιτραπεί να βραχούν κατά το πλύσιμο και κατά το στέγνωμα το καλώδιο θα πρέπει να τοποθετηθεί έτσι ώστε να εξασφαλιστεί ότι το νερό δεν θα ρεύσει μέσα στον διακόπτη ή στη μονάδα ελέγχου.

**ΟΔΗΓΙΕΣ ΑΣΦΑΛΕΙΑΣ**

**Σημαντικές οδηγίες. Φυλάξτε για μελλοντική χρήση.**

- Σημαντικές οδηγίες ασφαλείας
- Για την ευρωπαϊκή αγορά: Αυτή η συσκευή μπορεί να χρησιμοποιηθεί από παιδιά ηλικίας από 8 ετών και πάνω και από άτομα με περιορισμένες

σωματικές, αισθητήριες ή διανοητικές ικανότητες ή από άτομα χωρίς εμπειρία και γνώση αν τη χρησιμοποιούν υπό επιτήρηση ή έχουν λάβει οδηγίες σχετικά με τη χρήση της συσκευής με έναν ασφαλή τρόπο και κατανοούν τους κινδύνους που ενέχονται. Τα παιδιά δεν πρέπει να παίζουν με τη συσκευή. Ο καθαρισμός και η συντήρηση χρήστη δεν θα πρέπει να γίνονται από παιδιά χωρίς επίβλεψη.

- Όχι για την ευρωπαϊκή αγορά: Αυτή η συσκευή δεν προορίζεται για χρήση από πρόσωπα (συμπεριλαμβανομένων των παιδιών) που παρουσιάζουν ελαττωμένες φυσικές, αισθητήριες ή διανοητικές ικανότητες ή δεν διαθέτουν εμπειρία και γνώσεις, εκτός και αν τους παρασχεθεί εποπτεία ή οδηγίες σχετικά με τη χρήση της συσκευής από ένα πρόσωπο που είναι υπεύθυνο για την ασφάλειά τους. Τα παιδιά θα πρέπει να εποπτεύονται ώστε να διασφαλιστεί ότι δεν παίζουν με τη συσκευή.

#### **⚠️ ΠΡΟΕΙΔΟΠΟΙΗΣΗ:**

Διαβάστε όλες τις προειδοποιήσεις ασφαλείας και όλες τις οδηγίες. Αν δεν ακολουθήσετε όλες τις προειδοποιήσεις και τις οδηγίες, υπάρχει κίνδυνος ηλεκτροπληξίας, πυρκαγιάς ή/και σοβαρού τραυματισμού.

#### **Προβλεπόμενη χρήση**

Το θερμαινόμενο γιλέκο προορίζεται για το ζεστάμα του σώματος σε ψυχρό περιβάλλον.

#### **Γενικές προειδοποιήσεις ασφαλείας**

- Τα παιδιά, τα άτομα με ειδικές ανάγκες ή οποιοσδήποτε δεν είναι ευαίσθητος στη θερμότητα, για παράδειγμα

ένα άτομο με κακή κυκλοφορία του αίματος, θα πρέπει να αποφεύγουν το φόρεμα του γιλέκου.

- Μην χρησιμοποιείτε το γιλέκο εκτός από τη χρήση για την οποία προορίζεται.
- Ποτέ μη χρησιμοποιείτε το γιλέκο όταν είναι υγρό το εσωτερικό του.
- Μην φορέστε το γιλέκο με γυμνό δέρμα.
- Εάν αισθανθείτε οτιδήποτε ασυνήθιστο, διακόψτε την παροχή ρεύματος στο γιλέκο και αφαιρέστε αμέσως τη θήκη της μπαταρίας.
- Μην επιτρέψετε το τρύπημα του καλωδίου ρεύματος. Το φθαρμένο καλώδιο μπορεί να προκαλέσει ηλεκτροπληξία.
- Εάν παρατηρήσετε οποιαδήποτε ανωμαλία, επικοινωνήστε με το τοπικό σας κέντρο εξυπηρέτησης για την επισκευή.
- Μην χρησιμοποιείτε καρφίτσες ή άλλα παρόμοια. Μπορεί να καταστραφεί η ηλεκτρική καλωδίωση στο εσωτερικό.
- Διατηρείτε ετικέτες και τις πινακίδες συντήρησης. Αν δεν μπορούν να διαβαστούν ή χαθούν, επικοινωνήστε με το τοπικό σας κέντρο εξυπηρέτησης για την επισκευή.
- Επιλέξτε τις κατάλληλες ρυθμίσεις θερμοκρασίας σύμφωνα με το περιβάλλον χρήσης για συνεχή χρήση.
- Η κασέτα μπαταρίας, η μπαταρία και οι σύνδεσμοι δεν πρέπει να βρέχονται κατά το πλύσιμο και το στέγνωμα.
- Η συσκευή δεν πρέπει να χρησιμοποιείται από μικρά παιδιά εκτός αν τα χειριστήρια έχουν προρυθμιστεί από το γονέα ή κηδεμόνα ή εκτός εάν το παιδί έχει λάβει επαρκώς σαφείς οδηγίες για το πώς να εκτελεί τον χειρισμό των χειριστηρίων με ασφάλεια.

**ΠΡΟΕΙΔΟΠΟΙΗΣΗ:** Προκειμένου να αποφευχθεί το ενδεχόμενο θερμότητας, αποσυνδέστε το ρουχισμό, όταν μετακινήσετε σε ένα περιβάλλον που έχει σημαντικά υψηλότερη θερμοκρασία.

**ΔΩΣΤΕ ΠΡΟΣΟΧΗ:** Ελέγξτε προσεκτικά το σημάδι  στο εσωτερικό μέρος του ρουχισμού. Μην εισάγετε πείρους στο ρουχισμό από εξωτερικά ή εσωτερικά εξαρτήματα.

#### **Πλύσιμο**

- Όταν πλένετε το γιλέκο, ακολουθήστε τις οδηγίες στην ετικέτα προσοχής που βρίσκεται πάνω στο γιλέκο.
- Πριν καθαρίσετε το γιλέκο, αφαιρέστε τη θήκη της μπαταρίας και την κασέτα μπαταρίας και, στη συνέχεια, τοποθετήστε το καλώδιο ρεύματος στην τσέπη θήκης της μπαταρίας και κλείστε το κάλυμμα.

#### **Ασφάλεια στο χώρο εργασίας**

- Να διατηρείτε το χώρο εργασίας καθαρό και καλά φωτισμένο. Οι ακατάστατοι ή σκοτεινοί χώροι αυξάνουν τον κίνδυνο ατυχημάτων.

#### **Ηλεκτρική ασφάλεια**

- Μην εκθέτετε το γιλέκο στη βροχή ή σε υγρές συνθήκες. Αν εισέλθει νερό στο γιλέκο, αυξάνεται ο κίνδυνος πρόκλησης ηλεκτροπληξίας.
- Μην κακομεταχειρίζεστε το ηλεκτρικό καλώδιο. Μην χρησιμοποιείτε ποτέ το καλώδιο για να μεταφέρετε, τραβήξετε ή για να αποσυνδέσετε από το ρεύμα το γιλέκο. Να διατηρείτε το καλώδιο μακριά από τη θερμότητα, τα λάδια και τις αιχμηρές άκρες.

- Μην συνδέσετε την πηγή τροφοδοσίας στη θύρα USB. Διαφορετικά υπάρχει κίνδυνος πυρκαγιάς. Η θύρα USB προορίζεται μόνο για φόρτιση συσκευών χαμηλής τάσης. Να τοποθετείτε πάντοτε το κάλυμμα πάνω στη θύρα USB όταν δεν εκτελείτε φόρτιση συσκευής χαμηλής τάσης.
- Μην εισαγάγετε κάποιο καρφί, σύρμα κ.λπ. μέσα στη θύρα τροφοδοσίας USB. Διαφορετικά ένα βραχυκυκλωμα μπορεί να προκαλέσει καπνό και φωτιά.

## Προσωπική ασφάλεια

- Όταν φοράτε το γιλέκο να είσαστε σε ετοιμότητα, να προσέχετε τι κάνετε και να χρησιμοποιείτε κοινή λογική. Μην φοράτε το γιλέκο όταν είσαστε κουρασμένοι ούτε όταν βρίσκεστε κάτω από την επήρεια ναρκωτικών ουσιών, αλκοόλ ή φαρμάκων. Μια στιγμή απροσεξίας κατά τη διάρκεια που φοράτε το γιλέκο μπορεί να προκαλέσει σοβαρό προσωπικό τραυματισμό.

## Χρήση και φροντίδα του γιλέκου

- Μην χρησιμοποιείτε το γιλέκο εάν ο διακόπτης δεν το ενεργοποιεί και δεν το απενεργοποιεί. Αν ο χειρισμός του γιλέκου δεν μπορεί να γίνει από το διακόπτη λειτουργίας είναι επικίνδυνο και πρέπει να επισκευαστεί.
- Συντήρηση του γιλέκου. Ελέγξτε το το σπάσιμο εξαρτημάτων ή για οποιαδήποτε άλλη κατάσταση που μπορεί να επηρεάσει την λειτουργία του γιλέκου. Αν το γιλέκο υποστεί βλάβη, να φροντίσετε να επισκευαστεί πριν το χρησιμοποιήσετε.
- Χρησιμοποιήστε το γιλέκο σύμφωνα με αυτές τις οδηγίες, λαμβάνοντας υπόψη τις συνθήκες εργασίας και την εργασία που εκτελείται. Αν χρησιμοποιείτε το γιλέκο για λειτουργίες διαφορετικές από αυτές για τις οποίες προορίζεται, μπορεί να προκληθεί κάποια επικίνδυνη κατάσταση.
- Εάν ο σύνδεσμος της ασφάλειας διαρραγεί, επιστρέψτε το γιλέκο σε εξουσιοδοτημένο σας κέντρο σέρβις για επισκευή.
- Όταν δεν βρίσκεται σε χρήση, αποθηκεύστε όπως περιγράφεται παρακάτω:
  - Αφήστε το να κρυώσει πριν την αναδίπλωση.
  - Μην τσαλακώνετε τη συσκευή τοποθετώντας αντικείμενα στο πάνω μέρος της.
- Εξετάστε τη συσκευή συχνά για τυχόν φθορές ή ζημιές. Εάν υπάρχουν τέτοιες ενδείξεις ή αν η συσκευή δεν έχει χρησιμοποιηθεί με σωστό τρόπο, επιστρέψτε με την στο προμηθευτή πριν από οποιαδήποτε περαιτέρω χρήση.
- Αυτή η συσκευή δεν προορίζεται για ιατρική χρήση σε νοσοκομεία.

## Σημαντικές οδηγίες ασφαλείας για την κασέτα μπαταρίας

- Επαναφορτίστε μόνο με τον φορτιστή που καθορίζετε από τον κατασκευαστή. Ένας φορτιστής που είναι κατάλληλος για ένα τύπο κασέτας μπαταρίας μπορεί να προκαλέσει τον κίνδυνο φωτιάς εάν χρησιμοποιηθεί σε ένα άλλο τύπο κασέτας μπαταρίας.
- Χρησιμοποιήστε το γιλέκο μόνο με ειδικά σχεδιασμένες κασέτες μπαταριών. Η χρήση οποιονδήποτε άλλων κασετών μπαταριών μπορεί να δημιουργήσει τον κίνδυνο τραυματισμού και πυρκαγιάς.

- Πριν χρησιμοποιήσετε την κασέτα μπαταρίας, διαβάστε όλες τις οδηγίες και τις ενδείξεις προφύλαξης στο (1) φορτιστή μπαταρίας, (2) στην μπαταρία και (3) στο προϊόν στο οποίο χρησιμοποιείται η μπαταρία.
- Μην αποσυναρμολογήσετε την κασέτα μπαταρίας.
- Αν ο χρόνος λειτουργίας της μπαταρίας είναι υπερβολικά σύντομος, διακόψτε αμέσως τη λειτουργία. Αν συνεχίσετε, μπορεί να επέλθει ο κίνδυνος υπερθέρμανσης, πιθανών εκγυαμάτων και ακόμη έκρηξης.
- Σε ακραίες συνθήκες μπορεί να πεταχτεί έξω το υγρό της μπαταρίας, αποφύγετε την επαφή μαζί του. Αν μπει στα μάτια σας ηλεκτρολύτης, ξεπλύνετε με καθαρό νερό και αναζητήστε αμέσως ιατρική βοήθεια. Μπορεί να χάσετε την όρασή σας.
- Μη βραχυκυκλώνετε την κασέτα μπαταρίας:
  1. Μην αγγίζετε τους ακροδέκτες με αγώγιμο υλικό.
  2. Μην αποθηκεύετε την κασέτα μπαταρίας σε δοχείο με άλλα μεταλλικά αντικείμενα, όπως καρφιά, νομίσματα, κτλ.
  3. Μην εκθέτετε την κασέτα μπαταρίας σε νερό ή βροχή.
- Αν βραχυκυκλωθεί η μπαταρία, μπορεί να προκληθεί μεγάλη ροή ηλεκτρικού ρεύματος, υπερθέρμανση, πιθανά εκγυαμάτα και ακόμη και κατάρρευση.
- Μην αποθηκεύετε το γιλέκο, τη θήκη της μπαταρίας και την κασέτα μπαταρίας σε μέρη όπου η θερμοκρασία μπορεί να φτάσει ή να ξεπεράσει τους 50°C (122°F).
- Μην αποπεφώνετε την κασέτα μπαταρίας ακόμη κι αν παρουσιάζει σοβαρή ζημιά ή είναι εντελώς φθαρμένη. Η κασέτα μπαταρίας μπορεί να εκραγεί στη φωτιά.
- Να προσέχετε να μη σας πύσει η μπαταρία και να μη συγκρουστεί με κάποιο αντικείμενο.
- Μη χρησιμοποιείτε μια μπαταρία που έχει υποστεί βλάβη.
- Ακολουθήστε τους τοπικούς κανονισμούς σχετικά με την απόρριψη της μπαταρίας.

## Συμβουλές για τη διατήρηση της μέγιστης διάρκειας ζωής της μπαταρίας

- Ποτέ μην επαναφορτίσετε μια πλήρως φορτισμένη κασέτα μπαταρίας. Αν υπερφορτίσετε την μπαταρία, μειώνεται η ωφέλιμη διάρκεια ζωής της.
- Να φορτίσετε την μπαταρία σε θερμοκρασία δωματίου, δηλαδή στους 10°C έως 40°C (50°F έως 104°F).
- Αν η κασέτα μπαταρίας είναι θερμή, αφήστε την να ψυχθεί πριν τη φορτίσετε.
- Φορτίστε την κασέτα μπαταρίας εάν δεν πρόκειται να την χρησιμοποιήσετε για μεγάλη χρονική περίοδο (περισσότερους από έξι μήνες).
- Για βέλτιστη διάρκεια ζωής, η κασέτα μπαταρίας πρέπει να φορτιστεί πλήρως, έπειτα από κάθε χρήση.

## ΦΥΛΑΞΤΕ ΑΥΤΕΣ ΤΙΣ ΟΔΗΓΙΕΣ.

(Δείτε το τελευταίο μέρος αυτού του εγχειριδίου οδηγιών για όλες τις εικόνες.)

## ΠΕΡΙΓΡΑΦΗ ΜΕΡΩΝ (Εικ. 1)

1. Κουμπί ρεύματος
2. Τσέπη για τη θήκη μπαταρίας (Πίσω πλευρά)
3. Καλώδιο ρεύματος (Στο εσωτερικό της τσέπης για τη θήκη μπαταρίας)
4. Θήκη μπαταρίας

## ΠΡΟΔΙΑΓΡΑΦΕΣ

Μοντέλο	CV100D	DCV200		
Βήματα ρύθμισης θερμοκρασίας	3			
Υλικό	Εξωτερική και εσωτερική επένδυση: 100% Νάιλον Πλάι: 90% Πολυεστέρας 10% Σπαντέξ Περιφέρεια μασαλάης: 100% Πολυεστέρας Γέμισμα: 100% Πολυεστέρας			
Θύρα τροφοδοσίας USB	–	DC 5V, 2,1A		
Χρόνος λειτουργίας (h)	Μαζί με τη μπαταρία BL1013	Μαζί με τη μπαταρία BL1450	Μαζί με τη μπαταρία BL1850	
	Χαμηλή	ΚΑΤΑ ΠΡΟΣΕΓ. 4,5	ΚΑΤΑ ΠΡΟΣΕΓ. 18	ΚΑΤΑ ΠΡΟΣΕΓ. 28
	Μέτριας	ΚΑΤΑ ΠΡΟΣΕΓ. 2,5	ΚΑΤΑ ΠΡΟΣΕΓ. 10	ΚΑΤΑ ΠΡΟΣΕΓ. 16
	Υψηλός	ΚΑΤΑ ΠΡΟΣΕΓ. 1,5	ΚΑΤΑ ΠΡΟΣΕΓ. 5,5	ΚΑΤΑ ΠΡΟΣΕΓ. 8
Ονομαστική τάση (V)	10,8	14,4	18	
Κασέτα μπαταρίας	BL1013	BL1415, BL1415N, BL1430, BL1430B, BL1440, BL1450, BL1460B	BL1815, BL1815N, BL1820, BL1820B, BL1830, BL1830B, BL1840, BL1840B, BL1850, BL1850B, BL1860B	

- Λόγω του συνεχόμενου προγράμματος που εφαρμόζουμε για έρευνα και ανάπτυξη, τα τεχνικά χαρακτηριστικά στο παρόν έντυπο υπόκεινται σε αλλαγή χωρίς προειδοποίηση.
- Τα τεχνικά χαρακτηριστικά και η μπαταρία ενδέχεται να διαφέρουν από χώρα σε χώρα.
- Ο χρόνος λειτουργίας μπορεί να διαφέρει ανάλογα με τον τύπο της μπαταρίας και την κατάσταση χρήσης.

## ΠΕΡΙΓΡΑΦΗ ΛΕΙΤΟΥΡΓΙΑΣ

### Δράση διακοπτή

Για να ενεργοποιήσετε το γιλέκο, πιέστε και κρατήστε πατημένο το κουμπί ρεύματος (περίπου 1,5 δευτερόλεπτα). Για να απενεργοποιήσετε τη λειτουργία, πιέστε και κρατήστε πατημένο το κουμπί ρεύματος και πάλι.

### Ρύθμιση θερμοκρασίας

Υπάρχουν τρεις ρυθμίσεις θερμοκρασίας (υψηλή, μέτρια, χαμηλή).  
Οι τρεις λυχνίες LED σημαίνει ότι η θερμοκρασία έχει ρυθμιστεί σε "υψηλή", δύο λυχνίες LED σε "μέτρια" και μία λυχνία LED σε "χαμηλή".  
Όταν ενεργοποιείτε το γιλέκο, η θερμοκρασία έχει ρυθμιστεί στην "υψηλή". Με το κάθε πάτημα του κουμπιού ρεύματος γίνεται εναλλαγή των ρυθμίσεων θερμοκρασίας του γιλέκου.

## ΣΥΝΑΡΜΟΛΟΓΗΣΗ

### ⚠ ΠΡΟΣΟΧΗ:

- Κρατήστε τη θήκη της μπαταρίας και την κασέτα μπαταρίας γερά κατά την τοποθέτηση ή την αφαίρεση της κασέτας μπαταρίας. Εάν δεν

κρατήσετε τη θήκη μπαταρίας και την κασέτα μπαταρία καλά μπορεί να γλιστρήσουν από τα χέρια σας και να προκληθεί ζημιά στη θήκη της μπαταρίας και στην κασέτα μπαταρίας αλλά και προσωπικός τραυματισμός.

### Τοποθέτηση ή αφαίρεση της κασέτας μπαταρίας από τη θήκη μπαταρίας (Εικ. 2)

#### για CV100D

Για να τοποθετήσετε την κασέτα μπαταρίας (5), κρατήστε την έτσι ώστε το μπροστινό σχήμα της κασέτας μπαταρίας να ταιριάζει στο άνοιγμα της θήκης της μπαταρίας και ολισθήστε την στη θέση της. Εισαγάγετε την έως το τέρμα μέχρι να ασφαλίσει στη θέση της και ακουστεί ένας σιγανός ήχος "κλικ".  
Να εισάγετε πάντοτε την κασέτα μπαταρίας πλήρως, μέχρι να ασφαλίσει στη θέση της. Σε αντίθετη περίπτωση, μπορεί να πέσει κατά λάθος από τη θήκη της μπαταρίας και να τραυματίσει εσάς ή κάποιον γύρω σας.  
Μην εισάγετε με τη βία την κασέτα μπαταρίας. Αν η κασέτα δεν ολισθαίνει με ευκολία, δεν την εισαγάγετε σωστά.  
Για να βγάλετε την κασέτα μπαταρίας, τραβήξτε την από τη θήκη της μπαταρίας καθώς πιέζετε τα κουμπιά (6) και στις δυο πλευρές της κασέτας.

## για DCV200

Για να τοποθετήσετε την κασέτα μπαταρίας (7), ευθυγραμμίστε τη γλωττίδα της κασέτας μπαταρίας με την εγκοπή στη θήκη της μπαταρίας και ολισθήστε τη στη θέση της. Εισαγάγετε την έως το τέρμα μέχρι να ασφαλίσει στη θέση της και ακουστεί ένας σιγανός ήχος "κλικ". Αν μπορείτε να δείτε την κόκκινη ένδειξη (8) στην πάνω πλευρά του κουμπιού, η μπαταρία δεν είναι πλήρως ασφαλισμένη.

Πάντοτε να τοποθετείτε πλήρως την κασέτα μπαταρίας για να μη φαίνεται η κόκκινη ένδειξη. Σε αντίθετη περίπτωση, μπορεί να πέσει κατά λάθος από τη θήκη της μπαταρίας και να τραυματίσει εσάς ή κάποιον γύρω σας.

























Μην εισάγετε με τη βία την κασέτα μπαταρίας. Αν η κασέτα δεν ολισθαίνει με ευκολία, δεν την εισαγάγετε σωστά.

Για να βγάλετε την κασέτα μπαταρίας, σύρετε την από τη θήκη της μπαταρίας με ταυτόχρονη ολίσθηση του κουμπιού (9) στο μπροστινό μέρος της κασέτας.

## Ένδειξη της εναπομένουσας χωρητικότητας της μπαταρίας

(Μόνο για τις κασέτες μπαταρία με "B" στο τέλος του αριθμού μοντέλου.) (Εικ. 3)

Πατήστε το κουμπί ελέγχου (11) στην κασέτα μπαταρίας για να εμφανιστεί η υπολειπόμενη χωρητικότητα της μπαταρίας. Οι ενδεικτικές λυχνίες (10) θα ανάψουν για μερικά δευτερόλεπτα.

Ενδεικτικές λυχνίες			Εναπομένουσα χωρητικότητα
 Αναμμένες	 Σβηστές	 Αναβοσβήνουν	
			75% έως 100%
			50% έως 75%
			25% έως 50%
			0% έως 25%
			Φορτίστε τη μπαταρία.
			Η μπαταρία μπορεί να δυσλειτουργεί.
			

015658

## ΣΗΜΕΙΩΣΗ:

- Ανάλογα με τις συνθήκες χρήσης και τη θερμοκρασία περιβάλλοντος, η ένδειξη μπορεί να διαφέρει ελαφρώς από την πραγματική χωρητικότητα.

## Προσάρτηση της θήκης της μπαταρίας στο θερμαινόμενο γιλέκο

### για το CV100D (Εικ. 4)

Συνδέστε τη θήκη της μπαταρίας και το καλώδιο ρεύματος του γιλέκου. Τοποθετήστε τη θήκη της μπαταρίας στη τσέπη για τη θήκη της μπαταρίας.

## για το DCV200 (Εικ. 5)

Μπορείτε να κρεμάσετε τη θήκη της μπαταρίας στη ζώνη σας.

Στην περίπτωση που την κρεμάσετε στη ζώνη, πρώτα περάστε το καλώδιο ρεύματος του γιλέκου μέσα από την οπή στη τσέπη για τη θήκη της μπαταρίας και συνδέστε την θήκη της μπαταρίας με το καλώδιο του ρεύματος του γιλέκου. Και στη συνέχεια, κρεμάστε τη θήκη της μπαταρίας στη ζώνη σας.

## Σύνδεση της συσκευής USB (για DCV200 μόνο) (Εικ. 6)

### ⚠ ΠΡΟΣΟΧΗ:

- Συνδέστε μόνο τις συσκευές που είναι συμβατές με τηγή τροφοδοσίας DC5V, 2,1A στη θύρα τροφοδοσίας USB. Διαφορετικά, μπορεί να προκληθεί δυσλειτουργία στη θήκη της μπαταρίας.

Η θήκη της μπαταρίας (με την μπαταρία) μπορεί να λειτουργήσει ως μια εξωτερική πηγή ρεύματος για τη συσκευή USB. Συνδέστε το καλώδιο USB (δεν περιλαμβάνεται) με τη θύρα τροφοδοσίας της θήκης της μπαταρίας. Και στη συνέχεια, συνδέστε το άλλο άκρο του καλωδίου με τη συσκευή. Το καλώδιο USB μπορεί να τοποθετηθεί μέσα στο γιλέκο για ευκολία, χρησιμοποιώντας την οπή της τσέπης και την υποδοχή του καλωδίου.

### ΣΗΜΕΙΩΣΗ:

- Πριν συνδέσετε τη συσκευή USB στο φορτιστή, πάντοτε να κρατάτε αντίγραφα ασφαλείας των δεδομένων της συσκευής USB. Διαφορετικά τα δεδομένα σας μπορεί να χαθούν λόγω οποιασδήποτε περίπτωσης.
- Ο φορτιστής μπορεί να μην παράσχει ρεύμα σε ορισμένες συσκευές USB.
- Περιμένετε για 10 δευτερόλεπτα πριν τη διαδοχική φόρτιση μιας άλλης συσκευής.
- Αποσυνδέστε το καλώδιο USB και κλείστε το κάλυμμα όταν δεν το χρησιμοποιείτε ή μετά τη φόρτιση.

## ΣΥΝΤΗΡΗΣΗ

### ⚠ ΠΡΟΣΟΧΗ:

Να βεβαιώνετε πάντοτε ότι έχετε απενεργοποιήσει το γιλέκο και έχετε βγάλει την μπαταρία πριν εκτελέσετε οποιαδήποτε εργασία ελέγχου ή συντήρησης σε αυτό. Αν το γιλέκο δεν ενεργοποιείται ή βρεθεί οποιαδήποτε βλάβη με μια πλήρως φορτισμένη κασέτα μπαταρίας, καθαρίστε τους ακροδέκτες της μπαταρίας και την κασέτα μπαταρίας. Αν το γιλέκο εξακολουθεί να μη λειτουργεί σωστά, σταματήστε τη χρήση του γιλέκου και επικοινωνήστε με το εξουσιοδοτημένο κέντρο μας εξυπηρέτησης.

## ΠΡΟΑΙΡΕΤΙΚΑ ΑΞΕΣΟΥΑΡ

### ⚠ ΠΡΟΣΟΧΗ:

Συνιστάται η χρήση αυτών των αξεσουάρ ή εξαρτημάτων με το εργαλείο της Makita, όπως περιγράφεται στο παρόν χειρίδιο. Αν χρησιμοποιήσετε άλλα αξεσουάρ ή εξαρτήματα μπορεί να παρουσιαστεί κίνδυνος για πρόκληση τραυματισμού προσώπων. Να χρησιμοποιείτε τα αξεσουάρ και τα εξαρτήματα μόνο για το σκοπό για τον οποίο προορίζονται.

Αν χρειάζεστε κάποια βοήθεια ή περισσότερες πληροφορίες σχετικά με τα αξεσουάρ αυτά, απευθυνθείτε στο πλησιέστερο κέντρο εξυπηρέτησης της Makita.











- Αυθεντική μπαταρία και φορτιστής της Makita

**ΣΗΜΕΙΩΣΗ:** Ορισμένα από τα στοιχεία της λίστα μπορεί να περιέχονται στην συσκευασία ως κανονικά εξαρτήματα. Αυτά ενδέχεται να διαφέρουν από χώρα σε χώρα.



## TÜRKÇE (Orijinal talimatlar)

### SİMGELER

-  Talimatları okuyun.
-  Küçük (0-3 yaş arası) çocuklar tarafından kullanılmamalıdır.
-  İğne sokmayın.
-  Kuru temizlemeye vermeyin.
-  Beyazlatmaya çalışmayın.
-  Ütülemeyin.
-  Tamburlu kurutucuda kurutmayın.
-  Yalnızca elde yıkayın.
-  Asarak kurutun.
-  Burmayın ve sıkmayın.
-  Sadece AB ülkeleri için Elektrik cihazları ve pilleri ev çözüyle birlikte atmayın!  
Elektrikli ve Elektronik Cihaz Atıkları, Piller ve Aküler ve Pil ve Akü Atıkları Hakkındaki Avrupa Yönergeleri ve bunların ulusal kanunlara göre uygulandığı uyarınca kullanım ömrünü tamamlayan elektrikli cihazlar ve piller mutlaka ayrı olarak toplanmalı ve çevre şartlarına uygun bir geri dönüşüm tesisine gönderilmelidir.
- Cd  
Ni-MH  
Li-ion

### GÜVENLİK TALİMATLARI

# Önemli talimatlar. Daha sonra başvurmak üzere saklayın.

- Ceketin kırışmaması için saklama sırasında üzerine nesnelere koymaktan kaçının.

- Bu cihaz kesinlikle ısıya duyarız kişiler ve aşırı ısınmaya karşı tepki gösteremeyecek kişiler tarafından kullanılmamalıdır.
- Aşırı ısınmaya karşı tepki gösteremeyeceklerinden, üç yaşın altındaki çocuklar da bu cihazı kullanamazlar.
- Kontrolleri önceden bir ebeveyni veya velisi tarafından ayarlanmadığı veya kontrollerin güvenli kullanımı konusunda yeterli şekilde bilgilendirilmediği sürece cihaz üç yaşın üstündeki çocuklar tarafından kullanılmamalıdır.
- Yıkama sırasında anahtarın ve kontrol ünitesinin ıslanmasına izin verilmemelidir ve kurutma sırasında kablo, suyun anahtara veya kontrole akmayacak şekilde yerleştirilmelidir.

### Önemli güvenlik talimatları

- Avrupa pazarı için: Bu cihaz yalnızca cihazın güvenli kullanımına ilişkin gerekli gözetim veya talimatları almaları ve ilgili tehlikeleri anlamaları durumunda 8 yaşının üzerindeki çocuklar ve fiziksel, algısal veya zihinsel yetersizlikleri bulunan ve yeterli deneyime ve bilgiye sahip olmayan kişiler tarafından kullanılabilir. Çocuklar kesinlikle bu cihazla oynamamalıdır. Temizlik ve kullanıcı bakımı çocuklar tarafından gözetimsiz şekilde gerçekleştirilmemelidir.



- Avrupa dışındaki pazarlar için:  
Bu cihaz, cihaz güvenliğinden sorumlu personelin cihazın kullanımına ilişkin kontrol veya talimatları olmaksızın fiziksel, algısal veya zihinsel yetersizlikleri bulunan ve yeterli deneyime ve bilgiye sahip olmayan kişiler (çocuklar dahil) tarafından kullanılmamalıdır. Çocuklar, bu cihaz ile oynamamaları gerektiği konusunda uyarılmalıdır.

#### ⚠ UYARI:

**Tüm güvenlik uyarılarını ve tüm talimatları okuyun.**

Verilen uyarılara ve talimatlara uyulmaması elektrik çarpmasına, yangına ve/veya ciddi yaralanmalara yol açabilir.

#### Kullanım amacı

Isıtılmalı ceket, soğuk ortamlarda kullanıcının vücudunun ısıtılması için tasarlanmıştır.

#### Genel güvenlik uyarıları

- Çocuklar, engelliler ve kan dolaşımı zayıf kişiler vb. gibi ısıya duyarlı olmayan kişiler ceketini kullanmamalıdır.
- Ceketini kullanım amacı dışında kullanmayın.
- İç bölümlü yaşsa, kesinlikle ceketini kullanmayın.
- Ceketini çıplak ten üzerine giymeyin.
- Normal olmayan bir durum fark ederseniz, derhal ceketini kapalı konuma getirin ve akü yuvasını çıkartın.
- Güç kablosunun sıkışmasına izin vermeyin. Hasarlı kablo, elektrik çarpmasına neden olabilir.
- Anormal bir durum tespit ederseniz, onarım için size en yakın servis merkezine danışın.
- İğne veya benzeri şeyler kullanmayın. Aksi takdirde, içerisindeki elektrik kabloları hasar görebilir.
- Bakım etiketlerini ve ürün etiketini çıkarmayın.
- Okunamaz hale gelir veya düşerse, yenisi için size en yakın servis merkezine danışın.
- Sürekli kullanım için kullanım ortamına uygun sıcaklık ayarları seçin.
- Akü, pil ve konektörlerin kesinlikle yıkama ve kurulum işlemleri sırasında ıslanmasına izin vermeyin.
- Cihaz, kontrollerin önceden ebeveynleri veya velileri tarafından ayarlanmadığı veya güvenli şekilde nasıl çalıştırılması gerektiği konusunda eğitilmedikleri sürece kesinlikle küçük çocuklar tarafından kullanılmamalıdır.

UYARI: Sıcak çarpmasına önlemek için, daha sıcak bir ortama geçerken kıyafetin bağlantısını kesin. DİKKAT EDİN: Kıyafetin dahili bölümündeki (⊗) işaretini dikkatlice kontrol edin. Kıyafete iç veya dış bölümlerinden kesinlikle iğne sokmayın.

#### Yıkama

- Ceketini yıkarken, ceket üzerindeki uyarı etiketinde verilen talimatları dikkate alın.
- Ceketini temizlemeden önce akü yuvasını ve aküsünü çıkarın ve güç kablosunu akü yuvası cebine koyun ve cebi kapatın.

#### Çalışma alanı güvenliği

- Çalışma alanını temiz tutun ve yeterli şekilde aydınlatın. Karışık veya karanlık çalışma alanları kaza riskini yükseltir.

#### Elektrik güvenliği

- Cihazı yağmura veya ıslak koşullara maruz bırakmayın. Ceketin içine su girmesi, elektrik çarpması riskini artırır.
- Kabloyu kötü kullanmayın. Ceketini taşımak, çıkarmak veya fişten çıkarmak için kesinlikle kablosunu kullanmayın. Kabloyu ısıdan, yağdan ve keskin kenarlardan uzak tutun.
- Güç beslemesini USB bağlantı noktasına bağlamayın. Aksi takdirde, yangın riski ortaya çıkar. USB bağlantı noktası yalnızca alçak gerilim aygıtlarının şarj edilmesi içindir. Bir alçak gerilim aygıtı şarj edilmeyen, USB bağlantı noktasının kapağını daima kapalı tutun.
- USB güç besleme bağlantı noktasına tırnağınızı veya tel vb. gibi cisimler sokmayın. Aksi takdirde, kısa devre sonucu duman veya yangın çıkabilir.

#### Kişisel güvenlik

- Ceketini kullanırken tetikte olun, ne yaptığınıza dikkat edin ve sağduyunuzu kullanın. Yorgunken veya uyuşturucu maddelerin, alkolün veya ilaçların tesiri altındayken ceketini kullanmayın. Ceketini kullanırken bir anlık dikkatsizlik ciddi yaralanmalara yol açabilir.

#### Ceket kullanımı ve bakımı

- Açma/kapama düğmesi çalışmıyorsa ceketini kullanmayın. Açma/kapama düğmesi kontrol edilemeyen bir ceket tehlikelidir ve mutlaka onarılmalıdır.
- Ceketin bakımını gerektiği şekilde yapın. Parçaların durumunu ve ceketin çalışmasını etkileyebilecek diğer koşulları kontrol edin. Hasarlıysa, kullanmadan önce ceketin onarılmasını sağlayın.
- Ceketini bu kullanım kılavuzuna uygun şekilde ve çalışma koşullarını ve gerçekleştirilecek işi dikkate alarak kullanın. Ceketin kullanım amacı dışında kullanılması tehlikeli durumlara yol açabilir.
- Sigorta bağlantısını delinirse, ceketini onarım için yetkili bir servis merkezine götürün.
- Kullanılmıyorken, şu hususlara dikkat ederek saklayın:
  - Katlamadan önce soğumasını bekleyin.
  - Üzerine nesnelere yerleştirerek ceketin ezilmesine neden olmayın.
- Ceketini aşınma veya hasar belirtilerine karşı sık sık kontrol edin. Bu tür belirtiler varsa veya ceket yanlış kullanılıyorsa, kullanmayı kesin ve tedarikçiye iade edin.
- Bu ceket hastanelerde tıbbi kullanım için tasarlanmıştır.

## Aküyle ilgili önemli güvenlik talimatları

- Yalnızca üretici tarafından önerilen şarj cihazlarını kullanın. Belirli bir akü tipi için uygun olan şarj cihazı, başka bir aküyle kullanıldığında yangın riski yaratabilir.
- Ceketinizi yalnızca belirtilen akülerle kullanın. Farklı akülerin kullanılması yaralanma ve yangın riskini artırır.
- Aküyü kullanmaya başlamadan önce (1) akü şarj cihazı, (2) akü ve (3) akünün takıldığı ürüne ilişkin tüm talimatları ve uyarıları okuyun.
- Aküyü sökmeye çalışmayın.
- Çalışma süresinde önemli bir kısılma gözlerseniz, hemen çalışmayı bırakın. Bu durum aşırı ısınmaya, yangına ve hatta patlamaya yol açabilir.
- Akünün hasar görmesi durumunda aküden sızan sıvıyı kesinlikle temas etmeyin. Elektrolit (akü sıvısı) gözlerinize temas ederse, bol temiz suyla yıkayın ve derhal bir doktora başvurun. Elektrolit körlüğe neden olabilir.
- Akünün kısa devre yapmasına izin vermeyin:
  1. Herhangi bir iletken nesne ile akü uçlarına dokunmayın.
  2. Aküyü çivi, madeni para vb. gibi metal nesnelerin bulunduğu yerlerde saklamayın.
  3. Aküyü suya veya yağmura maruz bırakmayın.Aküde oluşacak bir kısa devre büyük bir elektrik akımına, aşırı ısınmaya, yangına ve hatta arızalara yol açabilir.

- Ceketini, akü yuvasını ve aküyü kesinlikle 50°C (122°F) sıcaklığa ulaşabilecek veya bu değeri aşabilecek ortamlarda saklamayın.
- Önemli ölçüde hasar görmüş veya tükenmiş olsa da aküyü kesinlikle yakarak imha etmeye çalışmayın. Akü ateşe atıldığında patlayabilir.
- Akünün düşmemesine ve darbe almamasına dikkat edin.
- Hasarlı bir aküyü kesinlikle kullanmayın.
- Akünün bertarafıyla ilgili yönetmelikleri dikkate alın.

## Akünün öngörülen maksimum ömrü dolana kadar kullanılabilmesi için öneriler

- Tam olarak şarj edilmiş bir aküyü kesinlikle tekrar şarj etmeyin.
- Akünün normalden fazla şarj edilmesi ömrünü kısaltır.
- Aküyü 10°C - 40°C (50°F - 104°F) oda sıcaklığında şarj edin.
- Akü ısınmışsa, şarj etmeden önce soğumasını bekleyin.
- Uzun (altı ayı aşkın) bir süredir kullanmıyorsanız aküyü şarj edin.
- Optimum kullanım ömrü için, akü her kullanımdan sonra tamamen şarj edilmelidir.

## BU TALİMATLARI SAKLAYIN.

(Tüm çizimler bu kullanım kılavuzunun son bölümünde verilmiştir.)

### PARÇALARIN GÖSTERİMİ (Şekil 1)

1. Güç düğmesi
2. Akü yuvası cebi (Arka tarafta)
3. Güç kablosu (Akü yuvası cebinin içinde)
4. Akü yuvası

### ÖZELLİKLER

Model	CV100D	DCV200		
Sıcaklık ayar kademeleri	3			
Malzeme	Dış Yüzey ve Astar: %100 Naylon Yanlar: %90 Polyester %10 Spandex Kol boşluğu çevresi: %100 Polyester Dolgu: %100 Polyester			
USB güç besleme bağlantı noktası	–	DC 5V, 2,1A		
Çalışma süresi (sa)	BL1013 akülü	BL1450 akülü	BL1850 akülü	
	Düşük	YAKLAŞIK 4,5	YAKLAŞIK 18	YAKLAŞIK 28
	Orta	YAKLAŞIK 2,5	YAKLAŞIK 10	YAKLAŞIK 16
	Yüksek	YAKLAŞIK 1,5	YAKLAŞIK 5,5	YAKLAŞIK 8
Anma gerilimi (V)	10,8	14,4	18	
Akü	BL1013	BL1415, BL1415N, BL1430, BL1430B, BL1440, BL1450, BL1460B	BL1815, BL1815N, BL1820, BL1820B, BL1830, BL1830B, BL1840, BL1840B, BL1850, BL1850B, BL1860B	

- Sürekli yapılan araştırma ve geliştirmelerden dolayı, burada belirtilen özellikler önceden bildirilmeksizin değiştirilebilir.
- Özellikler ve akü ülkeye göre farklılıklar gösterebilir.
- Çalışma süresi akü tipine ve kullanım koşullarına bağlı olarak değişir.

## KULLANIMA İLİŞKİN TANIMLAR

### Açma/kapama işlemi

Ceketi açık konuma getirmek için, güç düğmesini bir süre (yaklaşık 1,5 saniye) basılı tutun. Kapatmak için, güç düğmesini tekrar bir süre basılı tutun.

### Sıcaklık ayarı

Üç farklı sıcaklık ayarı (yüksek, orta, düşük) mevcuttur. Üç LED ışığı sıcaklığın "yüksek" konuma, iki LED ışığı "orta" konuma ve bir LED ışığı "düşük" konuma ayarlandığını gösterir. Ceketin açık konuma getirildiğinde sıcaklık "yüksek" konuma ayarlıdır. Güç düğmesine her basıldığında, ceketin sıcaklık ayarı değişir.

## KURULUM

### ⚠ DİKKAT:

- **Aküyü takarken ve çıkarırken akü yuvasını ve aküyü sıkıca tutun.** Aksi takdirde, akü yuvası ve akü elinizden kayarak düşebilir ve neticesinde akü yuvası ve akü hasarları ve yaralanmalar meydana gelebilir.

### Akünün akü yuvasına takılması ve akü yuvasından çıkartılması (Şekil 2)

#### CV100D için

Aküyü (5) yerine takmak için, ön kısmı akü yuvası açıklığına denk gelecek şekilde tutun ve yerine kaydırarak yerleştirin. Akünün tam yerine oturduğunu klik sesinden anlayabilirsiniz.

Akü mutlaka tam olarak yerine oturacak şekilde takılmalıdır. Aksi takdirde; akü, akü yuvasından kayıp düşebilir ve yaralanmanıza veya çevredeki kişilerin yaralanmasına neden olabilir.

Akünün kısa devre yapmasına izin vermeyin. Akünün cihaza rahatça takılamaması, yanlış takıldığını gösterir. Aküyü çıkarmak için akünün her iki yanında bulunan düğmelere (6) bastırın ve aküyü çekerek akü yuvasından çıkarın.

#### DCV200 için

Aküyü (7) takmak için, aküdeki dili akü yuvasındaki girintiyle aynı hizaya getirin ve aküyü iterek yerine oturmasını sağlayın. Akünün tam yerine oturduğunu klik sesinden anlayabilirsiniz. Düğmenin üst tarafında bulunan kırmızı göstergeli (8) görüyorsanız, akü tam olarak kilitlenmemiştir.



Kırmızı gösterge tamamen kayboluncaya kadar aküyü itin. Aksi takdirde; akü, akü yuvasından kayıp düşebilir ve yaralanmanıza veya çevredeki kişilerin yaralanmasına neden olabilir.

Akünün kısa devre yapmasına izin vermeyin. Akünün cihaza rahatça takılamaması, yanlış takıldığını gösterir. Aküyü çıkarmak için kartuşun ön tarafında bulunan düğmeyi (9) bastırırken aküyü kaydırarak çıkarın.

### Kalan akü kapasitesinin kontrol edilmesi

(Yalnızca model numarasının sonunda "B" harfi içeren akülerde mevcuttur.) (Şekil 3)

Kalan akü kapasitesini görmek için akü üzerindeki kontrol düğmesine (11) basın. Ardından, gösterge lambaları (10) birkaç saniye yanar.

Gösterge lambaları			Kalan kapasite
 Açık	 Kapalı	 Yanıp sönüyor	
			%75 ile %100 arası
			%50 ile %75 arası
			%25 ile %50 arası
			%0 ile %25 arası
			Aküyü şarj edin.
			Akü bozulmuş olabilir.

015658

### NOT:

- Gösterilen kapasite seviyesi, kullanım koşullarına ve ortam sıcaklığına bağlı olarak gerçek seviyeden bir miktar farklı olabilir.

### Akü yuvasının ısıtılmalı cekete takılması

#### CV100D için (Şekil 4)

Akü yuvasını ceketin güç kablosuna bağlayın. Akü yuvasını akü yuvası cebine yerleştirin.

#### DCV200 için (Şekil 5)

Akü yuvasını kemerinize asabilirsiniz. Kemerinize asacaksanız, öncelikle ceketin güç kablosunu akü yuvası cebindeki delikten geçirin ve ardından akü yuvasını ceketin güç kablosuna bağlayın. Ardından, akü yuvasını kemerinize asın.

### Bir USB aygıtının bağlanması (Yalnızca DCV200 için) (Şekil 6)

### ⚠ DİKKAT:

- USB güç besleme bağlantı noktasına yalnızca DC5V, 2,1A güç beslemesiyle uyumlu aygıtları bağlayın. Aksi takdirde, akü yuvasında arıza meydana gelebilir.

Akü yuvası (aküyle birlikte), USB aygıtı için harici bir güç beslemesi olarak çalışabilir. USB kablosunu (ürünle verilmez) akü yuvasının güç besleme bağlantı noktasına bağlayın. Ardından, kablunun diğer ucunu aygıtı bağlayın. USB kablosu cep deliğinin ve kablo yuvasının kullanılması açısından kolaylık sağlaması için ceketin içerisine yerleştirilebilir.

**NOT:**

- USB aygıtını şarj cihazına bağlamadan önce, mutlaka USB aygıtınızdaki verileri yedekleyin. Aksi takdirde, verileriniz kaybolabilir.
- Şarj cihazı bazı USB aygıtlarına güç beslemeyebilir.
- Hemen arkasından başka bir aygıtı şarj etmeye geçmeden önce 10 saniye bekleyin.
- Kullanmıyorken veya şarj ettikten sonra, USB kablosunu çıkarın ve kapağı kapatın.

**BAKIM****⚠ DİKKAT:**

Cekette herhangi bir kontrol veya bakım işlemine başlamadan önce ceketin kapalı ve aküsünün çıkarılmış olduğundan emin olun.

Akü tam dolu olmasına rağmen ceket açılmıyor veya bir arıza gözüküyorsa, akü yuvasının ve akünün kutuplarını temizleyin. Ceket hala doğru çalışmıyorsa, ceket kullanmayı kesin ve yetkili servis merkezimize danışın.

**OPSİYONEL AKSESUARLAR****⚠ DİKKAT:**

Bu kullanım kılavuzunda tanımlan Makita marka ürünle aşağıdaki aksesuarların ve parçaların kullanılması önerilir. Bunların dışında başka aksesuarların veya parçaların kullanılması yaralanmalara yol açabilir. Aksesuarlar ve parçalar doğru şekilde ve öngörüldükleri işlevler için kullanılmalıdır.

Aksesuarlara ilişkin daha ayrıntılı bilgi almak için size en yakın yetkili Makita servisine başvurabilirsiniz.

- Orijinal Makita akü ve şarj cihazı

**NOT:** Listedeki bazı parçalar cihazla birlikte standart aksesuar olarak verilebilir. Bu aksesuarlar ülkeden ülkeye farklılıklar gösterebilir.

## SVENSKA (Originalanvisningar)

### SYMBOLER

	..... Läs anvisningarna.
	..... Ska inte användas av småbarn (0–3 år).
	..... För inte in nålar.
	..... Ska inte kemtvättas.
	..... Ska inte blekas.
	..... Ska inte strykas med strykjärn.
	..... Ingen torktumlning.
	..... Endast handtvätt.
	..... Hängtorkas.
	..... Ska inte kramas eller vridas.
	..... Gäller endast EU-länder Elektrisk utrustning eller batteripaket får inte kastas i hushållssoporna! Enligt EU-direktiven som avser förbrukad elektrisk och elektronisk utrustning, batterier, ackumulatörer, förbrukade batterier och ackumulatörer, samt direktivens tillämpning enligt nationell lagstiftning, ska uttjänt elektrisk utrustning, batterier och batteripaket sorteras separat och lämnas till miljövänlig återvinning.

Cd  
Ni-MH  
Li-ion

### SÄKERHETSANVISNINGAR

## Viktiga anvisningar. Spara för framtida bruk.

- Skrynkla inte tillbehöret genom att placera saker ovanpå det under lagring.
- Tillbehöret får inte användas av personer som är okänsliga för

värme och andra mycket känsliga personer som inte reagerar på överhettning.

- Barn som är yngre än tre år får inte använda detta tillbehör eftersom de inte kan reagera på överhettning.
- Tillbehöret får inte användas av unga barn som är äldre än tre år om inte kontrollerna har förinställt av en förälder eller förmyndare, eller om inte barnet har instruerats tillräckligt om hur kontrollerna ska användas på ett säkert sätt.
- Strömbrytar- eller kontrollenheten får inte bli våt under tvätt och under torkning måste kabeln placeras på ett sådant sätt att det inte rinner vatten in i strömbrytaren eller kontrollen.

#### Viktiga säkerhetsanvisningar

- För Europa: Detta tillbehör kan användas av barn från 8 år och äldre samt av personer med nedsatt fysisk eller psykisk förmåga eller brist på erfarenhet och kunskap, om det sker under uppsikt eller efter att anvisningar getts gällande säker användning och användaren därför förstår de faror som kan uppstå. Barn ska inte leka med tillbehöret. Rengöring och användarunderhåll ska inte utföras av barn utan tillsyn.
- Inte för europeiska marknaden: Denna maskin är inte avsedd för användning av personer

(inklusive barn) med nedsatt fysisk, mental eller sensorisk förmåga, eller av personer som inte har erfarenhet och kunskap om hur maskinen används, om de inte övervakas eller får instruktioner angående användning av maskinen av en person som är ansvarig för deras säkerhet. Barn ska övervakas för att säkerställa att de inte leker med tillbehöret.

#### **WARNING:**

**Läs igenom alla säkerhetsvarningar och anvisningar.** Underlåtenhet att följa varningar och anvisningar kan leda till elektrisk stöt, brand och/eller allvarliga personskador.

### **Avsedd användning**

Värmevästen är avsedd att värma upp kroppen i kalla omgivning.

### **Allmänna säkerhetsvarningar**

- Barn, handikappade personer eller personer som är okänsliga för värme, t.ex. en person med försämrad blodcirkulation, ska avstå från att använda västen.
- Använd inte västen till annat än det den är avsedd för.
- Använd aldrig västen om dess insida är fuktig.
- Bär inte västen mot bar hud.
- Om du upplever något ovanligt ska du stänga av västen och omedelbart ta bort batterihållaren.
- Se till att strömkabeln inte kläms. En skadad kabel kan förorsaka elektriska stötar.
- Om någon avvikelse upptäcks ska du kontakta en serviceverkstad för reparation.
- Använd inte nålar eller dylikt. De elektriska ledningarna inuti kan skadas.
- Behåll skötseletiketter och märkskylten. Om de blir oläsliga eller försvinner ska du kontakta en serviceverkstad för reparation.
- Välj lämpliga temperaturinställningar i enlighet med användningsmiljön för kontinuerlig användning.
- Batterikassetten, batteriet och kontakterna får inte bli våta under tvätt och torkning.
- Tillbehöret ska inte användas av små barn om inställningarna inte har förinställts av en förälder eller vårdnadshavare, eller om inte barnet har fått adekvata anvisningar om hur reglagen används på ett säkert sätt.

**WARNING:** För att undvika risken att drabbas av värmeslag ska du koppla bort plagget när du förflyttar dig till ett område med avsevärt högre temperatur.

**SE UPP:** Kontrollera noggrant märkningen  på tygets insida. För inte in nålar i plagget från utsidan eller insidan.

### **Tvätt**

- Följ anvisningarna på varningsetiketten på västen när den ska tvättas.

- Innan västen rengörs ska batterihållaren och batterikassetten tas bort, därefter placerar du strömkabeln i fickan för batterihållaren och stänger locket.

### **Säkerhet på arbetsplatsen**

- Håll arbetsplatsen rengjord och väl upplyst. Nedskräpade eller dåligt upplysta områden ökar olycksrisken.

### **Elsäkerhet**

- Utsätt inte västen för regn eller fukt. Vatten som kommer in i västen kan öka risken för elektriska stötar.
- Misshandla inte kabeln. Använd inte kabeln som handtag när du bär på, drar i eller kopplar ur västen. Håll sladden borta från värme, olja och vassa kanter.
- Anslut inte strömkällan till USB-porten. Det finns i annat fall risk för brand. USB-porten är endast avsedd för laddning av enheter med lägre spänning. Placera alltid locket på USB-porten när du inte laddar en enhet med lägre spänning.
- För inte in en spik, vajer etc. i USB-strömförsörjningsporten. Om så sker kan det orsaka kortslutning och ge upphov till rök och brand.

### **Personlig säkerhet**

- Var vaksam, se upp med vad du gör och använd sunt förnuft när du använder västen. Använd inte västen när du är trött eller påverkad av droger, alkohol eller medicin. Ett ögonblicks ouppmärksamhet kan resultera i allvarliga personskador.

### **Använda och ta hand om västen**

- Använd inte västen om den inte kan slås på eller stänga av med strömbrytaren. Västar som inte kan styras med strömbrytaren är farliga och måste repareras.
- Ta hand om västen. Kontrollera om det finns brott på några delar och annat som kan påverka västens funktion. Om västen är skadad ska den repareras innan den används igen.
- Använd västen i enlighet med anvisningarna och med hänsyn till arbetsmiljön samt det arbete som ska utföras. Om västen används för annat än det den är avsedd för kan farliga situationer uppstå.
- Om smältsäkringarna har gått ska du återlämna västen till vårt auktoriserade servicecenter för reparation.
- Förvara plagget på följande sätt när det inte används:
  - Låt det svalna innan det viks.
  - Skrynkla inte tillbehöret genom att placera föremål ovanpå det.
- Undersök tillbehöret regelbundet efter tecken på slitage eller skada. Om sådana tecken finns eller om tillbehöret har använts på fel sätt ska det återlämnas till leverantören utan ytterligare användning.
- Detta tillbehör är inte avsett för medicinsk användning på sjukhus.

### **Viktiga säkerhetsanvisningar för batterikassetten**

- Ladda endast med den laddare som angivits av tillverkaren. En laddare som passar en typ av

- batteripaket kan skapa risk för brand när den används tillsammans med en annan typ av batteripaket.
- Använd endast västen tillsammans med tillhörande batteripaket. Om andra batteripaket används kan risken för personskada och brand öka.
  - Läs alla anvisningar och varningsmärken på (1) batteriladdaren, (2) batteriet och (3) produkten innan batterikassetten används.
  - Ta inte isär batterikassetten.
  - Om drifttiden blivit avsevärt kortare ska användningen omedelbart avbrytas. Det kan uppstå överhettning, brännskador och t.o.m. en explosion.
  - Under hårda förhållande kan det komma vätska ur batteriet. Undvik kontakt. Om du får elektrolyt i ögonen ska du skölja dem med rent vatten och omedelbart söka läkarvård. Det finns risk att du förlorar synen.
  - Kortslut inte batterikassetten:
    - Rör inte vid polerna med något strömförande material.
    - Undvik att förvara batterikassetten i en behållare tillsammans med andra metallföremål som t.ex. spik, mynt etc.
    - Utsätt inte batterikassetten för vatten eller regn. Ett kortslutet batteri kan orsaka ett stort strömflöde, överhettning, eventuella brännskador och även förstöra produkten.

- Förvara inte västen, batterihållaren och batterikassetten på platser där temperaturen kan nå eller överstiga 50°C (122°F).
- Bränn inte upp batterikassetten även om den är svårt skadad eller helt utsliten. Batterikassetten kan explodera i öppen eld.
- Var försiktig så att du inte tappar eller stöter batteriet.
- Använd inte ett skadat batteri.
- Följ lokala förordningar gällande avfallshantering av batterier.

### Tips för att bevara batteriets maximala livslängd

- Ladda aldrig en fulladdad batterikassett. Överladdning förkortar batteriets livslängd.
- Ladda batterikassetten vid en rumstemperatur på 10°C - 40°C (50°F - 104°F).
- Låt en varm batterikassett svalna innan den laddas.
- Ladda litiumjonbatteriet om du inte har använt det under en lång tid (mer än sex månader).
- För optimal livslängd ska batterikassetten fulladdas efter användning.

### SPARA DESSA ANVISNINGAR.

(Se den sista delen i denna bruksanvisning för alla illustrationer.)

### NAMN PÅ DELAR (Fig. 1)

- Strömknappen
- Ficka för batterihållare (baksida)
- Strömkabel (inuti fickan för batterihållare)
- Batterihållare

### SPECIFIKATIONER

Modell	CV100D	DCV200		
Temperaturinställningssteg	3			
Material	Yttermaterial och foder: 100% nylon Sidor: 90% polyester 10% spandex Runt ärmhålen: 100% polyester Fyllning: 100% polyester			
USB-port för strömförsörjning	–	5 V DC, 2,1 A		
Drifttid (h)	Med batteri BL1013	Med batteri BL1450	Med batteri BL1850	
	Låg	CIRKA 4,5	CIRKA 18	CIRKA 28
	Medel	CIRKA 2,5	CIRKA 10	CIRKA 16
	Hög	CIRKA 1,5	CIRKA 5,5	CIRKA 8
Märkspänning (V)	10,8	14,4	18	
Batterikassett	BL1013	BL1415, BL1415N, BL1430, BL1430B, BL1440, BL1450, BL1460B	BL1815, BL1815N, BL1820, BL1820B, BL1830, BL1830B, BL1840, BL1840B, BL1850, BL1850B, BL1860B	

- På grund av vårt pågående program för forskning och utveckling kan dessa specifikationer ändras utan föregående meddelande.
- Specifikationer och batterikassett kan variera från land till land.
- Drifttiden kan variera beroende på batterityp och användningsförhållande.

## FUNKTIONSBESKRIVNING

### Strömbrytarens funktion

För att slå på västen ska du trycka och hålla in strömknappen (cirka 1,5 sekunder). Om du vill stänga av västen trycker du och håller in strömknappen igen.

### Temperaturinställning

Det finns tre temperaturinställningar (hög, medel, låg). Tre LED-lampor innebär att temperaturen ställs in på "hög", två LED-lampor "medel" och en LED-lampa "låg". När du slår på västen ställs temperaturen in på "hög". Varje gång du trycker på strömknappen växlar västens temperaturinställning.

## MONTERING

### ⚠ FÖRSIKTIGHET:

- **Håll stadigt i batterihållaren och batterikassetten när du monterar eller tar bort batterikassetten.** I annat fall kan det leda till att de glider ur dina händer och skadas samt orsakar personskada.

### Montera eller ta bort batterikassetten från batterihållaren (Fig. 2)

#### för CV100D

För att montera batterikassetten (5), ska du hålla den så att dess framdel passar in i öppningen i batterihållaren och sedan låta den glida på plats. För in den hela vägen tills den låser fast med ett klick. Skjut alltid in batterikassetten hela vägen tills den låser på plats. I annat fall kan den oväntat lossna från batterihållaren och skada dig eller någon annan. Använd inte våld när du monterar batterikassetten. Om kassetten inte lätt glider på plats är den felaktigt införd. Ta bort batterikassetten genom att trycka på knapparna (6) på båda sidor om kassetten samtidigt som du drar ut den från batterihållaren.

#### för DCV200

Montera batterikassetten (7) genom att rikta in tungan på batterikassetten mot spåret i batterihållaren och skjut den på plats. För in den hela vägen tills den låser fast med ett klick. Om du kan se den röda indikatorn (8) på knappens ovansida är batterikassetten inte ordentligt låst. För alltid in batterikassetten helt tills den röda indikatorn inte längre syns. I annat fall kan den oväntat lossna från batterihållaren och skada dig eller någon annan.

Använd inte våld när du monterar batterikassetten. Om kassetten inte lätt glider på plats är den felaktigt införd. Ta bort batterikassetten genom att föra ut den från batterihållaren samtidigt som du skjuter knappen (9) på kassetten framsida.

## Indikerar återstående batterikapacitet

(Endast för batterikassetter med "B" i slutet av modellnumret.) (Fig. 3)

Tryck på kontrollknappen (11) på batterikassetten för att indikera återstående batterikapacitet. Indikatorlamporna (10) lyser upp några sekunder.

Indikatorlampor			Återstående kapacitet
Tänd	Släckt	Blikrar	
			75% till 100%
			50% till 75%
			25% till 50%
			0% till 25%
			Ladda batteriet.
			Det kan ha uppstått fel på batteriet.

015658

### OBS:

- Beroende på användningsförhållandena och omgivningstemperaturen kan indikeringen skilja sig en aning från den faktiska kapaciteten.

## Sätta fast batterihållaren på värmvästen

### för CV100D (Fig. 4)

Anslut batterihållaren och västens strömkabel. Placera batterihållaren i fickan för batterihållare.

### för DCV200 (Fig. 5)

Du kan hänga batterihållaren på bältet. Dra först västens strömkabel igenom hålet på insidan av fickan för batterihållare och anslut batterihållaren och västens strömkabel. Därefter hänger du batterihållaren på bältet.

## Ansluta en USB-enhet (Endast för DCV200) (Fig. 6)

### ⚠ FÖRSIKTIGHET:

- Anslut endast enheter som är kompatibla med strömkällan, 5 V DC, 2,1 A, till USB-porten för strömförsörjning. I annat fall kan det orsaka fel på batterihållaren.

Batterihållaren (med batteriet) kan fungera som en extern strömkälla för en USB-enhet. Anslut USB-kabeln (medföljer ej) till porten för strömkälla på batterihållaren. Anslut därefter den andra ändan av kabeln till enheten. USB-kabeln kan placeras inuti västen för bekvämlighet genom att du använder hålet i fickan och kabelhållaren.



**OBS:**

- Innan USB-enheten ansluts till laddaren ska du säkerhetskopiera de data som finns på USB-enheten. Du riskerar i annat fall att förlora dina data.
- Laddaren strömmatar eventuellt inte vissa USB-enheter.
- Vänta 10 sekunder innan du laddar ytterligare en enhet.
- Ta bort USB-kabeln och stäng locket om du inte använder enheten eller efter laddning.

## UNDERHÅLL

** FÖRSIKTIGHET:**

Se alltid till att västen är avstängd och batterikassetten borttagen innan inspektion eller någon åtgärd utförs. Om västen inte går att slå på eller något fel upptäcks med en fulladdad batterikassett ska batterihållarens och batterikassetts kontakter rengöras. Om västen fortfarande inte fungerar på rätt sätt ska du sluta använda den och kontakta vårt auktoriserade servicecenter.

## VALFRIA TILLBEHÖR

** FÖRSIKTIGHET:**

Följande tillbehör eller tillsatser rekommenderas för användning med den Makita-maskin som denna bruksanvisning avser. Användning av andra tillbehör eller tillsatsverktyg kan orsaka personsador. Använd endast tillbehör eller tillsatsverktyg för avsett ändamål. Kontakta ditt lokala Makita servicecenter om du behöver ytterligare information om dessa tillbehör.

- Originalbatterier och -laddare från Makita

**OBS:** Några av tillbehören i listan kan vara inkluderade i paketet som standardtillbehör. Detta kan variera mellan olika länder.

## NORSK (Originalinstruksjoner)

### SYMBOLER

-  ..... Les instruksjonene.
-  ..... Må ikke brukes av svært små barn (0–3 år).
-  ..... Ikke stikk inn spise deler.
-  ..... Må ikke renses.
-  ..... Må ikke blekes.
-  ..... Må ikke strykes.
-  ..... Må ikke tørkes i tørketrommel.
-  ..... Kun håndvask.
-  ..... Tørkes hengende.
-  ..... Ikke kryst eller vri.
-  ..... Kun for EU-land  
Kast aldri elektriske produkter eller batteripakker i husholdningsavfallet! I henhold til EU-direktivene om kasserte elektriske og elektroniske produkter, og om batterier og akkumulatører og brukte batterier og akkumulatører og direktivenes iverksetting i nasjonal rett, må elektriske produkter og batterier og batteripakker som ikke lenger skal brukes, samles separat og returneres til et miljøvennlig gjenvinningsanlegg.
- Cd  
Ni-MH  
Li-ion

### SIKKERHETSANVISNINGER

## Viktige instruksjoner. Oppbevar for fremtidig bruk.

- Ikke gjør enheten krøllete ved å plassere gjenstander oppå den under lagring.
- Denne enheten må ikke brukes av personer som ikke er

følsomme overfor varme, eller andre personer som ikke er i stand til å reagere på overoppheting.

- Barn som er yngre enn tre år skal ikke bruke denne enheten på grunn av deres manglende evne til å reagere på overoppheting.
- Denne enheten skal ikke brukes av små barn over tre år med mindre kontrollinnretningene er forhåndsinnstilt av en forelder eller en foresatt, eller med mindre barnet har blitt tilstrekkelig instruert i sikker betjening av kontrollinnretningene.
- Bryteren eller kontrollenheten må ikke bli våt under vasking, og under tørking må ledningen posisjoneres slik at vannet ikke flyter inn i bryteren eller kontrollinnretningen.

#### Viktige sikkerhetsinstruksjoner

- For det europeiske markedet: Denne enheten kan brukes av barn fra åtte år og eldre og personer med reduserte fysiske evner, sansevner eller mentale evner eller som mangler erfaring og kunnskap hvis de er under oppsyn eller har fått instruksjoner som gjelder bruk av enheten på en trygg måte og forstår farene som det innebærer. Barn skal ikke leke med apparatet. Rengjøring og brukervedlikehold skal ikke utføres av barn uten oppsyn.

- Ikke for det europeiske markedet: Denne enheten skal ikke brukes av personer (inklusive barn) med reduserte fysiske evner, sanseevner eller mentale evner, eller som mangler erfaring og kunnskap, med mindre de er under oppsyn eller har fått instruksjoner som gjelder bruk av enheten av en person som er ansvarlig for deres sikkerhet. Barn skal holdes under tilsyn for å sikre at de ikke leker med enheten.

#### ADVARSEL:

Les alle sikkerhetsrelevante advarsler og alle instruksjoner. Hvis du ikke følger alle advarslene og instruksjonene, kan det føre til elektriske støt, brann og/eller alvorlige helseskader.

#### Riktig bruk

Varmevesten er beregnet for å varme opp kroppen i kalde omgivelser.

#### Generelle sikkerhetsadvarsler

- Barn, funksjonshemmede eller personer som er ufølsomme for varme, for eksempel personer med dårlig blodsirkulasjon, må ikke bruke vesten.
- Ikke bruk vesten til andre formål enn den er tiltenkt.
- Bruk aldri vesten hvis den er fuktig/våt innvendig.
- Ikke bruk vesten rett på huden.
- Hvis du føler at noe ikke er som det skal, må du slå av vesten og fjerne batteriholderen umiddelbart.
- Strømkabelen må ikke ligge i klem. Skader på kabelen kan forårsake elektrisk støt.
- Kontakt ditt lokale servicesenter for reparasjon hvis det oppstår feil.
- Ikke bruk nåler eller lignende. Dette kan forårsake skade på de elektriske ledningene.
- Behold vedlikeholdsetikettene og navneplaten. Hvis disse ikke kan leses eller de faller av, kontakt ditt lokale servicesenter for reparasjon.
- Velg riktige temperaturinnstillinger i henhold til bruksmiljøet for kontinuerlig bruk.
- Batteripakken, batteriet og tilkoblingene må ikke bli våte under vask og tørking.
- Enheten må ikke brukes av små barn med mindre kontrollene er forhåndsinnstilt av en forelder eller verge, eller med mindre barnet er tilstrekkelig opplært når det gjelder å betjene kontrollene på en sikker måte.

ADVARSEL: Koble fra plagget når du beveger deg til et miljø med betydelig høyere temperatur for å unngå hetslag.

VÆR OPPMERKSOM PÅ: Kontroller nøye merkingen  på de indre delene av plagget. Ikke stikk skarpe gjenstander i plagget fra utsiden eller innsiden.

#### Vaskeinstruksjoner

- Når du vasker vesten, følg instruksjonene i forsiktighetsmerket på vesten.
- Før du rengjør vesten, ta ut batteriholderen og batteriet, og plasser deretter strømkabelen i batteriholderloppen og lukk dekelet.

#### Sikkerhet på arbeidsplassen

- Hold arbeidsplassen ren og godt opplyst. Rotete eller mørke områder fører lett til uhell.

#### Elektrisk sikkerhet

- Ikke utsett vesten for regn eller fuktighet. Hvis det kommer vann inn i vesten, vil det øke risikoen for elektrisk støt.
- Ikke utsett strømkabelen for feilaktige belastninger. Kabelen må aldri brukes til å bære, trekke eller koble fra vesten. Hold kabelen unna varme, olje og skarpe kanter.
- Ikke koble strømkilden til USB-porten. Dette kan føre til brann. USB-porten skal kun brukes til lading av lavspenningsenheter. Plasser alltid dekelet på USB-porten når du ikke lader lavspenningsenheter.
- Ikke stikk spiker, ledning eller lignende inn i USB-strømforsyningsporten. Dette kan føre til kortslutning og røyk og brann.

#### Personlig sikkerhet

- Vær årvåken, følg med på det du gjør, og bruk sunn fornuft når du bruker vesten. Du må aldri bruke vesten når du er trett eller under påvirkning av narkotika, alkohol eller medikamenter. Et øyeblikks uoppmerksomhet kan være nok til å forårsake alvorlige helseskader.

#### Bruk og vedlikehold av vesten

- Ikke bruk vesten hvis den ikke kan slås på og av med startbryteren. En vest som ikke kan kontrolleres med startbryteren, er farlig og må repareres.
- Vedlikehold av vesten. Se etter skadede deler eller andre forhold som påvirker bruken av vesten. Hvis vesten er skadet, må den repareres før bruk.
- Bruk vesten i samsvar med disse instruksjonene, og ta i betraktning hvilket arbeid som skal utføres og i hvilke omgivelser. Det kan oppstå farlige situasjoner hvis vesten brukes til andre formål enn den er konstruert for.
- Returner vesten til vårt autoriserte servicesenter for reparasjon hvis smeltetråden er røket.
- Oppbevar jakken som følgende når den ikke er i bruk:
  - La jakken kjølnes før du bretter den.
  - Ikke press enheten sammen ved å plassere noe på den.
- Undersøk enheten jevnlig for tegn på slitasje eller skade. Hvis det finnes slike tegn, eller hvis enheten er brukt på feilaktig måte, må enheten returneres til leverandøren før den brukes på nytt.
- Denne enheten er ikke beregnet for medisinsk bruk på sykehus.

#### Viktige sikkerhetsinstruksjoner for batteriet

- Batteriet må kun lades opp igjen med en lader angitt av produsenten. En lader som passer til én batteritype,

- kan være brannfarlig når den brukes med en annen batteritype.
- Bruk vesten kun med spesifikt angitte batteripakker. Hvis det brukes et hvilket som helst annet batteri, kan det utgjøre en fare for helseskader og brann.
  - Før du bruker batteriet, må du lese alle instruksjoner og advarsler på (1) batteriladere, (2) batteriet og (3) det produktet batteriet skal brukes i.
  - Ikke ta fra hverandre batteriet.
  - Hvis driftstiden er blitt vesentlig kortere, må du omgående slutte å bruke verktøyet. Hvis du ikke gjør det, kan dette føre til overoppheting, mulige forbrenninger og til og med en eksplosjon.
  - Hvis batteriet utsettes for hardhendt bruk, kan væske komme til å sprute fra batteriet. Unngå kontakt med væsken. Hvis du får elektrolytt i øynene, må du skylle øynene med store mengder rennende vann og oppsøke lege med én gang. Denne typen uhell kan føre til varig blindhet.
  - Ikke kortslett batteriet.
    1. Ikke berør batteripolene med ledende materialer.
    2. Ikke lagre batteriet i samme beholder som andre metallgjenstander, som for eksempel spiker, mynter osv.
    3. Ikke la batteriet komme i kontakt med vann eller regn.Kortslutning av batteriet kan føre til kraftig strømstøt, overoppheting, mulig forbrenning – og til og med havari.

- Ikke lagre vesten, batteriholderen og batteriet på steder hvor temperaturen kan komme opp i 50°C (122°F) eller mer.
- Ikke sett fyr på batteriet, heller ikke selv om det er sterkt skadet eller helt oppbrukt. Batteriet kan eksplodere hvis det begynner å brenne.
- Vær forsiktig så du ikke mister batteriet eller utsetter det for slag.
- Ikke bruk et skadet batteri.
- Avhend batteriet i samsvar med lokale retningslinjer.

### Tips for å opprettholde maksimal batterilevetid

- Et helt oppladet batteri må aldri settes til ny lading. Overopplading forkorter batteriets levetid.
- Lad opp batteriet ved romtemperatur, dvs. 10°C til 40°C (50°F til 104°F).
- Hvis batteriet er varmt, må det avkjøles før lading.
- Lad batteriet hvis det ikke har vært brukt på mer enn seks måneder.
- Batteriet må lades helt opp etter hver bruk for å sikre optimal batterilevetid.

### TA VARE PÅ DISSE INSTRUKSJONENE.

(Se den siste delen av denne instruksjonshåndboken for alle illustrasjonene.)

#### BESKRIVELSE AV DELER (Fig. 1)

1. Strømknapp
2. Batteriholderlomme (bakside)
3. Strømkabel (inni batteriholderlommen)
4. Batteriholder

## TEKNISKE DATA

Modell	CV100D	DCV200	
Trinn for temperaturregulering	3		
Materiale	Skall og føring: 100 % nylon Side: 90 % polyester 10 % elastan Armhullsomkrets: 100 % polyester Fylling: 100 % polyester		
USB-strømforsyningsport	–	DC5 V, 2,1 A	
Driftstid (t)	Med batteri BL1013	Med batteri BL1450	Med batteri BL1850
	Lav	CA. 4,5	CA. 28
	Middels	CA. 2,5	CA. 16
	Høy	CA. 1,5	CA. 8
Merkespenning (V)	10,8	14,4	18
Batteri	BL1013	BL1415, BL1415N, BL1430, BL1430B, BL1440, BL1450, BL1460B	BL1815, BL1815N, BL1820, BL1820B, BL1830, BL1830B, BL1840, BL1840B, BL1850, BL1850B, BL1860B

- Som følge av vårt kontinuerlige forsknings- og utviklingsprogram kan de tekniske dataene endres uten ytterligere forvarsel.
- Tekniske data og batteri kan variere fra land til land.
- Driftstiden kan variere avhengig av batteri-type og bruksforhold.

## FUNKSJONSBEKRIVELSE

### Bryterfunksjon

Slå på vesten ved å trykke på og holde inne strømknappen (cirka 1,5 sekunder). Slå av jakken ved å trykke på og holde inne strømknappen på nytt.

### Temperaturregulering

Jakken har tre temperaturinnstillinger (høy, middels og lav).

Tre LED-lys betyr at temperaturen er satt til "høy", to LED-lys betyr "middels" og ett LED-lys betyr "lav".

Når du slår på vesten, er temperaturen satt til "høy". Trykk én gang på strømknappen for å endre temperaturinnstillingen til neste trinn.

## MONTERING

### ⚠ FORSIKTIG:

- **Hold batteriholderen og batteriet i et fast grep når du monterer eller fjerner batteriet.** Hvis du ikke gjør dette kan du miste grepet, og det kan resultere i skade på batteriholderen og batteriet samt personskader.

### Slik installerer eller fjerner du batteriet i batteriholderen (Fig. 2)

#### for CV100D

For å sette inn batteriet (5), hold det slik at batterifronten passer inn i åpningen og før det på plass. Skyv det helt inn til det går i inngrep med et lite klikk.

Batteriet må alltid settes helt inn til det låses på plass.

Hvis dette ikke gjøres, kan batteriet komme til å falle ut av

batteriholderen og skade deg eller andre som oppholder seg i nærheten.

Ikke bruk makt når du setter i batteriet. Hvis batteriet ikke glir lett inn, er det fordi det ikke settes inn på riktig måte. Ta ut batteriet ved å trekke det ut av batteriholderen mens du trykker på knappene (6) på forsiden av batteriet.

#### for DCV200

Når du skal sette inn batteriet (7), må du plassere tungen på batteriet på linje med sporet i batteriholderen og skyv batteriet på plass. Skyv det helt inn til det går i inngrep med et lite klikk. Hvis du kan se den røde indikatoren (8) på oversiden av knappen, har batteriet ikke gått skikkelig i lås.















Batteriet må alltid settes helt inn, så langt at den røde indikatoren ikke lenger er synlig. Hvis dette ikke gjøres, kan batteriet komme til å falle ut av batteriholderen og skade deg eller andre som oppholder seg i nærheten.

Ikke bruk makt når du setter i batteriet. Hvis batteriet ikke glir lett inn, er det fordi det ikke settes inn på riktig måte. For å ta ut batteriet må du skyve på knappen (9) foran på batteriet og trekke det ut av batteriholderen.

## Indikerer resterende batterikapasitet

(Kun for batterier med "B" på enden av modellnummeret.)  
(Fig. 3)

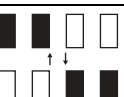
Trykk kontrollknappen (11) på batteriet for å indikere resterende batterikapasitet. Indikatorlampene (10) lyser opp i noen sekunder.

Indikatorlamper			Resterende kapasitet
 Tent	 Av	 Blinker	
			75% til 100%
			50% til 75%
			25% til 50%
			0% til 25%
			Lad batteriet.
			Det kan ha oppstått en feilfunksjon på batteriet.

015658

### MERK:

- Avhengig av bruksbetingelser og omgivelsestemperatur kan indikasjonen skille seg noe fra den faktiske kapasiteten.

## Slik fester du batteriholderen på varmevesten

### for CV100D (Fig. 4)

Koble til batteriholderen og vestens strømkabel. Plasser batteriholderen i batteriholderlommen.

### for DCV200 (Fig. 5)

Du kan henge batteriholderen på beltet. Før først vestens strømkabel gjennom hullet i batteriholderlommen, og deretter koble til batteriholderen og vestens strømkabel. Deretter henger du batteriholderen på beltet.

## Tilkobling av USB-enhet (kun for DCV200) (Fig. 6)

### FORSIKTIG:

- Koble kun til enheter som er kompatibel med DC 5V, 2,1 A strømkilde til USB-strømforsyningsporten. Ellers kan det medføre funksjonsfeil for batteriholderen. Batteriholderen (med batteri) kan brukes som ekstern strømforsyning for USB-enheten. Koble USB-kabelen (ikke inkludert) til strømforsyningsporten for batteriholderen. Koble deretter den andre enden av kabelen til enheten. USB-kabelen kan plasseres inne i vesten for bekvemmelighet ved bruk av hullet i lommen og kabelholder.

### MERK:

- Før du kobler USB-enheten til laderen, må du alltid sikkerhetskopiere data i USB-enheten. Ellers kan data på USB-enheten gå tapt.
- Det kan hende at laderen ikke leverer strøm til noen USB-enheter.
- Vent i 10 sekunder før du lader en ny enhet.
- Når du ikke bruker USB-kabelen eller etter lading, må du fjerne USB-kabelen og lukke dekslet.

## VEDLIKEHOLD

### FORSIKTIG:

Forsviss deg alltid om at vesten er slått av og batteriet tatt ut før du foretar inspeksjon eller vedlikehold. Hvis vesten ikke slår seg på eller hvis batteriet ikke virker selv om det er fulladet, må du rengjøre batteripolene i batteriholderen og på batteriet. Hvis vesten fortsatt ikke fungerer på riktig måte, må vesten ikke brukes og du må kontakte vårt autoriserte servicesenter.

## EKSTRAUTSTYR

### FORSIKTIG:

Du bør bruke dette tilbehøret og verktøyet sammen med den Makita-maskinen som er spesifisert i denne håndboken. Bruk av annet tilbehør eller verktøy kan forårsake helseskader. Tilbehør og verktøy må kun brukes til det formålet det er beregnet på. Ta kontakt med ditt lokale Makita-servicesenter hvis du trenger mer informasjon om dette tilbehøret.

- Ekte Makita-batteri og -lader

**MERK:** Enkelte av elementene på listen kan være inkludert som standard tilbehør i pakken. Disse elementene kan variere fra land til land.

## SUOMI (Alkuperäiset ohjeet)

### SYMBOLIT

	..... Lue ohjeet.
	..... Ei pienten lasten (0–3 vuotta) käyttöön.
	..... Älä työnnä neuloja.
	..... Ei kuivapesua.
	..... Ei valkaisu.
	..... Älä siilitä.
	..... Ei rumpukuivausta.
	..... Vain käsinpesu.
	..... Ripustuskuivaus.
	..... Ei saa kiertää kuivaksi.
	..... Koskee vain EU-maita Älä hävitä sähkölaitteita tai akkuja tavallisen kotitalousjätteen mukana! Sähkö- ja elektroniikkalaiteromua koskevan EU-direktiivin ja paristoja ja akkuja sekä käytettyjä paristoja ja akkuja koskevan direktiivin ja niiden maakohtaisten sovellusten mukaisesti käytetyt sähkölaitteet ja akut on toimitettava ongelmajätteen keräyspisteeseen ja ohjattava ympäristöystävälliseen kierrätykseen.

Cd  
Ni-MH  
Li-ion

### TURVALLISUUSOHJEET

## Tärkeitä ohjeita. Säilytä tulevaa käyttöä varten.

- Älä laita esineitä laitteen päälle varastoinnin aikana päälle, ettei siihen synny taitoksia.
- Laitetta ei saa antaa sellaisten henkilöiden käyttöön, jotka eivät kykene tuntemaan lämpöä tai

jotka eivät pysty reagoimaan liialliseen lämpöön.

- Alle kolmivuotiaat lapset eivät saa käyttää laitetta, sillä he eivät pysty reagoimaan liialliseen lämpöön.
- Laitetta ei ole tarkoitettu yli kolmivuotiaiden pienten lasten käyttöön, jolleivät vanhemmat ole säätäneet lämpötilaa valmiiksi tai jollei lapselle anneta riittävää opastusta säätimien turvallisesta käytöstä.
- Kytkin tai säätöyksikkö ei saa kastua pesun aikana. Kuivaamisen ajaksi johto on asetettava siten, ettei vesi pääse valumaan kytkimeen tai säätimiin.

#### Tärkeitä turvaohjeita

- Euroopan maat: Tätä laitetta voivat käyttää myös 8-vuotiaat tai sitä vanhemmat lapset sekä henkilöt, joiden fyysiset, sensoriset tai henkiset kyvyt ovat rajoittuneet tai joilla ei ole kokemusta tai tietoa laitteen käytöstä, jos he käyttävät laitetta valvotusti tai jos heille annetaan riittävät ohjeet laitteen käyttämiseksi turvallisella tavalla ja he ymmärtävät siihen liittyvät riskit. Lapset eivät saa leikkiä laitteella. Lapset eivät saa puhdistaa tai huoltaa laitetta ilman valvontaa.
- Muut kuin Euroopan maat: Tämä laite ei ole tarkoitettu lasten tai sellaisten henkilöiden käytettäväksi, joiden fyysiset, sensoriset tai henkiset kyvyt tai

kokemuksen tai tiedon puute estävät heitä käyttämästä laitetta turvallisesti, ellei heidän turvallisuudestaan vastaava henkilö valvo heitä tai opasta heitä laitteen käytössä. Lapsia tulee pitää silmällä, jotta he eivät pääse leikkimään laitteella.

#### **⚠️ VAROITUS:**

#### **Lue kaikki turvallisuusvaroitukset ja käyttöohjeet.**

Varoitusten ja ohjeiden noudattamatta jättäminen voi johtaa sähköiskuun, tulipaloon ja/tai vakavaan vammautumiseen.

### **Käyttötarkoitus**

Tämä lämmitettävä liivi on tarkoitettu kehon lämmittämiseen kylmissä oloissa.

### **Yleiset turvallisuusvaroitukset**

- Lasten, vammautuneiden henkilöiden tai lämpöherkkien, esimerkiksi huonosta verenkierrosta kärsivien, henkilöiden ei pidä käyttää liiviä.
- Käytä liiviä vain sen aiotuun käyttötarkoitukseen.
- Älä koskaan käytä liiviä, jos se on märkä sisältä.
- Älä käytä liiviä paljaalla iholla.
- Jos havaitset jotakin tavallisesta poikkeavaa, katkaise heti liivistä virta ja irrota akkupidike.
- Älä anna virtajohdon joutua puristuksiin. Vioittunut johto voi aiheuttaa sähköiskun.
- Jos liivissä ilmenee jotakin tavallisuudesta poikkeavaa, ota yhteyttä paikalliseen huoltoedustajaan.
- Älä käytä neuvoja tai vastaavia. Ne voivat vaurioittaa liivin sisäisiä sähköjohtoja.
- Älä hävitä pesu- ja tuotenimimerkintöjä. Jos ne muuttuvat lukukelvottomiksi tai katoavat, pyydä paikallista huoltoedustajaa korjaamaan ne.
- Valitse lämpötila, joka sopii jatkuvaan käyttöön kussakin käyttöympäristössä.
- Akku ja liittimet eivät saa kastua pesun ja kuivauksen aikana.
- Laitetta ei ole tarkoitettu pienten lasten käyttöön, jolleivät vanhemmat ole säätäneet lämpötilaa valmiiksi tai jollei lapselle anneta riittävää opastusta säätämien turvallisesta käytöstä.

**VAROITUS:** Lämpöhalvauksen välttämiseksi vaatteesta on katkaistava virta siirryttäessä huomattavasti lämpimämpään tilaan.

**HUOMIOI SEURAAVAT SEIKAT:** Tarkista vaatteen sisäpuolella oleva -merkki. Älä työnnä neuvoja vaatteeseen ulko- tai sisäpuolelta.

### **Peseminen**

- Pese liivi pesumerkinnoissa annettujen ohjeiden mukaisesti.
- Ennen kuin peset liivin, irrota akkupidike ja akku, aseta virtajohto akkupidikkeen taskuun ja sulje kansi.

### **Työskentelyalueen turvallisuus**

- Pidä työtila puhtaana ja hyvin valaistuna. Sotkuiset ja pimeät tilat lisäävät tapaturmariskiä.

### **Sähköturvallisuus**

- Älä jätä liiviä sateeseen tai kosteisiin olosuhteisiin. Liivin sisään päässyt vesi lisää sähköiskun vaaraa.
- Älä vahingoita virtajohtoa. Älä koskaan kannata tai vedä liiviä tai irrota virtajohtoa virtajohdosta kiinni pitäen. Älä anna johdon joutua kosketukseen kuumuuden, öljyn tai terävien reunojen kanssa.
- Älä kytke virtalähdettä USB-liitäntään. Se voi aiheuttaa tulipalon. USB-liitäntä on tarkoitettu vain pienempää jännitettä käyttävien laitteiden lataamiseen. Aseta suojus paikalleen USB-liitäntään aina, kun et lataa pienempää jännitettä käytävää laitetta.
- Älä työnnä naujoja, metallilankaa yms. USB-virransyöttöliitäntään. Se voi aiheuttaa oikosulun, joka voi muodostaa savua ja syyttää tulipalon.

### **Henkilökohtainen turvallisuus**

- Pysy valppaana, keskity siihen, mitä teet, ja käytä tervettä järkeä, kun käytät tätä liiviä. Älä käytä tätä liiviä, jos olet väsynyt tai huumeiden, alkoholin tai lääkkeiden vaikutuksen alainen. Hetkellinenkin tarkkaamattomuus tämän liivin käytön aikana voi aiheuttaa vakavan vamman.

### **Liivin käyttäminen ja huoltaminen**

- Älä käytä liiviä, jos sen virta ei kytkeydy ja katkea kytkimestä. Liivi, jota ei voi säätää kytkimellä, on vaarallinen, ja se täytyy korjata.
- Liivin huoltaminen. Tarkista, ettei liivissä ole rikkoutuneita osia tai muita vikoja, jotka voivat estää liivin käyttämisen. Jos liivi on vahingoittunut, korjauta se ennen käyttöä.
- Käytä liiviä näiden ohjeiden, käyttöolosuhteiden ja tehtävän työn mukaisesti. Tämän liivin käyttö tarkoitettiin, joihin sitä ei ole suunniteltu, voi aiheuttaa vaaratilanteen.
- Jos sulake on auennut, palauta liivi valtuutettuun huoltoilikkeeseen korjattavaksi.
- Kun liivi ei ole käytössä, säilytä sitä seuraavasti:
  - Anna sen jäähtyä ennen taittamista.
  - Älä laita muita esineitä laitteen päälle, ettei siihen synny taitoksia.
- Tutki säännöllisesti, ettei laitteessa ole kulumaa tai merkkejä vaurioista. Jos tällaisia merkkejä ilmenee tai jos laitetta on käytetty väärin, älä käytä laitetta, vaan palauta se myyjälle.
- Laitetta ei ole tarkoitettu lääkinälliseen käyttöön sairaaloissa.

### **Akkua koskevia tärkeitä turvallisuusohjeita**

- Lataa akkua vain valmistajan ilmoittamalla laturilla. Tietyn tyyppiselle akulle sopiva laturi voi aiheuttaa tulipalovaaran, jos sitä käytetään toisentyypisen akun kanssa.
- Käytä liiviä vain valmistajan ilmoittamien akkujen kanssa. Muunlaisten akkujen käyttäminen voi aiheuttaa loukkaantumis- tai tulipalovaaran.



- Tutustu ennen akun käyttöönottoa kaikkiin akkulaturissa (1), akussa (2) ja akkukäyttöisessä tuotteessa (3) oleviin varoitusteksteihin.
- Älä pura akkua.
- Jos akun toiminta-aika lyhenee merkittävästi, lopeta akun käyttö. Seurauksena voi olla ylikuumeneminen, palovammoja tai jopa räjähdys.
- Akusta voi vuotaa nestettä, jos sitä käsitellään väärin. Vältä kosketusta. Jos elektrolyyttiä pääsee silmiin, huuhtelee puhtaalla vedellä ja hakeudu heti lääkärin hoitoon. Seurauksena voi olla sokeutuminen.
- Älä saata akkua oikosulkuun:
  1. Älä koske akun napoihin millään sähköä johtavalla materiaalilla.
  2. Älä säilytä akkua yhdessä muiden metalliesineiden, kuten naulojen, kolikoiden yms. kanssa.
  3. Älä altista akkua vedelle tai sateelle.
 Akun oikosulku voi aiheuttaa voimakkaan sähkövirran, palovammoja ja jopa laitteen rikkoutumisen.
- Älä säilytä liiviä, akkupidikettä ja akkua paikassa, jossa lämpötila voi nousta 50°C:seen tai sitäkin korkeammaksi.
- Älä hävitä akkua polttamalla, vaikka se olisi pahoin vaurioitunut tai täysin loppuun kulunut. Avotuli voi saada akun räjähtämään.
- Varo kolhimasta tai pudottamasta akkua.
- Älä käytä vahingoittunutta akkua.
- Hävitä akku paikallisten määräysten mukaisesti.

### Vihjeitä akun käyttöön pidentämiseksi

- Älä koskaan lataa täyttä akkua. Yllilataus lyhentää akun käyttöikää.
- Lataa akku huoneenlämmössä 10-40°C.
- Anna kuumen akun jäähtyä ennen lataamista.
- Lataa akku, jos sitä ei käytetä pitkään aikaan (yli kuuteen kuukauteen).
- Jotta akun käyttöikä olisi mahdollisimman pitkä, se kannattaa ladata aina täyteen käytön jälkeen.

## SÄILYTÄ NÄMÄ OHJEET.

(Kaikki kuvat löytyvät tämän käyttöohjeen viimeiseltä sivulta.)

### OSAT (kuva 1)

1. Virtapainike
2. Akkupidikkeen tasku (selkäpuolella)
3. Virtajohto (akkupidikkeen taskun sisällä)
4. Akkupidike

### TEKNISET TIEDOT

Malli	CV100D	DCV200		
Lämpötilan säätötasoja	3			
Materiaali	Pinta ja vuori: 100% nailon Kyljet: 90% polyesteri 10% elastaani Kädentien ympärys: 100% polyesteri Täyte: 100% polyesteri			
USB-virransyöttöliitäntä	–	DC 5 V, 2,1 A		
Toiminta-aika (h)	Akun BL1013 kanssa	Akun BL1450 kanssa	Akun BL1850 kanssa	
	Matala	NOIN 4,5	NOIN 18	NOIN 28
	Keskitaso	NOIN 2,5	NOIN 10	NOIN 16
	Korkea	NOIN 1,5	NOIN 5,5	NOIN 8
Nimellisjännite (V)	10,8	14,4	18	
Akku	BL1013	BL1415, BL1415N, BL1430, BL1430B, BL1440, BL1450, BL1460B	BL1815, BL1815N, BL1820, BL1820B, BL1830, BL1830B, BL1840, BL1840B, BL1850, BL1850B, BL1860B	

- Jatkuvan tutkimus- ja kehitysohjelman vuoksi pidätämme oikeuden muuttaa tässä mainittuja teknisiä ominaisuuksia ilman ennakkoilmoitusta.
- Tekniset ominaisuudet ja akku saattavat vaihdella maakohtaisesti.
- Käyttöaika voi vaihdella akun tyyppin ja käyttöolosuhteiden mukaan.

## TOIMINNAN KUVAUS

### Kytkenä

Kytke liiviin virta pitämällä virtapainiketta painettuna (noin 1,5 sekunnin ajan). Katkaise virta pitämällä painiketta painettuna uudelleen.

### Lämpötilan säätö

Lämpötila-asetuksia on kolme (korkea, keskitaso ja matala).

Kolme LED-merkkivaloa tarkoittaa korkeaa lämpötilaa, kaksi LED-merkkivaloa tarkoittaa keskitasoa ja yksi LED-merkkivalo tarkoittaa matalaa lämpötilaa.

Kun liiviin kytketään virta, käyttöön tulee korkea lämpötila. Kukin virtapainikkeen painallus muuttaa lämpötila-asetusta yhden tason.

## KOKOAMINEN

### ⚠ HUOMIO:

- **Pidä akkupidikkeestä ja akusta tiukasti kiinni, kun irrotat tai kiinnität akkua.** Jos akkupidike tai akku putoaa, ne voivat vaurioitua tai aiheuttaa loukkaantumisen.

### Akun asentaminen akkupidikkeeseen ja irrottaminen siitä (kuva 2)

#### CV100D-akku

Asenna akku (5) sovittamalla akun etuosa akkupidikkeen aukkoon ja työntämällä akku paikalleen. Työnnä akku pohjaan asti niin, että kuulet sen napsautavan paikoilleen. Työnnä akku pohjaan asti niin, että se lukittuu paikoilleen. Jos akku ei ole tiukasti paikallaan, se voi pudota akkupidikkeestä ja aiheuttaa vammoja joko itsellesi tai sivullisille.

Älä käytä voimaa akun asennuksessa. Jos akku ei mene paikalleen helposti, se on väärässä asennossa. Irrota akku akkupidikkeestä vetämällä samalla, kun painat akun molemmilla puolilla olevia painikkeita (6).

#### DCV200-akku

Asenna akku (7) sovittamalla akun kieleke akkupidikkeessä olevaan uraan ja työntämällä akku sitten paikoilleen. Työnnä akku pohjaan asti niin, että kuulet sen napsautavan paikoilleen. Jos painikkeen yläpuolella näkyy punainen ilmaisain (8), akku ei ole lukkiutunut täysin paikoilleen.

Työnnä akku aina pohjaan asti niin, että punainen ilmaisain ei enää näy. Jos akku ei ole tiukasti paikallaan, se voi pudota akkupidikkeestä ja aiheuttaa vammoja joko itsellesi tai sivullisille.















Älä käytä voimaa akun asennuksessa. Jos akku ei mene paikalleen helposti, se on väärässä asennossa. Irrota akku akkupidikkeestä painamalla akun etupuolella olevaa painiketta (9) ja vetämällä akku ulos akkupidikkeestä.

### Akun jäljellä olevan varaustason ilmainen

(Vain akuille, joiden mallinumeron lopussa on kirjain "B".)

(kuva 3)

Saat näkyviin akun jäljellä olevan varaustason painamalla akun tarkistuspainiketta (11). Merkkivalot (10) syttyvät muutaman sekunnin ajaksi.

Merkkivalot			Varaustaso
 Palaa	 Ei pala	 Vilkkuu	
			75–100%
			50–75%
			25–50%
			0–25%
			Lataa akku.
			Akussa voi olla toimintahäiriö.

015658

### HUOMAUTUS:

- Ilmoitettu varaustaso voi erota hieman todellisesta varaustasosta sen mukaan, millaisissa oloissa ja missä lämpötilassa laitetta käytetään.

### Akkupidikkeen kiinnittäminen lämmitettävään liiviin.

#### CV100D-akku (kuva 4)

Kytke liivin virtajohto akkupidikkeeseen. Aseta akkupidike akkupidikkeen taskuun.

#### DCV200-akku (kuva 5)

Voit ripustaa akkupidikkeen vyöhön. Työnnä ensin liivin virtajohto akkupidikkeen taskussa olevan reiän läpi ja kytke sitten liivin virtajohto ja akkupidike. Ripusta sitten akkupidike vyöhösi.

### USB-laitteen kytkeminen (vain DCV200) (kuva 6)

### ⚠ HUOMIO:

- Kytke vain laitteita, jotka ovat yhteensopivia USB-virransyöttöliitännän DC 5 V, 2,1 A -virtalähteen kanssa. Muuten seurauksena voi olla akkupidikkeen toimintahäiriö.

Akkupidike (akun mukana) voi toimia USB-laitteen ulkoisena virtalähteenä. Kytke USB-kaapeli (ei sisälly toimitukseen) akkupidikkeen virtalähdeliitäntään. Kytke sitten kaapelin toinen pää laitteeseen. USB-kaapelin voi asettaa liivin sisään taskussa olevan reiän ja kaapelin pidikkeen avulla.

#### **HUOMAUTUS:**

- Varmuuskopioi USB-laitteen tiedot aina ennen USB-laitteen kytkemistä laturiin. Muuten tiedot voivat kadota.
- Laturi ei ehkä syötä virtaa joihinkin USB-laitteisiin.
- Odota 10 sekuntia, ennen kuin aloitat seuraavan laitteen lataamisen.
- Kun liitäntä ei ole käytössä tai kun lataaminen on valmis, irrota USB-kaapeli ja sulje liitäntän suojus.

## **KUNNOSSAPITO**

#### **HUOMIO:**

Varmista aina ennen tarkastus- tai ylläpitotoimia, että liivin virta on katkaistu ja akku irrotettu.

Jos liivin virta ei kytkeydy tai täyteen ladatussa akussa ilmenee jokin vika, puhdista akkupidikkeen ja akun navat.

Jos liivi ei edelleenkään toimi asianmukaisesti, lopeta liivin käyttö ja ota yhteyttä valtuutettuun huoltoliikkeeseen.

## **LISÄVARUSTEET**

#### **HUOMIO:**

Seuraavia lisävarusteita tai laitteita suositellaan käytettäväksi tässä ohjeessa kuvatun Makita-työkalun kanssa. Muiden lisävarusteiden tai laitteiden käyttö voi aiheuttaa henkilövahinkoja. Käytä lisävarustetta tai laitetta vain ilmoitettuun käyttötarkoitukseen.

Jos tarvitset lisätietoja varusteista, ota yhteyttä Makitan paikalliseen huoltopisteeseen.

- Alkuperäinen Makita-akku ja -laturi

**HUOMAUTUS:** Jotkin luettelossa mainitut varusteet voivat sisältyä työkalun toimitukseen vakiovarusteina. Ne voivat vaihdella maittain.

**SIMBOLI**

	..... Izlasiet norādījumus.
	..... Neizmantot ļoti maziem bērniem (0-3 gadu veciem).
	..... Neizmantot adatas.
	..... Netīrīt ķīmiskajā tīrītāvā.
	..... Neizmantot balināšanas līdzekļus.
	..... Negludināt.
	..... Nežāvēt vejas žāvētājā.
	..... Mazgāt ar rokām.
	..... Ļaut dabiski izžūt.
	..... Neliekt un nesavīt.
	..... Tikai ES valstīm
	Neizmest elektrisko aprīkojumu vai akumulatoru sadzīves atkritumos! Saskaņā ar Eiropas direktīvu par elektrisko un elektronisko iekārtu atkritumiem, kā arī par baterijām un akumulatoriem, un bateriju un akumulatoru atkritumiem un to īstenošanu saskaņā ar valsts likumdošanu lietotais elektriskais aprīkojums, baterijas un akumulators kalpošanas laika beigās jāsavāc atsevišķi un jānogādā otrreizējai pārstrādei vidi saudzējošā veidā.

- Nesaburziet aprīkojumu, uz tā novietojot priekšmetus glabāšanas laikā.
- Šo aprīkojumu nedrīkst izmantot personas, kas ir nejūtīgas pret karstumu, un ļoti jutīgas personas, kas nespēj reaģēt uz pārkaršanu.
- Aprīkojumu nedrīkst izmantot bērni, kuri ir jaunāki par trīs gadiem, jo tie nespēj reaģēt uz pārkaršanu.
- Šo aprīkojumu nedrīkst izmantot mazi bērni, kuri vecāki par trīs gadiem, izņemot tad, ja aprīkojuma vadības ierīces ir iepriekš iestatījuši vecāki vai aizbildnis vai ja bērns ir atbilstīgi informēts par vadības ierīču drošu lietošanu.
- Mazgāšanas laikā slēdzi vai vadības ierīci nedrīkst saslapināt, un žāvēšanas laikā vads jānovieto tā, lai ūdens neieklūst slēdzī vai vadības ierīcē.

**Svarīgi drošības norādījumi**

- Eiropas tirgum: Šo aprīkojumu drīkst izmantot bērni no 8 gadu vecuma un personas ar samazinātām fiziskām, sensoriskām vai psihiskām spējām, vai kam trūkst pieredzes un zināšanu, ja tām nodrošināta uzraudzība un sniegti norādījumi par aprīkojuma drošu izmantošanu un ja ir izprasti saistītie apdraudējumi. Bērni nedrīkst spēlēties ar aprīkojumu. Aprīkojuma tīrīšanu un apkopi

**DROŠĪBAS INSTRUKCIJAS**

**Svarīgi norādījumi. Saglabājiet turpmākai uzziņai.**

nedrīkst veikt bērni bez uzraudzības.

- Tirgum ārpus Eiropas: Šī aprīkojums nav paredzēts, lai to izmantotu personas (tajā skaitā bērni) ar samazinātām fiziskām, sensoriskām vai psihiskām spējām, vai kam trūkst pieredzes un zināšanu, ja tām nav nodrošināta uzraudzība un sniegti norādījumi par aprīkojuma izmantošanu, ko sniegusi persona, kas atbildīga par to drošību. Bērni ir jāuzrauga, lai nepieļautu rotaļāšanos ar aprīkojumu.

#### **⚠ BRĪDINĀJUMS:**

Izlasiet visus drošības brīdinājumus un visus norādījumus. Ja netiek ievēroti visi brīdinājumi un norādījumi, var saņemt elektriskās strāvas triecienu, izraisīt ugunsgrēku un/vai gūt nopietnus ievainojumus.

#### **Paredzētā izmantošana**

Apsildāmā veste ir paredzēta ķermeņa sildīšanai aukstā vidē.

#### **Vispārīgi drošības brīdinājumi**

- Bērniem, cilvēkiem ar invaliditāti vai personām, kas ir nejutīgas pret karstumu, piemēram, personām ar sliktu asins cirkulāciju, nav ieteicams valkāt vesti.
- Neizmantojiet vesti citam nolūkam, nekā paredzēts.
- Nekad neizmantojiet vesti, ja tās iekšpusē ir mitra.
- Nevalkājiet vesti uz kailas ādas.
- Ja sajūtat ko neparastu, nekavējoties izslēdziet vesti un izņemiet akumulatora turētāju.
- Neļaujiet strāvas vadam saspīesties. Bojāts kabelis var izraisīt elektriskās strāvas triecienu.
- Ja atklājat novirzes, nekavējoties sazinieties ar vietējo servisa centru, lai salabotu.
- Neizmantojiet adatas vai līdzīgus priekšmetus. Tā var sabojāt elektrisko vadojumu jakas iekšpusē.
- Saglabājiet apkopes etiķetes un datu plāksnīti. Ja tās kļūst nesalasāmas vai pazūd, sazinieties ar vietējo servisa centru, lai salabotu.
- Piemērotus temperatūras iestatījumus ilgstošai lietošanai izvēlieties saskaņā ar lietošanas vidi.
- Mazgāšanas un žāvēšanas laikā nedrīkst saskārināt akumulatora kasetni, akumulatoru un savienotājus.
- Šo aprīkojumu nedrīkst izmantot mazi bērni, izņemot tad, ja aprīkojuma vadības ierīces ir iepriekš iestatījuši vecāki vai aizbildnis vai ja bērns ir atbilstīgi informēts par vadības ierīču drošu lietošanu.

**BRĪDINĀJUMS:** Lai nepieļautu siltumdūriena risku, atvienojiet apģērbu apsildi, kad dodieties uz vidi ar ievērojami augstāku temperatūru.

**PIEVĒRSIET UZMANĪBU.** Rūpīgi ievērojiet norādījuma marķējumu (⊗), kas atrodas apģērbā iekšpusē. Neievietojiet apģērbā kniepatadas ne ārpusē, ne iekšpusē.

#### **Mazgāšana**

- Mazgājot vesti, ievērojiet vestē iestrādātajā brīdinājuma birkā norādītās instrukcijas.
- Pirms vestes tīrīšanas izņemiet akumulatora turētāju un kasetni, pēc tam ievietojiet strāvas vadu akumulatora turētāja kabatā un aizveriet vāciņu.

#### **Darba zonas drošība**

- Rūpējieties, lai darba vieta būtu tīra un labi apgaismota. Nesakārtotā vai vāji apgaismotā darba vietā ir liels negadījumu risks.

#### **Elektriskā drošība**

- Neatstājiet vesti lietū vai mitros apstākļos. Ja vestē nokļūš ūdens, palielināsies elektriskās strāvas trieciena risks.
- Lietojiet strāvas vadu pareizi. Nekad nepārnēsājiet, nevelciet vai neatvienojiet vesti no kontaktligzdas, turot to aiz vada. Turiet vadu atstatu no karstuma avotiem, eļļas un asām malām.
- USB atverei nepievienojiet strāvas avotu. Citādi rodas ugunsgrēka risks. USB atvere ir paredzēta tikai zemsprieguma ierīču uzlādei. Kamēr nenotiek zemsprieguma ierīču uzlāde, vienmēr novietojiet vāku uz USB atveres.
- USB strāvas padeves atverē neievietojiet naglas, stieples un citus priekšmetus. Citādi īsslēgums var izraisīt dūmus un uguni.

#### **Personīgā drošība**

- Lietojot vesti, esiet uzmanīgi, sekojiet savai darbībai un rīkojieties prātīgi. Nelietojiet vesti, ja esat noguruši vai atrodaties narkotiku, alkohola vai medikamentu ietekmē. Pat viens mirklis neuzmanības vestes lietošanas laikā var izraisīt nopietnu ievainojumu.

#### **Vestes izmantošana un apkope**

- Nelietojiet vesti, ja to ar slēdzi nevar ne ieslēgt, ne izslēgt. Ja vesti nav iespējams kontrolēt ar slēdža palīdzību, tā ir bīstama un ir jāsalabo.
- Veiciet vestei apkopi. Pārbaudiet, vai vestei nav salīzušas daļas vai citi trūkumi, kas var ietekmēt vestes lietošanu. Ja veste ir bojāta, pirms ekspluatācijas tā ir jāsalabo.
- Izmantojiet vesti saskaņā ar šiem norādījumiem, ievērojot darba apstākļus un veicamā darba specifiku. Ja vesti lietosiet tai neparedzētiem mērķiem, var rasties bīstama situācija.
- Ja saplīsis drošinātāja ieliktņns, nododiet vesti labošanai mūsu pilnvarotajā servisa centrā.
- Kad aprīkojumu nelietojat, to uzglabājiet šādi:
  - Pirms salocīšanas ļaujiet atdzist.
  - Nesaburziet aprīkojumu, uz tā novietojot priekšmetus.
- Bieži pārbaudiet, vai aprīkojumam nav nolietojuma vai bojājuma pazīmes. Ja šādas pazīmes ir vai ja aprīkojums ir bijis nepareizi lietots, nelietojiet to vairāk, bet atdodiet piegādātājam.

- Šis aprīkojums nav paredzēts medicīniskai izmantošanai slimnīcās.

## Svarīgi drošības norādījumi akumulatora kasetnes lietošanai

- Uzlādei izmantojiet tikai ražotāja norādītās uzlādes ierīces. Vienam akumulatoru tipam paredzētas uzlādes ierīces izmantošana cita tipa akumulatoru uzlādei var radīt ugunsgrēka risku.
- Izmantojiet vesti tikai ar paredzētajiem akumulatoriem. Jebkura cita tipa akumulatoru izmantošana var radīt ievainojuma un ugunsgrēka risku.
- Pirms akumulatora kasetnes izmantošanas izlasiet visas norādes un brīdinājumus, kas attiecas uz (1) akumulatora uzlādes ierīci, (2) akumulatoru un (3) izstrādājumu, kurā tiek izmantots akumulators.
- Neizjauciet akumulatora kasetni.
- Ja ekspluatācijas laiks ir ievērojami saīsinājies, nekavējoties pārtrauciet ekspluatāciju. Citādi var rasties pārkaršanas, iespējamu apdegumu un pat sprādziena risks.
- Nepareizas lietošanas gadījumā no akumulatora var iztect šķidrums, nepieskarieties tam. Ja elektrolīts iekļūst acīs, izskalojiet tās ar tīru ūdeni un nekavējoties meklējiet ārsta palīdzību. Citādi varat zaudēt redzi.
- Nesaslēdziet akumulatora kasetni īssavienojumā:
  1. Nepieskarieties spailēm ne ar kādu elektrību vadošu materiālu.
  2. Neuzglabājiet akumulatora kasetni kopā ar citiem metāla priekšmetiem, piemēram, naglām, monētām utt.
  3. Nepakļaujiet akumulatora kasetni ūdens vai lietus iedarbībai.

Akumulatora īssavienojums var izraisīt lielu strāvas plūsmu, pārkaršanu, iespējamus apdegumus un pat bojājumu.

- Neuzglabājiet vesti, akumulatora turētāju un akumulatora kasetni vietās, kur temperatūra var sasniegt vai pārsniegt 50°C (122°F).
- Nesadedziniet akumulatora kasetni pat tad, ja tā ir nopietni bojāta vai ir pilnīgi nolietota. Akumulatora kasetne ugunī var eksplodēt.
- Uzmanieties, lai nenomestu vai nesasīstu akumulatoru.
- Neizmantojiet bojātu akumulatoru.
- Ievērojiet vietējos noteikumus par akumulatora likvidēšanu.

## Padomi maksimālā akumulatora kalpošanas laika saglabāšanai

- Nekad neveiciet atkārtotu uzlādi pilnībā uzlādētā akumulatora kasetnei. Pārmērīgi uzlādējot, saīsinās akumulatora kalpošanas laiks.
- Lādējiet akumulatoru kasetni istabas temperatūrā 10°C - 40°C (50°F - 104°F).
- Karstai akumulatora kasetnei pirms uzlādes ļaujiet atdzist.
- Uzlādējiet litija jonu akumulatora kasetni, ja nelietojat to ilgāku laiku (vairāk kā sešus mēnešus).
- Lai saglabātu optimālu akumulatora kalpošanas laiku, pilnībā uzlādējiet to katru reizi pēc lietošanas.

## SAGLABĀJIET ŠOS NORĀDĪJUMUS.

(Skatiet šīs instrukciju rokasgrāmatas beigas, lai aplūkotu visas ilustrācijas.)

### DAĻU APZĪMĒJUMI (1. att.)

- |  |   |                         |
|--|---|-------------------------|
| 1. Jaudas poga                             | 3. Strāvas vads (akumulatora turētāja kabatas iekšpusē) | 4. Akumulatora turētājs |
| 2. Akumulatora turētāja kabata (aizmugurē) |   |                         |

## TEHNISKIE DATI

Modelis	CV100D	DCV200	
Temperatūras regulēšanas soļi	3		
Materiāls	Ārpuse un odere: 100% neilons Sāni: 90% poliesters 10% spandekss Rokas izgriezuma aploce: 100% poliesters Pildījums: 100% poliesters		
USB strāvas padeves atvere	–	5 V līdzstrāva, 2,1 A	
Eksploatācijas laiks (h)	Ar akumulatoru BL1013	Ar akumulatoru BL1450	Ar akumulatoru BL1850
	Zema	APM. 4,5	APM. 18
	Vidēja	APM. 2,5	APM. 10
	Augsta	APM. 1,5	APM. 5,5
Nominālais spriegums (V)	10,8	14,4	18
Akumulatora kasetne	BL1013	BL1415, BL1415N, BL1430, BL1430B, BL1440, BL1450, BL1460B	BL1815, BL1815N, BL1820, BL1820B, BL1830, BL1830B, BL1840, BL1840B, BL1850, BL1850B, BL1860B

- Nepārtrauktās izpētes un attīstības programmas īstenošanas rezultātā šeit norādītie tehniskie dati bez brīdinājuma var tikt mainīti.
- Tehniskie dati un akumulatora kasetne dažādās valstīs var atšķirties.
- Eksploatācijas laiks var atšķirties atkarībā no akumulatora veida un lietošanas apstākļiem.

## FUNKCIJU APRAKSTS

### Slēdža darbība

Lai vesti ieslēgtu, nospiediet un paturiet nospiegt jaudas pogu (apmēram 1,5 sekundes). Lai izslēgtu, vēlreiz nospiediet un paturiet nospiegt jaudas pogu.

### Temperatūras regulēšana

Ir trīs temperatūras iestatījumi (augsta, vidēja, zema). Trīs gaismas diodes nozīmē, ka temperatūra ir „augsta”, divas gaismas diodes - „vidēja”, un viena gaismas diode - „zema”.

Kad veste tiek ieslēgta, temperatūra ir iestatīta kā „augsta”. Katra jaudas pogas nospiešana maina vestes temperatūras iestatījumu.

## MONTĀŽA

### ⚠ UZMANĪBU:

- Uzstādot vai izņemot akumulatora kasetni, akumulatora turētāju un akumulatora kasetni turiet cieši. Ja akumulatora turētāju un akumulatora kasetni netur cieši, tie var izkrist no rokām un radīt bojājumus akumulatora turētājam un akumulatora kasetnei, kā arī izraisīt ievainojumus.

### Akumulatora kasetnes ielikšana vai izņemšana no akumulatora turētāja (2. att.)

#### modelim CV100D

Lai uzstādītu akumulatora kasetni (5), turiet to tā, lai akumulatora kasetnes priekšējā daļa atbilst akumulatora

turētāja atvēršanai un ieslīd savā vietā. Bīdiet to iekšā līdz klikšķim, kas nozīmē, ka tā ir pareizi uzstādīta.

Vienmēr pilnībā iebīdiet akumulatora kasetni, līdz tā nobloķējas savā vietā. Pretējā gadījumā tā var nejauši izkrist no akumulatora turētāja un radīt jums vai apkārtējiem ievainojumu.

Neievietojiet akumulatora kasetni ar spēku. Ja kasetne neslīd ietvarā viegli, tā nav pareizi ielikta.

Lai izņemtu akumulatoru kasetni, piespiediet un turiet tās abās pusēs esošās pogas (6) un velciet to ārā no akumulatora turētāja.

#### modelim DCV200

Lai uzstādītu akumulatora kasetni (7), salāgojiet mēlīti uz akumulatora kasetnes ar rievu akumulatora turētājā un iebīdiet to vietā. Bīdiet to iekšā līdz klikšķim, kas nozīmē, ka tā ir pareizi uzstādīta. Ja pogas augšējā daļā ir redzams sarkans indikators (8), tas nozīmē, ka tā nav pilnīgi fiksēta.

Vienmēr ievietojiet akumulatora kasetni tā, lai sarkanais indikators nebūtu redzams. Pretējā gadījumā tā var nejauši izkrist no akumulatora turētāja un radīt jums vai apkārtējiem ievainojumu.















Neievietojiet akumulatora kasetni ar spēku. Ja kasetne neslīd ietvarā viegli, tā nav pareizi ielikta.

Lai izņemtu akumulatora kasetni, izvelciet to no akumulatora turētāja, pārbīdot kasetnes priekšpusē esošo pogu (9).

## Atlikušās akumulatora jaudas indikators

(Tikai akumulatora kasetnēm ar „B” burtu modeļa numura beigās.) (3. att.)

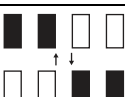
Nospiediet pārbaudes pogu (11) uz akumulatora kasetnes, lai pārbaudītu akumulatora atlikušo jaudu. Indikatora lampas (10) izgaismosies dažas sekundes.

Indikatora lampas			Atlikuši jauda
 Deg	 Nedeg	 Mirgo	
			75% līdz 100%
			50% līdz 75%
			25% līdz 50%
			0% līdz 25%
			Uzlādējiet akumulatoru.
			Akumulators, iespējams, ir bojāts.

015658

### PIEZĪME:

- Reālā jauda var nedaudz atšķirties no norādītās atkarībā no lietošanas apstākļiem un apkārtējās temperatūras.

## Akumulatora turētāja piestiprināšana pie apsildāmās vestes

### modelim CV100D (4. att.)

Pievienojiet vestes akumulatora turētājam strāvas vadu. Ievietojiet akumulatora turētāju akumulatora turētāja kabatā.

### modelim DCV200 (5. att.)

Jūs varat piekabināt akumulatora turētāju pie jostas. Vispirms izvelciet vestes spraudni cauri atverei akumulatora turētāja kabatā un pievienojiet vestes akumulatora turētājam strāvas vadu. Pēc tam piekabiniet akumulatora turētāju pie jostas.

## USB ierīces pievienošana (tikai modelim DCV200) (6. att.)

### ⚠ UZMANĪBU:

- Strāvas padeves atverei pievienojiet tikai tādas ierīces, kas ir saderīgas ar 5 V līdzstrāvu, 2,1 A. Citādi var bojāt akumulatora turētāju.

Akumulatora turētājs (ar akumulatoru) var darboties kā ārējā jaudas padeve USB ierīcei. Pievienojiet USB kabeli (nav iekļauts komplektā) akumulatora turētāja strāvas padeves atverei. Kabeļa otru galu pievienojiet ierīcei. USB kabeli ērtības nolūkā var novietot vestes iekšpusē, izvelkot cauri atverei kabatā un kabeļa turētājam.

### PIEZĪME:

- Pirms USB ierīces pievienošanas uzlādes ierīcei, vienmēr dublējiet datus, kas atrodas USB ierīcē. Dažreiz dati var nejaūsi pazust.
- Atsevišķām USB ierīcēm uzlādes ierīce var nepieņemt strāvu.
- Pagaidiet 10 sekundes pirms citas ierīces sekojošas uzlādes.
- Ja USB kabeli neizmanto, vai pēc uzlādes veikšanas izņemiet to un aizveriet vāku.

## TEHNISKĀ APKOPE

### ⚠ UZMANĪBU:

Pirms ierīces pārbaudes vai apkopes vienmēr pārbaudiet, vai veste ir izslēgta un akumulatora kasetne ir izņemta. Ja vesti nevar ieslēgt vai rodas kļūme, lai gan akumulatora kasetne ir pilnībā uzlādēta, notīriet akumulatora turētāja spaiļus un akumulatora kasetni. Ja veste joprojām pareizi nedarbojas, pārtrauciet izmantošanu un sazinieties ar pilnvaroto servisa centru.

## PAPILDPIEDERUMI

### ⚠ UZMANĪBU:

Kopā ar šajā rokasgrāmatā aprakstīto Makita darbarīku ieteicams izmantot šos piederumus vai papildierīces. Izmantojot citus piederumus vai papildierīces, var gūt ievainojumus. Piederumu vai papildierīci izmantojiet tikai tai paredzētajam nolūkam.











Ja nepieciešama sīkāka informācija par šiem piederumiem, jautājiet to vietējā Makita servisa centrā.

- Makita oriģinālais akumulators un lādētājs.

**PIEZĪME:** Daži priekšmeti sarakstā var būt iekļauti komplektā kā standarta piederumi. Tie dažādās valstīs var būt atšķirīgi.



## ŽENKLAI

-  ..... Perskaitykite instrukciją.
-  ..... Neleiskite naudoti labai jauniems (0–3 metų amžiaus) vaikams.
-  ..... Nesekite žiogielių.
-  ..... Nevalykite sausojo valymo būdu.
-  ..... Nebalinkite.
-  ..... Nelyginkite.
-  ..... Nedžiovinkite skalbinių džiovyklėje.
-  ..... Skalbkite tik rankomis.
-  ..... Džiovinkite pakabinę.
-  ..... Negręžkite ir nesukite.
-  ..... Tiktai ES valstybėms  
Neišmeskite elektros įrangos arba  
akumulatoriaus bloko į buitinius  
šukšlynus!  
Atsižvelgiant į ES direktyvas dėl  
elektros ir elektroninės įrangos  
atliekų ir dėl baterijų ir akumuliatorių  
bei baterijų ir akumuliatorių atliekų ir  
šių direktyvų siekių įgyvendinimą  
pagal nacionalinius įstatymus,  
elektros įrangos ir baterijų bei  
akumuliatorių atliekas būtina  
surinkti atskirai nuo kitų buitinių  
atliekų ir atiduoti antrinių žaliavų  
perdirbimo aplinkai nekenksmingu  
būdu punktą.

Cd  
Ni-MH  
Li-ion

# panaudoti vėliau.

- Nedėkite jokių daiktų ant nenaudojamo prietaiso, kad jis nebūtų suglamžytas.
- Šiuo prietaisu draudžiama naudotis šilumai nejautriems žmonėms ir kitiems pažeidžiamiems asmenims, kurie negali reaguoti į perkaitimą.
- Šiuo prietaisu neleidžiama naudotis jaunesniems nei trijų metų amžiaus vaikams, nes jie negali reaguoti į perkaitimą.
- Šiuo prietaisu negalima naudotis mažiems, vyresniems nei trijų metų vaikams, nebent tėvai ar globėjai iš anksto būtų nustatę valdiklius arba vaikai būtų tinkamai išmokyti, kaip saugiai naudotis valdikliais.
- Jungiklis arba valdiklis neturi sušlapti skalbiant, o džiovinant laidas privalo būti nutiestas taip, kad į jungiklį arba valdiklį netekėtų vanduo.

### Svarbus nurodymas dėl saugos

- Europos rinkai: Šį prietaisą leidžiama naudoti vaikams nuo 8 metų amžiaus ir asmenims, turintiems fizinių, jutimo ar psichinių negalių, arba neturintiems patirties ir žinių, kaip naudoti šį prietaisą, su sąlyga, kad jie bus prižiūrimi arba išmokyti, kaip saugiai naudoti šį prietaisą, ir supras atitinkamus pavojus. Vaikams

## SAUGOS TAISYKLĖS

**Svarbūs  
nurodymai.  
Išsaugokite,  
kad galėtumėte**

negalima žaisti su šiuo prietaisu. Neprižiūrimi vaikai negali atlikti valymo ir naudotojo atliekamų techninės priežiūros darbų.

- Ne Europos rinkai: Vaikams ir asmenims, nesugebantiems saugiai naudotis šiuo prietaisu dėl savo psichikos, jutiminės arba dvasinės negalios arba patirties bei žinių trūkumo, negalima naudotis šiuo prietaisu be asmenų, atsakingų už šių asmenų saugumą, priežiūros ir nurodymų. Prižiūrėkite vaikus, kad jie žaistų su šiuo prietaisu.

#### **ISPĖJIMAS:**

**Perskaitykite visus saugos įspėjimus ir visus nurodymus.** Jei bus nesilaikoma toliau pateiktų įspėjimų ir nurodymų, gali kilti elektros smūgio, gaisro ir (arba) sunkaus sužeidimo pavojus.

### **Numatytoji naudojimo paskirtis**

Šildoma liemenė skirta kūniui šildyti šalto aplinkos oro sąlygomis.

### **Bendrieji saugos įspėjimai**

- Šią liemenę draudžiama naudoti neįgaliesiems ir visiems asmenims, kurie yra jautrūs šilumai, pavyzdžiui, žmonėms, kurių krauju apytaka yra prasta.
- Naudokite šią liemenę tik pagal jos numatytąją paskirtį.
- Niekada nenaudokite šios liemenės, kai jos vidus yra drėgnas.
- Nedėvėkite šios liemenės ant pliko kūno.
- Pajautę ką nors neįprasto, tuoj pat išjunkite liemenę ir išimkite akumuliatoriaus laikiklį.
- Pasirūpinkite, kad nebūtų suspaustas maitinimo kabelis. Pažeistas kabelis gali sukelti elektros smūgį.
- Kilus kokių nors neįprastų veikimo sutrikimų, kreipkitės į vietos techninės priežiūros centrą dėl remonto.
- Nenaudokite žiogielių ar panašių susegimo priemonių. Galite pažeisti viduje esančius elektros laidus.
- Išsaugokite priežiūros ženklus ir vardinę techninių duomenų lentelę. Jeigu jų užrašai nusitrintų arba juos pamestumėte, kreipkitės į vietos techninės priežiūros centrą, kad jie būtų pakeisti naujais.
- Pasirinkite tinkamas temperatūros nuostatas, atsižvelgdami į aplinką, kurioje liemenė bus pastoviai naudojama.
- Skalbian ir džiovinant negalima, kad akumuliatoriaus kasetė, akumuliatorius ir jungtys sušlaptų.
- Prietaiso negalima naudoti mažiems vaikams, nebent tėvai ar globėjai iš anksto būtų nustatę valdiklius arba

vaikai būtų tinkamai išmokyti, kaip saugiai naudoti valdiklius.

**ISPĖJIMAS:** Kad išvengtumėte širdies smūgio, atjunkite aprangą, atėję į žymiai aukštesnės temperatūros aplinką. **ATKREIPKITE DĖMESĮ:** Atidžiai perskaitykite etiketę,  esančią vidinėje drabužio pusėje. Neskirkite segtukų į drabužio išorinę ar vidinę puses.

### **Skalbimas**

- Skalbdami liemenę, vadovaukitės nurodymais, pateiktais liemenės priežiūros etiketėje.
- Prieš skalbdami liemenę, išimkite akumuliatoriaus laikiklį ir akumuliatoriaus kasetę, o maitinimo kabelį sudėkite į akumuliatoriaus laikiklio kišenę bei uždenkite dangtelius.

### **Darbo vietos sauga**

- Pasirūpinkite, kad darbo vieta būtų švari ir gerai apšviesta. Užgriozdintos arba tamsios vietos didina nelaimingų atsitikimų pavojų.

### **Elektros sauga**

- Saugokite liemenę nuo lietaus ir nenaudokite jos esant drėgnoms oro sąlygoms. Į šią liemenę patekęs vanduo didina elektros smūgio pavojų.
- Saugokite laidą. Niekada neneškite, netraukite ir neatjunkite liemenės nuo energijos šaltinio, traukdami už jos laido. Saugokite laidą nuo karščio, tepalo, aštrių kraštų.
- Nejunkite maitinimo šaltinio prie USB prievado. Antraip gali kilti gaisras. USB prievadas skirtas tik žemos įtampos prietaisui įkrauti. Jeigu žemos įtampos prietaiso nekraunate, visada uždenkite USB prievadą dangteliu.
- Nekiškite į USB maitinimo prievadą vinių, laidų ir pan. Antraip gali įvykti trumpasis jungimas ir prietaisas gali pradėti rūkti bei sukelti gaisrą.

### **Asmens sauga**

- Naudodami liemenę, būkite budrūs, stebėkite savo veiksmus ir vadovaukitės sveiku protu. Nenaudokite liemenės, kai esate pavargę arba apsvaigę nuo narkotikų, alkoholio ar vaistų. Akimirka nedėmesingumo naudojant liemenę gali baigtis sunkiu susižeidimu.

### **Liemenės naudojimas ir priežiūra**

- Sugedus jungikliui, liemenės naudoti negalima. Bet kokia liemenė, kurios negalima valdyti jungikliu, yra pavojinga; ją būtina pataisyti.
- Prižiūrėkite liemenę. Patikrinkite, ar dalys nesulūžę ir ar nėra kokių nors kitų sąlygų, kurios gali turėti įtakos liemenės naudojimui. Jeigu liemenė yra apgadinta, prieš naudojant ją reikia pataisyti.
- Liemenę naudokite vadovaudamiesi šia instrukcija, atsižvelgdami į darbo sąlygas bei darbą, kurį reikia atlikti. Naudojant šią liemenę ne pagal numatytąją paskirtį, gali kilti pavojingų situacijų.
- Jeigu nutrūktų saugiklio grandis, gražinkite liemenę į mūsų įgaliotajai techninės priežiūros centrą, kad ji būtų sutaisyta.
- Nenaudojamą liemenę laikykite taip:

- Prieš ją sulankstydami, palaukite, kol ji atvės.
- Nedėkite ant jos jokių daiktų, kad ji nebūtų suglamžyta.
- Dažnai apžiūrėkite prietaisą, ar nėra jo susidėvėjimo arba pažeidimo požymių. Pastebėję tokių požymių arba jei prietaisas buvo netinkamai naudotas, grąžinkite jį tiekėjui, kad jis būtų sutaisytas ir jį vėl galima būtų naudoti.
- Šis prietaisas neskirtas naudojimui ligoninėse medicininiais tikslams.

## Svarbi akumulatoriaus kasetės saugos instrukcija

- Įkraukite naudodami tik gamintojo nurodytą kroviklį. Vieno tipo akumulatoriui tinkantis kroviklis, naudojamas kitam akumulatoriui krauti, gali kelti gaisro pavojų.
- Šią liemenę naudokite tik su specialiai jai skirtu akumulatoriumi. Naudojant kitos rūšies akumuliatorių blokus, galima susižeisti arba sukelti gaisrą.
- Prieš naudodami akumulatoriaus kasetę, perskaitykite visus nurodymus ir įspėjamuosius ženklus, esančius ant (1) akumulatoriaus kroviklio, (2) akumulatoriaus ir (3) gaminio, kuriame naudojamas akumulatorius.
- Neardykite akumulatoriaus kasetės.
- Jei įrankio darbo laikas žymiai sutrumpėjo, nedelsdami nutraukite darbą su įrankiu. Tai gali kelti perkaitimo, nudegimų ar net sprogimo pavojų.
- Netinkamai naudojant, iš akumulatoriaus gali ištekėti skysčio; venkite sąlyčio su juo. Jei elektrolito pateko į akis, plaukite jas švariu vandeniu ir nedelsdami kreipkitės į gydytoją. Yra regėjimo praradimo pavojus.
- Nesujunkite akumulatoriaus kasetės gnybtų trumpuoju jungimu:
  1. nelieskite gnybtų jokiais elektra laidžiomis medžiagomis.

2. Venkite laikyti akumulatoriaus kasetę kartu su kitais metaliniais daiktais, pavyzdžiui, vinimis, monetomis ir pan.
3. Saugokite akumulatoriaus kasetę nuo vandens ir lietaus.
 

Trumpasis jungimas akumulatoriuje gali sukelti stiprią srovę, perkaitimą, galimus nudegimus ar net akumulatoriaus gedimą.

  - Nelaikykite liemenės, akumulatoriaus laikiklio ir akumulatoriaus kasetės tose vietose, kur temperatūra gali siekti arba viršyti 50°C (122°F).
  - Nedeginkite akumulatoriaus kasetės, net jei yra stipriai pažeista ar visiškai susidėvėjusi. Ugnyje akumulatoriaus kasetė gali sprogti.
  - Saugokite akumuliatorių nuo numetimo ar smūgių.
  - Nenaudokite akumulatoriaus, jei jis sugedęs.
  - Laikykites vietos akumuliatorių utilizavimą reglamentuojančių taisyklių.

## Patarimai, ką daryti, kad akumulatorius tarnautų kuo ilgiau

- Niekada nemėginkite pakartotinai įkrauti visiškai įkrautos akumulatoriaus kasetės.
- Perkrova sutrumpina akumulatoriaus tarnavimo laiką.
- Kraukite akumulatoriaus kasetę esant 10–40°C (50–104°F) kambario temperatūrai.
- Prieš kraudami leiskite atvėsti karštai akumulatoriaus kasetei.
- Įkraukite akumulatoriaus kasetę, jei jos ilgai nenaudojate (ilgiau nei šešis mėnesius).
- Norint, kad akumulatoriaus kasetė tarnautų optimaliai ilgai, po kiekvieno panaudojimo ją būtina visiškai įkrauti.

## SAUGOKITE ŠIĄ INSTRUKCIJĄ.

(Visas iliustracijas rasite paskutinėje šios naudojimo instrukcijos dalyje.)

### DALIŲ APRAŠYMAS (1 pav.)

1. Įjungimo mygtukas
2. Akumulatoriaus laikiklio kišenė (galinė)
3. Maitinimo kabelis (akumulatoriaus laikiklio kišenėje)
4. Akumulatoriaus laikiklis

## SPECIFIKACIJOS

Modelis	CV100D	DCV200	
Temperatūros reguliavimo etapai	3		
Medžiaga	Pagrindas ir pamušalas: 100% nailonas Šonas: 90% poliesteris 10% spandeksas Prakarpas rankovei pakraštys: 100% poliesteris Užpildas: 100% poliesteris		
USB maitinimo lizdas	–	Nuolatinė srovė 5 V, 2,1 A	
Naudojimo trukmė (h)	Su akumuliatoriumi BL1013	Su akumuliatoriumi BL1450	Su akumuliatoriumi BL1850
	Žema	APYTIKSL. 4,5	APYTIKSL. 18
	Vidutinė	APYTIKSL. 2,5	APYTIKSL. 10
	Aukšta	APYTIKSL. 1,5	APYTIKSL. 8
Nominali įtampa (V)	10,8	14,4	18
Akumuliatoriaus kasetė	BL1013	BL1415, BL1415N, BL1430, BL1430B, BL1440, BL1450, BL1460B	BL1815, BL1815N, BL1820, BL1820B, BL1830, BL1830B, BL1840, BL1840B, BL1850, BL1850B, BL1860B

- Dėl mūsų nuolat tęsiamos tyrimų ir plėtros programos čia pateiktos specifikacijos gali būti keičiamos be įspėjimo.
- Specifikacijos ir akumuliatorių kasetės įvairiose šalyse gali skirtis.
- Eksploatavimo laikas gali priklausyti nuo akumuliatoriaus tipo ir naudojimo sąlygų.

## VEIKIMO APRAŠYMAS

### Įjungimas

Norėdami įjungti liemenę, paspauskite ir (maždaug 1,5 sekundės) palaikykite nuspaudę įjungimo mygtuką. Norėdami išjungti, dar kartą paspauskite įjungimo mygtuką.

### Temperatūros reguliavimas

Galima pasirinkti vieną iš trijų temperatūros nuostatų (aukštą, vidutinę ir žemą).

Trys šviečiančios lemputės reiškia, kad pasirinkote „aukštos“ temperatūros nuostatą, dvi – „vidutinę“, o viena – „žemą“.

Įjungus liemenę, temperatūra yra nustatyta ties „aukštos“ temperatūros nuostata. Liemenės temperatūros nuostatos perjungiamos spūsdijojant įjungimo mygtuką.

## SURINKIMAS

### ⚠ PERSPĖJIMAS:

- Įdėdami arba išimdami akumuliatoriaus kasetę, tvirtai laikykite akumuliatoriaus laikiklį ir akumuliatoriaus kasetę. Jeigu akumuliatoriaus laikiklio ir akumuliatoriaus kasetės tvirtai nelaikysite, jie gali išslysti iš rankų ir akumuliatoriaus laikiklis bei akumuliatoriaus kasetė gali būti sugadinti, o jūs galite susižeisti.

## Akumuliatoriaus kasetės įdėjimas į akumuliatoriaus laikiklį ir jos išėmimas (2 pav.)

### Modeliui CV100D

Jei norite įdėti akumuliatoriaus kasetę (5), laikykite ją taip, kad akumuliatoriaus kasetės priekinė dalis atitiktų akumuliatoriaus laikiklio angos dalį, ir įstumkite ją į skirtą vietą. Įdėkite iki galo, kol spragtelėdama užsifiksuos. Visuomet iki galo įkiškite akumuliatoriaus kasetę, kas ji būtų tinkamai užfiksuota. Priešingu atveju ji gali atsitiktinai iškristi iš akumuliatoriaus laikiklio ir sužeisti jus ar aplinkinius.

Nekiškite akumuliatoriaus kasetės jėga. Jeigu kasetė sunkiai lenda, ji kišama netinkamai.

Jei akumuliatoriaus kasetę norite išimti, ištraukite ją iš akumuliatoriaus laikiklio, spausdami abejose kasetės pusėse esančius mygtukus (6).

### Modeliui DCV200

Jei norite įdėti akumuliatoriaus kasetę (7), sutapdinkite liežuvelį ant akumuliatoriaus kasetės su grioveliu akumuliatoriaus laikiklyje ir įstumkite į jai skirtą vietą. Įdėkite iki galo, kol spragtelėdama užsifiksuos. Jeigu matote raudoną indikatorį (8) viršutinėje mygtuko pusėje, ji nėra visiškai užfiksuota.

Akumuliatoriaus kasetę visada įkiškite iki galo, kol nebematysite raudono indikatorius. Priešingu atveju ji gali atsitiktinai iškristi iš akumuliatoriaus laikiklio ir sužeisti jus ar aplinkinius.

Nekiškite akumuliatoriaus kasetės jėga. Jeigu kasetė sunkiai lenda, ji kišama netinkamai.

Norėdami akumuliatoriaus kasetę išimti, ištraukite ją iš akumuliatoriaus laikiklio, stumdami mygtuką (9), esantį kasetės priekyje.

## Likusios akumulatoriaus galios rodymas

(Taikytina tik akumuliatorių kasetėms, kurių modelio numerio gale yra raidė „B“.) (3 pav.)

Paspauskite ant akumulatoriaus kasetės esantį tikrinimo mygtuką (11), kad būtų rodoma likusi akumulatoriaus kasetės energija. Kelioms sekundėms užsidegs indikatorius lemputės (10).

Indikatorių lemputės			Likusi energija
Šviečia	Nešviečia	Žybcioja	
■	□	▧	
■ ■ ■ ■			75–100%
■ ■ ■ □			50–75%
■ ■ □ □			25–50%
■ □ □ □			0–25%
▧ □ □ □			Įkraukite akumuliatorių.
■ ■ □ □	↑ ↓	■ ■	Gali būti įvykęs akumulatoriaus gedimas.

015658

### PASTABA:

- Rodmuo gali šiek tiek skirtis nuo faktinės energijos lygio – tai priklauso nuo naudojimo sąlygų ir aplinkos temperatūros.

## Akumulatoriaus laikiklio tvirtinimas prie šildomos liemenės

### Modeliui CV100D (4 pav.)

Sujunkite akumulatoriaus laikiklį ir liemenės maitinimo kabelį. Įdėkite akumulatoriaus laikiklį į akumulatoriaus laikiklio kišenę.

### Modeliui DCV200 (5 pav.)

Akumulatoriaus laikiklį galite kabinti ant diržo. Pirmiausiai prakiškite liemenės maitinimo kabelį pro akumulatoriaus laikiklio kišenėje padarytą skylę, o tada sujunkite akumulatoriaus laikiklį ir liemenės maitinimo kabelį. Paskui pakabinkite akumulatoriaus laikiklį ant diržo.

## USB prietaiso prijungimas (tik modeliui DCV200) (6 pav.)

### ⚠ PERSPĖJIMAS:

- Į USB maitinimo lizdą galima jungti tik prietaisus, suderinamus su nuolatinės srovės 5V, 2,1A maitinimo šaltiniu. Antraip gali sutrikti akumulatoriaus laikiklio veikimas.

Akumulatoriaus laikiklis (su akumulatoriumi) gali veikti kaip išorinis USB prietaiso maitinimo šaltinis. Prijunkite USB kabelį (nepateiktas) prie akumulatoriaus laikiklio maitinimo šaltinio lizdo. Tada kitą kabelio galą prijunkite prie prietaiso. USB kabelį galima laikyti liemenėje, kad

būtų patogiau, panaudojant aną kišenėje ir kabelio laikiklį.

### PASTABA:

- Prieš prijungdami USB prietaisą prie kroviklio, visada sukurkite USB prietaise esančių duomenų atsarginę kopiją. Antraip gali būti prarasti duomenys.
- Kroviklis gali neteikti energijos kai kuriems USB prietaisams.
- Palaukite 10 sekundžių, jeigu norite iš karto pradėti krauti kitą prietaisą.
- Jeigu USB kabelio nenaudojate arba prietaisą jau įkrovėte, ištraukite USB kabelį ir uždarykite dangtelį.

## TECHNINĖ PRIEŽIŪRA

### ⚠ PERSPĖJIMAS:

Prieš atliekant tikrinimo arba priežiūros darbus, visuomet būtina įsitikinti, ar liemenė yra išjungta, o akumulatoriaus kasetė išimta.

Jeigu liemenė neišsijungia arba būtų aptiktas koks nors gedimas, kai akumulatoriaus kasetė yra visiškai įkrauta, nuvalykite akumulatoriaus laikiklio ir akumulatoriaus kasetės gnybtus. Jeigu liemenė vis tiek tinkamai neveikia, nebenaudokite jos – kreipkitės į mūsų įgaliojantį techninės priežiūros centrą.

## PASIRENKAMI PRIEDAI

### ⚠ PERSPĖJIMAS:

Šiuos papildomus priedus arba įtaisus rekomenduojama naudoti su šioje instrukcijoje nurodytu „Makita“ bendrovės įrankiu. Naudojant bet kokius kitus papildomus priedus arba įtaisus, gali kilti pavojus sužaloti žmones. Naudokite tik nurodytam tikslui skirtus papildomus priedus arba įtaisus.

Jei reikia kokios nors pagalbos ir išsamesnės informacijos apie šiuos papildomus priedus, kreipkitės į vietinį „Makita“ bendrovės techninės priežiūros centrą.

- Originalus „Makita“ akumulatorius ir kroviklis

**PASTABA:** Kai kurios sąrašė pateiktos dalys gali būti pateiktos pakuotėje kaip standartiniai priedai. Jie įvairiose šalyse gali skirtis.

## SÜMBOLID

	..... Lugege juhised läbi.
	..... Mitte kasutada väikelastel (0–3 aastat).
	..... Mitte sisestada haaknõelu.
	..... Keemiline puhastus on keelatud.
	..... Pleegitamine on keelatud.
	..... Triikimine on keelatud.
	..... Trumliis kuivatamine keelatud.
	..... Pesta ainult käsi.
	..... Kuivatada rippuvas asendis.
	..... Mitte pigistada ega väänata.
	..... Üksnes ELi liikmesriikidele
	Ärge käidelda kasutuskõlbmatuks muutunud elektriseadmeid ega akusid koos olmejäätmetega! Vastavalt Euroopa Parlamendi ja Nõukogu direktiividele elektri- ja elektroonikaseadmete jäätmete kohta ning patareide ja akude ning patarei- ja akujäätmete kohta ning nende nõuete kohaldamisele liikmesriikides tuleb kasutuskõlbmatuks muutunud elektriseadmed ja akud koguda eraldi ja keskkonnasäästlikult korduskasutada või ringlusse võtta.

Cd  
Ni-MH  
Li-ion

- Ärge asetage hoiustamise ajal seadme peale esemeid, et vältida seadme kortsumist.
- Seadet ei tohi kasutada isikud, kellel esineb tundetus soojuse suhtes, ega teised väga tundlikud isikud, kes ei ole võimelised reageerima ülekuumenemisele.
- Seadet ei tohi kasutada alla kolme aasta vanused lapsed, sest nad ei ole võimelised reageerima ülekuumenemisele.
- Seadet ei tohi kasutada üle kolme aasta vanused lapsed, välja arvatud juhul, kui lapsevanem või hooldaja on juhtnupud eelnevalt seadistanud või lapsele on antud piisavalt juhiseid juhtnuppude ohutu kasutamise kohta.
- Lülitit või juhtseade ei tohi saada pesemise ajal märjaks ning kuivamise ajal tuleb juhe asetada selliselt, et vesi ei saa voolata lülitisse ega juhtseadmesse.

## OHUTUSJUHISED

**Tähtsad juhised.**  
**Hoidke alles, et vajadusel uuesti lugeda.**

### Tähtsad ohutusjuhised

- Kehtib Euroopa riikides. Seda seadet võivad kasutada lapsed alates 8. eluaastast ning piiratud kehaliste või vaimsete võimetega või piiratud tajumisvõimega isikud või asjakohaste teadmisteta ja kogemuseta isikud juhul, kui nad teevad seda järelevalve all või kui neid on õpetatud seadet ohutult kasutama ning nad teavad sellega kaasnevaid

- ohtusid. Lapsed ei tohi seadmega mängida. Lapsed ei tohi seadet puhastada ega hooldada ilma järelevalveta.
- Kehtib väljaspool Euroopat asuvates riikides. Seadet ei tohiks kasutada väheste kehaliste või vaimsete võimetega või piiratud tajumisvõimega isikud (kaasa arvatud lapsed) ega ka isikud, kellel puuduvad vastavad oskused ja kogemus, välja arvatud juhul, kui nad töötavad vastutava isiku järelevalve all või on saanud asjakohaseid juhiseid seadme kasutamiseks. Jälgige, et lapsed ei kasutaks seadet mängimiseks.

#### **⚠ HOIATUS:**

##### **Lugege läbi kõik ohuhoiatused ja juhised.**

Ohutusnõuete ja juhiste eiramise tagajärjel võib tekkida elektrilöök, tulekahju ja/või tõsine kehavigastus.

## **Nõuetekohane kasutamine**

Elektrisoojendusega vest on ette nähtud keha soojendamiseks külmas keskkonnas.

## **Üldised ohuhoiatused**

- Vesti ei tohi kasutada lapsed, puudega isikud ega inimesed, kellel esineb tundetust soojuse suhtes (näiteks vereringehäirega inimesed).
- Ärge kasutage vesti otstarbek, milleks see pole ette nähtud.
- Ärge kunagi kasutage vesti siis, kui selle sisemus on märg.
- Ärge kandke vesti palja ihu peal.
- Kui tunnete midagi ebatavalist, siis lülitage vesti soojendus välja ja eemaldage akuhoidik viivitamatult.
- Vältige toitekaabli muljumist. Kahjustunud kaabel võib põhjustada elektrilöögi.
- Kui avastate mõne rikke, siis pöörduge parandamiseks kohaliku hooldusteeninduskeskuse poole.
- Ärge kasutage haaknõelu ega muid sarnaseid esemeid. Vesti sees olev elektrijuhtmistik võib kahjustuda.
- Hoidke hooldusetiketid ja andmesilt alles. Kui need on muutunud loetamatuks või puuduvad, siis pöörduge parandamiseks kohaliku hooldusteeninduskeskuse poole.
- Valige pidevaks kasutamiseks sobivad temperatuuri seadistused vastavalt kasutamise keskkonnale.

- Akukassett, aku ja pistikud ei tohi pesemise ja kuivatamise ajal märjaks saada.
- Seade ei ole ette nähtud kasutamiseks väikestele lastele, välja arvatud juhul, kui juhtseadised on lapsevanema või hooldaja poolt eelnevalt seadistatud või siis, kui lapsele on piisavalt õpetatud juhtseadiste ohtut kasutamist.

HOIATUS: Kuumarabanduse ohu vältimiseks ühendage rõivaese vooluallikast lahti, kui lähete oluliselt kõrgema temperatuuriga keskkonda.

TÄHELEPANU: Kontrollige hoolikalt rõivaese (☒) siseküljel olevat märgistust. Ärge torgake rõivaesemesse haaknõelu ei välimistest ega sisemistest osadest.

## **Pesemine**

- Vesti pesemisel jälgige vesti hoiatussildil olevaid juhiseid.
- Enne vesti puhastamist eemaldage akuhoidik ja akukassett, seejärel asetage toitekaabel akuhoidiku taskusse ja sulgege kaas.

## **Tööpiirkonna ohutus**

- Tööpiirkond peab olema puhas ja hästi valgustatud. Asju täiskujutatud või pimedad alad suurendavad õnnetusjuhtumi ohtu.

## **Elektriohutus**

- Vesti ei tohi jätta vihma kätte ega märga keskkonda. Vesti sattunud vesi võib suurendada elektrilöögi ohtu.
- Ärge kahjustage toitejuhet. Ärge kunagi kasutage toitejuhet vesti kandmiseks, tõmbamiseks või pistikupesast väljatõmbamiseks. Hoidke juhet eemal kuumusest, õlist ja teravatest servadest.
- Ärge ühendage toiteallikat USB-porti. Vastasel juhul tekib tulekahjuoht. USB-port on ette nähtud ainult madalpingelise seadme laadimiseks. Paigaldage USB-pordile alati kate, kui madalpingelist seadet ei laeta.
- Ärge sisestage naela, traati jms USB-toiteallika porti. Vastasel juhul võib lühis põhjustada suitsu ja tulekahju.

## **Isiklik ohutus**

- Püsige ergas, jälgige pidevalt, mida teete ning kasutage vesti kandmisel tervet mõistust. Ärge kasutage vesti väsinult ega siis, kui olete tarvitanud narkootikumide, alkoholi või ravimeid. Üks tähelepanematus hetk ajal, mil kasutate vesti, võib endaga kaasa tuua tõsiseid kehavigastusi.

## **Vesti kasutamine ja hooldamine**

- Ärge kasutage vesti, kui seda ei saa lülitist sisse ega välja lülitada. Vest, mida ei saa lülitist reguleerida, on ohtlik ning seda tuleb parandada.
- Hoidke oma vest korras. Kontrollige, et ei oleks purunenud osasid ega muid asjaolusid, mis võivad vesti kasutamist kahjustavalt mõjutada. Kahjustunud vest tuleb enne kasutamist parandada.
- Kasutage vesti vastavalt juhiste, võttes arvesse töötingimusi ja teostatavat tööd. Vesti kasutamine eesmärkidel, mille jaoks see pole ette nähtud, võib kaasa tuua ohtliku olukorra.
- Kui sulavkaitse on rikkis, siis viige vest parandamiseks meie volitatud hooldusteeninduskeskusesse.
- Kui vesti ei kasutata, siis hoidke seda alljärgnevalt.

- Enne kokkuvoltimist laske vestil maha jahtuda.
- Ärge laske vestil kortsuda, asetades selle peale esemeid.
- Kontrollige vesti sageli kulumise ja kahjustumise märke või siis, kui vestil on valesti kasutatud, tagastage see tarnijale kontrollimiseks.
- Seade ei ole ette nähtud kasutamiseks meditsiinilisel otstarbel haiglates.

## Tähtsad ohutusjuhised akukasseti kasutamiseks

- Kasutage laadimiseks ainult tootja poolt ette nähtud laadijat. Laadija, mis sobib ühte tüüpi akukassetiga, võib tekitada tulekahjuohu, kui seda kasutada koos mõnd teist tüüpi akukassetiga.
- Kasutage vesti üksnes spetsiaalselt selle jaoks toodetud akukassettidega. Mis tahes muude akukassettide kasutamine võib tekitada kehavigastuse või tulekahjuohu.
- Enne akukasseti kasutamist lugege läbi kõik (1) akulaadijal, (2) akul ja (3) akut kasutaval tootel olevad juhised ja hoiatused.
- Ärge monteeri akukassetti lahti.
- Kui tööaeg lüheneb märgatavalt, lõpetage kohe kasutamine. Edasise kasutamisega võib kaasnedes ülekuumenemisoht, võimalikud põletused või isegi plahvatus.
- Väärkasutamise tagajärjel võib akust välja valguda vedelikku – vältige kokkupuudet sellega. Kui elektrolüüti satub silma, loputage silmi puhta veega ja pöörduge kohe arsti poole. Selline õnnetus võib põhjustada pimedaksjäämist.
- Ärge tekitage akukasseti lühist:

1. Ärge puutuge klemme elektrijuhtidega.
2. Ärge hoidke akukassetti tööriistakastis koos metallsemetega, nagu naelad, mündid jne.
3. Ärge tehke akukassetti märjaks ega jätke seda vihma kätte.

Aku lühis võib põhjustada tugevat elektrivoolu, ülekuumenemist, põletusi ning ka seadet tõsiselt kahjustada.

- Ärge hoidke vesti, akuhoidikut ja akukassetti kohtades, kus temperatuur võib tõusta üle 50°C.
- Ärge põletage akukassetti isegi siis, kui see on saanud tõsiselt vigastada või on täiesti kulunud. Akukassett võib tules plahvatada.
- Olge ettevaatlik ja ärge laske akul maha kukkuda ning vältige lööke selle pihta.
- Ärge kasutage kahjustatud akut.
- Kõrvaldage kasutuskõlbmatuks muutunud aku vastavalt kohalikele jäätmeärituseeskirjadele.

## Nõuandeid aku maksimaalse kasutusea tagamiseks

- Ärge kunagi laadige täislaetud akukassetti. Liigne laadimine lühendab aku kasutusiga.
- Laadige akukassetti toatemperatuuril 10–40°C.
- Laske kuimal akukassetil enne laadimist maha jahtuda.
- Laadige akukassetti, kui te ei kasuta seda pikema perioodi vältel (enam kui kuus kuud).
- Optimaalse kasutusea tagamiseks tuleb akukassett pärast kasutamist täielikult laadida.

## HOIDKE JUHEND ALLES.

(Vt kõiki pilte selle juhendi viimasest osast.)

### OSADE NIMETUSED (Joon. 1)

1. Toitenupp
2. Akuhoidiku tasku (tagaküljel)
3. Toitekaabel (akuhoidiku taskus)
4. Akuhoidik



## TEHNILISED ANDMED

Mudel	CV100D	DCV200		
Temperatuuri reguleerimise astmed	3			
Materjal	Väline kangas ja vooder: 100% nailon Külg: 90% polüester 10% elastaan Käeaegu ümbrus: 100% polüester Täidis: 100% polüester			
USB-toiteallika port	–	Alalisvool 5 V, 2,1 A		
Tööaeg (h)	Koos akuga BL1013	Koos akuga BL1450	Koos akuga BL1850	
	Madal	UMBES 4,5	UMBES 18	UMBES 28
	Keskmine	UMBES 2,5	UMBES 10	UMBES 16
	Kõrge	UMBES 1,5	UMBES 5,5	UMBES 8
Nimipinge (V)	10,8	14,4	18	
Akukassett	BL1013	BL1415, BL1415N, BL1430, BL1430B, BL1440, BL1450, BL1460B	BL1815, BL1815N, BL1820, BL1820B, BL1830, BL1830B, BL1840, BL1840B, BL1850, BL1850B, BL1860B	

- Meie uurimis- ja arendusprogrammi jätkumise tõttu võivad siin esitatud tehnilised andmed ette teematamata muutuda.
- Spetsifikatsioonid ja akukassett võivad riigiti erineda.
- Tööaeg võib olla erinev, sõltudes aku tüübist ja kasutustingimustest.

## FUNKTSIONAALNE KIRJELDUS

### Lüliti funktsioneerimine

Vesti sisselülitamiseks vajutage toitenuppu ja hoidke seda all (umbes 1,5 sekundit). Väljalülitamiseks vajutage uuesti toitenuppu ja hoidke seda all.

### Temperatuuri reguleerimine

Temperatuuri seadistusi on kolm (kõrge, keskmine ja madal).

Kolm LED-tuld tähendab, et temperatuur on seadistatud „kõrgeks“, kaks LED-tuld – „keskmiseks“ ja üks LED-tuli – „madalaks“.

Vesti sisselülitamisel seadistatakse temperatuur „kõrgeks“. Iga toitenupu vajutus lülitab vesti temperatuuri seadistuse tsüklis liikudes ümber.

## KOKKUPANEK

### ⚠ ETTEVAATUST:

- Akukasseti paigaldamisel või eemaldamisel tuleb akuhoidikut ja akukassetti hoida kindlalt. Kui akuhoidikut ja akukassetti ei hoita kindlalt, võivad need käest libiseda ning kahjustada või põhjustada kehavigastuse.

### Akukasseti paigaldamine akuhoidikusse või sellest eemaldamine (Joon. 2)

#### mudeli CV100D puhul

Paigaldamiseks hoidke akukassetti (5) nii, et selle esikülj sobiks akuhoidiku avasse ning libistage akukassett kohale. Lükake akukassetti nii kaugele, et see lukustuks klõpsatusega oma kohale.

Pange akukassett alati sisse nii sügavale, et see lukustuks oma kohale. Vastasel korral võib akukassett juhuslikult akuhoidikust välja kukkuda ning põhjustada teile või läheduses viibivatele isikutele vigastusi.

Ärge rakendage akukasseti paigaldamisel jõudu. Kui kassetti ei lähe kergesti sisse, pole see õigesti paigaldatud.

Akukasseti eemaldamiseks tõmmake see akuhoidikust välja, vajutades samal ajal kasseti mõlemal küljel paiknevatele nuppudele (6).

#### mudeli DCV200 puhul

Akukasseti (7) paigaldamiseks joondage akukasseti keel akuhoidikus oleva soonega ja libistage akukassett oma kohale. Lükake akukassetti nii kaugele, et see lukustuks klõpsatusega oma kohale. Kui näete nupu ülaosas punast osa (8), pole akukassett täielikult lukustunud.

Paigaldage akukassett alati täies ulatuses nii, et punast osa ei jääks näha. Vastasel korral võib akukassett juhuslikult akuhoidikust välja kukkuda ning põhjustada teile või läheduses viibivatele isikutele vigastusi.

Ärge rakendage akukasseti paigaldamisel jõudu. Kui kassetti ei lähe kergesti sisse, pole see õigesti paigaldatud.

Akukasseti eemaldamiseks libistage see akuhoidikust välja, lükates kassetti esiküljel paiknevat nuppu (9).

### Aku järelejäänud mahtuvuse näit

(Ainult need akukassetid, mille mudeli numbri lõpus on „B“.) (Joon. 3)

Vajutage akukassetil olevat kontrollinuppu (11), et näidata aku järelejäänud mahtuvust. Märgulambid (10) hakkavad mõneks sekundiks põlema.

Märgulambid			Järelejäänud mahtuvus
Valgustatud	Väljas	Vilkumine	
■	□	▣	
■ ■ ■ ■			75% kuni 100%
■ ■ ■ □			50% kuni 75%
■ ■ □ □			25% kuni 50%
■ □ □ □			0% kuni 25%
▣ □ □ □			Laadige akut.
■ ■ □ □			Võimalik aku talitlushäire.
□ □ ■ ■			

015658

#### MÄRKUS:

- Olenevalt kasutustingimustest ja ümbritseva keskkonna temperatuurist võib näit tegelikust mahtuvusest veidi erineda.

## Akuhoidiku paigaldamine elektrisoojendusega vestile

### mudeli CV100D puhul (Joon. 4)

Ühendage akuhoidik ja vesti toitekaabel. Asetage akuhoidik akuhoidiku taskusse.

### mudeli DCV200 puhul (Joon. 5)

Võite riputada akuhoidiku oma vöö külge. Esmalt lükake vesti toitekaabel läbi akuhoidiku taskus oleva ava ning ühendage akuhoidik ja vesti toitekaabel. Seejärel riputage akuhoidik oma vöö külge.

## USB-seadme ühendamine (ainult mudeli DCV200 puhul) (Joon. 5)

#### ⚠ ETTEVAATUST:

- Ühendage USB-toiteallika porti ainult selliseid seadmeid, mis ühilduvad 5V, 2,1A alalisvoolu toiteallikaga. Vastasel juhul võib see põhjustada akuhoidiku talitlushäire.

Akuhoidik (koos akuga) töötab USB-seadme välise toiteallikana. Ühendage USB-kaabel (ei kuulu komplekti) akuhoidiku toiteallika pordiga. Seejärel ühendage kaabli teine ots seadmega. USB-kaabli saab panna mugavalt vesti sisse, kasutades taskuava ja kaablihoidikut.

#### MÄRKUS:

- Enne USB-seadme ühendamist laadijaga tehke alati USB-seadme andmetest varukoopia. Vastasel juhul võivad teie andmed kaotsi minna.
- Laadija ei pruugi mõnda USB-seadet toitega varustada.
- Enne teise seadme järjestikku laadimist oodake 10 sekundit.
- Kui olete kasutamise või laadimise lõpetanud, eemaldage USB-kaabel ja sulgege kate.

## HOOLDUS

#### ⚠ ETTEVAATUST:

Enne kontrollimist või hooldust kindlustage alati, et vest oleks välja lülitatud ja akukassett eemaldatud. Kui täislaetud akukassettiga vest ei lülitu sisse või sellel esineb mõni muu tõrge, siis puhastage akuhoidiku ja akukasseti klemme. Kui vest ei toimi nõuetekohaselt, siis lõpetage selle kasutamine ja pöörduge volitatud hooldusteeninduskeskuse poole.

## VALIKULISED LISATARVIKUD

#### ⚠ ETTEVAATUST:



Neid tarvikuid ja lisaseadiseid on soovitatav kasutada koos Makita seadmega, mille kasutamist selles kasutusjuhendis kirjeldatakse. Muude tarvikute ja lisaseadiste kasutamisega võib kaasneda vigastamisohu. Kasutage tarvikuid ja lisaseadiseid ainult otstarbekohaselt.

Saate vajadusel kohalikust Makita teeninduskeskusest lisateavet nende tarvikute kohta.

- Makita originaalaku ja -laadija

**MÄRKUS:** Mõned nimekirjas loetletud esemed võivad kuuluda tarnepakendisse standardtarvikutena. Need võivad riigiti erineda.

**SYMBOLS**

	.....	Należy przeczytać tę instrukcję.
	.....	Nieprzeznaczone dla małych dzieci (0-3 lat).
	.....	Nie wkładać pinetek.
	.....	Nie czyścić chemicznie.
	.....	Nie stosować wybielaczy.
	.....	Nie prasować.
	.....	Nie suszyć w suszarce bębnowej.
	.....	Tylko do prania ręcznego.
	.....	Suszyć w pozycji powieszony.
	.....	Nie wyżymać ani nie wykręcać.
	.....	Dotyczy tylko państw UE Nie wyrzucaj urządzeń elektrycznych lub akumulatorów wraz z odpadami z gospodarstwa domowego! Zgodnie z Europejską Dyrektywą w sprawie zużytego sprzętu elektrycznego i elektronicznego oraz dotyczącą akumulatorów i baterii oraz zużytych akumulatorów i baterii, a także dostosowaniem ich do prawa krajowego, zużyte urządzenia elektryczne, baterie i akumulatory, należy składować osobno i przekazywać do zakładu recyklingu działającego zgodnie z przepisami dotyczącymi ochrony środowiska.

Cd  
Ni-MH  
Li-ion

- Nie przygniatać produktu podczas jego przechowywania, kładąc na nim inne przedmioty.
- Produkt nie może być używany przez osoby niewrażliwe na ciepło oraz inne osoby bardzo podatne na zranienia, które nie mogą być narażane na przegrzanie.
- Zabrania się użytkowania produktu przez dzieci poniżej trzeciego roku życia, ponieważ są one niezdolne do właściwej reakcji na przegrzanie.
- Produkt nie jest przeznaczony dla małych dzieci powyżej 3 roku życia, chyba że elementy sterujące zostały wstępnie ustawione przez rodzica lub opiekuna bądź dziecko zostało dokładnie przeszkolone w zakresie bezpiecznej obsługi elementów sterujących.
- Przełącznik ani sterownik nie mogą zostać zamoczone w wodzie podczas prania, a podczas suszenia przewod musi zostać poprowadzony w taki sposób, aby do wnętrza przełącznika i sterownika nie przedostała się woda.

**ZASADY BEZPIECZEŃSTWA**

**Ważne informacje.  
Zachować w celu przyszłego wykorzystania.**

- Ważne zasady bezpieczeństwa**
- Dotyczy rynku europejskiego: Niniejszy produkt może być użytkowany przez dzieci w wieku od 8 lat oraz osoby niebędące w pełni władz fizycznych, poznawczych i umysłowych oraz nieposiadające odpowiedniej wiedzy i doświadczenia, o ile

osoba odpowiedzialna za ich bezpieczeństwo zapewni odpowiedni nadzór i przekaze wskazówki dotyczące bezpiecznego użytkowania produktu. Produkt nie jest przeznaczony do zabawy przez dzieci. Czyszczenie oraz konserwacja nie mogą być przeprowadzane przez dzieci bez nadzoru.

- Dotyczy krajów z poza rynku europejskiego: Opisany produkt nie jest przeznaczony do użycia przez osoby (w tym dzieci) niebędące w pełni władz fizycznych, poznawczych lub umysłowych, bądź nieposiadające odpowiedniej wiedzy i doświadczenia, o ile osoba odpowiedzialna za ich bezpieczeństwo nie zapewni odpowiedniego nadzoru i nie przekaze wskazówek dotyczących użytkowania produktu. Należy uważać, aby dzieci nie bawiły się produktem.

#### OSTRZEŻENIE:

Należy zapoznać się z wszystkimi zasadami bezpieczeństwa i zaleceniami. Niezastosowanie się do wspomnianych zasad i zaleceń może doprowadzić do porażenia prądem elektrycznym, pożaru bądź poważnego urazu.

#### Przeznaczenie

Kamizelka ogrzewana jest przeznaczona do ogrzewania ciała w zimnym otoczeniu.

#### Podstawowe zasady bezpieczeństwa

- Dzieci, osoby niepełnosprawne lub jakiegokolwiek inne osoby wrażliwe na ciepło, na przykład osoba ze słabym krążeniem krwi, nie powinny nosić niniejszej kamizelki.
- Nie używać kamizelki do innych celów, niż została ona przeznaczona.
- Nigdy nie zakładać kamizelki, jeśli jest mokra od wewnątrz.
- Nie zakładać kamizelki na odsłonięte części ciała.

- W przypadku działania kamizelki odbiegającego od normy należy wyłączyć ją i wyjąć niezwłocznie uchwyt akumulatora.
- Nie dopuszczać do przytrzaśnięcia przewodu zasilającego. Uszkodzony przewód może doprowadzić do porażenia prądem elektrycznym.
- W przypadku jakiegokolwiek usterki należy skontaktować się z lokalnym centrum serwisowym w celu dokonania naprawy.
- Nie używać pinezek ani innych tego typu przedmiotów. Oprzewodowanie wewnątrz kamizelki może zostać przez przypadek uszkodzone.
- Zachować etykiety dotyczące obchodzenia się z produktem oraz tabliczkę znamionową. Jeśli etykiety te staną się nieczytelne lub zostaną zgubione, należy skontaktować się z lokalnym centrum serwisowym w celu dokonania naprawy.
- Wybrać odpowiednie ustawienie temperatury w zależności od środowiska stałego użytkownika.
- Chronić akumulator oraz połączenia przed zmoczeniem podczas prania i suszenia.
- Produkt nie jest przeznaczony do użytkowania przez małe dzieci, chyba że elementy sterowania zostały nastawione przez rodziców lub opiekuna bądź dziecko zostało odpowiednio poinstruowane odnośnie do bezpiecznej obsługi elementów sterowania.

**OSTRZEŻENIE:** W celu niedopuszczenia do udaru ciepłego należy wyłączyć kamizelkę w przypadku przejścia do miejsca o znacznie wyższej temperaturze.

**ZACHOWAĆ OSTROŻNOŚĆ:** Sprawdź dokładnie informacje na oznaczeniu  znajdującym się po wewnętrznej stronie kamizelki. Nie wkładać szpilek w kamizelkę, ani od zewnątrz, ani od wewnątrz.

#### Pranie

- Podczas prania kamizelki należy postępować zgodnie z instrukcjami znajdującymi się na etykiecie ostrzegawczej na kamizelce.
- Przed czyszczeniem kamizelki należy wyjąć uchwyt akumulatora i akumulator, a następnie umieścić przewód zasilający w kieszeni na uchwyt akumulatora i zapiąć zamek.

#### Bezpieczeństwo w miejscu pracy

- W miejscu pracy należy utrzymywać czystość i zadbać o dobre oświetlenie. Nieporządek bądź słabe oświetlenie zwiększają ryzyko wypadku.

#### Zasady bezpieczeństwa dotyczące urządzeń elektrycznych

- Kamizelkę należy chronić przed deszczem i wilgocią. Woda, która dostanie się do wnętrza kamizelki, zwiększa ryzyko porażenia prądem elektrycznym.
- Przewód zasilający należy używać wyłącznie zgodnie z jego przeznaczeniem. Nie wolno wykorzystywać go do przenoszenia, przyciągania kamizelki ani do odłączania kamizelki od zasilania. Przewód należy chronić przed ciepłem, olejem i ostrymi krawędziami.
- Nie podłączać źródła zasilania do portu USB. W przeciwnym wypadku istnieje ryzyko pożaru. Port USB przeznaczony jest wyłącznie do ładowania urządzeń niskonapięciowych. Zawsze umieszczać osłonę na

- porcie USB w przypadku braku ładowania urządzenia niskonapięciowego.
- Nie wsuwać żadnych gwoździ, przewodów itp. do portu zasilającego USB. W przeciwnym wypadku zwarcie elektryczne może spowodować wydostawanie się dymu lub pożar.

## **Bezpieczeństwo osobiste**

- Podczas noszenia kamizelki należy zachować czujność oraz kierować się zdrowym rozsądkiem. Nie nosić kamizelki, gdy jest się zmęczonym albo pod wpływem narkotyków, alkoholu bądź leków. Chwila nieuwagi podczas noszenia kamizelki może spowodować poważne obrażenia ciała.

## **Użytkowanie i obchodzenie się z kamizelką**

- Nie nosić kamizelki w przypadku uszkodzonego przełącznika zasilania. Każda kamizelka z uszkodzonym przełącznikiem zagraża bezpieczeństwu i wymaga naprawy.
- Dbać o kamizelkę. Sprawdzić kamizelkę pod kątem uszkodzonych części oraz innych warunków mogących mieć wpływ na jej prawidłowe działanie. W przypadku stwierdzenia uszkodzenia kamizelki, należy zlecić jej naprawę przed ponownym użyciem.
- Użytkować kamizelkę zgodnie z niniejszymi zaleceniami, uwzględniając warunki pracy oraz rodzaj wykonywanej pracy. Korzystanie z kamizelki do innych, niezgodnych z przeznaczeniem celów może stwarzać niebezpieczne sytuacje.
- W przypadku uszkodzenia topika zwrócić kamizelkę do autoryzowanego centrum serwisowego w celu jej naprawy.
- W przypadku nieużytkowania produktu należy przechowywać go w następujący sposób:
  - Przed złożeniem kamizelki odczekać aż ostygnie.
  - Nie przynosić produktu, kładąc na nim inne przedmioty.
- Sprawdzać często produkt pod kątem oznak zużycia lub uszkodzenia. W przypadku stwierdzenia takich oznak lub jeśli produkt był nieprawidłowo użytkowany, należy go zwrócić do dostawcy w celu dalszego użytkowania.
- Niniejszy produkt nie jest przeznaczony do użytkowania w celach medycznych w szpitalach.

## **Ważne zasady bezpieczeństwa dotyczące akumulatora**

- Akumulator należy ładować wyłącznie przy użyciu ładowarki określonej przez producenta. Ładowarka przeznaczona do jednego typu akumulatora może stwarzać zagrożenie wystąpienia pożaru, w przypadku stosowania jej do ładowania innego akumulatora.
- Do zasilania kamizelki należy używać tylko specjalnie wyznaczonych akumulatorów. Używanie innych akumulatorów może stwarzać ryzyko wystąpienia obrażeń ciała lub pożaru.
- Przed użyciem akumulatora należy zapoznać się ze wszystkimi zaleceniami i znakami ostrzegawczymi na (1) ładowarce do akumulatora, (2) akumulatorze i (3) produkcie, w którym będzie używany akumulator.
- Nie demontować akumulatora.

- Jeśli czas pracy uległ znacznemu skróceniu, należy natychmiast przerwać pracę. Może bowiem dojść do przegrzania, wystąpienia ewentualnych poparzeń, a nawet eksplozji.
- W razie niewłaściwych warunków użytkowania może dojść do wycieku elektrolitu z akumulatora. Unikać kontaktu. W przypadku dostania się elektrolitu do oczu, należy je przemyć wodą i niezwłocznie zasięgnąć porady lekarza. Przedostanie się elektrolitu do oczu może spowodować utratę wzroku.
- Nie zwierzać styków akumulatora:
  1. Nie dotykać styków przedmiotami przewodzącymi prąd.
  2. Nie przechowywać akumulatora w pojemniku z innymi metalowymi przedmiotami, takimi jak gwoździe, monety itp.
  3. Akumulator należy chronić przed wodą lub deszczem.

Zwarcie powoduje przepływ prądu elektrycznego o dużym natężeniu i przegrzanie akumulatora, co w konsekwencji może grozić poparzeniami, a nawet uszkodzeniem produktu.

- Kamizelki, uchwyty akumulatora ani akumulatora nie przechowywać w miejscach, w których temperatura osiąga lub przekracza 50°C.
- Akumulatorów nie wolno wrzucać do ognia, nawet tych poważnie uszkodzonych lub całkowicie zużytych. W ogniu akumulator może eksplodować.
- Akumulator należy chronić przed upadkiem i uderzeniami.
- Nie używać uszkodzonych akumulatorów.
- Postępować zgodnie z przepisami lokalnymi dotyczącymi utylizacji akumulatora.

## **Wskazówki dotyczące zachowania maksymalnej żywotności akumulatora**

- Nigdy nie ładować w pełni naładowanego akumulatora. Zbyt długie ładowanie skraca żywotność akumulatora.
- Akumulator należy ładować w temperaturze pokojowej 10-40°C.
- Przed naładowaniem akumulatora należy odczekać, aż ostygnie.
- Jeżeli planowany okres wyłączenia z eksploatacji jest dłuższy (przekracza sześć miesięcy), akumulator należy naładować.
- W celu zoptymalizowania żywotności akumulatora należy go ładować do poziomu całkowitego naładowania po każdym jego użyciu.

## **ZACHOWAĆ NINIEJSZĄ INSTRUKCJĘ OBSŁUGI.**

(Patrz ostatnia część niniejszej instrukcji obsługi w celu zapoznania się z wszystkimi rysunkami).

## OZNACZENIE CZĘŚCI (Rys. 1)

1. Przycisk zasilania
2. Kieszki na uchwyt akumulatora (z tyłu)
3. Przewód zasilający (wewnątrz kieszeni na uchwyt akumulatora)
4. Uchwyt akumulatora

## DANE TECHNICZNE

Model	CV100D	DCV200		
Stopnie regulacji temperatury	3			
Materiał	Materiał zewnętrzny i podszewka: 100% nylon Bark: 90% poliester 10% spandex Lamówka otworu na rękaw: 100% poliester Wypełnienie: 100% poliester			
Port zasilający USB	–	5 V DC, 2,1 A		
Czas pracy (h)	Wraz z akumulatorem BL1013	Wraz z akumulatorem BL1450	Wraz z akumulatorem BL1850	
	Niski	OK. 4,5	OK. 18	OK. 28
	Średni	OK. 2,5	OK. 10	OK. 16
	Wysoki	OK. 1,5	OK. 5,5	OK. 8
Napięcie znamionowe (V)	10,8	14,4	18	
Akumulator	BL1013	BL1415, BL1415N, BL1430, BL1430B, BL1440, BL1450, BL1460B	BL1815, BL1815N, BL1820, BL1820B, BL1830, BL1830B, BL1840, BL1840B, BL1850, BL1850B, BL1860B	

- Ze względu na stale prowadzone prace badawczo-rozwojowe, podane tu dane techniczne mogą ulec zmianie bez powiadomienia.
- Dane techniczne i akumulator mogą się różnić w poszczególnych krajach.
- Czas pracy może różnić się w zależności od typu akumulatora i warunków użytkowania.

## OPIS DZIAŁANIA

### Przełączenie

W celu włączenia kamizelki należy nacisnąć i przytrzymać przycisk zasilania (około 1,5 sekundy). Aby wyłączyć kamizelkę należy ponownie nacisnąć i przytrzymać przycisk zasilania.

### Regulacja temperatury

Dostępne są trzy poziomy ustawienia temperatury (wysoka, średnia i niska).

Zaświecenie się trzech diod LED oznacza ustawienie temperatury na „wysoką”, dwóch diod LED na „średnią”, a jednej diody LED na „niską”.

Po włączeniu kamizelki temperatura ustawiona jest na „wysoką”. Każde jednorazowe naciśnięcie przycisku zasilania powoduje włączenie kolejnego poziomu ustawienia temperatury kamizelki.

## MONTAŻ

### ⚠ UWAGA:

- **Podczas wkładania lub wyjmowania akumulatora należy mocno trzymać uchwyt akumulatora i akumulator.** W przeciwnym razie uchwyt akumulatora

i akumulator mogą wysliznąć się z rąk, powodując uszkodzenie uchwytu akumulatora i akumulatora oraz obrażenia ciała.

### Montaż i demontaż akumulatora w uchwycie akumulatora (Rys. 2)

#### dotyczy modelu CV100D

Aby zamontować akumulator (5), należy trzymać go tak, aby jego kształt z przodu pasował do gniazda uchwytu akumulatora, a następnie wsunąć go na miejsce. Akumulator należy wsunąć do oporu, do momentu jego zablokowania, co jest sygnalizowane delikatnym kliknięciem.

Akumulator należy zawsze wsunąć do oporu, aż zostanie zablokowany na swoim miejscu. W przeciwnym razie akumulator może przypadkowo wysunąć się z uchwytu akumulatora, raniąc użytkownika lub osoby postronne. Nie montować akumulatora na siłę. Jeśli nie można go swobodnie wsunąć, prawdopodobnie został on nieprawidłowo włożony.

Aby wyjąć akumulator, należy nacisnąć zaczepy (6) po jego obu stronach i wysunąć go z uchwytu akumulatora.

#### dotyczy modelu DCV200

Aby zamontować akumulator (7), należy wyrównać występ na akumulatorze z rowkiem w uchwycie

akumulatora i wsunąć go na swoje miejsce. Akumulator należy wsunąć do oporu, do momentu jego zablokowania, co jest sygnalizowane delikatnym kliknięciem. Jeśli czerwony wskaźnik (8) w górnej części przycisku jest nadal widoczny, akumulator nie został całkowicie zablokowany.

Akumulator należy zamontować całkowicie, tak aby czerwony wskaźnik nie był widoczny. W przeciwnym razie akumulator może przypadkowo wysunąć się z uchwytu akumulatora, raniąc użytkownika lub osoby postronne.

























Nie montować akumulatora na siłę. Jeśli nie można go swobodnie wsunąć, prawdopodobnie został on nieprawidłowo włożony.

Aby wyjąć akumulator, należy go wysunąć z uchwytu akumulatora, jednocześnie przesuwając przycisk (9) znajdujący się z przodu akumulatora.

## Wskazuje stan naładowania akumulatora

(Dotyczy wyłącznie akumulatorów z literą „B” na końcu numeru modelu) (Rys. 3)

Nacisnąć przycisk Check (Sprawdź) (11) na akumulatorze, aby sprawdzić stan naładowania akumulatora. Na kilka sekund zaświecą się kontrolki (10).

Kontrolki			Stan naładowania
			
			75% do 100%
			50% do 75%
			25% do 50%
			0% do 25%
			Naładuj akumulator.
			Akumulator prawdopodobnie został uszkodzony.
			

015658

### UWAGA:

- Zależnie od warunków użytkowania i temperatury otoczenia wskaźniki poziomu mogą nieznacznie się różnić od rzeczywistego poziomu naładowania akumulatora.

## Mocowanie uchwytu akumulatora w kamizelce ogrzewanej

### dotyczy modelu CV100D (Rys. 4)

Podłączyć uchwyt akumulatora oraz przewód zasilający kamizelki. Umieścić uchwyt akumulatora w kieszeni na uchwyt akumulatora.

### dotyczy modelu DCV200 (Rys. 5)

Teraz można powiesić uchwyt akumulatora na pasku. W pierwszej kolejności przełożyć przewód zasilający kamizelki przez otwór wewnątrz kieszeni na uchwyt

akumulatora, a następnie podłączyć uchwyt akumulatora oraz przewód zasilający kamizelki. Teraz można powiesić uchwyt akumulatora na pasku.

## Podłączanie urządzenia USB (dotyczy wyłącznie modelu DCV200) (Rys. 6)

### ⚠ UWAGA:

- Do portu zasilającego USB podłączać wyłącznie urządzenia kompatybilne z źródłem zasilania o parametrach 5 V DC, 2,1 A. W przeciwnym razie może to spowodować uszkodzenie uchwytu akumulatora. Uchwyt akumulatora (wraz z akumulatorem) może pełnić funkcję zewnętrznego źródła zasilania dla urządzenia USB. Podłączając przewód USB (nieobjęty zestawem) do portu zasilającego uchwytu akumulatora. Następnie podłączyć drugi koniec przewodu do urządzenia. W celu zapewnienia odpowiedniej wygody przewód USB może zostać umieszczony wewnątrz kamizelki, wsuwając go przez otwór kieszeni i uchwyt przewodu.

### UWAGA:

- Przed podłączeniem urządzenia USB do ładowarki należy zawsze utworzyć kopię zapasową danych znajdujących się na urządzeniu USB. W przeciwnym wypadku istnieje ryzyko utraty danych z jakichkolwiek przyczyn.
- Ładowarka może nie doprowadzać zasilania do niektórych urządzeń USB.
- Odczekać 10 sekund przed rozpoczęciem ładowania następnego urządzenia.
- W przypadku nieużywania lub po ładowaniu należy wyjąć przewód USB i zamknąć osłonę.

## KONSERWACJA

### ⚠ UWAGA:

Zawsze przed przystąpieniem do przeglądu lub konserwacji kamizelki należy upewnić się, czy została ona wyłączona i czy wyjęto akumulator. Jeżeli kamizelka nie włącza się lub wystąpiła jakakolwiek usterka przy w pełni naładowanym akumulatorze, należy oczyścić styki uchwytu akumulatora i akumulatora. Jeśli kamizelka nadal nie będzie działała prawidłowo, należy zaprzestać jej użytkowania i przekazać ją do autoryzowanego centrum serwisowego.

## AKCESORIA OPCJONALNE

### ⚠ UWAGA:

Zaleca się stosowanie następujących akcesoriów i przystawek z produktem Makita opisanym w niniejszej instrukcji.











Stosowanie innych akcesoriów lub przystawek grozi obrażeniami ciała. Akcesoria lub przystawki należy wykorzystywać tylko zgodnie z przeznaczeniem.

Więcej szczegółów na temat podanego wyposażenia dodatkowego można uzyskać w lokalnym centrum serwisowym Makita.

- Originalny akumulator i ładowarka firmy Makita

**UWAGA:** Niektóre pozycje znajdujące się na liście mogą być dołączone do opakowania jako akcesoria standardowe. Mogą to być różne pozycje, w zależności od kraju.

### SZIMBÓLUMOK

-  ..... Olvassa el az utasításokat.
-  ..... Kisgyermek (0–3 éves) számára nem alkalmas.
-  ..... Ne szúrjon gombostűket a mellénybe.
-  ..... Ne alkalmazzon vegytisztítást.
-  ..... Ne használjon fehérítőt.
-  ..... Ne vasalja.
-  ..... Ne szárítsa szárítógépben.
-  ..... Csak kézzel mosható.
-  ..... Kifüggesztve szárítsa.
-  ..... Ne gyűrje meg és ne csavarja ki.
-  ..... Csak EU-tagállamok számára  
Az elektromos berendezéseket és akkumulátorokat ne dobja a háztartási szemétkébe!  
A használt elektromos és elektronikus berendezésekről szóló európai uniós irányelv, illetve az elemekről és akkumulátorokról, valamint a hulladékelemekről és akkumulátorokról szóló irányelv, továbbá azoknak a nemzeti jogba való átültetése szerint az elhasznált elektromos berendezéseket, elemeket és akkumulátorokat külön kell gyűjteni, és környezetbarát módon kell gondoskodni újrahasznosításukról.
- Cd  
Ni-MH  
Li-ion

- Ne gyűrje össze a terméket tároláskor más tárgyakkal ráhelyezésével.
- A terméket nem használhatják azok a személyek, akik nem érzékelik a hőt, illetve azok, akik fokozottan veszélyeztetettek, és nem tudnak védekezni a túlmelegedéssel szemben.
- A hároméves kor alatti gyermekek nem használhatják ezt a terméket, mivel nem tudnak védekezni a túlmelegedéssel szemben.
- A hároméves kornál idősebb kisgyermek kizárólag akkor használhatja a terméket, ha a kezelőszerveket egy felnőtt vagy felügyelő előre beállította, illetve ha a gyermek megfelelő utasítást kapott a kezelőszervek biztonságos működtetéséről.
- A kapcsolókat és a kezelőszervet nem érheti víz a mosás során, a szárítás közben pedig ügyelni kell arra, hogy a vezeték olyan helyzetben legyen, hogy ne folyhasson víz a kapcsolókba vagy a kezelőszervbe.

### BIZTONSÁGI UTASÍTÁSOK

**Fontos utasítások.**  
**Őrizze meg a későbbi használathoz.**

#### Fontos biztonsági utasítások

- Európai piac esetén: A terméket nem használhatják 8 évnél fiatalabb gyermekek, valamint csökkent fizikai, érzékelési vagy értelmi képességű személyek, illetve olyanok, akiknek nincs meg a tapasztalatuk és tudásuk ehhez, kivéve, ha valaki a biztonságos használatra megtanítja őket, ismerteti velük



a lehetséges veszélyeket, és a használat közben felügyeli őket. Gyermek ne játsszanak a készülékkel. A készülék tisztítását és karbantartását felügyelet nélküli gyermekek ne végezzék.

- Nem európai piac esetén: A készüléket nem használhatják csökkent fizikai, érzékelési vagy értelmi képességű személyek (a gyerekeket is beleértve), vagy akiknek nincs meg a tapasztalatuk és tudásuk ehhez; kivéve, ha a biztonságukért felelős személy a használatra megtanítja, vagy a használat közben felügyeli őket. Ügyelni kell arra, hogy gyermekek ne játszhaszanak a géppel.

#### **⚠ FIGYELEM:**

**Minden biztonsági figyelmeztetést és utasítást olvasson el.** Amennyiben nem veszi figyelembe a figyelmeztetéseket, és nem tartja be az utasításokat, áramütés, tűz és/vagy súlyos sérülés következhet be.

### **Rendeltetészerű használat**

A fűtött mellény a test hideg környezetben történő felmelegítésére szolgál.

### **Általános biztonsági figyelmeztetések**

- Gyermek, fogyatékkal élő személyek vagy bárki, aki például rossz vérkeringés miatt érzékeny a melegre, tartózkodjon a mellény használatától.
- Csak rendeltetészerűen használja a mellényt.
- Soha ne használja a mellényt, ha a belseje nedves.
- Ne csupasz bőrre vegye fel a mellényt.
- Ha bármilyen szokatlan érzéssel, azonnal kapcsolja ki a mellényt, és vegye ki az akkumulátortartót.
- Ügyeljen arra, hogy a tápkábel ne csipődjön be. A sérült kábel áramütést okozhat.
- Ha bármilyen rendellenességet észlel, a javításért forduljon a helyi szervizközponthoz.
- Ne használjon gombostűt vagy hasonló tárgyat. A belső elektromos vezetékek megsérülhetnek.
- Ne távolítsa el a karbantartási címkét és a névtáblát. Ha a feliratok olvashatatlanok vagy hiányoznak, a javításért forduljon a helyi szervizközponthoz.
- A folyamatos használatához válassza ki a használati környezethez megfelelő hőmérsékletet.

- Ügyeljen arra, hogy mosás és szárítás közben az akkumulátoregység, az akkumulátor és a csatlakozók ne legyenek nedvesek.
- A terméket kisgyermek kizárólag akkor használhatja, ha a kezelőszerveket egy felnőtt vagy a felügyeletükért felelős személy előre beállította, illetve ha a gyermek megfelelő utasítást kapott a kezelőszervek biztonságos működtetéséről.

**FIGYELEM:** A hőszökkenés elkerülése érdekében vegye le a ruházatot, amikor jelentősen melegebb helyre megy. **ÜGYELJEN A KÖVETKEZŐKRE:** Figyelmesen nézze meg a ruházat belső részén lévő  jelölést. Ne helyezzen tűket a ruha külső vagy belső részeibe.

### **Mosás**

- A mellény mosásakor kövesse a mellénybe varrt figyelmeztető címkén olvasható utasításokat.
- A mellény tisztítása előtt távolítsa el az akkumulátortartót és az akkumulátort, majd helyezze a tápkábel az akkumulátortartó zsebébe, végül zárja le a borítást.

### **A munkaterület biztonsága**

- Tartsa tisztán a munkaterületet, és ügyeljen a jó megvilágításra. A rendezetlen és sötét munkaterületek növelik a balesetek kockázatát.

### **Elektromos biztonság**

- Ne tegye ki a mellényt esőnek vagy nedves körülményeknek. A mellénybe kerülő víz növelheti az áramütés kockázatát.
- Vigyázzon a vezeték épségére. Soha ne vigye, húzza vagy távolítsa el az aljzatból a mellényt a vezeték nélkül fogva. Védje a vezetéket hőtől, olajtól és éles felületektől.
- Ne csatlakoztasson áramforrást az USB-portra. Ellenkező esetben tűz keletkezhet. Az USB-port kizárólag alacsonyabb feszültségű készülék töltésére használható. Mindig helyezze a fedelet az USB-portra, ha nem tölti az alacsonyabb feszültségű készüléket.
- Ne helyezzen szöveget, huzalt stb. az USB tápellátó portba. Ellenkező esetben a rövidzárlat füstöt és tüzet okozhat.

### **Személyes biztonság**

- A mellény használatakor maradjon éber, figyeljen arra, amit csinál, és hagyatkozzon józan belátására. Ne használja a mellényt, ha fáradt, illetve ha kábítószert, alkoholt vagy gyógyszereket hatása alatt áll. A mellény használata során előforduló pillanatnyi figyelmetlenség súlyos személyi sérülést eredményezhet.

### **A mellény használata és karbantartása**

- Ne használja a mellényt, ha a kapcsolóval nem lehet ki- és bekapcsolni. Az olyan mellények, amelyek a működését nem lehet kapcsolóval szabályozni, veszélyesek és javításra szorulnak.
- Gondoskodjon a mellény karbantartásáról. Ellenőrizze, hogy az alkatrészek nem törtek-e, illetve nem áll-e fenn a mellény működését befolyásoló állapot. Ha a mellény sérült, használat előtt javíttassa meg.

- A mellényt az utasításoknak megfelelően használja, figyelembe véve a munkakörülményeket és az elvégzendő munkát. A mellény nem rendeltetészerű használatra veszélyes helyzetet eredményezhet.
- Ha a biztosíték megszakadt, vigye a mellényt hivatalos szervizközpontba javításra.
- Használton kívül az alábbi módon tárolja a mellényt:
  - Hagyja lehűlni, mielőtt összehajtja.
  - Ne gyűrje össze a terméket más tárgyak ráhelyezésével.
- Gyakran vizsgálja meg a terméket a kopás és sérülés jeleit keresve. Ha ilyen jeleket talál, vagy ha a terméket nem megfelelő módon használta, vigye vissza az eladóhoz későbbi használatra.
- A termék nem használható kórházakban gyógyászati céllal.

## Az akkumulátorra vonatkozó fontos biztonsági tudnivalók

- A töltéshez kizárólag a gyártó által megadott töltőt használja. Adott akkumulátortípushoz használható töltő más akkumulátortípussal való használata tűzveszélyt idézhet elő.
- A mellényt kizárólag a meghatározott akkumulátorokkal használja. Egyéb akkumulátorok használata sérülés vagy tűz kockázatával járhat.
- Az akkumulátor használata előtt tanulmányozza át az utasításokat, valamint az (1) akkumulátortöltőn, (2) akkumulátoron és (3) akkumulátort használó terméken feltüntetett figyelmeztető jelzéseket.
- Ne szerelje szét az akkumulátort.
- Ha a működési idő nagyon lerövidült, azonnal hagyja abba a használatot. Ez a túlmelegedés, esetleges égési sérülések és akár robbanás veszélyével is járhat.
- Helytelen működtetés esetén az akkumulátorból folyadék szivároghat. Kerülje a folyadékkal való érintkezést. Ha elektrolit kerül a szemébe, mossa ki azt tiszta vízzel, és azonnal forduljon orvoshoz. Az elektrolit látáskárosodást okozhat.

- Ne zárja rövide az akkumulátort:
  1. Ne érjen az érintkezőkhöz elektromosan vezető anyagokkal.
  2. Ne tárolja az akkumulátort más fémtárgyakkal, pl. szögekkel, érmékkel stb. egy helyen.
  3. Ne tegye ki az akkumulátort víznek vagy esőnek. Az akkumulátor rövidzárlata nagy áramerősséget, túlmelegedést, égéseket, sőt akár meghibásodást is okozhat.
- Ne tárolja a mellényt, az akkumulátortartót és az akkumulátort olyan helyeken, ahol a hőmérséklet elérheti vagy meghaladhatja az 50°C (122°F) értéket.
- Ne égesse el az akkumulátort még akkor sem, ha az komolyan megsérült vagy teljesen elhasználódott. Az akkumulátor a tűzben felrobbanhat.
- Vigyázzon, nehogy leejtse vagy megüsse az akkumulátort.
- Ne használjon sérült akkumulátort.
- Az akkumulátor selejtezésekor tartsa be a helyi előírásokat.

## Tipppek az akkumulátor maximális élettartamának biztosításához

- A teljesen feltöltött akkumulátort ne töltsé újra. A túltöltés az akkumulátor élettartamának csökkenéséhez vezet.
- Az akkumulátort szobahőmérsékleten, azaz 10°C és 40°C között (50°F – 104°F) töltsé.
- Hagyja, hogy a forró akkumulátor lehűljön, mielőtt elkezdéi tölteni.
- Töltsé fel az akkumulátort, ha már rég (több mint hat hónapja) nem használta.
- Az optimális élettartam biztosítása érdekében a használat után teljesen fel kell tölteni az akkumulátort.

## ŐRIZZE MEG EZT AZ ÚTMUTATÓT.

(Az illusztrációkért lásd a jelen használati utasítás alkatrésztlistáját.)

### A TERMÉK RÉSZEI (1. ábra)

- |                                      |   |                     |
|--------------------------------------|---|---------------------|
| 1. Be-/kikapcsoló gomb               | 3. Tápkábel (az akkumulátortartó zsebben) | 4. Akkumulátortartó |
| 2. Akkumulátortartó zseb (háttoldal) |   |                     |

## MŰSZAKI ADATOK

Típus	CV100D	DCV200	
A hőmérséklet beállításának lépései	3		
Anyag	Külső és belső réteg: 100% nejlón Oldalsó rész: 90% poliészter 10% spandex Karnyílás kerülete: 100% poliészter Bélés: 100% poliészter		
USB-tápaljzat	–	5 V egyenáram, 2,1 A	
Üzemidő (óra)	BL1013 akkumulátorral	BL1450 akkumulátorral	BL1850 akkumulátorral
	Alacsony	Kb. 4,5	Kb. 18
	Közepes	Kb. 2,5	Kb. 10
	Magas	Kb. 1,5	Kb. 5,5
Névleges feszültség (V)	10,8	14,4	18
Akkumulátor	BL1013	BL1415, BL1415N, BL1430, BL1430B, BL1440, BL1450, BL1460B	BL1815, BL1815N, BL1820, BL1820B, BL1830, BL1830B, BL1840, BL1840B, BL1850, BL1850B, BL1860B

- A cégünknel folyó folyamatos kutatási és fejlesztési program miatt az itt megadott műszaki adatok előzetes értesítés nélkül módosulhatnak.
- A műszaki adatok és az akkumulátorház országonként változhatnak.
- A működési idő az akkumulátor típusától és a felhasználás körülményeitől függően különböző lehet.

## MŰKÖDÉS LEÍRÁSA

### Be- és kikapcsolás

A mellény bekapcsolásához hosszan (körülbelül 1,5 másodpercen keresztül) tartsa nyomva a be-/kikapcsoló gombot. A kikapcsolásához ismét hosszan nyomja meg a gombot.

### A hőmérséklet beállítása

Háromféle hőmérséklet-beállítás érhető el (magas, közepes, alacsony).

A három LED-es jelzőfény a „magas” hőmérséklet-beállítást, a két LED a „közepes” beállítást, az egy LED pedig az „alacsony” beállítást jelzi.

Bekapcsolásakor a mellény „magas” hőmérséklet-beállítással működik. A mellény be-/kikapcsoló gombjának minden egyes megnyomásával változtathatja a hőmérséklet-beállítást.

## ÖSSZESZERELÉS

### ⚠ VIGYÁZAT:

- **Az akkumulátor behelyezésekor vagy eltávolításakor erősen fogja meg az akkumulátortartót és az akkumulátort.** Ha nem fogja erősen az akkumulátortartót és az akkumulátort, azok kicsúszhatnak a kezei közül, ami az akkumulátortartót és az akkumulátort károsodásához, de akár személyi sérüléshez is vezethet.

## Az akkumulátor akkumulátortartóba történő behelyezése és eltávolítása (2. ábra)

### a CV100D típus esetén

Behelyezések az akkumulátort (5) úgy tartsa, hogy az akkumulátor eleje az akkumulátortartó nyílásához illeszkedjen, majd csúsztassa az akkumulátort a helyére. Egészen addig tolja be, amíg az akkumulátor egy kis kattánással a helyére nem ugrik.

Mindig egészen addig tolja be az akkumulátort, amíg egy kis kattánással a helyére nem rögzül. Ha ez nem történik meg, akkor az akkumulátor kieshet az akkumulátortartóból, és sérülést okozhat Önnek vagy a környezetében tartózkodó személyeknek.

Ne erőltesse az akkumulátort behelyezéskor. Ha az akkumulátor nem csúszik be könnyedén, akkor nem megfelelően van behelyezve.

Az eltávolításhoz a két oldalán található gombokat (6) lenyomva tartva húzza ki az akkumulátort az akkumulátortartóból.

### a DCV200 típus esetén

Az akkumulátor (7) beszereléséhez illessze az akkumulátor nyelvével az akkumulátortartón található vágatba, majd csúsztassa az akkumulátort a helyére. Egészen addig tolja be, amíg az akkumulátor egy kis kattánással a helyére nem ugrik. Ha látható a piros rész (8) a gomb felső oldalán, akkor a gomb nem kattant be teljesen.

Mindig tolja be teljesen az akkumulátort, amíg a piros rész el nem tűnik. Ha ez nem történik meg, akkor az akkumulátor kieshet az akkumulátortartóból, és sérülést

okozhat Önnek vagy a környezetében tartózkodó személyeknek.











Ne erőltesse az akkumulátort behelyezéskor. Ha az akkumulátor nem csúszik be könnyedén, akkor nem megfelelően van behelyezve.

Az akkumulátor kivételéhez nyomja be az akkumulátor elején található gombot (9), és csúszta ki az egységet az akkumulátortartóból.

## Az akkumulátor töltöttségének jelzése

(Kizárólag olyan akkumulátorokhoz, amelyek modellszámra „B”-re végződik.) (3. ábra)

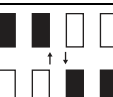
Nyomja meg a Check (Ellenőrzés) gombot (11) az akkumulátoron annak töltöttségi szintjének megjelenítéséhez. A jelzőlámpák (10) néhány másodpercre felvillannak.

Jelzőlámpák			Töltöttségi szint
 Világító lámpa	 Ki	 Villogó lámpa	
			75%-tól 100%-ig
			50%-tól 75%-ig
			25%-tól 50%-ig
			0%-tól 25%-ig
			Töltse fel az akkumulátort.
			Lehetséges, hogy az akkumulátor meghibásodott.

015658

### MEGJEGYZÉS:

- Az adott munkafeltételektől és a környezet hőmérsékletétől függően a jelzett töltöttségi szint némileg eltérhet a tényleges töltöttségi szinttől.

## Az akkumulátortartó csatlakoztatása a fűtött mellényhez

### a CV100D típus esetén (4. ábra)

Csatlakoztassa az akkumulátortartót a mellény tápkábeléhez. Helyezze az akkumulátortartót az akkumulátortartó zsebbe.

### a DCV200 típus esetén (5. ábra)

Ezután az akkumulátortartót az övre akaszthatja. Ehhez először vezesse át a mellény tápkábelét az akkumulátortartó zseb belsejének nyílásán, majd csatlakoztassa az akkumulátortartót a mellény tápkábeléhez. Ezután akassza az akkumulátortartót az övre.

## USB-eszköz csatlakoztatása (csak DCV200 esetén) (6. ábra)

### ⚠ VIGYÁZAT:

- Csak olyan eszközt csatlakoztasson, ami kompatibilis az 5V egyenáramú, 2,1A terhelhetőségű USB-tápaljzattal. Ennek figyelmen kívül hagyása az akkumulátortartó meghibásodásához vezethet.

Az akkumulátortartó (az akkumulátorral) áramforrásként használható USB-eszközök számára. Csatlakoztassa az USB-kábelt (nem tartozék) az akkumulátortartó tápaljzatába. Csatlakoztassa ezután a kábel másik végét az eszközhöz. Az USB-kábel a kényelem érdekében a zseb nyílását és a kábeltartót felhasználva a mellényben is hordható.

### MEGJEGYZÉS:

- Mielőtt az USB-eszközt a töltőhöz csatlakoztatja, készítsen mindig biztonsági mentést az USB-eszközön tárolt adatairól. Ellenkező esetben az adatok bármikor elveszhetnek.
- A töltő nem képes minden USB-eszköz tápellátására.
- Újabb eszköz töltése előtt várjon 10 másodpercet.
- Ha nem használja, illetve a töltést követően távolítsa el az USB kábelt, és zárja be a fedelet.

## KARBANTARTÁS

### ⚠ VIGYÁZAT:

Ellenőrzés vagy karbantartás előtt minden esetben ellenőrizze, hogy kikapcsolta-e a mellényt, valamint, hogy az akkumulátort eltávolította-e.

Ha a mellény teljesen feltöltött akkumulátor mellett nem kapcsol be, vagy bármilyen hiba jelentkezik, tisztítsa meg az akkumulátortartót, majd az akkumulátor érintkezőit. Ha a mellény továbbra sem működik megfelelően, akkor ne használja tovább, és forduljon a hivatalos szervizközpontozhoz.

## OPCIONÁLIS KIEGÉSZÍTŐK

### ⚠ VIGYÁZAT:













Ezen kiegészítőket és tartozékokat javasoljuk a kézikönyvben ismertetett Makita szerszámhoz. Bármilyen más kiegészítő vagy tartozék használata személyi sérülés kockázatával jár. A kiegészítőket vagy tartozékokat csak rendeltetészerűen használja.

Ha segítségre vagy további részletekre van szüksége a tartozékokkal kapcsolatban, kérjen segítséget a helyi Makita szervizközponttól.

- Eredeti Makita akkumulátor és töltő

**MEGJEGYZÉS:** A listán felsorolt néhány kiegészítő megtalálható az eszköz csomagolásában standard kiegészítőként. Ezek országonként eltérőek lehetnek.

**SYMBOLY**

	.....	Prečítajte si pokyny.
	.....	Nesmú používať veľmi malé deti (0 až 3 roky).
	.....	Nezasúvajte špendlíky.
	.....	Nečisťte chemicky.
	.....	Nebieľte.
	.....	Nežehlite.
	.....	Nesušte v sušičke bielizne.
	.....	Perte len ručne.
	.....	Sušte zavesené.
	.....	Nežmýkajte ani nestáčajte.
	.....	Len pre štáty EÚ Nevyhadzujte elektrické zariadenia alebo batérie do komunálneho odpadu!
		Podľa európskej smernice o nakladaní s použitými elektrickými a elektronickými zariadeniami a smernice o batériách a akumulátoroch a odpadových batériách a akumulátoroch a ich implementovaní, ako aj podľa zodpovedajúcich ustanovení právnych predpisov jednotlivých krajín, je nutné elektrické zariadenia a batérie po skončení ich životnosti triediť a odovzdať na zberné miesto vykonávajúce environmentálne kompatibilné recyklovanie.

# Uschovajte pre možnú potrebu v budúcnosti.

- Počas skladovania nestláčajte zariadenie umiestnením predmetov na jeho hornú časť.
- Toto zariadenie nesmú používať osoby so zhoršenou citlivosťou na teplo a veľmi citlivé osoby neschopné reagovať na prehrievanie.
- Deti do veku troch rokov nesmú zariadenie používať kvôli ich neschopnosti reagovať na prehrievanie.
- Zariadenie nesmú používať malé deti staršie ako tri roky, ak ovládacie prvky neboli rodičmi alebo opatrovníkmi vopred nastavené, alebo ak deťom nebolo správne vysvetlené, ako majú bezpečne ovládacie prvky používať.
- Vypínač ani ovládacia jednotka nesmú počas prania a schnutia zmoknúť a kábel je nutné umiestniť tak, aby sa zaistilo, že voda do vypínača ani do ovládacieho prvku nevnikne.

## Dôležité bezpečnostné pokyny

- Pre európsky trh: Toto zariadenie môžu používať deti staršie ako 8 rokov a osoby so zníženými fyzickými, zmyslovými či duševnými schopnosťami alebo nedostatočnými skúsenosťami či znalosťami, ak pracujú pod

**BEZPEČNOSTNÉ POKYNY**

# Dôležité pokyny.

dohľadom alebo na základe vydaných pokynov ohľadne používania zariadenia bezpečným spôsobom a chápu súvisiace riziká. Deti sa so zariadením nesmú hrať. Deti bez dozoru nesmú vykonávať čistenie ani používateľskú údržbu.

- Nie pre európsky trh: Toto zariadenie nie je určené na používanie osobami (vrátane detí) so zníženými fyzickými, zmyslovými alebo mentálnymi schopnosťami, alebo osobami s nedostatočnými skúsenosťami a znalosťami, a to dokiaľ nepracujú pod dozorom alebo na základe pokynov o používaní zariadenia vydaných od osoby zodpovednej za ich bezpečnosť. V prípade detí je treba dohliadať na to, aby sa so zariadením nehrali.

#### **VÝSTRAHA:**

Prečítajte si všetky bezpečnostné výstrahy a pokyny. Nedodržanie výstrah a pokynov môže mať za následok úraz zasiahnutím elektrickým prúdom, požiar alebo vážne zranenie.

#### **Určené použitie**

Vyhrievaná vesta je určená na ohrev tela v chladných prostrediach.

#### **Všeobecné bezpečnostné výstrahy**

- Deti, osoby s hendikepom alebo ktokoľvek, kto neznáša teplo, napríklad osoby so slabým obehom krvi, nesmú vestu používať.
- Vestu nepoužívajte na iné než určené použitie.
- Vestu nepoužívajte, ak je zvnútra vlhká.
- Vestu nenoste na odhalenej koži.
- Ak zistíte čokoľvek nezvyčajné, vestu vypnite a okamžite vyberte držiak akumulátora.
- Zabráňte zovretiu sieťového kábla. Poškodený kábel môže spôsobiť zasiahnutie elektrickým prúdom.
- Ak zistíte nezrovnalosť, o opravu požiadajte miestne servisné stredisko.
- Nepoužívajte špendlíky a podobné predmety. Môže dôjsť k poškodeniu elektrického vedenia vnútri.

- Štítky ohľadne údržby a výrobný štítok neodstraňujte. Ak sú nečitateľné alebo chýbajú, o opravu požiadajte miestne servisné stredisko.
- Zvoľte správne nastavenie teploty podľa prostredia, kde sa bude zariadenie priebežne používať.
- Počas prania a sušenia nesmú akumulátor a konektory zmoknúť.
- Zariadenie nesmú používať malé deti, ak nepracujú pod dohľadom rodiča alebo opatrovníka, alebo ak im neboli vydané patričné pokyny o bezpečnom používaní ovládacích prvkov.

**VÝSTRAHA:** Aby ste zabránili možnosti úpalu, pri prechode do prostredia so značne vyššou teplotou odev odpojte od napájania.

**DÁVAJTE POZOR:** Dôkladne si všimnite označenie  na vnútornom diele odevu. Na tkaninu vnútorných či vonkajších dielov nepripínajte špendlíky.

#### **Pranie**

- Vestu perte podľa pokynov uvedených na štítku s upozoreniami na veste.
- Pred čistením vesty vyberte držiak akumulátora a akumulátor, potom do vrecka na držiak akumulátora vložte sieťový kábel a zatvorte kryt.

#### **Bezpečnosť pracoviska**

- Pracovisko udržiavajte čisté a osvetlené. Na rozhádzaných alebo tmavých pracoviskách sa zvyšuje riziko úrazu.

#### **Elektrická bezpečnosť**

- Vestu nevystavujte účinkom dažďa alebo vlhkého prostredia. Ak do vesty vnikne voda, môže sa tým zvýšiť riziko zasiahnutia elektrickým prúdom.
- S káblom nijako nevhodne nemanipulujte. Kábel nikdy nepoužívajte na prenášanie, ťahanie, ani ho neťahajte pri odpájaní vesty od napájania. Kábel umiestňujte mimo dosahu tepla, oleja a ostrých hrán.
- Zdroj napájania nepripájajte k USB portu. V opačnom prípade existuje riziko požiaru. USB port je určený len na nabíjanie nízkonapätového zariadenia. Ak nízkonapätové zariadenie nenabijate, vždy na USB port nasadte kryt.
- Do napájacieho USB portu nestrkajte kince, drôt a pod. V opačnom prípade môže dôjsť k skratu s následkom dymenia a požiaru.

#### **Osobná bezpečnosť**

- Pri používaní vesty sa sústreďte na to, čo robíte a riadte sa zdravým úsudkom. Vestu nepoužívajte, ak ste unavení alebo pod vplyvom drog, alkoholu alebo liekov. Chvilňa nepozornosti pri používaní vesty môže spôsobiť vážny úraz.

#### **Používanie vesty a starostlivosť o ňu**

- Ak vestu nie je možné zapnúť a vypnúť vypínačom, nepoužívajte ju. Každá vesta, ktorá je vypínačom neovládateľná, je nebezpečná a musí sa opraviť.
- Vykonávajte údržbu vesty. Kontrolujte poškodenie častí a akékoľvek stavy, ktorý môže mať vplyv na používanie vesty. Ak došlo k poškodeniu, dajte pred použitím vestu opraviť.

- Vestu používajte podľa týchto pokynov a pred vykonávaním práce zohľadnite pracovné podmienky. Používanie vesty na iné ako určené činnosti môže viesť k nebezpečnej situácii.
- Ak sa pripojenie poistky poškodilo, nechajte vestu opraviť v autorizovanom servisnom stredisku.
- Ak zariadenie nepoužívate, uskladnite ho nasledovne:
  - Pred poskladaním nechajte zariadenie vychladnúť.
  - Zariadenie nestláčajte ukladaním predmetov naň.
- Pravidelne kontrolujte opotrebovanie či poškodenie zariadenia. Ak zbadáte tieto znaky, alebo ak sa zariadenie používalo nesprávnym spôsobom, nepoužívajte ho a vráťte ho dodávateľovi.
- Toto zariadenie nie je určené na liečebné použitie v nemocniciach.

## Dôležité bezpečnostné pokyny ohľadne akumulátora

- Nabíjajte iba nabíjačkou určenou výrobcom. Nabíjačka vhodná pre jeden typ akumulátora môže pri inom type akumulátora spôsobiť riziko vzniku požiaru.
- Vestu používajte iba so špecificky určenými typmi akumulátora. Použitie iného typu akumulátora môže spôsobiť riziko vzniku požiaru a úrazu.
- Pred použitím akumulátora si prečítajte všetky pokyny a výstražné označenia na (1) nabíjačke, (2) akumulátore a (3) výrobku, ktorý používa akumulátor.
- Akumulátor nerozoberajte.
- Ak sa doba prevádzky príliš skráti, ihneď prerušte činnosť. Môže nastať riziko prehriatia, možných popálením či dokonca explózie.
- Za nevhodných podmienok, kedy by z akumulátora vytekala kvapalina, zabráňte kontaktu s ňou. V prípade zasiahnutia očí elektrolytom ich vypláchnite čistou vodou a okamžite vyhľadajte lekársku pomoc. Môže dôjsť k strate zraku.
- Jednotku akumulátora neskratujte:

1. Nedotýkajte sa konektorov žiadnym vodivým materiálom.
2. Neskladujte jednotku akumulátora v obale s inými kovovými predmetmi, napríklad klíncami, mincami a pod.
3. Akumulátor nevystavujte účinkom vody alebo dažďa.

Pri skratovaní akumulátora by mohlo dôjsť k nárastu toku elektrického prúdu, prehriatiu, možným popáleninám či dokonca prebitiu.

- Neskladujte vestu, držiak akumulátora a akumulátor na miestach s teplotou dosahujúcou alebo presahujúcou 50°C (122°F).
- Jednotku akumulátora nespájajte, ani keď je vážne poškodená alebo úplne opotrebovaná. Jednotka akumulátora môže v ohni explodovať.
- Dávajte pozor, aby akumulátor nespadol alebo nenarazil do niečoho.
- Nepoužívajte poškodený akumulátor.
- Pri zneškodňovaní akumulátora dodržiavajte miestne nariadenia.

## Rady na udržanie maximálnej životnosti akumulátora

- Úplne nabitú jednotku akumulátora nikdy nenabíjajte. Nadmerné nabíjanie skracuje prevádzkovú životnosť akumulátora.
- Akumulátor nabíjajte pri izbovej teplote 10°C – 40°C (50°F – 104°F).
- Pred nabíjaním nechajte jednotku akumulátora vychladnúť.
- Ak akumulátor nebudete dlhodobo používať (dlhšie než šesť mesiacov), nabite ho.
- Na dosiahnutie optimálnej životnosti akumulátor po použití úplne nabite.

## TIETO POKYNY SI ODLOŽTE.

(Všetky obrázky nájdete v poslednej časti tohto návodu na obsluhu.)

### OZNAČENIE SÚČASTÍ (Obr. 1)

- |  |  |                       |
|--|--|-----------------------|
| 1. Hlavný vypínač                              | 3. Sieťový kábel (vnútri vrecka na držiak akumulátora) | 4. Držiak akumulátora |
| 2. Vrecko na držiak akumulátora (zadná strana) |  |                       |

# TECHNICKÉ ŠPECIFIKÁCIE

Model	CV100D	DCV200		
Kroky nastavenia teploty	3			
Materiál	Zvršok a podšívka: nylon 100% Bok: polyester 90% spandex 10% Okraj otvoru na ruku: polyester 100% Výplň: polyester 100%			
Napájací USB port	–	DC 5 V, 2,1 A		
Prevádzková doba (h)	s akumulátorom BL1013	s akumulátorom BL1450	s akumulátorom BL1850	
	Nízka teplota	PRIBL. 4,5	PRIBL. 18	PRIBL. 28
	Stredná teplota	PRIBL. 2,5	PRIBL. 10	PRIBL. 16
	Vysoká teplota	PRIBL. 1,5	PRIBL. 5,5	PRIBL. 8
Menovité napätie (V)	10,8	14,4	18	
Akumulátor	BL1013	BL1415, BL1415N, BL1430, BL1430B, BL1440, BL1450, BL1460B	BL1815, BL1815N, BL1820, BL1820B, BL1830, BL1830B, BL1840, BL1840B, BL1850, BL1850B, BL1860B	

- Kvôli pokračujúcemu programu výskumu a vývoja sa tu uvedené technické špecifikácie môžu bez predchádzajúceho upozornenia zmeniť.
- Technické špecifikácie a typ akumulátora sa môžu v rámci jednotlivých krajín líšiť.
- Prevádzkový čas sa môže líšiť v závislosti od typu akumulátora a podmienok používania.

## POPIS FUNKCIÍ

### Zapnutie a vypnutie

Vestu zapnete stlačením a podržaním hlavného vypínača (asi 1,5 sekundy). Vypnete ju opätovným stlačením a podržaním hlavného vypínača.

### Nastavenie teploty

K dispozícii sú tri nastavenia teploty (vysoká, stredná a nízka).

Tri indikátory LED znamenajú nastavenie „vysokej“ teploty, dva indikátory LED znamenajú nastavenie „strednej“ teploty a jeden indikátor LED znamená nastavenie „nizkej“ teploty.

Po zapnutí vesty je teplota nastavená na „vysokú“. Stláčaním hlavného vypínača budete cyklicky prepínať nastavenia teploty vesty.

## MONTÁŽ

### ⚠ UPOZORNENIE:

- **Pri inštalovaní a vyberaní akumulátora pevne uchopíte držiak akumulátora a akumulátor.** Opomenutie pevne uchopiť držiak akumulátora a akumulátor môže mať za následok vyšmyknutie z vašich rúk s dôsledkom poškodenia držiaka akumulátora a akumulátora, ako aj osobných poranení.

## Inštalácia alebo vybratie akumulátora do/ z držiaka akumulátora (Obr. 2)

### pre CV100D

Ak chcete nainštalovať jednotku akumulátora (5), chyťte ju tak, aby predný tvar jednotky akumulátora zapadol do otvoru držiaka akumulátora a vkĺzol na miesto. Zatlačte ho úplne, kým zakliknutím nezapadne na miesto. Akumulátor vložte úplne tak, aby zapadol na svoje miesto. V opačnom prípade môže náhodne vypadnúť z držiaka akumulátora a ublížiť vám alebo osobám v okolí. Pri inštalovaní akumulátora nepoužívajte silu. Ak sa akumulátor nedá zasunúť ľahko, nevkladáte ho správne. Ak chcete vybrať akumulátor, vytiahnite ho z držiaka akumulátora, pričom stláčajte tlačidlá (6) na oboch stranách akumulátora.

### pre DCV200

Akumulátor (7) vložte tak, že jazyk akumulátora nasmerujete na ryhu v držiaku akumulátora a zasuniete ho na miesto. Zatlačte ho úplne, kým zakliknutím nezapadne na miesto. Ak vidíte červený indikátor (8) na hornej strane tlačidla, nie je správne zapadnutý. Akumulátor vždy nainštalujte úplne, až kým nie je vidieť červený indikátor. V opačnom prípade môže náhodne vypadnúť z držiaka akumulátora a ublížiť vám alebo osobám v okolí.











Pri inštalovaní akumulátora nepoužívajte silu. Ak sa akumulátor nedá zasunúť ľahko, nevkladáte ho správne. Ak chcete vybrať akumulátor, vysuňte ho z držiaka akumulátora, pričom posuňte tlačidlo (9) na prednej strane akumulátora.



## Indikácia zostávajúceho nabitia akumulátora

(Len akumulátory s označením „B“ na konci čísla modelu.) (Obr. 3)

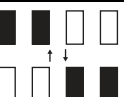
Ak chcete zobraziť zostávajúce nabitie akumulátora, stlačte tlačidlo Check (Kontrola) (11) na akumulátore. Na niekoľko sekúnd sa rozsvietia svetelné indikátory (10).

Svetelné indikátory			Zostávajúce nabitie
 Svieti	 Nesvieti	 Bliká	
			75% až 100%
			50% až 75%
			25% až 50%
			0% až 25%
			Nabíte akumulátor.
			Akumulátor je možno chybný.

015658

### POZNÁMKA:

- V závislosti od podmienok používania a v závislosti od okolitej teploty sa môže vyznačenie mierne odlišovať od skutočného nabitia.

## Prípojenie držiaka akumulátora k vyhrievanej veste

### pre CV100D (Obr. 4)

Držiak akumulátora pripojte k sieťovému káblu vesty. Držiak akumulátora vložte do vrecka na držiak akumulátora.

### pre DCV200 (Obr. 5)

Držiak akumulátora môžete zavesiť na opasok. Najprv pretiahnite sieťový kábel cez otvor vo vrečku na držiak akumulátora a držiak akumulátora pripojte k sieťovému káblu vesty. Potom zaveste držiak akumulátora na opasok.

## Prípojenie USB zariadenia (len pre DCV200) (Obr. 6)

### ⚠ UPOZORNENIE:

- K napájacímu USB portu pripájajte len zariadenia, ktoré sú kompatibilné so zdrojom napájania s hodnotou DC 5V, 2,1A. V opačnom prípade môže dôjsť k poruche držiaka akumulátora.

Držiak akumulátora (s akumulátorom) môže fungovať ako externý zdroj napájania pre USB zariadenie. USB kábel (nedodáva sa) pripojte k správnejmu napájacímu portu na držiaku akumulátora. Potom pripojte druhý koniec kábla k zariadeniu. USB kábel možno kvôli pohodliu

umiestniť vnútri vesty pomocou otvoru na vrečku a držiaka kábla.

### POZNÁMKA:

- Pred pripojením USB zariadenia k nabíjačke vždy vykonajte zálohu údajov v USB zariadení. V opačnom prípade existuje možnosť straty údajov.
- Nabíjačka nemusí napájať niektoré USB zariadenia.
- Ak budete nabíjať viac zariadení za sebou, pred nabíjaním ďalšieho zariadenia počkajte 10 sekúnd.
- USB kábel vyberte a kryt zatvorte, ak USB kábel nebudete používať alebo po nabíjaní.

## ÚDRŽBA

### ⚠ UPOZORNENIE:

Pred vykonaním kontroly alebo údržby vždy skontrolujte, či je vesta vypnutá a či je akumulátor vybratý. Ak vestu nemožno zapnúť alebo ak zistíte nejakú poruchu s úplne nabitým akumulátorom, očistite koncovky na držiaku akumulátora a na akumulátore. Ak vesta aj tak nebude fungovať správne, prestaňte ju používať a spojte sa s autorizovaným servisným strediskom.

## VOLITEĽNÉ PRÍSLUŠENSTVO

### ⚠ UPOZORNENIE:













Tieto doplnky a príslušenstvo sú odporúčané na použitie s náradím Makita, uvedeným v tomto návode. Používanie iného ako odporúčaného príslušenstva a doplnkov môže spôsobiť zranenia. Príslušenstvo používajte iba na účely, na ktoré je určené.

Ak potrebujete pomoc a ďalšie podrobnosti ohľadom tohto príslušenstva, obráťte sa na vaše miestne servisné stredisko Makita.

- Originálny akumulátor a nabíjačka Makita

**POZNÁMKA:** Niektoré položky zo zoznamu môžu byť súčasťou balenia vo forme štandardného príslušenstva. Rozsah týchto položiek môže byť v každej krajine odlišný.

## SYMBOLY

	..... Přečtěte si pokyny.
	..... Nevhodné pro malé děti (0-3 let).
	..... Nepichujte špendlíky.
	..... Nečistěte chemicky.
	..... Nebělte.
	..... Nežehlete.
	..... Nesušte v sušičce.
	..... Perte pouze ručně.
	..... Sušte na šňůře.
	..... Neždímat a nekrotit.
	..... Jen pro státy EU
	Elektrická zařízení ani akumulátory nelikvidujte současně s domovním odpadem!
	Vzhledem k dodržování evropských směrnic o odpadních elektrických a elektronických zařízeních a směrnice o bateriích, akumulátorech a odpadních bateriích a akumulátorech s jejich implementací v souladu s národními zákony musí být elektrická zařízení, baterie a bloky akumulátorů po skončení životnosti odděleně shromážděny a předány do ekologicky kompatibilního recyklačního zařízení.

- Nepřehýbejte výrobek při skladování zatěžováním dalšími předměty.
- Tento výrobek nesmí používat osoby necitlivé na teplo ani žádné velmi zranitelné osoby neschopné reagovat na přehřátí.
- Výrobek nesmějí používat děti do tří let, jež nejsou schopny reagovat na přehřátí.
- Výrobek nesmějí používat malé děti od tří let, jestliže nebyly ovládací prvky přednastaveny rodičem nebo dohlížející osobou, anebo jestliže dítě nebylo adekvátně poučeno o bezpečné obsluze ovládacích prvků.
- Přepínač nebo ovládací jednotka nesmí při praní zvlhnout a během sušení musí být kabel umístěn tak, aby do přepínače nebo ovládací jednotky nevnikla voda.

### Důležité bezpečnostní pokyny

- Pro evropské trhy: Výrobek mohou používat děti od 8 let a osoby s omezenými fyzickými, smyslovými či duševními schopnostmi nebo s nedostatečnými zkušenostmi a znalostmi, jestliže jsou pod dohledem nebo pokud byly ohledně bezpečného používání výrobku poučeny a rozumí souvisejícím rizikům. Nedovolte dětem, aby si se zařízením hrály. Čištění a uživatelskou údržbu nesmějí provádět děti bez dozoru.

## BEZPEČNOSTNÍ POKYNY

**Důležité pokyny. Uchovejte pro budoucí využití.**

- **Neevropské trhy:** Tento výrobek není určen k používání osobami (včetně dětí) s omezenými fyzickými, smyslovými či duševními schopnostmi nebo s nedostatečnými zkušenostmi a znalostmi, jestliže nejsou pod dohledem nebo pokud nebyly ohledně používání výrobku poučeny osobou odpovědnou za jejich bezpečnost. Na děti je třeba dohlédnout, aby si s výrobkem nehrály.

#### **⚠ VÁROVÁNÍ:**

**Přečtěte si veškerá bezpečnostní upozornění a všechny pokyny.** Zanedbání dodržování upozornění a pokynů může mít za následek úraz elektrickým proudem, vznik požáru nebo vážné zranění.

#### **Účel použití**

Vyhřívavá vesta je určena k zahřívání těla v chladném prostředí.

#### **Obecná bezpečnostní upozornění**

- Děti, postižené osoby a všechny osoby necitlivé na teplo (například lidé s poruchami krevního oběhu) by tuto vestu neměli používat.
- Vestu nepoužívejte k jiným než zamýšleným účelům.
- Vestu nikdy nepoužívejte uvnitř budov nebo pokud je vlhká.
- Vestu nenoste na holém těle.
- Jestliže pocítíte něco neobvyklého, vypněte vyhřívání vesty a ihned vyjměte držák akumulátoru.
- Dbejte, aby nedošlo ke skřípnutí napájecího kabelu. Poškozený kabel může způsobit úraz elektrickým proudem.
- Při zjištění jakýchkoli anomálií kontaktujte místní servisní středisko a požádejte o opravu.
- Do vesty nezapichujte špendlíky a podobné předměty. Mohlo by dojít k poškození vnitřního elektrického vedení.
- Neodstraňujte štítky s pokyny k údržbě ani výrobní štítek. Jestliže se štítky ztratí nebo se stanou nečitelnými, požádejte o opravu místní servisní středisko.
- Při nepřetržitém provozu vyberte příslušná teplotní nastavení v souladu s prostředím, kde výrobek využíváte.
- Blok akumulátoru, akumulátor a konektory nesmějí být myty a sušeny zvlhnut.
- Výrobek nesmí používat děti, jestliže nebyly ovládací prvky přednastaveny rodičem nebo dohlížející osobou, anebo jestliže dítě nebylo adekvátně poučeno o bezpečné obsluze ovládacích prvků.

**VÁROVÁNÍ:** Při přechodu do prostředí s výrazně vyšší teplotou výrobek vypněte – zamezíte tak možnému přehřátí organismu.

**DÁVEJTE POZOR:** Pozorně si všimněte značky ☹ umístěné ve vnitřní části vesty. Do vesty nevypichujte zvenitř ani zvenčí špendlíky.

#### **Praní**

- Při praní vesty postupujte podle pokynů uvedených na štítku vesty.
- Před čištěním vesty vyjměte držák akumulátoru s blokem akumulátoru, napájecí kabel umístěte do kapsy držáku akumulátoru a zavřete krytku.

#### **Bezpečnost na pracovišti**

- Zajistěte čistotu a dobré osvětlení pracoviště. Nepořádek a nedostatek světla zvyšují nebezpečí úrazu.

#### **Elektrická bezpečnost**

- Vestu nevystavujte dešti a vlhku. Vnikne-li do vesty voda, zvýší se nebezpečí úrazu elektrickým proudem.
- S kabelem nenakládejte nesprávným způsobem. Kabel nikdy nepoužívejte k přenášení, tahání či odpojování vesty. Napájecí kabel nevystavuje teplu, olejům a otěru o ostré hrany.
- K portu USB nepřipojujte zdroj napájení. Mohlo by nastat nebezpečí vzniku požáru. Port USB slouží pouze k nabíjení nízkonapěťových zařízení. Jestliže žádné nízkonapěťové zařízení nenapájíte, nasadte vždy na port USB krytku.
- Do napájecího portu USB nestrkejte hřebíky, dráty atd. Mohlo by dojít ke zkratu a vzniku kouře či požáru.

#### **Osobní bezpečnost**

- Buďte pozorní, soustředte se na vykonávanou činnost a při nošení vesty používejte zdravý rozum. Vestu nepoužívejte, jestliže jste unavení, pod vlivem omamných látek, alkoholu či léků. Okamžik nepozornosti při používání vesty může vést k vážnému zranění.

#### **Používání a údržba vesty**

- Vestu nepoužívejte, jestliže vypínač nezapíná a nevypíná. Každá vesta s nefunkčním vypínačem je nebezpečná a musí být opravena.
- Vesta vyžaduje údržbu. Kontrolujte, zda nedošlo k poškození dílů nebo zda nenastaly jiné okolnosti, jež by mohly ovlivnit funkci vesty. Poškozenou vestu nechte před použitím opravit.
- Vestu používejte v souladu s těmito pokyny a při práci vezměte v úvahu pracovní podmínky i typ prováděné práce. Používání vesty pro jiné než zamýšlené činnosti může vést k nebezpečným situacím.
- Při přerušení tepelného vedení vestu odevzdejte do autorizovaného servisního střediska k opravě.
- Při nevyužívání skladujte následujícím způsobem:
  - Před skládaním nechte produkt vychladnout.
  - Nepřehýbejte výrobek zatěžováním dalšími předměty.
- Výrobek často kontrolujte, zda nenese známky opotřebení či poškození. Pokud takové známky naleznete nebo jestliže došlo k nesprávnému použití, obraťte se před dalším používáním na dodavatele.

- Tento výrobek není určen pro lékařské použití v nemocnicích.

## Důležité bezpečnostní pokyny k bloku akumulátoru

- Nabíjení provádějte pouze pomocí nabíječky určené výrobcem. Nabíječka vhodná pro jeden typ akumulátoru může při použití s jiným blokem akumulátoru vyvolat nebezpečí požáru.
- Ve vestě používejte pouze konkrétně určené bloky akumulátorů. Použití jiných bloků akumulátorů může vyvolat nebezpečí zranění a požáru.
- Před použitím bloku akumulátoru si přečtěte veškeré pokyny a výstražná značení na (1) nabíječce akumulátoru, (2) akumulátoru a (3) produktu využívajícím akumulátor.
- Blok akumulátoru nedemontujte.
- Jestliže dojde k přílišnému zkrácení provozní doby, přestaňte zařízení ihned používat. Mohlo by nastat nebezpečí přehřátí, popálení či dokonce výbuchu.
- Při nesprávném zacházení může z akumulátoru uniknout kapalina – zamezte kontaktu s touto látkou. Při vniknutí elektrolytu do očí je okamžitě vypláchněte čistou vodou a neprodleně vyhledejte lékařskou pomoc. Mohlo by dojít ke ztrátě zraku.
- Blok akumulátoru nezkratujte:
  1. Konektory se nedotýkejte žádnými vodivými materiály.
  2. Blok akumulátoru neskladujte ve schránkách s jinými kovovými předměty, například s hřebíky, mincemi apod.

3. Blok akumulátoru nevystavujte vodě či dešti. Zkratování akumulátoru může vyvolat značný proudový nárůst, přehřátí, možnost popálení či dokonce závažné poruchy.
- Vestu, držák akumulátoru a blok akumulátoru neskladujte v místech, kde může teplota dosáhnout či překročit hodnotu 50°C.
  - Blok akumulátoru nevhazujte do ohně, ani v případě, kdy je vážně poškozen či zcela opotřebován. Akumulátor může v ohni explodovat.
  - Buďte opatrní a akumulátor chraňte před pádem a nárazy.
  - Poškozený akumulátor nepoužívejte.
  - Při likvidaci akumulátoru postupujte podle místních předpisů.

## Typy k uchování maximální životnosti akumulátoru

- Nikdy nedobíjete zcela nabitý blok akumulátoru. Přebíjení zkracuje životnost akumulátoru.
- Blok akumulátoru nabíjete při pokojové teplotě 10–40°C.
- Jestliže je akumulátor horký, nechte jej před nabíjením vychladnout.
- Déle než šest měsíců nepoužívaný blok akumulátoru je nutné dobít.
- K zajištění optimální délky životnosti je třeba blok akumulátoru po použití plně dobít.

## TYTO POKYNY SI USCHOVEJTE.

(Veškeré obrázky jsou uvedeny v poslední části tohoto návodu k obsluze.)

### POPIS DÍLŮ (obr. 1)

1. Tlačítko napájení
2. Kapsa držáku akumulátoru (v zadní části)
3. Napájecí kabel (v kapse držáku akumulátoru)
4. Držák akumulátoru

## TECHNICKÉ ÚDAJE

Model	CV100D	DCV200		
Úrovně nastavení teploty	3			
Materiál	Vrchní materiál a podšívka: 100% nylon Boky: 90% polyester 10% spandex Obruba rukávu: 100% polyester Výplň: 100% polyester			
Napájecí port USB	–	Ss, 5 V, 2,1 A		
Provozní doba (h)	S akumulátorem BL1013	S akumulátorem BL1450	S akumulátorem BL1850	
	Nízká	PŘIBL. 4,5	PŘIBL. 18	PŘIBL. 28
	Střední	PŘIBL. 2,5	PŘIBL. 10	PŘIBL. 16
	Vysoká	PŘIBL. 1,5	PŘIBL. 5,5	PŘIBL. 8
Jmenovité napětí (V)	10,8	14,4	18	
Blok akumulátoru	BL1013	BL1415, BL1415N, BL1430, BL1430B, BL1440, BL1450, BL1460B	BL1815, BL1815N, BL1820, BL1820B, BL1830, BL1830B, BL1840, BL1840B, BL1850, BL1850B, BL1860B	

- Díky našemu trvalému programu výzkumu a vývoje mohou být zde uvedené specifikace změněny i bez předchozího upozornění.
- Technické údaje a blok akumulátoru se mohou v různých zemích lišit.
- Provozní doba se může lišit v závislosti na typu akumulátoru a podmínkách používání.

## POPIS FUNKCE

### Zapnutí

Vyhřívání vesty zapnete stisknutím a přidržením tlačítka napájení (asi 1,5 sekundy). Vyhřívání vypnete opětovným stisknutím a přidržením tlačítka napájení.

### Nastavení teploty

K dispozici jsou celkem tři nastavení teploty (vysoká, střední, nízká).

Tři kontrolky LED signalizují nastavení teploty na úroveň „vysoká“, dvě kontrolky LED označují „střední“ a jedna „nízkou“ úroveň.

Po zapnutí vesty se teplota nastaví na úroveň „vysoká“. Každé stisknutí tlačítka napájení cyklicky přepíná mezi nastaveními vyhřívání vesty.

## KOMPLETACE

### ⚠ UPOZORNĚNÍ:

- Při vkládání či vyjímání bloku akumulátoru pevně držte držák akumulátoru i blok akumulátoru. V opačném případě vám může držák nebo blok akumulátoru vyklouznout z rukou a mohlo by dojít k jejich poškození či ke zranění.

### Nasazení a vyjmutí bloku akumulátoru z držáku akumulátoru (obr. 2)

#### Model CV100D

Při instalaci držte blok akumulátoru (5) tak, aby přední strana zapadla do otvoru držáku akumulátoru, a zasuňte jej na místo. Akumulátor zasuňte na doraz, až zacvakne na místo.

Akumulátor zasuňte vždy až na doraz, až se zajistí na místě. Jinak by mohl akumulátor z držáku vypadnout a způsobit zranění obsluze či přihlížejícím osobám. Blok akumulátoru nenasazujte násilím. Nelze-li akumulátor zasunout snadno, nevkládáte jej správně. Jestliže chcete blok akumulátoru vyjmout, vytáhněte jej z držáku akumulátoru při současném stisknutí tlačítek (6) po obou stranách akumulátoru.

#### Model DCV200

Při instalaci bloku akumulátoru (7) vyrovnejte jazyček na bloku akumulátoru s drážkou v držáku akumulátoru a zasuňte akumulátor na místo. Akumulátor zasuňte na doraz, až zacvakne na místo. Není-li tlačítko zcela zajištěno, uvidíte na jeho horní straně červený indikátor (8).









Akumulátor zasunujte vždy zcela tak, aby nebyl červený indikátor vidět. Jinak by mohl akumulátor z držáku vypadnout a způsobit zranění obsluze či přihlížejícím osobám.

Blok akumulátoru nenasazujte násilím. Nelze-li akumulátor zasunout snadno, nevkládáte jej správně. Jestliže chcete blok akumulátoru vyjmout, vysuňte jej z držáku akumulátoru při současném přesunutí tlačítek (9) na přední straně akumulátoru.

### Indikace zbývající kapacity akumulátoru

(Platí pouze pro bloky akumulátorů označené písmenem „B“ na konci čísla modelu.) (obr. 3)

Stisknutím kontrolního tlačítka Check (11) na bloku akumulátoru zobrazíte zbývající kapacitu akumulátoru. Kontrolky (10) se na několik sekund rozsvítí.

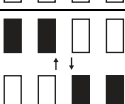
Kontrolky			Zbývající kapacita
 Svítí	 Nesvítil	 Bliká	
			75 až 100%
			50 až 75%
			25 až 50%
			0 až 25%
			Nabíjte akumulátor.
			Došlo pravděpodobně k poruše akumulátoru.

015658

#### POZNÁMKA:

- Kapacita udávaná indikací se může mírně lišit od kapacity skutečné v závislosti na podmínkách používání a teplotě prostředí.

## Upevnění držáku akumulátoru k vyhřívavé vestě

#### Model CV100D (obr. 4)

Držák akumulátoru propojte s napájecím kabelem vesty. Držák akumulátoru umístěte do kapsy pro držák akumulátoru.

#### Model DCV200 (obr. 5)

Potom si držák akumulátoru můžete zavěsit za opasek. Nejprve protáhněte napájecí kabel vesty otvorem v kapse držáku akumulátoru a pak držák akumulátoru propojte s napájecím kabelem vesty. Potom si držák akumulátoru můžete zavěsit za opasek.

## Připojení zařízení USB (pouze DCV200) (obr. 6)

#### UPOZORNĚNÍ:

- K napájecímu portu USB připojujte pouze zařízení kompatibilní se stejnosměrným zdrojem napájení 5 V, 2,1 A. Jinak může dojít k poruše držáku akumulátoru. Držák akumulátoru (s akumulátorem) může fungovat jako externí zdroj napájení pro zařízení USB. K napájecímu portu držáku akumulátoru připojte kabel USB (není součástí dodávky). Druhý konec kabelu pak připojte k zařízení. Kabel USB lze pohodlně umístit do vesty využitím otvoru v kapse a držáku kabelu.

#### POZNÁMKA:

- Před připojením zařízení USB k nabíječce si vždy zálohujte data ze zařízení USB. Mohlo by dojít ke ztrátě dat.
- Je možné, že nabíječka neumožní napájení některých zařízení USB.
- Před následným nabíjením dalšího zařízení vyčkejte 10 sekund.

- Jestliže kabel USB nevyužíváte nebo pokud bylo nabíjení dokončeno, odpojte jej od konektoru a zavřete krytku.

## ÚDRŽBA

#### UPOZORNĚNÍ:

Před kontrolou či prováděním údržby se vždy ujistěte, zda je vyhřívání vesty vypnuté a zda je vyjmut blok akumulátoru.

Jestliže vyhřívání nelze zapnout nebo pokud zjistíte při plně nabitém bloku akumulátoru chybu, očistěte konektory držáku akumulátoru a bloku akumulátoru. Jestliže vesta stále nefunguje správně, přestaňte ji používat a obraťte se na autorizované servisní středisko.

## VOLITELNÉ PŘÍSLUŠENSTVÍ

#### UPOZORNĚNÍ:











Pro zařízení Makita popsané v tomto návodu doporučujeme používat následující příslušenství a doplňky. Při použití jiného příslušenství či doplňků může hrozit nebezpečí zranění osob. Příslušenství a doplňky používejte pouze pro stanovené účely.

Jestliže budete potřebovat pomoc či bližší informace ohledně příslušenství, obraťte se na místní servisní středisko Makita.

- Originální akumulátor a nabíječka Makita
- POZNÁMKA:** Některé položky seznamu mohou být přibaleny jako standardní příslušenství. Přibalené příslušenství se může v různých zemích lišit.

## SLOVENŠČINA (Izvirna navodila)

### SIMBOLI

	..... Preberite navodila.
	..... Majhni otroci (0-3 leta) ga ne smejo uporabljati.
	..... Ne vstavljajte bučik.
	..... Kemično čiščenje ni dovoljeno.
	..... Beljenje ni dovoljeno.
	..... Ne likajte.
	..... Sušenje v sušilnem stroju ni dovoljeno.
	..... Samo ročno pranje.
	..... Obesite na vrvi za sušenje.
	..... Ne ožemajte ali zvijajte.
	..... Le za države EU Električnega orodja ali akumulatorja ne odlagajte skupaj z gospodinjstvi odpadki! V skladu z Evropsko direktivo o odpadni električni in elektronski opremi in o baterijah in akumulatorjih ter odpadnih baterijah in akumulatorjih in z njunim izvajanjem v skladu z državno zakonodajo se morajo električna oprema, baterije in akumulatorji, ki so prišli do konca svojega življenjskega cikla, zbirati ločeno in se vrniti v okoljsko združljivo ustanovo za recikliranje.

Cd  
Ni-MH  
Li-ion

- Ko boste napravo shranili, ne polagajte nanjo predmetov, da je ne zmečkate.
- Te naprave ne smejo uporabljati osebe, ki niso občutljive na toploto, in druge zelo ranljive osebe, ki se ne morejo odzvati na pregrevanje.
- Otroci, mlajši od treh let, naprave ne smejo uporabljati, saj se ne znajo odzvati na pregrevanje.
- Naprave ne smejo uporabljati otroci, starejši od treh let, razen če so krmilnike prednastavili starši ali skrbniki ali če je bil otrok ustrezno poučen o varni uporabi krmilnikov.
- Stikalo ali krmilna enota se ne sme zmočiti med pranjem, med sušenjem pa je treba kabel postaviti tako, da voda ne steče v stikalo ali krmilnik.

#### Pomembna varnostna navodila

- Za evropski trg: To napravo lahko na varen način, če razumejo vključena tveganja, uporabljajo otroci, stari 8 let in več ter osebe z zmanjšanimi fizičnimi, čutilnimi ali psihičnimi sposobnostmi, ter s pomanjkanjem izkušenj in znanja, če so pod ustreznim nadzorom ali so prejeli navodila v zvezi z uporabo naprave. Otroci se z napravo ne smejo igrati. Otroci brez nadzora ne smejo izvajati čiščenja in uporabniškega vzdrževanja.
- Ni za evropski trg: Naprava ni namenjena uporabi s strani

### NAVODILA ZA VARNOST

**Pomembna navodila. Shranite za kasnejšo uporabo.**

oseb (vključno z otroci) z zmanjšanimi fizičnimi, čutilnimi ali psihičnimi sposobnostmi, ter s pomanjkanjem izkušenj in znanja, razen, če jim oseba, odgovorna za njihovo varnost, nudi nadzor in ustrezna navodila glede uporabe naprave. Zagotovite ustrezen nadzor otrok in preprečite igranje z napravo.

#### OPOZORILO:

**Preberite vsa varnostna opozorila in navodila.** Če ne upoštevate opozoril in navodil, lahko pride do električnega udara, požara in/ali hude telesne poškodbe.

#### Predvidena uporaba

Ogrevan suknjič je namenjen za ogrevanje telesa v hladnih okoljih.

#### Splošna varnostna opozorila

- Otroci, invalidne osebe ali osebe, ki so občutljive na toploto (npr. osebe z oslabiljenim krvnim obtokom), suknjiča ne smejo uporabljati.
- Suknjiča ne smete uporabljati v noben drug namen.
- Suknjiča ne uporabljajte, če je njegova notranjost mokra.
- Ne nosite suknjiča na golo kožo.
- Če občutite kar koli nenavadnega, takoj izklopite suknjič in odstranite nosilec akumulatorja.
- Napajalnega kabla ne smete priščipniti. Poškodovani kabel lahko povzroči električni udar.
- Če odkrijete kakršne koli neobičajnosti, stopite v stik s servisnim centrom glede popravila.
- Ne uporabljajte bučic ali podobnih predmetov. Notranja električna napeljava se lahko poškoduje.
- Obdržite vzdrževalne nalepke in tipsko ploščico. Če postanejo nečitljive ali se izgubijo, stopite v stik s servisnim centrom glede popravila.
- Izberite ustrezno temperaturno nastavitvev za neprekinjeno uporabo v skladu z okoljem uporabe.
- Baterijski vložek, akumulator in konektorji se med pranjem in sušenjem ne smejo zmočiti.
- Naprave ne smejo uporabljati mlajši otroci, razen pod nadzorom starša ali skrbnika ali če je bil otrok zadosti poučen o varni uporabi krmilnikov.

**OPOZORILO:** Za preprečevanje možnosti toplotnega udara, odklopite oblačilo, kadar se premaknete v okolje z bistveno višjo temperaturo.

**BODITE POZORNI:** Skrbno preverite oznako  v notranjem delu oblačila. Z zunanjih ali notranjih delov ne nameščajte bučic na oblačilo.

#### Pranje

- Ko boste suknjič prali, sledite navodilom na listku suknjiča.

- Preden boste čistili suknjič, odstranite nosilec akumulatorja in akumulatorsko baterijo, nato pa vstavite napajalni kabel v žep za nosilec akumulatorja ter zaprite pokrov.

#### Varnost na delovnem mestu

- Delovno mesto naj bo čisto in dobro osvetljeno. Nered ali zatemnjena območja povečajo nevarnost nezgode.

#### Električna varnost

- Orodja ne izpostavljajte dežju ali mokrim pogojem. Voda, ki prodre v suknjič, lahko poveča nevarnost električnega udara.
- Ne zlorablajte kabla. Kabla nikoli ne uporabljajte za nošenje, vlečenje ali izklapljanje suknjiča. Kabla ne približujte vročini, olju in ostrim robovom.
- Vira napajanja ne priključite na vhod USB. Sicer obstaja nevarnost požara. Vhod USB je namenjen le za polnjenje nizkonapetostnih naprav. Kadar ne polnite nizkonapetostne naprave, vedno namestite pokrov na vhod USB.
- V napajalni vhod USB ne vstavljajte žebeljev, žic itd. Sicer lahko kratek stik povzroči dim in požar.

#### Varnost oseb

- Pri uporabi suknjiča bodite pozorni, pazite, kaj počnete, in uporabljajte zdravo pamet. Suknjiča ne uporabljajte, ko ste utrujeni ali pod vplivom drog, alkohola ali zdravil. Trenutek nepozornosti med uporabo suknjiča lahko povzroči hudo telesno poškodbo.

#### Uporaba in nega suknjiča

- Orodja ne uporabljajte, če ga s stikalom ne morete vklopiti in izklopiti. Vsako orodje, ki ga ni mogoče upravljati s stikalom, je nevarno in ga je treba popraviti.
- Vzdržujte suknjič. Preverite morebitne zlomljene dele in vsa druga stanja, ki bi lahko vplivala na delovanje suknjiča. Če je suknjič poškodovan, ga pred uporabo popravite.
- Uporabljajte suknjič v skladu s temi navodili, pri tem pa upoštevajte delovne pogoje in delo, ki ga je treba opraviti. Uporaba suknjiča pri delih, za katera ni namenjen, lahko povzroči nevarno situacijo.
- Če se je povezava varovalke prekinila, vrnite suknjič v pooblaščen servis v popravilo.
- Kadar ga ne uporabljate, ga shranite, kot sledi:
  - Pred zlaganjem počakajte, da se ohladi.
  - Ne mečkajte naprave s postavljanjem predmetov nanjo.
- Redno pregledujte napravo, ali je obrabljena ali poškodovana. Če na napravi opazite takšne znake ali če je bil naprava zlorabljen, jo vrnite dobavitelju.
- Ta naprava ni namenjena za medicinsko uporabo v bolnišnicah.

#### Pomembna navodila za varnost za akumulatorsko baterijo

- Ponovno napolnite le s polnilnikom, ki ga je določil proizvajalec. Polnilnik, ki je primeren za eno vrsto akumulatorskih baterij, lahko povzroči nevarnost požara, če ga uporabljate z drugimi akumulatorskimi baterijami.



- Orodje uporabljajte le s posebej oblikovanimi akumulatorskimi baterijami. Uporaba drugih akumulatorskih baterij lahko vodi do nevarnosti poškodbe in požara.
- Pred uporabo akumulatorskih baterij preberite vsa navodila in opozorilne oznake na (1) polnilniku akumulatorjev, (2) akumulatorju in (3) izdelku, ki akumulator uporablja.
- Ne razstavljajte akumulatorske baterije.
- Če se je čas delovanja občutno skrajšal, takoj prekinite z uporabo. V nasprotnem primeru je lahko rezultat pregretje, morebitne opekline in celo eksplozija.
- V neprimernih pogojih lahko iz akumulatorja uhaja tekočina; izogibajte se stiku. Če pride elektrolit v oči, jih sperite s čisto vodo in takoj poiščite zdravniško pomoč. Posledica je lahko izguba vida.
- Ne povzročite kratkega stika akumulatorske baterije.
  1. Ne dotikajte se priključkov s kakršnim koli prevodnim materialom.
  2. Izogibajte se shranjevanju akumulatorske baterije v posodo z drugimi kovinskimi predmeti kot so žblji, kovanci itn.
  3. Akumulatorske baterije ne izpostavljajte vodi ali dežju.

Kratek stik akumulatorja lahko povzroči velik tok, pregretje, morebitne opekline in celo eksplozijo.

- Ne shranjujte suknjiča, nosilca akumulatorja in akumulatorske baterije na mestih, kjer lahko temperatura doseže ali preseže 50°C (122°F).

- Ne sežigajte akumulatorske baterije, tudi če je hudo poškodovana ali v celoti izpraznjena. Akumulatorska baterija lahko v ognju eksplodira.
- Bodite previdni, da vam akumulator ne pade in ga ne udarjate.
- Ne uporabljajte poškodovanih akumulatorjev.
- Upoštevajte lokalne uredbe glede odlaganja akumulatorja.

### Nasveti za maksimalno življenjsko dobo akumulatorja

- Nikoli ne polnite v celoti napolnjene akumulatorske baterije. Čezmerno polnjenje skrajša življenjsko dobo akumulatorja.
- Akumulatorsko baterijo polnite pri sobni temperaturi med 10–40°C (50–104°F).
- Počakajte, da se vroča akumulatorska baterija pred polnjenjem ohladi.
- Napolnite akumulatorsko baterijo, če je niste uporabljali dalj časa (več kot šest mesecev).
- Za optimalno življenjsko dobo je treba akumulatorsko baterijo po uporabi v celoti napolniti.

### SHRANITE TA NAVODILA.

(Oglejte si zadnji del tega priročnika za vse ilustracije.)

#### OZNAKA DELOV (sl. 1)

- |  |   |                         |
|--|---|-------------------------|
| 1. Vklpno-izklpno gumb                       | 3. Napajalni kabel (znotraj žepa za nosilec akumulatorja) | 4. Nosilec akumulatorja |
| 2. Žep za nosilec akumulatorja (hrbna stran) |   |                         |

## SPECIFIKACIJE

Model	CV100D	DCV200		
Koraki za nastavitve temperature	3			
Material	Zunanji del in podloga: 100% najlon Stranski del: 90% poliester 10% elastan Obseg rokovnega izreza: 100% poliester Polnilo: 100% poliester			
Vrata USB za napajanje	–	DC 5 V, 2,1 A		
Čas delovanja (h)	(z akumulatorjem BL1013)	(z akumulatorjem BL1450)	(z akumulatorjem BL1850)	
	Nizka	PRIBL. 4,5	PRIBL. 18	PRIBL. 28
	Srednja	PRIBL. 2,5	PRIBL. 10	PRIBL. 16
Visoka	PRIBL. 1,5	PRIBL. 5,5	PRIBL. 8	
Nazivna napetost (V)	10,8	14,4	18	
Akumulatorska baterija	BL1013	BL1415, BL1415N, BL1430, BL1430B, BL1440, BL1450, BL1460B	BL1815, BL1815N, BL1820, BL1820B, BL1830, BL1830B, BL1840, BL1840B, BL1850, BL1850B, BL1860B	

- Zaradi našega nenehnega programa raziskave in razvoja si pridržujemo pravico do spremembe tehničnih podatkov brez obvestila.
- Tehnični podatki in akumulatorska baterija se lahko razlikujejo od države do države.
- Čas delovanja se lahko razlikuje glede na vrsto akumulatorja in pogoje uporabe.

## OPIS DELOVANJA

### Delovanje stikala

Za vklop suknjiča pritisnite in zadržite vklopno-izklopni gumb (pribl. 1,5 sekunde). Za izklop znova pritisnite in zadržite vklopno-izklopni gumb.

### Nastavitev temperature

Na voljo so tri nastavitve temperature (visoka, srednja, nizka).

Tri LED lučke pomenijo, da je temperatura nastavljena na „visoko“, dve LED lučki pomenita „srednje“, ena pa „nizko“.

Ko vklopite suknjič, je temperatura nastavljena na „visoko“. Vsak pritisk na vklopno-izklopni gumb preklaplja nastavitve temperature suknjiča.

## MONTAŽA

### ⚠ POZOR:

- **Kadar nameščate ali odstranjujete nosilec akumulatorja in akumulatorsko baterijo, ju trdno držite.** Če nosilca akumulatorja in akumulatorske baterije ne držite trdno, vam lahko zdrsneti iz rok, posledica pa je poškodba nosilca akumulatorja in akumulatorske baterije in telesna poškodba.

### Nameščanje in odstranjevanje akumulatorske baterije z nosilca akumulatorja (sl. 2)

#### za CV100D

Za namestitvev akumulatorske baterije (5) jo držite tako, da se sprednji del akumulatorske baterije prilega v odprtino

nosilca akumulatorja, ter jo potisnite v ustrezni položaj. Akumulatorsko baterijo vstavite do konca, da se razločno zaskoči.

Vedno vstavite akumulatorsko baterijo do konca, da se zaskoči. Če tega ne upoštevate, lahko nepričakovano izpade iz nosilca akumulatorja in poškoduje vas ali osebe v neposredni bližini.

Ne nameščajte akumulatorske baterije s silo. Če se akumulatorska baterija ne zaskoči zlahka, ni pravilno vstavljena.

Za odstranitev akumulatorske baterije iz nosilca akumulatorja pritisnite obe stranski tipki (6) akumulatorske baterije.

#### za DCV200

Pri vstavljanju akumulatorske baterije (7) poravnajte jeziček na akumulatorski bateriji z utorom na nosilcu akumulatorja in ga potisnite v ležišče. Akumulatorsko baterijo vstavite do konca, da se razločno zaskoči. Če vidite rdeči indikator (8) na zgornji strani gumba, ta ni popolnoma zaklenjen.

Vedno namestite akumulatorsko baterijo tako, da rdeči indikator ni več viden. Če tega ne upoštevate, lahko nepričakovano izpade iz nosilca akumulatorja in poškoduje vas ali osebe v neposredni bližini.



















Ne nameščajte akumulatorske baterije s silo. Če se akumulatorska baterija ne zaskoči zlahka, ni pravilno vstavljena.

Za odstranitev akumulatorske baterije le-to premaknite iz iz nosilca akumulatorja, ob tem pa premaknite gumb (9) na sprednji strani akumulatorske baterije.

## Prikaz preostale zmogljivosti baterije

(Samo za akumulatorske baterije, ki imajo na koncu številke modela črko „B“.) (sl. 3)

Pritisnite gumb za prikaz (11) na akumulatorski bateriji za prikaz preostale zmogljivosti akumulatorske baterije. Opozorične lučke (10) se za nekaj sekund osvetlijo.

Opozorične lučke			Preostala zmogljivost
 Osvetljene	 Izklopljene	 Utripajoče	
			75% do 100%
			50% do 75%
			25% do 50%
			0% do 25%
			Napolnite baterijo.
 	 	 	Baterija je morda v okvari.

015658

### OPOMBA:

- Prikaz se lahko glede na okoliščine uporabe in temperaturo okolice malce razlikuje od dejanske zmogljivosti baterije.

## Priključitev nosilca akumulatorja na ogrevani suknjič

### za CV100D (sl. 4)

Priključite nosilec akumulatorja in napajalni kabel na suknjič. Vstavite nosilec akumulatorja v žep za nosilec akumulatorja.

### za DCV200 (sl. 5)

Nosilec akumulatorja lahko obesite za pas. Najprej povlecite vtič suknjiča skozi luknjo znotraj žepa za nosilec akumulatorja in priključite nosilec akumulatorja ter napajalni kabel suknjiča. Nato obesite nosilec akumulatorja na pas.

## Povezovanje naprave USB (le za DCV200) (sl. 6)

### ⚠ POZOR:

- Na vrata USB za napajanje povežite le naprave, ki so kompatibilne z virom napajanja DC 5V, 2,1A. V nasprotnem primeru lahko povzročite okvaro nosilca akumulatorja.

Nosilec akumulatorja (z akumulatorjem) lahko deluje kot zunanji vir napajanja za napravo USB. Povežite kabel USB (ni priložen) z vrati za napajanje nosilca akumulatorja. Nato pa povežite drugi konec kabla z napravo. Kabel USB je mogoče namestiti znotraj suknjiča s pomočjo luknje žepa in nosilca kabla.

### OPOMBA:

- Preden povežete napravo USB na polnilnik, vedno varnostno kopirajte svoje podatke na napravi USB. Sicer se lahko vaši podatki izgubijo.
- Polnilnik morda ne bo polnil nekaterih naprav USB.
- Počakajte 10 sekund pred zaporednim polnjenjem druge naprave.
- Kadar polnilnika ne uporabljate in po končanem polnjenju, odstranite kabel USB in zaprite pokrov.

## VZDRŽEVANJE

### ⚠ POZOR:

Preden se lotite pregledovanja ali vzdrževanja suknjiča, se vedno prepričajte, ali je suknjič izklopljen in akumulatorska baterija odstranjena.

Če se suknjič ne vklopi ali če je odkrita napaka pri popolnoma napolnjeni akumulatorski bateriji, očistite priključke nosilca akumulatorja in akumulatorske baterije. Če suknjič še vedno ne deluje pravilno, prenehajte z uporabo suknjiča in stopite v stik s pooblaščenim servisnim centrom.

## DODATNI PRIBOR

### ⚠ POZOR:

Ta dodatni pribor ali pripomočki so predvideni za uporabo z orodjem Makita, ki je opisano v teh navodilih za uporabo. Pri uporabi drugega pribora ali pripomočkov obstaja nevarnost telesnih poškodb. Dodatni pribor ali pripomočke uporabljajte samo za navedeni namen. Za več informacij o dodatnem priboru in opremi se obrnite na najbližji pooblaščen Makita servis.

- Originalna akumulatorska baterija in polnilnik Makita
- OPOMBA:** Nekateri predmeti na seznamu so lahko priloženi suknjiču kot standardni pribor. Lahko se razlikuje od države do države.

**SIMBOLET**

	..... Lexoni udhëzimet.
	..... Të mos përdoret nga fëmijë të vegjël (0-3 vjeç).
	..... Mos futni paramana.
	..... Mos e pastroni në pastrim kimik.
	..... Mos e çngjyrosni.
	..... Mos e hekursni.
	..... Mos e thani me centrifugë.
	..... Vetëm për larje me dorë.
	..... Vareni për ta tharë.
	..... Mos e përdridhni ose shtrydhni.
	..... Vetëm për vendet e BE-së Mos i hidhni pajisjet elektrike ose paketën e baterisë së bashku me mbeturinat e shtëpisë! Në përputhje me Direktivën Evropiane për mbetjet nga pajisjet elektrike dhe elektronike, për bateritë dhe akumulatorët dhe mbetjet nga bateritë dhe akumulatorët dhe implementimin e tyre në përputhje me legjislacionin kombëtar, pajisjet elektrike, bateritë dhe paketën(at) e baterisë që kanë arritur fundin e jetëgjatësisë së tyre duhet të mblihen veçmas dhe të dorëzohen në një objekt riciklimi që nuk dëmton mjedisin.

Cd  
Ni-MH  
Li-ion

- Mos e rrudhosni pajisjen duke vendosur sende mbi të gjatë magazinimit.
- Kjo pajisje nuk duhet të përdoret nga persona që nuk e tolerojnë nxehtësinë ose nga persona të tjerë shumë delikate që nuk mund të reagojnë ndaj mbinxehjes.
- Fëmijët nën moshën tre vjeçare nuk duhet ta përdorin këtë pajisje, për arsye të pamundësisë së tyre për të reaguar ndaj mbinxehjes.
- Pajisja nuk duhet të përdoret nga fëmijët e vegjël mbi moshën tre vjeçare, përveç rastit kur kontrollet janë caktuar paraprakisht nga një prind ose kujdestar, ose përveç rastit kur fëmija është udhëzuar saktë se si t'i përdorë me kujdes kontrollet.
- Çelësi ose njësia e kontrollit nuk duhet lejuar që të laget gjatë larjes dhe gjatë tharjes, kordoni duhet të pozicionohet në mënyrë të tillë që të garantojë mosqarkullimin e ujit të çelësi ose kontrolli.

**Udhëzime të rëndësishme sigurie**

- Për tregun evropian: Kjo pajisje mund të përdoret nga fëmijë të moshës 8 vjeç e lart dhe nga persona me aftësi të kufizuara fizike, ndijore ose mendore, ose me mungesë përvoje dhe njohurish nëse mbikëqyren ose udhëzohen në lidhje me përdorimin e pajisjes në mënyrë të sigurt dhe i kuptojnë rreziqet

që paraqiten. Fëmijët nuk duhet të luajnë me pajisjen. Pastrimi dhe mirëmbajtja nga përdoruesi nuk duhet të kryhet nga fëmijë pa mbikëqyrje.

- Jo për tregun evropian: Kjo pajisje nuk është prodhuar për t'u përdorur nga persona (përfshirë fëmijët) me aftësi të kufizuara fizike, ndijore ose mendore, ose me mungesë përvojë dhe njohuri, nëse nuk mbikëqyren ose udhëzohen në lidhje me përdorimin e pajisjes nga një person përgjegjës për sigurinë e tyre. Fëmijët duhet të mbikëqyren për t'u siguruar se nuk luajnë me pajisjen.

#### **⚠ PARALAJMËRIM:**

**Lexoni të gjitha paralajmërimet për sigurinë dhe të gjitha udhëzimet.** Mosrespektimi i paralajmërimeve dhe udhëzimeve mund të rezultojë në goditje elektrike, zjarr dhe/ose lëndim të rëndë.

#### **Përdorimi i synuar**

Jeleku me ngrohje është synuar për ngrohjen e trupit në ambiente të ftohta.

#### **Paralajmërimi të përgjithshme për sigurinë**

- Fëmijët, personat me aftësi të kufizuara ose të ndjeshëm ndaj nxehtësisë, për shembull një person me qarkullim të dobët gjaku, nuk duhet ta përdorin jelekun.
- Mos e përdorni jelekun për qëllime të ndryshme nga ai i synuar.
- Mos e përdorni asnjëherë jelekun kur pjesa e brendshme është e lagur.
- Mos e mbani jelekun në kontakt të drejtpërdrejtë me lëkurën.
- Nëse vëreni ndonjë gjë të pazakontë, fikeni jelekun dhe hiqni menjëherë mbajtësen e baterisë.
- Mos lejoni që kabloja elektrike të shtypet. Kabloja e dëmtuar mund të shkaktojë goditje elektrike.
- Nëse ndodh ndonjë anomali, kontakti qendror lokalë të shërbimit për riparim.
- Mos përdorni paramana ose objekte të ngjashme. Telat e brendshëm elektrikë mund të dëmtohen.
- Ruani etiketat e mirëmbajtjes dhe pllakëzën e emrit. Nëse ato bëhen të palxueshme ose humbin, kontakti qendror lokalë të shërbimit për riparim.
- Zgjidhni cilësimet e përshtatshme të temperaturës, në përputhje me mjedisin e përdorimit për përdorim të vazhdueshëm.

- Kutia e baterisë, bateria dhe bashkuesit nuk duhet të lejohen të lagen gjatë larjes dhe tharjes.
- Pajisja nuk duhet përdorur nga fëmijët e vegjël, përveç rastit kur komandat janë caktuar paraprakisht nga një prind ose kujdestar, ose përveç rastit kur fëmija është udhëzuar siç duhet për mënyrën e përdorimit të sigurt të komandave.

**PARALAJMËRIM:** Për të shmangur mundësinë e termoplegjisë, hiqeni veshjen kur lëvizni në një mjedis që ka temperaturë shumë më të lartë.

**BËNI KUJDES:** Kontrolloni me kujdes shenjën  në pjesën e brendshme të veshjes. Mos vendosni paramana nga brenda ose jashtë veshjes.

#### **Larja**

- Gjatë larjes së jelekut, ndiqni udhëzimet në etiketën e kujdesit në jelek.
- Përpara pastrimit të jelekut, hiqni mbajtësen e baterisë dhe kutinë e baterisë, më pas vendosni kabllon elektrike në xhepin e mbajtëses së baterisë dhe mbyllni kapakun.

#### **Siguria në zonën e punës**

- Mbajeni zonën e punës të pastër dhe të ndriçuar mirë. Zonat e çrregullta dhe të errëta rrisin rrezikun e aksidenteve.

#### **Siguria elektrike**

- Mos e ekspozoni jelekun ndaj shiut ose kushteve me lagështirë. Uji që hyn në jelek mund të rrisë rrezikun e goditjeve elektrike.
- Mos e keqpërdorni kordonin. Mos e përdorni asnjëherë kordonin për ta transportuar, për ta tërhequr ose për ta hequr jelekun nga priza. Mbajeni kordonin larg nxehtësisë, vajit dhe anëve të mprehta.
- Mos e lidhni burimin e energjisë me folenë USB. Përdryshe ka rrezik zjarri. Foleja USB është menduar vetëm për ngarkimin e pajisjes me tension më të ulët. Vendoseni gjithmonë kapakun mbi folenë USB kur nuk ngarkoni pajisjen me tension më të ulët.
- Mos futni gozhdë, tel etj. në folenë USB të furnizimit me energji. Përdryshe qarku i lidhjes së shkurtër mund të shkaktojë tym dhe zjarr.

#### **Siguria vetjake**

- Jini të vëmendshëm, kini kujdes se çfarë bëni dhe veproni me mend gjatë përdorimit të jelekut. Mos e përdorni jelekun kur jeni të lodhur ose nën ndikimin e drogave, të alkoolit ose të medikamenteve. Një moment pakujdesie gjatë përdorimit të jelekut mund të shkaktojë lëndim të rëndë personal.

#### **Përdorimi dhe kujdesi për jelekun**

- Mos e përdorni jelekun nëse çelësi nuk e ndez dhe e fik atë. Jelekët që nuk mund të kontrollohen me anë të çelësit janë të rrezikshëm dhe duhet të riparohen.
- Mirëmbani jelekun. Kontrolloni për dëmtime të pjesëve dhe për rrethana të tjera që mund të ndikojnë në përdorimin e jelekut. Nëse jeleku është dëmtuar, çojeni për ta riparuar përpara se ta përdorni.
- Përdoreni jelekun sipas këtyre udhëzimeve, duke marrë parasysh kushtet e punës dhe punën që do të

- kryhet. Përdorimi i jelekut për punë të ndryshme nga ato të synuara mund të çojë në situata të rrezikshme.
- Nëse lidhja e siguresës është shkëputur, kthejeni jelekun për riparim në qendrën tonë të autorizuar të shërbimit.
- Kur nuk përdoret, ruajeni si më poshtë:
  - Lëreni të ftohet përpara se ta palosni.
  - Mos e rruhosni pajisjen duke vendosur sende mbi të.
- Ekzaminoni pajisjen shpesh për shenja konsumimi ose dëmtimi. Nëse ka shenja të tilla ose nëse pajisja është keqpërdorur, kthejeni te furnizuesi përpara përdorimit të mëtejshëm.
- Kjo pajisje nuk është synuar për përdorim mjekësor në spitale.

## Udhëzime të rëndësishme sigurie për kutinë e baterisë

- Ngarkojeni vetëm me ngarkuesin e specifikuar nga prodhuesi. Një ngarkues i përshtatshëm për një lloj pakete baterie mund të shkaktojë rrezik zjarri kur përdoret me një paketë tjetër baterie.
- Përdoreni jelekun vetëm me paketat e specifikuar të baterisë. Përdorimi i paketave të tjera të baterisë mund të paraqesë rrezik lëndimi dhe zjarri.
- Përpara se ta përdorni kutinë e baterisë, lexoni të gjitha udhëzimet dhe shenjat paralajmëruese në (1) ngarkuesin e baterisë, (2) në bateri dhe (3) në produktin që përdor baterinë.
- Mos e çmontoni kutinë e baterisë.
- Nëse koha e përdorimit është shkurtuar së tepërmi, ndalojeni menjëherë përdorimin. Kjo mund të rezultojë në rrezik mbinxehjeje, djegieje të mundshme, madje edhe shpërthim.
- Në kushte sforcimi mund të dalë lëng nga bateria; shmangni kontaktin. Nëse ju futen elektrolite në sy, shpëlajni sytë me ujë të pastër dhe kërkoni menjëherë ndihmë mjekësore. Kjo mund sjellë humbje të shikimit.

- Mos bëni qark të shkurtër në kutinë e baterisë:
  - Mos i prekni terminalët me materiale përcjellëse.
  - Shmangni ruajtjen e kutisë së baterisë në kuti me objekte të tjera metalike, si gozhdë, monedha etj.
  - Mos e ekspozoni kutinë e baterisë ndaj ujit ose shiut.
- Qarku i shkurtër i baterisë mund të shkaktojë qarkullim të madh rryme elektrike, mbinxehje, djegie të mundshme dhe madje prishje.
- Mos e ruani jelekun, mbajtësen e baterisë dhe kutinë e baterisë në vende ku temperatura mund të arrijë ose të tejkalojë 50°C (122°F).
- Mos e digjni kutinë e baterisë, edhe nëse është shumë e dëmtuar ose është konsumuar plotësisht. Kutia e baterisë mund të shpërthejë në zjarr.
- Bëni kujdes që të mos e rrëzoni ose godisni baterinë.
- Mos përdorni bateri të dëmtuar.
- Ndriqi rregulloret lokale në lidhje me hedhjen e baterisë.

## Këshilla për të ruajtur jetëgjatësinë maksimale të baterisë

- Mos e ringarkoni asnjëherë baterinë e ngarkuar plotësisht. Mbingarkimi shkurton jetëgjatësinë e shërbimit të baterisë.
- Ngarkojeni kutinë e baterisë në temperaturë dhome 10°C-40°C (50°F-104°F).
- Lëreni kutinë e nxehtë të baterisë të ftohet përpara se ta ngarkoni.
- Ngarkojeni kutinë e baterisë nëse nuk e përdorni për një periudhë të gjatë (më shumë se gjashtë muaj).
- Për jetëgjatësi optimale, kutia e baterisë duhet të jetë plotësisht e ngarkuar pas përdorimit.

## RUAJINI KËTO UDHËZIME.

(Shikoni pjesën e fundit të manualit të përdorimit për të gjitha ilustrimet.)

### EMËRTIMI I PJESËVE (Fig. 1)

- Butoni i ndezjes
- Xhepi i mbajtëses së baterisë (në pjesën e pasme)
- Kabloja elektrike (brenda xhepit të mbajtëses së baterisë)
- Mbajtësja e baterisë

## SPECIFIKIMET

Modeli	CV100D	DCV200		
Hapat për rregullimin e temperaturës	3			
Materiali	Shtresa e jashtme dhe mbulesa: 100% najlon Pjesa anësore: 90% poliester 10% stof i gomuar Perimetri i vrimave të krahëve: 100% poliester Mbushja: 100% poliester			
Foleja USB e furnizimit me energji	–	DC 5 V, 2,1 A		
Koha e përdorimit (orë)	Me bateri BL1013	Me bateri BL1450	Me bateri BL1850	
	E ulët	RRETH 4,5	RRETH 18	RRETH 28
	Mesatare	RRETH 2,5	RRETH 10	RRETH 16
	E lartë	RRETH 1,5	RRETH 5,5	RRETH 8
Tensioni nominal (V)	10,8	14,4	18	
Kutia e baterisë	BL1013	BL1415, BL1415N, BL1430, BL1430B, BL1440, BL1450, BL1460B	BL1815, BL1815N, BL1820, BL1820B, BL1830, BL1830B, BL1840, BL1840B, BL1850, BL1850B, BL1860B	

- Për shkak të programit tonë të vazhdueshëm të kërkim-zhvillimit, specifikimet e përmendura këtu mund të ndryshojnë pa njoftim paraprak.
- Specifikimet dhe kutia e baterisë mund të ndryshojnë nga njëri shtet në tjetrin.
- Koha e përdorimit mund të ndryshojë në varësi të llojit të baterisë dhe të kushteve të përdorimit.

## PËRSHKRIMI I PUNËS

### Veprimi i çelësit

Për të ndezur jelekun, shtypni dhe mbani butonin e ndezjes (rreth 1,5 sekonda). Për ta fikur, shtypni dhe mbani sërish butonin e ndezjes.

### Rregullimi i temperaturës

Ka tre cilësime temperature (e lartë, mesatare, e ulët). Tre drita LED nënkuptojnë që temperatura është caktuar në "e lartë", dy drita LED "mesatare" dhe një dritë LED "e ulët".

Kur e ndizni jelekun, temperatura caktohet në "e lartë". Secila shtypje e butonit të ndezjes kalon përmes cilësimeve të temperaturës së jelekut.

## MONTIMI

### ⚠ KUJDES:

- **Mbani fort mbajtësen e baterisë dhe kutinë e baterisë kur montoni ose hiqni kutinë e baterisë.** Mosmbajtja fort e mbajtëses së baterisë dhe e kutisë së baterisë mund të bëjë që t'ju rrëshqasin nga duart dhe të shkaktojë dëmtim të mbajtëses së baterisë dhe të kutisë së baterisë, si edhe lëndim personal.

### Montimi ose heqja e kutisë së baterisë nga mbajtësja e baterisë (Fig. 2)

#### për CV100D

Për të montuar kutinë e baterisë (5), mbajeni në mënyrë të tillë që pjesa e përparme e kutisë së baterisë të hyjë në vrimën e mbajtëses së baterisë dhe të rrëshqasë në vend.

Futeni deri në fund, derisa të kërcasë dhe të bllokohet në vend.

Futeni gjithmonë deri në fund kutinë e baterisë derisa të bllokohet në vend. Në të kundërt, ajo mund të bjerë aksidentalisht nga mbajtësja e baterisë duke ju lënduar ju ose personat pranë.

Mos e vendosni me forcë kutinë e baterisë. Nëse kutia nuk hyn me lehtësi, nuk po e futni siç duhet.

Për të hequr kutinë e baterisë, tërhiqeni nga mbajtësja e baterisë ndërkohë që shtypni butonat (6) në të dyja anët e kutisë.

#### për DCV200

Për të vendosur kutinë e baterisë (7) bashkoni gjuhëzën e kutisë së baterisë me kanalën në mbajtësen e baterisë dhe rrëshqiteni në vend. Futeni deri në fund, derisa të kërcasë dhe të bllokohet në vend. Nëse shikoni treguesin e kuq (8) në anën e sipërme të butonit, ajo nuk është bllokuar plotësisht.

Vendoseni gjithmonë kutinë e baterisë plotësisht, derisa treguesi i kuq të mos shihet. Në të kundërt, ajo mund të bjerë aksidentalisht nga mbajtësja e baterisë duke ju lënduar ju ose personat pranë.

Mos e vendosni me forcë kutinë e baterisë. Nëse kutia nuk hyn me lehtësi, nuk po e futni siç duhet.

Për ta hequr kutinë e baterisë, rrëshqiteni nga mbajtësja e baterisë ndërkohë që rrëshqisni butonin (9) në pjesën e përparme të kutisë.

## Treguesi i kapacitetit të mbetur të baterive

(Vetëm për kutitë e baterisë me "B" në fund të numrit të modelit.) (Fig. 3)

Shtypni butonin e kontrollit (11) në kapakun e baterisë për të treguar kapacitetin e mbetur të baterisë. Llambat e treguesit (10) ndizen për pak sekonda.

Llambat e treguesit			Kapaciteti i mbetur
Të ndezura	Të fikura	Duke pulsuar	
■	□	▧	75% deri në 100%
■ ■ ■ ■			50% deri në 75%
■ ■ □ □			25% deri në 50%
■ □ □ □			0% deri në 25%
▧ □ □ □			Ngarkoni baterinë.
■ ■ □ □	↑ ↓	□ □ ■ ■	Bateria mund të ketë keqfunksionuar.

015658

### SHËNIM:

- Në varësi të kushteve të përdorimit dhe temperaturës së ambientit, treguesi mund të ndryshojë pak nga kapaciteti aktual.

## Montimi i mbajtëses së baterisë në jelekun me ngrohje

### për CV100D (Fig. 4)

Bashkoni mbajtësen e baterisë me kabllon elektrike të jelekut. Vendoseni mbajtësen e baterisë në xhepin e mbajtëses së baterisë.

### për DCV200 (Fig. 5)

Mund ta varni mbajtësen e baterisë në rrip. Fillimisht kaloni kabllon elektrike të jelekut në vrimën brenda xhepit të mbajtëses së baterisë dhe lidhni mbajtësen e baterisë me kabllon elektrike të jelekut. Më pas, vareni mbajtësen e baterisë në rrip.

## Lidhja e pajisjes USB (vetëm për DCV200) (Fig. 6)

### ⚠ KUJDES:

- Lidhni vetëm pajisje që përputhen me burim energjie DC 5 V, 2,1 A në folenë USB të furnizimit me energji. Përndryshe, ajo mund t'i shkaktojë defekt mbajtëses së baterisë.

Mbjajtësja e baterisë (me baterinë) mund të funksionojë si furnizim i jashtëm me energji për pajisjen USB. Lidhni kabllon USB (nuk përfshihet) me folenë e furnizimit me energji të mbajtëses së baterisë. Më pas, lidhni skajin tjetër të kabllos me pajisjen. Për lehtësi përdorimi, kabloja

USB mund të vendoset brenda jelekut, duke përdorur vrimën e xhepit dhe mbajtësen e kabllos.

### SHËNIM:

- Përpara se të lidhni pajisjen USB me ngarkuesin, rezervoni gjithmonë të dhënat e pajisjes USB. Përndryshe, ka mundësi të humbisni të dhënat.
- Ngarkuesi mund të mos i furnizojë me energji disa pajisje USB.
- Prisni 10 sekonda përpara se të ngarkoni pajisjen tjetër të radhës.
- Gjatë kohës që nuk është në përdorim ose pas ngarkimit hiqni kabllon USB dhe mbyllni kapakun.

## MIRËMBAJTJA

### ⚠ KUJDES:

Sigurohuni gjithmonë që jeleku të jetë fikur dhe që kutia e baterisë të jetë hequr përpara se të kryeni inspektim apo mirëmbajtje.

Nëse jeleku nuk ndizet ose nëse ka defekt në kutinë plotësisht të ngarkuar të baterisë, pastroni terminalet e mbajtëses së baterisë dhe kutinë e baterisë. Nëse jeleku vazhdon të mos funksionojë siç duhet, ndaloni përdorimin e jelekut dhe kontaktoni qendrën tonë të autorizuar të shërbimit.

## AKSESORË OPSIONALË

### ⚠ KUJDES:











Këta aksesorë ose shtojca rekomandohen për përdorim me veglën Makita të përcaktuar në këtë manual. Përdorimi i aksesorëve apo i shtojcave të tjera mund të përbëjë rezik lëndimi të personave. Përdorini aksesorët ose shtojcat vetëm për qëllimin e tyre të përcaktuar. Nëse ju nevojiten të dhëna të tjera në lidhje me aksesorët, pyesni në qendrën lokale të shërbimit të Makita-s.

- Bateri dhe ngarkues origjinal Makita

**SHËNIM:** Disa artikuj të listës mund të përfshihen në paketë si aksesorë standardë. Ata mund të ndryshojnë nga njëri shtet në tjetrin.



## СИМВОЛИ

	..... Прочетете внимателно.
	..... Да не се ползва от съвсем малки деца (0-3 години).
	..... Да не се поставят карфици.
	..... Да не се подлага на химическо чистене.
	..... Да не се подлага на избелване.
	..... Да не се глади.
	..... Да не се подлага на изсушаване в барабан.
	..... Да се пере само на ръка.
	..... Да не се суши в сушилня.
	..... Да не се изстиска или усуква.
	..... Само за страни от ЕС
	Не изхвърляйте електрооборудване или акумулатори с битовите отпадъци!
	При спазване на Европейската директива относно отпадъците от електрическо и електронно оборудване и директива относно батерии и акумулатори и отпадъци от батерии и акумулатори и приложението им съгласно националното законодателство, бракуваното електрическо оборудване и батерии и пакет(и) батерии трябва да се събират отделно и да се връщат в места за рециклиране, съобразени с изискванията за опазване на околната среда.

Cd  
Ni-MH  
Li-ion

# Запазете за бъдеща употреба.

- Не огъвайте уреда като поставяте предмети върху него по време на съхранение.
- Този уред не трябва да се използва от лица, чувствителни към топлина, или от уязвими лица, които не могат да реагират на прегряване.
- Този уред не трябва да се използва от деца под тригодишна възраст поради неспособността им да реагират на прегряване.
- Уредът не трябва да се използва от малки деца над тригодишна възраст, освен ако органите за управление не са предварително настроени от родителя или настойника, или освен ако детето не е подходящо инструктирано за това как да работи безопасно с органите за управление.
- Не трябва да се допуска превключвателят или органът за управление да се намокри по време на пране, а по време на сушене кабелът трябва да бъде поставен така, че в превключвателя или органа за управление да не влиза вода.

## ИНСТРУКЦИИ ЗА БЕЗОПАСНОСТ

# Важни инструкции.

## Важни инструкции за безопасността

- За пазари в Европа: Този уред може да бъде използван от деца на възраст 8 и повече години и лица с намалени физически, сетивни или умствени способности, или без нужния опит и познания, ако те са под наблюдение или са инструктирани за употреба на уреда по безопасен начин, и разбират свързаните с това опасности. Децата не трябва да си играят с уреда. Почистването и домашната поддръжка не трябва да се извършват от деца без надзор.
- За пазари извън Европа: Този уред не е предназначен за използване от лица (вкл. деца) с намалени физически, сетивни или умствени способности или без нужни опит и познания, освен ако те не са били наблюдавани или инструктирани за използването на уреда от човек, който отговаря за тяхната безопасност. Децата трябва да бъдат наблюдавани, за да се гарантира, че не си играят с уреда.

### ПРЕДУПРЕЖДЕНИЕ:

Прочетете всички предупреждения във връзка с безопасността и всички инструкции. Неспазването на предупрежденията и инструкциите, може да доведе до електрически удар, пожар и/или сериозно нараняване.

### Предназначение

Жилетката с подгряване е предназначена за затопляне на тялото в студена околна среда.

## Общи предупреждения във връзка с безопасността

- Деца, хора с увреждания или хора, нечувствителни към топлина, например – с нарушено кръвообращение, не трябва да ползват жилетката.
- Не ползвайте жилетката за други цели извън предназначението ѝ.
- Никога не ползвайте жилетката, когато е мокра отвътре.
- Не носете жилетката на голо.
- Ако усетите нещо необичайно, изключете жилетката и веднага извадете контейнера за акумулаторната батерия.
- Не допускайте защипване на захранващия кабел. При повреда на захранващия кабел е възможен токов удар.
- Ако установите нещо нередно, обърнете се за помощ към местния сервизен център.
- Не използвайте карфици или подобни. Така може да се повредят вътрешните проводници.
- Пазете етикетите за поддръжка и табелката. Ако те станат нечетливи или липсват, обърнете се към местния сервизен център.
- Изберете подходящи температурни настройки в съответствие с работната среда за постоянна употреба.
- По време на миене и подсушаване, не трябва да се допуска овлажняване на касетата с акумулаторна батерия, самата батерия и съединителите.
- Уредът не трябва да се използва от малки деца, освен ако органите за управление не са предварително настроени от родителя или настойника, или освен ако детето не е подходящо инструктирано за това как да работи безопасно с органите за управление.

**ПРЕДУПРЕЖДЕНИЕ:** За избягване на опасността от сърдечен удар, изключете облеклото, когато влизате в помещение със значително по-висока температура.

**ОБЪРНЕТЕ ВНИМАНИЕ:** Внимателно проверете маркировката  върху вътрешната страна на плата. Не забждайте карфици във външните или вътрешни части на облеклото.

### Измиване

- Когато перете жилетката, следвайте указанията от етикета с предупрежденията върху жилетката.
- Преди да почистите жилетката, извадете контейнера за акумулаторната батерия и касетата с акумулаторна батерия, след което поставете захранващия кабел в джоба за контейнера за акумулаторната батерия и затворете капака.

### Безопасност в работната зона

- Пазете работната си зона чиста и добре осветена. Разхвърляни или тъмни места увеличават риска от нещастни случаи.

### Електрическа безопасност

- Не оставяйте жилетката под действието на дъжд или влага.  
Попадналата в жилетката вода увеличава риска от токов удар.

- Пазете кабела. Никога не носете жилетката за кабела и не дърпайте кабела, за да го изключите от контакта. Пазете кабела от топлина, масла, остри ръбове.
- Не свързвайте източник на захранване към USB порт. В противен случай съществува опасност от пожар. USB портът е предназначен само за зареждане на устройство с ниско напрежение. Винаги поставяйте капака върху USB порта, когато не зареждате устройството с ниско напрежение.
- Не вкарвайте пирони, жици и пр. в захранващия USB порт. В противен случай може да възникне късо съединение, което да причини задимяване и пожар.
- Използвайте жилетката само с акумулаторните батерии, предназначена конкретно за нея. Използването на други акумулатори може да създаде риск от нараняване и пожар.
- Преди използване на касетата с акумулатори, прочетете всички инструкции и предупредителни знаци върху (1) зарядното устройство, (2) акумулатора и (3) продукта, който използва акумулатора.
- Не разглобявайте касетата с акумулатори.
- Ако времето за работа се съкрати много, веднага преустановете носенето. Това може да доведе до риск от прегряване, до възможни изгаряния и дори до експлозия.
- При грубо манипулиране е възможно изхвърляне на течност от акумулатора; избягвайте контакт с нея. Ако в очите ви попадне електролит, изплакнете ги с чиста вода и веднага потърсете лекарска помощ. Това може да доведе до загуба на зрението ви.
- Не давайте накъсо касетата с акумулатори:
  1. Не докосвайте клемите с токопроводими материали.
  2. Избягвайте съхраняването на касетата с акумулатори в контейнер с други метални предмети като пирони, монети и други подобни.
  3. Не подлагайте касетата с акумулатори на действието на вода или дъжд.

## Персонална безопасност

- Бъдете внимателни и нащрек и използвайте здрав разум при работа с жилетката. Не използвайте жилетката, когато сте уморени или сте под въздействието на лекарства, алкохол или наркотици. Моментно невнимание при използване на жилетката може да доведе до сериозно нараняване.

## Използване и грижи за жилетката

- Не използвайте жилетка, чийто ключ не може да се включва или изключва. Всяка жилетката, която не може да се управлява от ключа си, е опасна и подлежи на ремонт.
- Поддържайте жилетката. Проверявайте за повредени части и други състояния, които могат да влияят на работата на жилетката. При повреда организирате ремонт на жилетката, преди да бъде използвана.
- Използвайте жилетката в съответствие с тези инструкции, като вземате предвид работните условия и предстоящата работа. Използването на жилетката за дейности, за които тя не е предназначена, може да предизвика опасна ситуация.
- Ако предпазителят изгори, върнете жилетката за ремонт в нашия упълномощен сервизен център.
- Когато не използвате уреда, съхранявайте го както следва:
  - Оставете го да изстине преди да го сгънете.
  - Не намачквайте уреда като поставяте предмети върху него.
- Често проверявайте уреда за следи от износване и повреда. При наличие на такива следи, или при неправилна употреба на уреда, върнете го на доставчика за по-нататъшно използване.
- Този уред не е предназначен за медицинско приложение в болници.
- Захъсяването на акумулатора може да доведе до протичане на много силен ток, до прегряване, до възможни изгаряния и даже до разпадане.
- Не съхранявайте жилетката, контейнера за акумулаторната батерия и контейнера за акумулаторната батерия в места, където температурата може да достига или превишава 50°C (122°F).
- Не изгаряйте касетата с акумулатори, даже ако тя е сериозно повредена или напълно износена. Касетата с акумулатори може да експлодира в огън.
- Внимавайте да не изпуснете или ударите акумулатора.
- Не използвайте повреден акумулатор.
- Следвайте местните разпоредби относно изхвърлянето на батерията.

## Важни указания за безопасността във връзка с касетата с акумулаторната батерия

- Презареждайте само със зарядното устройство, което е посочено от производителя. Зарядно устройство, което е подходящо за едни акумулаторни батерии, може да създаде риск от пожар, ако се използва с други такива.
- Никога не презареждайте напълно заредена касета с акумулаторна батерия.
- Презареждането съкращава експлоатационния живот на батерията.
- Зареждайте касетата с акумулаторната батерия при стайна температура 10°C – 40°C (50°F – 104°F).
- Оставете загряла касета с акумулаторна батерия да се охлади, преди да я заредите.
- Зареждайте касетата с акумулаторната батерия, ако няма да я използвате продължително време (повече от 6 месеца).
- За постигане на оптимален експлоатационен живот, след използване касетата с акумулаторната батерия трябва да се зарежда напълно.

## Съвети за поддържане на максимално дълъг живот на акумулаторната батерия

# ЗАПАЗЕТЕ НАСТОЯЩИТЕ ИНСТРУКЦИИ.

(За всички илюстрации се обръщайте към последната част на настоящото ръководство.)

## ОБОЗНАЧЕНИЕ НА ЧАСТИТЕ (Фиг. 1)

1. Бутон за захранването
2. Джоб за контейнера за акумулаторната батерия (задна страна)
3. Кабел за захранването (вътре в джоба за контейнера за акумулаторната батерия)
4. Контейнер за акумулаторната батерия

## СПЕЦИФИКАЦИИ

Модел	CV100D	DCV200		
Степени за регулиране на температурата	3			
Материал	Лицева част и подплата: 100% найлон Странична част: 90% полиестер 10% ликра Обиколка на ръкава: 100% полиестер Пълнеж: 100% полиестер			
USB захранващ порт	–	Постоянен ток 5 V / 2.1 A		
Продължителност на работа (h)	С батерия BL1013	С батерия BL1450	С батерия BL1850	
	Ниска	ПРИБЛ. 4.5	ПРИБЛ. 18	ПРИБЛ. 28
	Средна	ПРИБЛ. 2.5	ПРИБЛ. 10	ПРИБЛ. 16
	Висока	ПРИБЛ. 1.5	ПРИБЛ. 5.5	ПРИБЛ. 8
Номинално напрежение (V)	10.8	14.4	18	
Касета с акумулатори	BL1013	BL1415, BL1415N, BL1430, BL1430B, BL1440, BL1450, BL1460B	BL1815, BL1815N, BL1820, BL1820B, BL1830, BL1830B, BL1840, BL1840B, BL1850, BL1850B, BL1860B	

- Поради нашата непрекъсната научно-развойна дейност посочените тук спецификации могат да бъдат променени без предизвестие.
- Спецификациите и касетата с акумулаторната батерия може да се различават в различните държави.
- Времето за работа може да се различава в зависимост от типа батерия и условията на употреба.

## ФУНКЦИОНАЛНО ОПИСАНИЕ

### Включване

За включване на жилетката, натиснете и задръжте бутона за захранването (за около 1.5 секунди). За изключване, натиснете и задръжте бутона за захранването отново.

### Регулиране на температурата

Има три степени за задаване на температурата (висока, средна и ниска).

Три светодиодни индикатора обозначават зададена "висока" температура, два светодиодни индикатора обозначават "средна", а един – "ниска".

При включване на жилетката се задава "висока" температура. При всяко натискане на бутона за захранването се преминава циклично през

положенията за задаване на температурата на жилетката.

## СГЛОБЯВАНЕ

### ⚠ ВНИМАНИЕ:

- По време на монтиране или изваждане на касетата с акумулаторната батерия, дръжте здраво контейнера за акумулаторната батерия и касетата с акумулаторната батерия. Ако не държите здраво контейнера за акумулаторната батерия и касетата с акумулаторната батерия, те могат да се изплъзнат от ръцете ви и да се повредят, или да ви наранят.

## Монтиране или изваждане на касетата с акумулаторната батерия от контейнера за акумулаторната батерия (Фиг. 2)

### за CV100D

За да поставите касетата с акумулаторната батерия (5), дръжте я така, че предната част на касетата с акумулаторната батерия да пасва на жлеба на контейнера за акумулаторната батерия, и я плъзнете на мястото ѝ. Плъзнете я докрай, докато ключалката я задържи на място с леко прищракване.

Винаги вкарвайте касетата с акумулаторната батерия, докато щракне на място. В противен случай, тя може неочаквано да падне, при което да нарани вас или някого около вас.

Не поставяйте касетата с акумулаторната батерия с прекалена сила. Ако касетата не се плъзга свободно, това означава, че тя не се поставя правилно.

За да извадите касетата с акумулаторната батерия, издърпайте я от контейнера за акумулаторната батерия, като натискате бутоните (6), намиращи се от двете страни на касетата.

### за DCV200

За да поставите касетата с акумулаторната батерия (7), изравнете езичето на касетата с акумулаторната батерия с жлеба на контейнера за акумулаторната батерия и я плъзнете на мястото ѝ. Плъзнете я докрай, докато ключалката я задържи на място с леко прищракване. В случай, че виждате червения индикатор (8) в горната част на бутона, това означава, че тя не е заключена напълно.

Винаги приплъзвайте касетата с акумулаторната батерия докрай, докато червеният индикатор се скрие. В противен случай, тя може неочаквано да падне, при което да нарани вас или някого около вас.

Не поставяйте касетата с акумулаторната батерия с прекалена сила. Ако касетата не се плъзга свободно, това означава, че тя не се поставя правилно.

За да извадите касетата с акумулаторната батерия, приплъзнете я извън контейнера за акумулаторната батерия, плъзгайки същевременно бутона (9) в предната част на касетата.

## Индикация на оставащия капацитет на акумулаторната батерия

(Само за касети с акумулаторна батерия с "B" в края на номера на модела.) (Фиг. 3)

Натиснете бутона за проверка (11) на касетата с акумулаторна батерия, за да се покаже оставащият капацитет на батерията. Светлинните индикатори (10) светват за няколко секунди.

Светлинни индикатори			Оставащ капацитет
Светещи	Угаснали	Мигащи	
■ ■ ■ ■			75% до 100%
■ ■ ■ □			50% до 75%
■ ■ □ □			25% до 50%
■ □ □ □			0% до 25%
▬ □ □ □			Заредете батерията.
■ ■ □ □ □ □ ■ ■			Може да е имало повреда при работата на батерията.

015658

### ЗАБЕЛЕЖКА:

- В зависимост от условията на използване и околната температура, индикацията може малко да се различава от действителния капацитет.

## Закрепване на контейнера за акумулаторната батерия към жилетката с подгръване

### за CV100D (Фиг. 4)

Свържете контейнера за акумулаторната батерия и кабела за захранването на жилетката. Поставете контейнера за акумулаторната батерия в джоба за контейнера.

### за DCV200 (Фиг. 5)

Можете да окачвате контейнера за акумулаторната батерия върху колана.

Най-напред прокарайте захранващия кабел на жилетката през отвора в джоба за контейнера за акумулаторната батерия, и свържете контейнера за акумулаторната батерия и захранващия кабел на жилетката. След това окачете контейнера за акумулаторната батерия върху колана.

## Свързване на USB устройство (само за DCV200) (Фиг. 6)

### ⚠ ВНИМАНИЕ:

- Свързвайте само устройства, които са съвместими с токоизточник за постоянен ток 5 V / 2.1 A към порта на USB токоизточника. В противен случай може да бъде повреден контейнерът за акумулаторната батерия.

Контейнерът за акумулаторната батерия (заедно с батерията) може да работи като външен токоизточник за USB устройство. Свържете USB кабела (не е включен) към порта на токоизточника на контейнера за акумулаторната батерия. След това свържете другия край на кабела към устройството. USB кабелът може за удобство да се постави вътре в жилетката,

като се използва отворът в джоба за контейнера и държача за кабела.

#### **ЗАБЕЛЕЖКА:**

- Преди да свържете USB устройство към зарядното устройство, винаги правете осигурително копие на вашата информация, записана на това USB устройство. В противен случай информацията може да бъде загубена.
- Зарядното устройство може да не предоставя захранване за някои USB устройства.
- Изчакайте 10 секунди преди едновременно да зареждате друго устройство.
- Когато не го използвате или след зареждане, махнете USB кабела и затворете капака.

## **ПОДДРЪЖКА**

### **⚠ ВНИМАНИЕ:**

Преди да проверявате или извършвате поддръжка на жилетката се уверете, че тя е изключена и че касетата с акумулаторната батерия е извадена.

Ако жилетката не може да се включи, или има повреда при напълно заредена касета с акумулаторната батерия, почистете клемите на контейнера за акумулаторната батерия и касетата с акумулаторната батерия. Ако жилетката не функционира правилно, прекратете употребата ѝ и се обърнете към нашия упълномощен сервизен център.

## **ДОПЪЛНИТЕЛНИ АКСЕСОАРИ**









### **⚠ ВНИМАНИЕ:**

Препоръчва се използването на тези аксесоари или накрайници с вашия инструмент Makita, описан в настоящото ръководство. Използването на други аксесоари или накрайници може да доведе до опасност от нараняване. Използвайте съответния аксесоар или накрайник само по предназначение. Ако имате нужда от помощ за повече подробности относно тези аксесоари, се обърнете към местния сервизен център на Makita.

- Оригинална батерия и зареждащо устройство на Makita

**ЗАБЕЛЕЖКА:** Някои артикули от списъка може да са включени като стандартни аксесоари в комплекта на инструмента. Те може да се различават за различните държави.

## SIMBOLI

-  ..... Pročitajte upute.
-  ..... Ne smiju upotrebljavati mala djeca (0-3 godine).
-  ..... Ne umećite igle.
-  ..... Ne čistite kemijskim putem.
-  ..... Ne izbjeljajte.
-  ..... Ne glačajte.
-  ..... Ne sušite u sušilici.
-  ..... Perite samo ručno.
-  ..... Objesite za sušenje.
-  ..... Nemojte cijediti ili zakretati.
-  ..... Samo za države EU-a  
Ne odlažite električnu opremu ni baterije zajedno s komunalnim otpadom!  
Poštujući Europsku direktivu o otpadnoj električnoj i elektroničkoj opremi te Direktivu o baterijama i akumulatorima te otpadnim baterijama i akumulatorima i njihovu primjenu prema nacionalnom zakonu, električna oprema i baterije i baterijsko(a) pakovanje(a) kojima je istekao rok valjanosti moraju se prikupiti odvojeno i vratiti u ekološki sukladnu ustanovu za recikliranje.

Cd  
Ni-MH  
Li-ion

- Ovim se uređajem ne smiju koristiti osobe koje nisu osjetljive na toplinu i druge osjetljive osobe koje ne mogu reagirati na pregrijavanje.
- Djeca mlađa od tri godine ne smiju se koristiti ovim uređajem jer ne mogu reagirati na pregrijavanje.
- Uređaj ne smiju upotrebljavati djeca starija od tri godine, osim ako roditelj ili skrbnik prethodno postavi uređaj ili je dijete na odgovarajući način upućeno u sigurno upravljanje uređajem.
- Prekidač ili upravljačka jedinica ne smiju se smočiti tijekom pranja i sušenja, a kabel se mora postaviti tako da voda ne dođe do prekidača ili upravljačke jedinice.

### Važne sigurnosne upute

- Za europsko tržište: Ovim uređajem smiju rukovati djeca starija od 8 godina i osobe sa smanjenim fizičkim, osjetilnim ili metalnim sposobnostima ili s nedovoljnim iskustvom i znanjem ako su pod nadzorom ili im se daju upute o sigurnoj uporabi uređaja i ako shvaćaju moguće opasnosti. Djeci je zabranjeno igranje uređajem. Djeci je zabranjeno čistiti i provoditi korisničko održavanje bez nadzora.
- Za tržište izvan Europe: Ovaj uređaj nije namijenjen za rukovanje od strane osoba (uključujući i djecu) sa smanjenim fizičkim, osjetilnim ili

## SIGURNOSNE UPUTE

# Važne upute. Sačuvajte za buduću uporabu.

- Nemojte savijati uređaj stavljanjem stvari na njega tijekom skladištenja.

mentalnim sposobnostima ili s nedovoljnim iskustvom i znanjem, osim ako nisu pod nadzorom ili ne dobivaju upute za rukovanje strojem od strane osobe odgovorne za njihovu sigurnost. Djeca moraju biti pod nadzorom kako biste se uvjerali da se ne igraju uređajem.

#### **⚠ UPOZORENJE:**

**Pročitajte sva sigurnosna upozorenja i sve upute.** Nepridržavanje upozorenja i uputa može dovesti do strujnog udara, požara i/ili ozbiljne ozljede.

### **Namjena**

Prsluk s grijačima namijenjen je za grijanje tijela u hladnoj sredini.

### **Općenita sigurnosna upozorenja**

- Ovaj prsluk ne smiju upotrebljavati djeca, nemoćne osobe, osobe koje su osjetljive na toplinu ili osobe sa slabom prokrvljenošću.
- Ovaj se prsluk smije upotrijebiti samo u određene svrhe kao što je navedeno.
- Prsluk nikada ne upotrebljavajte ako je unutrašnja podstava mokra.
- Ne nosite prsluk na nepokrivenoj koži.
- Kod tegoba svake vrste prsluk isključite i odmah uklonite držač baterije.
- Dovodni kabel ne smije biti nagnječen. Oštećeni kabel može uzrokovati strujni udar.
- Ako primijetite bilo kakve nedostatke, obratite se najbližem servisnom centru.
- Ne koristite igle i slično. Električne instalacije mogu se oštetiti.
- Čuvajte pločice s nazivom i etikete za održavanje. Ako se one više ne mogu čitati ili ako nedostaju, obratite se najbližem servisnom centru.
- Postavite temperaturu primjerenu okolini u kojoj upotrebljavate uređaj radi neprekidne uporabe.
- Baterija i priključci ne smiju se smočiti tijekom pranja i sušenja.
- Uređajem ne smiju rukovati djeca, osim ako uređaj nije prethodno postavio roditelj ili skrbnik ili ako djecu netko nije uputio u sigurno upravljanje uređajem.

**UPOZORENJE:** Da biste izbjegli toplinski udar, odspojite odjeću kada prelazite u područje sa značajno višim temperaturama.

**OPREZ:** Dobro provjerite oznaku  na unutarnjoj strani tkanine. Nemojte stavljati pribadače na vanjsku ili unutarnju stranu tkanine.

### **Pranje**

- Pri pranju prsluka slijedite upute na oznaci upozorenja na prsluku.
- Prije pranja prsluka uklonite držač baterije i bateriju, a zatim postavite dovodni kabel u torbicu za držač baterije i zatvorite poklopac.

### **Sigurnost područja rada**

- Područje rada održavajte čisto i dobro osvijetljeno. Zrakom ili mračni prostori izazivaju nezgode.

### **Električna sigurnost**

- Ne izlažite prsluk kiši ni vlazi. Ulazak vode u prsluk može povećati rizik od strujnog udara.
- Nemojte zloupotrebljavati kabel. Nikada nemojte upotrebljavati kabel za nošenje, povlačenje ili isključivanje prsluka. Kabel držite podalje od topline, ulja, oštih rubova.
- Nemojte priključivati izvor napajanja na ulaz za USB. U suprotnom može doći do požara. Ulaz za USB namijenjen je isključivo punjenju uređaja niskog napona. Uvijek stavite poklopac na ulaz za USB kada ne punite uređaj niskog napona.
- Nemojte umetati čavle, žice itd. u ulaz za napajanje USB-a. U suprotnom može doći do dima i požara.

### **Osobna sigurnost**

- Budite oprezni, pazite što radite i pri rukovanju prslukom koristite zdrav razum. Nemojte upotrebljavati prsluk kad ste umorni ili pod utjecajem droge, alkohola ili lijekova. Trenutak nepažnje pri upotrebi prsluka može uzrokovati teške osobne ozljede.

### **Uporaba i održavanje prsluka**

- Nemojte upotrebljavati prsluk ako se prekidačem ne uključuje i isključuje. Svaki prsluk kojim se ne može upravljati sklopkom opasan je i mora se popraviti.
- Održavajte prsluk. Provjerite ispravnost dijelova i druge uvjete koji mogu utjecati na upotrebu prsluka. Ako je oštećen, popravite prsluk prije uporabe.
- Upotrebljavajte prsluk u skladu s ovim uputama, uzimajući u obzir radne uvjete i radove koje se izvode. Uporaba prsluka za postupke za koje nije namijenjen može uzrokovati opasne situacije.
- Ako osigurač pukne, odnesite prsluk na popravak u naš ovlašteni servisni centar.
- Kada se ne koristite uređajem, spremite ga na sljedeći način:
  - Pustite uređaj da se ohladi prije slaganja.
  - Nemojte stavljati predmete na uređaj jer ćete ga izgužvati.
- Često pregledajte ima li znakova trošenja ili štete na uređaju. Ako pronađete takve znakove ili ako je uređaj neispravno korišten, vratite ga dobavljaču za daljnju uporabu.
- Ovaj uređaj nije namijenjen za uporabu u bolnicama.

### **Važne sigurnosne upute za bateriju**

- Punite baterije isključivo punjačem koji je odredio proizvođač. Punjač koji je prikladan za jednu vrstu baterija može uzrokovati opasnost od požara ako se upotrebljava za drugu vrstu baterija.
- Upotrebljavajte prsluk samo s posebno određenom vrstom baterija. Upotreba bilo koje druge vrste baterija može uzrokovati opasnost od ozljede i požara.
- Prije uporabe baterije proučite sve upute i oznake upozorenja na (1) punjaču baterije, (2) bateriji i (3) proizvodu u kojem se baterija upotrebljava.
- Ne rastavljajte bateriju.



- Ako je vrijeme rada postalo pretjerano kratko, odmah prestanite s radom. Ovo može dovesti do opasnosti od pregrijavanja, mogućih opekline te čak i do eksplozije.
- Pod djelovanjem sile tekućina može probiti iz baterije; izbjegavajte kontakt. Ako elektrolit dođe u kontakt s vašim očima, isperite ih čistom vodom i odmah potražite liječničku pomoć. Ovo može uzrokovati gubitak vida.
- Nemojte prouzročiti kratki spoj baterije:
  1. Ne dovodite terminale u kontakt s provodljivim materijalima.
  2. U spremnike u kojima čuvate baterije ne smiju dospjeti metalni predmeti kao čavli, novčići itd.
  3. Ne izlažite bateriju vodi ili kiši.
 Kratki spoj baterije može uzrokovati veliki protok struje, pregrijavanje, moguće opekline te čak i kvar.
- Ne držite prsluk, držač baterije i bateriju na mjestima gdje temperatura može doseći ili premašiti 50°C (122°F).
- Nemojte paliti bateriju čak i ako je teško oštećena ili potpuno istrošena. Baterija može eksplodirati u slučaju požara.

- Pripazite da vam baterija ne ispadne ili da je ne udarite.
- Nemojte upotrebljavati oštećenu bateriju.
- Pratite lokalne propise koji se odnose na zbrinjavanje baterije.

## Savjeti za održavanje maksimalnog vijeka trajanja baterije

- Potpuno napunjenu bateriju ne ostavljajte priključenu na punjač. Prekomjerno punjenje može skratiti vijek trajanja baterije.
- Bateriju punite na sobnoj temperaturi između 10°C - 40°C (50°F - 104°F).
- Ako je baterija vruća, prije punjenja ostavite da se ohladi.
- Napunite bateriju ako je ne upotrebljavate na duži period (više od šest mjeseci).
- Za optimalan vijek trajanja baterije nakon uporabe moraju biti potpuno napunjene.

## SAČUVAJTE OVE UPUTE.

(Pogledajte zadnji dio ovih uputa za sve slike.)

### OZNAKE DIJELOVA (SI. 1)

1. Gumb za uključivanje
2. Torbica za držač baterije (stražnja strana)
3. Dovodni kabel (u torbici za držač baterije)
4. Držač baterije

### SPECIFIKACIJE

Model	CV100D	DCV200		
Koraci za podešavanje temperature	3			
Materijal	Vanjski dio i obrub: 100% najlon Bočna strana: 90% poliester 10% elastan Obod izreza za rukav: 100% poliester Ispuna: 100% poliester			
Ulaz za napajanje USB-a	– Istosmjerna struja 5 V, 2,1 A			
Radno vrijeme (h)	S baterijom BL1013	S baterijom BL1450	S baterijom BL1850	
	Niska	PRIBLIŽNO 4,5	PRIBLIŽNO 18	PRIBLIŽNO 28
	Srednja	PRIBLIŽNO 2,5	PRIBLIŽNO 10	PRIBLIŽNO 16
	Visoka	PRIBLIŽNO 1,5	PRIBLIŽNO 5,5	PRIBLIŽNO 8
Nazivni napon (V)	10,8	14,4	18	
Baterija	BL1013	BL1415, BL1415N, BL1430, BL1430B, BL1440, BL1450, BL1460B	BL1815, BL1815N, BL1820, BL1820B, BL1830, BL1830B, BL1840, BL1840B, BL1850, BL1850B, BL1860B	

- Zahvaljujući stalnom programu istraživanja i razvoja, navedene specifikacije podložne su promjeni bez prethodne najave.
- Specifikacije i baterija mogu se razlikovati ovisno o zemlji.
- Vrijeme rada može se razlikovati ovisno o vrsti baterije i uvjetima upotrebe.

## FUNKCIONALNI OPIS

### Uključivanje i isključivanje

Za uključivanje prsluka pritisnite i držite gumb za uključivanje (oko 1,5 sekundi). Za isključivanje pritisnite i ponovno držite gumb za uključivanje.

### Podešavanje temperature

Postoje tri postavke temperature (visoka, srednja, niska). Tri LED svjetla znače da je temperatura podešena na „visoku“, dva LED svjetla „srednju“, a jedno LED svjetlo „nisku“.

Kada uključite prsluk, temperatura je podešena na „visoku“. Temperatura se u svako vrijeme može promijeniti pritiskom gumba za uključivanje prsluka.

## SASTAVLJANJE

### ⚠ OPREZ:

- Prilikom instalacije ili uklanjanja baterije čvrsto držite držač baterije i bateriju. Ako držač baterije i bateriju ne držite čvrsto, mogu iskliznuti iz ruku i dovesti do oštećenja držača baterije i baterije te tjelesnih ozljeda.

### Instalacija ili uklanjanje baterije iz držača baterije (Sl. 2)

#### za CV100D

Za instalaciju baterije (5) namjestite je tako da prednji oblik baterije odgovara onom na otvoru držača baterije te je gurnite na mjesto. Gurnite bateriju skroz do kraja dok ne sjedne na mjesto uz mali klik.

Uvijek umetnite bateriju tako da sjedne na mjesto. U suprotnom može slučajno ispasti iz držača baterije što može dovesti do ozljede vas ili nekog u blizini. Nemojte umetati bateriju na silu. Ako baterija ne klizne lagano, znači da nije ispravno umetnuta.

Za uklanjanje baterije izvucite je iz držača baterije pritiskom tipke (6) na obje strane spremnika.

#### za DCV200

Za instalaciju baterije (7) poravnajte jezičac na bateriji s otvorom u držaču baterije i gurnite ga na mjesto. Gurnite bateriju skroz do kraja dok ne sjedne na mjesto uz mali klik. Ako možete vidjeti crveni indikator (8) na gornjoj strani tipke, to znači da baterija nije zaključana u potpunosti.

Uvijek umetnite bateriju do kraja tako da više ne možete vidjeti crveni indikator. U suprotnom može slučajno ispasti iz držača baterije što može dovesti do ozljede vas ili nekog u blizini.

Nemojte umetati bateriju na silu. Ako baterija ne klizne lagano, znači da nije ispravno umetnuta.

Za uklanjanje baterije gurnite je iz držača baterije pritiskom tipke (9) na prednjoj strani baterije.

## Prikaz preostalog kapaciteta baterije

(Samo za baterije s oznakom „B“ na kraju broja modela.) (Sl. 3)

Pritisnite gumb za provjeru (11) na bateriji da bi se prikazao preostali kapacitet baterije. Žaruljice indikatora (10) zasvijetlit će na nekoliko sekundi.

Žaruljice indikatora			Preostali kapacitet
Uključeno svjetlo	Isključeno	Trepereće svjetlo	
			75% do 100%
			50% do 75%
			25% do 50%
			0% do 25%
			Napunite bateriju.
			Baterija možda ne radi ispravno.

015658

### NAPOMENA:

- Ovisno o uvjetima upotrebe i sobnoj temperaturi, prikazano stanje može se donekle razlikovati od stvarnog kapaciteta.

### Postavljanje držača baterije na prsluk s grijačima

#### za CV100D (Sl. 4)

Spojite držač baterije i dovodni kabel prsluka. Postavite držač baterije u torbicu za držač baterije.

#### za DCV200 (Sl. 5)

Držač baterije možete objesiti o pojas. Najprije provedite priključak prsluka kroz rupu unutar torbice za držač baterije, i spojite držač baterije i dovodni kabel prsluka. Nakon toga objesite držač baterije o pojas.

### Priključivanje USB uređaja (Samo za DCV200) (Sl. 6)

### ⚠ OPREZ:

- Priključite samo uređaje koji su kompatibilni s izvorom napajanja istosmjerne struje 5 V, 2,1 A na ulaz za napajanje USB-a. U suprotnom može doći do kvara na držaču baterije.

Držač baterije (s baterijom) može raditi kao vanjski izvor napajanja za USB uređaj. Priključite USB kabel (nije isporučen) na ulaz napajanja na držaču baterije. Zatim priključite drugi dio kabela na uređaj. USB kabel može se smjestiti unutar prsluka radi praktičnosti s pomoću otvora na torbici i držaču kabela.

#### **NAPOMENA:**

- Prije priključivanja USB uređaja na punjač, uvijek napravite sigurnosnu kopiju podataka s USB uređaja. U suprotnom može doći do gubitka podataka.
- Punjač možda neće napajati energijom neke USB uređaje.
- Pričekajte 10 sekundi prije uzastopnog punjenja sljedećeg uređaja.
- Kada ga ne upotrebljavate ili nakon punjenja, uklonite USB kabel i zatvorite poklopac.

## **ODRŽAVANJE**

### **OPREZ:**

Prije kontrole ili održavanja uvijek provjerite jeste li isključili prsluk i uklonili bateriju.

Ako prsluk kod potpuno napunjene baterije ne grije ili ne funkcionira pravilno, očistite kontakte držača baterije i baterije. Ako prsluk i dalje ne radi ispravno, nemojte se više koristiti njime i obratite se našem ovlaštenom servisnom centru.

## **DODATNI PRIBOR**

### **OPREZ:**











Ovaj se dodatni pribor ili priključci preporučuju samo za uporabu s vašim alatom tvrtke Makita preciziranim u ovom priručniku. Uporaba bilo kojeg drugog dodatnog pribora ili priključaka može predstavljati opasnost od ozljede. Upotrebljavajte pribor ili priključak samo za njihovu navedenu svrhu.

Ako vam je potrebna pomoć za više detalja o ovom priboru, obratite se najbližem servisnom centru tvrtke Makita.

- Izvorna baterija i punjač tvrtke Makita

**NAPOMENA:** Neki artikli iz popisa mogu se isporučiti zajedno s paketom kao standardni pribor. Mogu se razlikovati ovisno o zemlji.

**СИМБОЛИ**

	..... Прочитајте ги упатствата.
	..... Не смее да се користи од страна на многу мали деца (0-3 години).
	..... Не вметнувајте игли.
	..... Не смее да се користи хемиско чистење.
	..... Не смее да се пере со белење.
	..... Не смее да се пегла.
	..... Немојте да го сушите во машина за сушење алишта.
	..... Исклучиво да се пере на рака.
	..... Оставете да се исуши.
	..... Немојте да го стискате или виткате.
	..... Само за земјите од ЕУ Не фрлајте ја електричната опрема или батеријата заедно со домашниот отпад! Земајќи ги предвид европските директива за отпадна електрична и електронска опрема и за батерии и акумулатори и отпадни батерии и акумулатори и нивното спроведување во согласност со националните закони, електричната опрема и батеријата/ите на крајот на нивниот работен век мораат да се собираат одделно и да се вратат во еколошки објект за рециклирање.

Cd  
Ni-MH  
Li-ion

- Не поставувајте предмети врз уредот при складирање.
- Уредот не смее да го користат лица нечувствителни на топлина и други многу ранливи лица кои не се во можност да реагираат при прегревање.
- Децата на возраст под 3 години не смеат да го користат овој уред заради нивната неможност да реагираат при прегревање.
- Уредот не смее да го користат млади деца на возраст над 3 години освен ако контролите не се однапред поставени од страна на родител или старател, или освен ако детето не било адекватно упатено во тоа како безбедно се работи со контролите.
- Прекинувачот или контролната единица не смее да се дозволи да се навлажнат при перењето, а при сушењето, кабелот мора да се постави на таков начин што водата да не може да навлезе во прекинувачот или контролата.

**БЕЗБЕДНОСНИ УПАТСТВА**

**Важни упатства.  
Зачувајте ги за идна употреба.**

- Важно безбедносно упатство**
- За европски пазар: Овој уред може да се користи од страна на деца на возраст од 8 години нагоре и од страна на лица со намалени физички, сетилни или ментални способности, или со недостаток на искуство и знаење ако се под надзор или

им биле дадени упатства во врска со употребата на уредот на безбеден начин и со разбирање на вклучените опасности. Децата не смеат да си играат со уредот. Чистењето и одржувањето од корисникот не смеат да се вршат од страна на деца без надзор.

- Не за европски пазар: Овој уред не е наменет за да го користат лица (вклучувајќи и деца) со намалени физички, сетилни или ментални способности, или лица без искуство и знаење, освен ако не ги надгледува или не им дава упатства за користење лице што е одговорно за нивната безбедност. Децата треба да се под надзор за да се осигура да не си играат со уредот.

#### ПРЕДУПРЕДУВАЊЕ:

Прочитајте ги сите безбедносни предупредувања и сите упатства. Непридржувањето до предупредувањата и упатствата може да резултира со струен удар, пожар и/или сериозна повреда.

#### Предвидена употреба

Елекот со греене се користи за загревање на телото во ладни средини.

#### Општи безбедносни предупредувања

- Децата, лицата со посебни потреби или кој било друг што е нечувствителен на топлина, на пример, лице со слаба циркулација на крвта, не смее да го користат елекот.
- Елекот не смее да се користи за други намени, туку само за предвидената употреба.
- Никогаш немојте да го користите елекот доколку неговата внатрешност е влажна.
- Не носете го елекот директно на гола кожа.
- Доколку почувствувате нешто необично, исклучете го елекот и веднаш извадете го држачот на батеријата.
- Не дозволувајте кабелот за напојување да се превитка. Оштетениот кабел може да предизвика електричен удар.

- Доколку се открие каква било неправилност, контактирајте го вашиот локален сервисен центар за поправка.
- Немојте да користите игли или слични предмети. Може да дојде до оштетување на каблите во внатрешноста.
- Чувајте ги етикетите и плочката со името за одржување. Доколку станат нечитливи или ги загубите, контактирајте го вашиот локален сервисен центар за поправка.
- Изберете соодветно нагдување на температурата во согласност со корисничката околина за континуирана употреба.
- Касетата на батеријата, батеријата и конекторите не смее да се дозволи да се навлажнат за време на миењето и сушењето.
- Уредот не смее да се користи од страна на млади деца освен ако контролите не биле однапред поставени од страна на родител или старател, или ако детето не било адекватно упатено во тоа како да ги користи контролите безбедно.

**ПРЕДУПРЕДУВАЊЕ:** За да се избегне можноста од срцев удар, исклучете ја облеката кога се движите во околина со многу повисока температура.

**ОБРНЕТЕ ВНИМАНИЕ:** Внимателно проверете ја ознаката  во внатрешниот дел на облеката. Не ставајте игли на облеката во надворешниот или внатрешниот дел.

#### Перење

- Кога го перете елекот, следете ги упатствата на етикетата за претпазливост на елекот.
- Пред да започнете со чистење на елекот, извадете ги држачот на батерија и касетата со батеријата, а потоа, поставете го кабелот за напојување во џебот за држачот на батеријата и затворете го капакот.

#### Безбедност на работната област

- Работната околина одржувајте ја чиста и добро осветлена. Неуредните или темни околинати зголемуваат ризикот од несреќи.

#### Електрична безбедност

- Не изложувајте го елекот на дожд или влажни услови.
- Ако навлезе вода во елекот, тоа може да го зголеми ризикот од струен удар.
- Немојте да го злоупотребувате кабелот за напојување. Никогаш не користете го кабелот за носење, влечење или за исклучување на елекот. Кабелот треба да биде подалеку од топлина, масло и предмети со остри рабови.
- Не поврзувајте го изворот на електрична енергија со отворот за USB. Во спротивно, постои ризик од пожар. Отворот за USB е наменет само за полнење уреди со низок напон. Секогаш поставувајте го капакот на отворот за USB кога не се врши полнење на уредот со низок напон.
- Не вметнувајте шајки, жици и сл. во отворот за USB за снабдување со електрична енергија. Во спротивно, може да дојде до краток спој и да настане чад или пожар.

## Лична безбедност

- Бидете внимателни, гледајте што работите и размислувајте логички кога го користите елекот. Не користете го елекот кога сте изморени или под влијание на наркотични средства, алкохол или лекови. Еден момент на невнимание при ракувањето со елекот може да резултира со сериозна лична повреда.

## Употреба и грижа за елекот

- Не користете го елекот ако прекинувачот не може да се вклучи и исклучи. Секој елек што не може да се контролира со прекинувачот е опасен и мора да се поправи.
- Одржувајте го елекот. Проверете дали има скршени делови и какви било други состојби што може да влијаат врз функционирањето на елекот. Ако елекот е оштетен, поправете го пред употреба.
- Користете го елекот во согласност со овие упатства имајќи ги предвид работните услови и работата што треба да се изврши. Користењето на елекот за работи поинакви од неговата намена може да доведе до опасни ситуации.
- Ако врската на осигурувачот е прекината, вратете го елекот кај наш овластен сервисен центар за да биде поправен.
- Кога не се користи, сторете го следново:
  - Дозволете да се олади пред да ја здиплите.
  - Не набирајте го уредот со поставување предмети врз него.
- Редовно испитувајте го уредот за знаци на абенење или оштетување. Ако има такви знаци или ако уредот бил погрешно употребуван, вратете го на добавувачот за каква било натамошна употреба.
- Овој уред не е наменет за медицинска намена во болници.

## Важни безбедносни мерки за касетата со батеријата

- Полнете само со полначот одреден од страна на производителот. Полнач што е соодветен за еден тип батерија може да создаде ризик од пожар кога се користи со друга батерија.
- Исклучиво користете го елекот со конкретно наменетите батерии. Користењето други батерии може да создаде ризик од повреда или пожар.
- Пред користење на касетата со батеријата, прочитајте ги сите упатства и предупредувања на (1) полначот за батерии, (2) батеријата и (3) производот што ја користи батерија.
- Не расклопувајте ја касетата со батеријата.
- Ако времето во работа станало прекумерно кратко, престанете веднаш со работа. Тоа може да резултира со ризик од презагревање, можни изгореници и дури и експлозија.
- При случаи на злоупотреба, од батеријата може да истече течност. Избегнувајте контакт со неа. Ако електролит навлезе во вашите очи, измијте ги со чиста вода и побарајте медицинска нега веднаш. Тоа може да резултира со губење на вашиот вид.
- Немојте да правите краток спој на касетата со батеријата.
  1. Не допирајте ги контактите со никаков проводлив материјал.

2. Избегнувајте да ја чувате касетата со батеријата во сад со други метални предмети како што се шајки, монети и сл.
3. Не изложувајте ја касетата со батеријата на вода или дожд.

Краткиот спој на касетата со батеријата може да предизвика голем проток на електрична енергија, презагревање, можни изгореници и дури и пад на напојувањето.

- Немојте да ги чувате елекот, држачот на батеријата и касетата со батеријата на места каде температурата може да надмине 50°C (122°F).
- Не спалувајте ја касетата со батеријата дури и кога е многу оштетена или целосно потрошена. Касетата со батеријата може да експлодира ако се стави во оган.
- Внимавајте да не ја испуштите или удриете батеријата.
- Не користете оштетена батерија.
- Почитувајте ги вашите локални прописи во врска со фрлање на батеријата во отпад.

## Совети за одржување максимален работен век на батеријата

- Никогаш немојте да полните касета со батерија што веќе е полна. Прекумерното полнење го скратува работниот век на батеријата.
- Полнете ја касетата со батеријата на собна температура од 10°C - 40°C (50°F - 104°F).
- Дозволете зареаната касета со батерија да се олади пред да ја ставите на полнење.
- Наполнете ја касетата со батеријата ако планирате да не ја користите подолг период (повеќе од 6 месеци).
- За оптимален работен век, касетата со батеријата треба целосно да се наполни по употреба.

## ЧУВАЈТЕ ГО УПАТСТВОТО.

(За преглед на сите слики, погледнете на последната страница од ова упатство за употреба).

## ОЗНАЧУВАЊЕ НА ДЕЛОВИТЕ (Сл. 1)

1. Копче за вклучување/исклучување
2. Џеб за држачот на батеријата (од задната страна)
3. Кабел за напојување (внатре во џебот за држачот на батеријата)
4. Држач на батеријата

## ТЕХНИЧКИ ПОДАТОЦИ

Модел	CV100D	DCV200		
Чекори за прилагодување на температурата	3			
Материјал	Обвивка и постава: 100% најлон Страна: 90% полиестер 10% спандек Обем на отвор за рака: 100% полиестер Внатрешност: 100% полиестер			
Отвор за USB за снабдување со електрична енергија	-		DC 5V, 2,1A	
Работно време (ч)	Со батерија BL1013	Со батерија BL1450	Со батерија BL1850	
	Ниско ниво	ПРИБЛИЖНО 4,5	ПРИБЛИЖНО 18	ПРИБЛИЖНО 28
	Средно ниво	ПРИБЛИЖНО 2,5	ПРИБЛИЖНО 10	ПРИБЛИЖНО 16
	Високо ниво	ПРИБЛИЖНО 1,5	ПРИБЛИЖНО 5,5	ПРИБЛИЖНО 8
Номинален напон (V)	10,8	14,4	18	
Касета со батерија	BL1013	BL1415, BL1415N, BL1430, BL1430B, BL1440, BL1450, BL1460B	BL1815, BL1815N, BL1820, BL1820B, BL1830, BL1830B, BL1840, BL1840B, BL1850, BL1850B, BL1860B	

- Поради постојаното истражување и развој, техничките податоци дадени тука може да се менуваат без известување.
- Техничките податоци и касетата со батеријата може да се разликуваат од земја до земја.
- Времето на работа може да се разликува во зависност од видот на батеријата и условите на користење.

## ФУНКЦИОНАЛЕН ОПИС

### Вклучување

За да го вклучите елекот, турнете го и задржете го копчето за вклучување/исклучување (околу 1,5 секунди). За да ја исклучите, повторно турнете го и задржете го копчето за вклучување/исклучување.

### Прилагодување на температурата

Постојат три нагодувања за температурата (високо, ниско, средно).

Три LED ламбички означуваат дека температурата е поставена на „високо“, две LED ламбички „средно“ и една LED ламбичка - „ниско“.

Кога ќе го вклучите елекот, температурата се поставува на „високо“. Со секое притискање на копчето за вклучување/исклучување, се менува нагодувањето на температурата на елекот.

## СКЛОПУВАЊЕ

### ⚠ ВНИМАНИЕ:

- Цврсто држете го држачот на батеријата и касетата со батеријата кога ја монтирате или отстранувате касетата со батеријата. Ако држачот на батеријата и касетата со батеријата не се држат цврсто, тоа може да предизвика нивно лизгање од вашите раце и да резултира со оштетување на држачот на батеријата и касетата со батеријата, како и со лична повреда.

### Монтирање или отстранување на касетата врз држачот на батеријата (Сл. 2)

#### за CV100D

За да ја монтирате касетата со батеријата (5), држете ја така што предниот дел на касетата со батеријата да влезе во делот на држачот и турнете ја да се заклучи во место. Вметнете ја до крај додека не се заклучи на место при што ќе се слушне мало кликување.

Секогаш вметнувајте ја батеријата до крај додека не застане на место. Во спротивно, може случајно да испадне од држачот на батеријата, со тоа предизвикувајќи повреда вам или некому околу вас. Немојте да ја монтирате касетата со батеријата насилно. Ако касетата не може да се лизне лесно, тоа значи дека не е поставена правилно.

За да ја извадите касетата со батеријата, повлечете ја од држачот на батеријата додека ги притискате копчињата (6) од страните на касетата.

#### за DCV200

За да ја монтирате касетата со батеријата (7), порамнете го јазичето на касетата со батеријата со жлебот во држачот на батеријата и турнете ја да застане во место. Вметнете ја до крај додека не се заклучи на место при што ќе се слушне мало кликување. Ако можете да го видите црвениот индикатор (8) на горната страна од копчето, тоа значи дека не е заклучена целосно во место. Секогаш монтирајте ја касетата со батеријата целосно додека црвениот индикатор не престане да свети. Во спротивно, може случајно да испадне од држачот на батеријата, со тоа предизвикувајќи повреда вам или некому околу вас.

Немојте да ја монтирате касетата со батеријата насилно. Ако касетата не може да се лизне лесно, тоа значи дека не е поставена правилно.

За да ја отстраните касетата со батеријата, лизнете ја од држачот на батеријата додека го лизгате копчето (9) на предниот дел од батеријата.

## Го покажува преостанатиот капацитет на батеријата

(Само за батери со буквата „В“ на крајот од бројот на модел) (Сл. 4)

Притиснете го копчето за проверка (11) на батеријата за да се покаже преостанатиот капацитет на батеријата. Индикаторските ламбички (10) светнуваат и остануваат вклучени неколку секунди.

Индикаторски ламбички			Преостанат капацитет
Вклучена	Исклучена	Трепка	
			75% до 100%
			50% до 75%
			25% до 50%
			0% до 25%
			Наполнете ја батеријата.
			Може да има дефект на батеријата.

015658

## НАПОМЕНА:

- Во зависност од условите на употреба и амбиенталната температура, индикацијата може да се разликува во мала мера од реалниот капацитет.

## Прикачување на држачот на батеријата на елекот со греење

### за CV100D (Сл. 4)

Поврзете ги држачот на батеријата и кабелот за напојување на елекот. Поставете го држачот на батеријата во џебот за држачот на батеријата.

### за DCV200 (Сл. 5)

Можете да го закачите држачот на батеријата на ременот.

Прво, протнете го кабелот за напојување на елекот низ дупката внатре во џебот за држачот на батеријата, и поврзете ги држачот на батеријата и кабелот за напојување на елекот. Потоа, закачете до држачот на батеријата на вашиот ремен.

## Поврзување USB-уред (само за DCV200) (Сл. 6)

### ⚠ ВНИМАНИЕ:

- Во отворот за USB за снабдување со електрична енергија, поврзувајте само уреди што се компатибилни со извор на електрична енергија DC 5V, 2,1A. Во спротивно, може да дојде до дефект на држачот на батеријата.

Држачот на батеријата (со батеријата) може да работи како надворешен уред за снабдување со електрична енергија за USB-уред. Поврзете го кабелот за USB (не е вклучен во пакетот) во отворот за снабдување со електрична енергија на на држачот на батеријата. И потоа, поврзете го другиот крај од кабелот со уредот. Кабелот за USB може да се постави внатре во елекот заради удобност користејќи го дупчето на џебот и држачот на кабел.

## НАПОМЕНА:

- Пред да поврзете USB-уред во полначот, секогаш правете резервни копии од вашите податоци што се наоѓаат на USB-уредот. Во спротивно, постои можност да дојде до загуба на вашите податоци.
- Полначот може да не полни одредени USB-уреди.
- Почекајте 10 секунди пред да започнете со последователно полнење друг уред.
- Кога не се користи или по полнење, вадете го USB-кабелот и затворајте го капакот.

## ОДРЖУВАЊЕ

### ⚠ ВНИМАНИЕ:

Пред секоја проверка или одржување, секогаш проверувајте дали елекот е исклучен и касетата со батеријата е извадена.

Ако елекот не се вклучува или настанува каков било друг проблем со целосно полна касета со батерија, исчистете ги контактите на држачот на батеријата и касетата со батеријата. Ако елекот и натаму не работи исправно, запрете со употребата на елекот и контактирајте наш овластен сервисен центар.



## ОПЦИОНАЛЕН ПРИБОР

### ВНИМАНИЕ:

Овој прибор или додатоци се препорачуваат за користење со алатот од Makita дефиниран во упатството. Со користење друг прибор или додатоци може да се изложите на ризик од телесни повреди. Користете ги приборот и додатоците само за нивната назначена намена.

Ако ви треба помош за повеќе детали за приборот, прашајте во локалниот сервисен центар на Makita.













- Оригинални батерија и полнач Makita

**НАПОМЕНА:** Некои ставки на листата може да се вклучени во пакетот како стандарден прибор. Тоа може да се разликува од земја до земја.



## ROMÂNĂ (Instrucțiuni originale)

### SIMBOLURI

-  ..... Citiți instrucțiunile.
-  ..... A nu se utiliza de către copiii foarte mici (0-3 ani).
-  ..... Nu introduceți ace.
-  ..... Nu curățați chimic.
-  ..... Nu folosiți înălțător.
-  ..... Nu călcați.
-  ..... Nu uscați prin centrifugare.
-  ..... Spălați numai manual.
-  ..... Lăsați la uscat.
-  ..... Nu storceți sau răsușiți.
-  ..... Doar pentru țările UE  
Nu depuneți echipamente electrice sau acumulatele împreună cu gunoiul menajer!  
În conformitate cu Directiva europeană privind deșeurile de echipamente electrice și electronice, bateriile și acumulatele, precum și bateriile și acumulatele reziduale și implementarea acestora conform legislației naționale, echipamentele electrice și bateriile și acumulatele care au ajuns la sfârșitul duratei de viață trebuie colectate separat și reciclate corespunzător în vederea protecției mediului.
-  Cd  
Ni-MH  
Li-ion

- Nu amplasați obiecte pe produs în timpul depozitării acestuia, în caz contrar se pot forma cute.
- Acest produs nu trebuie utilizat de persoane fără sensibilitate la căldură sau alte persoane foarte vulnerabile care nu au capacitatea de a reacționa la supraîncălzire.
- Copiii cu vârsta sub trei ani nu vor utiliza acest produs, deoarece nu au capacitatea de a reacționa la supraîncălzire.
- Produsul va fi utilizat de copii mici, cu vârsta de peste trei ani, doar în cazul în care comenzile au fost presetate de un părinte sau tutore sau copilul a fost instruit corespunzător în ceea ce privește utilizarea comenzilor în siguranță.
- Comutatorul sau unitatea de comandă vor fi ferite de umezeală în timpul spălării, iar în timpul operației de uscare cablul trebuie poziționat astfel încât apa să nu pătrundă la comutator sau la unitatea de comandă.

### Instrucțiuni importante privind siguranța

- Pentru piața europeană: Acest produs poate fi utilizat de copii cu vârsta de cel puțin 8 ani și persoane cu capacități fizice, senzoriale sau mentale reduse, sau lipsite de experiență și cunoștințe doar dacă sunt supravegheate sau au fost instruite cu privire la utilizarea produsului în siguranță și înțeleg pericolele implicate.

### INSTRUCȚIUNI DE SIGURANȚĂ

**Instrucțiuni importante.  
Păstrați pentru consultări ulterioare.**

Copiii nu au voie să folosească acest produs ca jucărie.

Curățarea și întreținerea nu vor fi efectuate de copii nesupravegheați.

- Pentru piața non-europeană: Acest echipament nu este destinat utilizării de către persoane (inclusiv copii) cu capacități fizice, senzoriale sau mentale reduse, sau lipsite de experiență și cunoștințe, cu excepția cazului în care ele au fost supravegheate sau instruite cu privire la utilizarea echipamentului de către o persoană responsabilă pentru securitatea lor. Copiii trebuie supravegheați pentru a vă asigura că nu se joacă cu echipamentul.

#### **AVERTISMENT:**

**Citiți toate avertismentele de siguranță și toate instrucțiunile.** Dacă nu respectați toate avertismentele și instrucțiunile de mai jos, există riscul electrocutării, incendiului și/sau al accidentării grave.

#### **Destinația de utilizare**

Vesta cu încălzire este destinată încălzirii corpului în medii reci.

#### **Avertismente generale de siguranță**

- Copiii, persoanele cu handicap sau orice alte persoane care nu prezintă sensibilitate la căldură, de exemplu, o persoană cu probleme circulatorii, nu trebuie să utilizeze vesta.
- Nu utilizați vesta decât conform destinației de utilizare.
- Nu utilizați niciodată vesta când este udă pe interior.
- Nu purtați vesta pe pielea goală.
- Dacă simțiți orice lucru neobișnuit, opriți vesta și îndepărtați imediat suportul de acumulator.
- Nu permiteți agățarea cablului de alimentare. Cablul deteriorat poate cauza șocuri electrice.
- Dacă sunt detectate anomalii, contactați centrul de service local pentru reparații.
- Nu utilizați ace sau obiecte ascuțite. Cablajul electric din interior se poate deteriora.
- Păstrați etichetele de întreținere și plăcuța indicatoare a caracteristicilor tehnice. Dacă acestea devin ilizibile sau lipsesc, contactați centrul de service local pentru reparații.

- Selectați setările de temperatură adecvate în conformitate cu mediul de utilizare pentru utilizare continuă.
- Cartușul acumulatorului, acumulatorul și conectorii nu trebuie să se ude în timpul spălării și uscării.
- Produsul nu trebuie utilizat de copii decât dacă un părinte sau tutore a setat în prealabil comenzile sau dacă acesta a fost instruit corespunzător cu privire la operarea în siguranță a comenzilor.

**AVERTISMENT:** Pentru a evita riscul de stop cardiac, deconectați articolul de îmbrăcăminte atunci când intrați într-un mediu cu o temperatură semnificativ mai ridicată. **ACORDAȚI ATENȚIE:** Verificați cu atenție marcajul  de pe partea interioară a articolului de îmbrăcăminte. Nu introduceți ace în articolul de îmbrăcăminte din componentele externe sau interne.

#### **Spălarea**

- Când spălați vesta, respectați instrucțiunile de pe eticheta de atenționare a acesteia.
- Înainte de a curăța vesta, înlăturați suportul acumulatorului și cartușul acumulatorului și apoi așezați cablul de alimentare în buzunarul suportului acumulatorului și închideți capacul.

#### **Siguranța zonei de lucru**

- Mențineți zona de lucru curată și bine iluminată. Zonele de lucru în dezordine sau întunecoase cresc riscul de accidente.

#### **Siguranță electrică**

- Nu expuneți vesta la ploaie sau la condiții de umiditate. Dacă intră apă în vestă, riscul electrocutării este mai mare.
- Nu forțați cablul de alimentare. Nu folosiți niciodată cablul pentru transportarea, tragerea sau decuplarea vestei. Țineți cablul departe de sursele de căldură, ulei, micii tăioase.
- Nu conectați sursa de alimentare la portul USB. În caz contrar, există riscul unui incendiu. Portul USB este destinat doar încărcării unui dispozitiv de joasă tensiune. Acoperiți întotdeauna portul USB atunci când nu încărcați un dispozitiv de joasă tensiune.
- Nu introduceți cuie, fire etc. în portul de alimentare USB. În caz contrar, un scurtcircuit poate cauza fum și incendiu.

#### **Siguranța personală**

- Fiți concentrat, urmăriți ceea ce faceți și dați dovadă de simț practic când folosiți vesta. Nu folosiți vesta dacă sunteți obosit sau sub influența drogurilor, a alcoolului sau a medicamentelor. O clipă de neatenție în timpul utilizării vestei poate duce la accidentarea personală gravă.

#### **Utilizarea și întreținerea vestei**

- Nu folosiți vesta dacă nu o puteți porni sau opri de la întrerupător. Orice vestă care nu poate fi acționată de la întrerupător este periculoasă și trebuie reparată.
- Efectuați întreținerea vestei. Asigurați-vă că piesele nu sunt deteriorate sau în stare necorespunzătoare pentru a nu afecta funcționarea vestei. Dacă vesta este deteriorată, reparați-o înainte de utilizare.

- Folosiți vesta conform acestor instrucțiuni, luând în considerare condițiile de lucru și operația de efectuat. Folosirea vestei pentru operații diferite de cele pentru care a fost concepută poate duce la accidentare.
- În cazul în care conexiunea siguranței s-a rupt, returnați vesta la centrul nostru de service autorizat pentru reparații.
- Atunci când nu o utilizați, depozitați-o astfel:
  - Lăsați-o să se răcească înainte de a o împături.
  - Nu pliați produsul așezând obiecte deasupra acestuia.
- Examinați frecvent produsul pentru a identifica semne de uzură sau deteriorare. Dacă identificați astfel de semne sau dacă produsul a fost utilizat incorect, returnați-l la furnizor pentru a-l putea utiliza în continuare.
- Acest produs nu este destinat utilizării în scopuri medicale în spitale.

### Instrucțiuni de siguranță importante pentru cartușul de acumulator

- Reîncărcați folosind doar încărcătorul specificat de producător. Un încărcător potrivit pentru un tip de acumulator poate provoca riscul incendierii dacă este folosit pentru un alt tip de acumulator.
- Folosiți vesta doar cu acumulatorii indicați în mod specific. Folosirea altor tipuri de acumulatori poate provoca accidentări sau incendii.
- Înainte de a folosi cartușul de acumulator, citiți toate instrucțiunile și avertismentele de pe (1) încărcător, (2) acumulator și (3) produsul ce folosește acumulatorul.
- Nu dezasamblați cartușul de acumulator.
- Dacă timpul de funcționare s-a redus excesiv, întrerupeți imediat funcționarea. Aceasta poate prezenta risc de supraîncălzire, posibile arsuri și chiar explozie.
- În condiții necorespunzătoare de utilizare, se poate prelinge lichid din acumulator; evitați contactul cu acesta. Dacă electrolitul pătrunde în ochi, clătiți bine ochii cu apă curată și consultați imediat un medic. Acest fapt poate avea ca rezultat pierderea vederii.

- Nu scurtcircuitați cartușul de acumulator:
  1. Nu atingeți bornele cu niciun material conductor.
  2. Evitați depozitarea cartușului de acumulator într-un recipient împreună cu alte obiecte metalice, cum ar fi cuie, monede etc.
  3. Nu expuneți cartușul de acumulator la apă sau ploaie.
- Un scurtcircuit al cartușului de acumulator poate provoca un curent electric puternic, supraîncălzire, posibile arsuri și chiar defectarea.
- Nu depozitați vesta, suportul de acumulator și cartușul de acumulator în spații în care temperatura poate atinge sau depăși 50°C (122°F).
- Nu incinerati cartușul de acumulator, chiar dacă acesta este grav deteriorat sau complet uzat. În foc, cartușul de acumulator poate exploda.
- Aveți grijă să nu scăpați pe jos sau să loviți acumulatorul.
- Nu utilizați un acumulator deteriorat.
- Respectați reglementările locale privind eliminarea acumulatorului.

### Sfaturi pentru obținerea unei durate maxime de exploatare a acumulatorului

- Nu reîncărcați niciodată un cartuș de acumulator complet încărcat. Supraîncărcarea scurtează durata de viață a cartușului de acumulator.
- Încărcați cartușul de acumulator la o temperatură a camerei cuprinsă între 10°C - 40°C (50°F - 104°F).
- Lăsați un cartuș de acumulator fierbinte să se răcească înainte de a-l încărca.
- Încărcați cartușul acumulatorului dacă nu îl utilizați o perioadă îndelungată (mai mult de șase luni).
- Pentru o durată optimă de viață, cartușul de acumulator trebuie să fie complet încărcat după utilizare.

### PĂSTRAȚI ACESTE INSTRUCȚIUNI.

(Pentru toate ilustrațiile, consultați ultima parte a prezentului manual de instrucțiuni.)

#### DENUMIREA PIESELOR (Fig. 1)

- |   |  |                         |
|---|--|-------------------------|
| 1. Buton de alimentare                                      | 3. Cablu de alimentare (în interiorul      | 4. Suport de acumulator |
| 2. Buzunar pentru suportul de acumulator (partea din spate) | buzunarului pentru suportul de acumulator) |                         |

## SPECIFICAȚII

Model	CV100D	DCV200		
Trepte de reglare a temperaturii	3			
Material	Înveliș și căptușeală: 100% nailon Lateral: 90% Poliester 10% Spandex Circumferință orificiu braț: 100% Poliester Umplutură: 100% Poliester			
Port de alimentare USB	–	CC 5V, 2,1 A		
Timp de funcționare (h)	Cu acumulator BL1013	Cu acumulator BL1450	Cu acumulator BL1850	
	Scăzut	APROXIMATIV 4,5	APROXIMATIV 18	APROXIMATIV 28
	Mediu	APROXIMATIV 2,5	APROXIMATIV 10	APROXIMATIV 16
	Rapid	APROXIMATIV 1,5	APROXIMATIV 5,5	APROXIMATIV 8
Tensiune nominală (V)	10,8	14,4	18	
Cartuș de acumulatori	BL1013	BL 1415, BL 1415N, BL 1430, BL 1430B, BL 1440, BL 1450, BL 1460B	BL 1815, BL 1815N, BL 1820, BL 1820B, BL 1830, BL 1830B, BL 1840, BL 1840B, BL 1850, BL 1850B, BL 1860B	

- Datorită programului nostru continuu de cercetare și dezvoltare, specificațiile din prezentul document pot fi modificate fără o notificare prealabilă.
- Specificațiile și ansamblul acumulatorului pot diferi de la țară la țară.
- Durata de funcționare poate diferi în funcție de tipul acumulatorului și condițiile de utilizare.

## DESCRIERE FUNCȚIONALĂ

### Acționarea întrerupătorului

Pentru a porni vesta, apăsați și mențineți apăsat butonul de alimentare (aproximativ 1,5 secunde). Pentru a opri vesta, apăsați și mențineți apăsat din nou butonul de alimentare.

### Reglarea temperaturii

Există trei setări de temperatură (ridicată, medie, scăzută).

Trei lumini LED înseamnă că temperatura este setată la "ridicată", două lumini LED înseamnă că temperatura este setată la "medie", iar o lumină LED înseamnă că temperatura este setată la "scăzută".

Când porniți vesta, temperatura este setată la "ridicată".

Fiecare apăsare a butonului de alimentare realizează un ciclu al setării de temperatură a vestei.

## ASAMBLARE

### ⚠️ ATENȚIE:

- **Țineți ferm suportul de acumulator și cartușul de acumulator la montarea sau demontarea cartușului de acumulator.** Dacă nu țineți ferm suportul de acumulator și cartușul de acumulator, acestea pot aluneca din mâinile dumneavoastră, cauzând deteriorarea suportului de acumulator și cartușului de acumulator, precum și accidentări.

## Instalarea sau scoaterea cartușului de acumulator pe/de pe suportul de acumulator (Fig. 2)

### pentru CV100D

Pentru a instala cartușul de acumulator (5), țineți de acesta astfel încât profilul frontal al cartușului de acumulator să se încadreze în deschiderea suportului de acumulator și să se fixeze în poziție. Introduceți-l complet, până când se înclichetează în locaș. Introduceți întotdeauna complet cartușul de acumulator până când se blochează în locaș. În caz contrar, acesta poate cădea accidental din suportul de acumulator, provocând rănirea dumneavoastră sau a persoanelor din jur.

Nu forțați cartușul de acumulator la montare. Dacă acesta nu glisează ușor, înseamnă că a fost introdus incorect. Pentru a scoate cartușul de acumulator, extrageți-l din suportul de acumulator în timp ce apăsați butoanele (6) de pe ambele laturi ale cartușului.

### pentru DCV200

Pentru a instala cartușul de acumulator (7), aliniați limba de pe cartușul de acumulator cu canelura din suportul de acumulator și introduceți-l în locaș. Introduceți-l complet, până când se înclichetează în locaș. Dacă puteți vedea indicatorul roșu (8) din partea superioară a butonului, acesta nu este blocat complet.

Instalați întotdeauna cartușul de acumulator complet, până când indicatorul roșu nu mai este vizibil. În caz contrar, acesta poate cădea accidental din suportul de acumulator, provocând rănirea dumneavoastră sau a persoanelor din jur.

Nu forțați cartușul de acumulator la montare. Dacă acesta nu glisează ușor, înseamnă că a fost introdus incorect. Pentru a scoate cartușul de acumulator, glisați-l din suportul de acumulator în timp ce glisați butonul (9) de pe partea frontală a cartușului.

## Indicarea capacității rămase a acumulatorului

(Doar pentru cartușe de acumulator cu "B" la sfârșitul numărului de model.) (Fig. 3)

Apăsăți butonul de verificare (11) de pe cartușul de acumulator pentru indicarea capacității rămase a acumulatorului. Lămpile indicatoare (10) vor lumina timp de câteva secunde.

Lămpi indicatoare			Capacitate rămasă
Aprins	Stins	Iluminare intermitentă	
■ ■ ■ ■			între 75% și 100%
■ ■ ■ □			între 50% și 75%
■ ■ □ □			între 25% și 50%
■ □ □ □			între 0% și 25%
▨ □ □ □			Încărcați acumulatorul.
■ ■ □ □	↑ ↓	■ ■	Este posibil ca acumulatorul să se fi defectat.

015668

### NOTĂ:

- În funcție de condițiile de utilizare și temperatura ambientală, indicația poate fi ușor diferită de capacitatea reală.

## Atașarea suportului de acumulator la vesta cu încălzire

pentru CV100D (Fig. 4)

Conectați suportul de acumulator și cablul de alimentare al vestei. Plasați suportul de acumulator în buzunarul pentru suportul de acumulator.

pentru DCV200 (Fig. 5)

Puteți agăța suportul de acumulator la curea. Mai întâi treceți cablul de alimentare al vestei prin orificiul din interiorul buzunarului pentru suportul de acumulator și conectați suportul de acumulator și cablul de alimentare al vestei. Apoi, agățați suportul de acumulator la curea.

## Conectarea dispozitivului USB (Doar pentru DCV200) (Fig. 6)

### ⚠ ATENȚIE:

- Conectați doar dispozitive compatibile cu o sursă de alimentare de 5 V c.c., 2,1 A la portul de alimentare

USB. În caz contrar, suportul de acumulator se poate defecta.

Suportul de acumulator (cu acumulatorul) poate funcționa ca o alimentare externă pentru dispozitivul USB.

Conectați cablul USB (nu este furnizat) la portul de alimentare al suportului de acumulator. Apoi conectați celălalt capăt al cablului la dispozitiv. Cablul USB poate fi amplasat în interiorul vestei pentru mai mult confort, utilizând orificiul buzunarului și suportul de cablu.

### NOTĂ:

- Înainte de a conecta dispozitivul USB la încărcător, efectuați întotdeauna o copie de rezervă a datelor de pe dispozitivul USB. În caz contrar, datele se pot pierde fără a mai putea fi recuperate.
- Este posibil ca încărcătorul să nu poată alimenta anumite dispozitive USB.
- Așteptați 10 secunde înainte de a încărca un alt dispozitiv.
- Când nu îl mai utilizați după încărcare, înlăturați cablul USB și închideți capacul.

## ÎNTREȚINERE

### ⚠ ATENȚIE:

Asigurați-vă întotdeauna că vesta este oprită și cartușul de acumulator este scos înainte de a executa lucrările de inspecție și întreținere.

Dacă vesta nu pornește sau se detectează vreun defect în timp ce cartușul de acumulator este complet încărcat, curățați bornele suportului de acumulator și cartușul de acumulator. Dacă vesta tot nu funcționează corespunzător, nu o mai utilizați și contactați centrul nostru de service autorizat.

## ACCESORII OPȚIONALE

### ⚠ ATENȚIE:











Aceste accesorii sau dispozitive de atașare sunt recomandate pentru utilizarea împreună cu unealta Makita specificată în acest manual. Utilizarea oricărui alte accesorii sau dispozitive de atașare poate prezenta riscul de rănire a persoanelor. Utilizați accesoriile și dispozitivele de atașare numai în scopul pentru care au fost destinate.

Dacă aveți nevoie de asistență pentru detalii suplimentare referitoare la aceste accesorii, întrebați centrul local de service Makita.

- Acumulator și încărcător original Makita

**NOTĂ:** Unele articole din listă pot fi incluse ca accesorii standard în ambalaj. Acestea pot diferi în funcție de țară.

## СИМБОЛИ

	..... Прочитајте упутства.
	..... Не смеју да користе веома мала деца (0-3 године).
	..... Не убацивати игле.
	..... Не чистити хемијски.
	..... Не користити избељивач.
	..... Не пеглати.
	..... Не сушити машински.
	..... Само за ручно прање.
	..... Окачите да се осуши.
	..... Немојте да увијате нити да уврћете.
	..... Само за земље ЕУ Електричну опрему или батерију немојте да одлажете са отпадом из домаћинства! У складу са европским директивама о отпаду од електричне и електронске опреме и о батеријама и акумулаторима и истрошеним батеријама и акумулаторима и применом ових директива у складу са националним законима, електричну опрему, батерије и њихово паковање (њихова паковања) на крају радног века неопходно је одвојено прикупити и вратити у еколошки прихватљиво постројење за рециклажу.

Cd  
Ni-MH  
Li-ion

# Сачувајте за каснију употребу.

- Водите рачуна да не изгужвате уређај постављањем предмета на њега приликом чувања.
- Овај уређај не смеју да користе особе које нису осетљиве на топлоту и друге веома осетљиве особе које не могу да реагују на прегревање.
- Деца млађа од три године не смеју да користе уређај јер не могу да реагују на прегревање.
- Уређај не смеју да користе мала деца старија од три године осим ако родитељ или старатељ претходно није подесио контроле или осим ако детету нису дата адекватна упутства о безбедном управљању контролама.
- Прекидач и јединица са контролама не смеју бити поквашени током прања, а током циклуса сушења, кабл мора бити постављен тако да вода не продре у прекидач или контроле.

## Важна безбедносна упутства

- За европско тржиште: Овај уређај могу да користе деца узраста од 8 и више година и особе са смањеним

## БЕЗБЕДНОСНА УПУТСТВА

# Важна упутства.

физичким, сензорним или менталним способностима или које немају искуство и знање под условом да су надгледани или да су им дата упутства у вези са безбедном употребом уређаја и да разумеју повезане опасности. Деца не смеју да се играју са уређајем. Деца не смеју да чисте апарат и да обављају корисничко одржавање без надзора.

- Није за европско тржиште: Уређај није намењен да га користе особе (укључујући децу) са смањеним физичким, сензорним или менталним способностима или које немају искуство и знање, осим ако нису под надзором и не добијају упутства за употребу апарата од особе одговорне за њихову безбедност. Надгледајте децу како бисте били сигурни да се неће играти с уређајем.

#### УПОЗОРЕЊЕ:

Прочитајте сва безбедносна упозорења и сва упутства. Ако се не придржавате ових упозорења и упутстава, може да дође до струјног удара, пожара и/или озбиљних повреда.

#### Намена

Грејани прслук је намењен загревању тела у хладном окружењу.

#### Општа безбедносна упозорења

- Деца, хендикепиране особе или било које особе неосетљиве на топлоту, на пример особе са слабом циркулацијом, треба да се уздрже од коришћења овог прслука.
- Не користите прслук за друге намене осим за ону за коју је предвиђен.
- Никад немојте користити прслук када је његова унутрашњост влажна.
- Не носите прслук на голу кожу.
- Ако осетите било шта необично, одмах искључите прслук и уклоните држач батерије.

- Не дозволите укљештење кабла напајања. Оштећени кабл може довести до струјног удара.
- Ако уочите неку неправилност, контактирајте локални сервисни центар ради поправке.
- Немојте користити игле и слично. Електрични водови унутар јакне могу се оштетити.
- Сачувајте етикете са упутством за одржавање и плочицу са називом. Ако постану нечитке или се изгубе, контактирајте локални сервисни центар ради поправке.
- Изаберите одговарајуће поставке температуре у складу са средином у којој се уређај употребљава за непрекидну употребу.
- Патрона батерије, батерија и прикључци не смеју да се повкасе током прања и сушења.
- Уређај не смеју да користе мала деца осим ако родитељ или старатељ претходно није подесио контроле или осим ако детету нису дата адекватна упутства о томе како да безбедно управља контролама.

УПОЗОРЕЊЕ: Да бисте избегли могућност топлотног удара, искључите одевни предмет када се мерате у окружење са значајно вишом температуром.

ОБРАТИТЕ ПАЖЊУ: Пажљиво проверите ознаку  на унутрашњем делу одеће. Немојте уметати игле у одећу са спољних или унутрашњих делова.

#### Прање

- Приликом прања прслука придржавајте се упутстава наведених на етикети са упозорењем, која се налази на прслуку.
- Пре прања прслука, уклоните држач батерије и патрону батерије, затим поставите кабл за напајање у џеп држача батерије, а потом затворите поклопац.

#### Безбедност у простору за рад

- Простор за рад треба да буде чист и добро осветљен. У неуредним или тамним просторима лакше може да дође до незгода.

#### Електрична безбедност

- Немојте да излажете прслук киши или влази. Вода која уђе у прслук може повећати ризик од струјног удара.
- Немојте да злоупотребљавате кабл. Кабл никада немојте да користите за ношење, вучење или искључивање прслука. Држите кабл даље од контакта са извором топлоте, уљем и оштрим ивицама.
- Немојте да повезујете извор напајања са USB прикључком. У супротном постоји ризик од пожара. USB прикључак је намењен само за пуњење уређаја мањег напона. Када не пуните уређај мањег напона увек ставите поклопац на USB прикључак.
- У USB прикључак за напајање немојте да стављате ексер, жицу итд. У супротном кратак спој може да узрокује појаву дима и пожар.

#### Лична безбедност

- Будите на опрезу, пазите шта радите и користите здрав разум приликом коришћења прслука. Немојте да користите прслук када сте уморни или под



утицајем дрога, алкохола или лекова. Тренутак непажње приликом коришћења прслука може довести до озбиљне телесне повреде.

## Коришћење и одржавање прслука

- Немојте користити прслук ако га није могуће укључити/искључити помоћу прекидача. Сваки прслук који није могуће контролисати помоћу прекидача је опасан и мора се поправити.
- Одржавајте прслук. Проверавајте да нема оштећених делова и све друге услове који могу утицати на рад прслука. У случају оштећења, однесите прслук на поправку пре употребе.
- Користите прслук у складу са овим упутствима, узимајући у обзир радне услове и посао који треба обавити. Коришћење прслука за операције које не спадају у опсег намена може да доведе до опасне ситуације.
- Ако је топлјива веза прекинута, вратите прслук овлашћеном сервисном центру на поправку.
- Када није у употреби, чувајте на следећи начин:
  - Оставите да се охлади пре савијања.
  - Немојте да гужвате уређај постављањем предмета на њега.
- Често прегледајте да ли уређај има знаке хабања или оштећења. Ако такви знаци постоје или ако је уређај неправилно употребљен, вратите га добављачу пре даље употребе.
- Овај уређај није намењен медицинској употреби у болницама.

## Важна безбедносна упутства за патрону батерије

- Пуните искључиво пуњачем који је навео произвођач. Уколико се пуњач који је намењен за одређени тип батерије користи са другом батеријом, може да дође до опасности од пожара.
- Прслук користите искључиво са одговарајућим комплетом батерија. Коришћење било којих других комплета батерија може да створи ризик од повреде и пожара.
- Пре коришћења патроне батерије прочитајте сва упутства и ознаке упозорења на (1) пуњачу батерије, (2) батерији и (3) производу који користи батерију.
- Немојте да расклапате патрону батерије.
- Ако је време рада постало знатно краће, одмах престаните са радом. То може да доведе до ризика

од прегревања, могућих опекотина, па чак и експлозије.

- У случају неправилне употребе, може да дође до испуштања течности из батерије – избегавајте додир са течношћу. Ако електролит доспе у очи, исперите их чистом водом и одмах затражите помоћ лекара. То може да доведе до губитка вида.
  - Немојте да изазивате кратак спој на патрони батерије.
    1. Немојте да додирујете прикључке било којим проводним материјалом.
    2. Избегавајте да стављате патрону батерије у посуду са другим металним предметима као што су ексери, новчићи итд.
    3. Патрону батерије немојте да излажете води или киши.
- Кратак спој на батерији може да доведе до великог протока струје, прегревања, могућих опекотина, па чак и прегревања.
- Немојте чувати прслук, држач батерије и патрону батерије на местима где температура може достићи или премашити 50°C (122°F).
  - Немојте да спаљујете патрону батерије чак ни ако је озбиљно оштећена или потпуно истрошена. Патрона батерије у ватри може да експлодира.
  - Пазите да не испустите или ударите батерију.
  - Немојте да користите оштећену батерију.
  - Следите локалне прописе који се тичу одлагања батерије.

## Савети за одржавање максималног животног века батерије

- Никад немојте пунити већ напуњену патрону батерије.
- Препуњавање скраћује радни век батерије.
- Патрону батерије пуните на собној температури од 10°C до 40°C (од 50°F до 104°F).
- Оставите да се врућа патрона батерије охлади пре пуњења.
- Напуните патрону батерије ако је не користите током дужег временског периода (дуже од шест месеци).
- За оптималан радни век, патрону батерије треба након употребе напунити до краја.

## САЧУВАЈТЕ ОВО УПУТСТВО.

(Све илустрације налазе се у последњем делу овог приручника са упутствима.)

### ОЗНАЧАВАЊЕ ДЕЛОВА (слика 1)

1. Дугме за укључивање
2. Џеп држача батерије (позади)
3. Кабл напајања (унутар џепа држача батерије)
4. Држач батерије

## ТЕХНИЧКИ ПОДАЦИ

Модел	CV100D	DCV200		
Број корака подешавања температуре	3			
Материјал	Спољашњост и постава: 100% најлон Бочна страна: 90% полиестер 10% спандекс Обод прореза за руку: 100% полиестер Пуњење: 100% полиестер			
USB прикључак за напајање	–	DC 5 V, 2,1 A		
Време рада (ч)	Са батеријом BL1013	Са батеријом BL1450	Са батеријом BL1850	
	Ниска	ПРИБЛ. 4,5	ПРИБЛ. 18	ПРИБЛ. 28
	Средња	ПРИБЛ. 2,5	ПРИБЛ. 10	ПРИБЛ. 16
	Висока	ПРИБЛ. 1,5	ПРИБЛ. 5,5	ПРИБЛ. 8
Називни напон (V)	10,8	14,4	18	
Патрона батерије	BL1013	BL1415, BL1415N, BL1430, BL1430B, BL1440, BL1450, BL1460B	BL1815, BL1815N, BL1820, BL1820B, BL1830, BL1830B, BL1840, BL1840B, BL1850, BL1850B, BL1860B	

- На основу нашег непрестаног истраживања и развоја задржавамо право измена горе наведених података без претходне најаве.
- Технички подаци и уложак за батерију могу да се разликују у различитим земљама.
- Време рада може да се разликује у зависности од типа батерије и начина коришћења.

## ОПИС ФУНКЦИЈА

### Функционисање прекидача

За укључивање прслука притисните и држите дугме за укључивање (око 1,5 секунди). За искључивање, поново притисните и држите ово дугме.

### Подешавање температуре

Постоје три поставке температуре (висока, средња, ниска).

Три упаљене LED лампице значе да је температура подешена на високу, две LED лампице – на средњу, а једна LED лампица – на ниску.

Када укључите прслук, температура се подешава на високу температуру. Сваки притисак на дугме за укључивање врши промену поставке температуре прслука.

## МОНТАЖА

### ⚠ ПАЖЊА:

- **Чврсто држите држач батерије и патрону батерије када постављате или уклањате патрону батерије.** Ако се држач батерије и патрона батерије не држе чврсто, могу вам исклизнути из руку и тиме довести до оштећења држача батерије и патроне батерије, као и телесне повреде.

## Постављање или уклањање патроне батерије из држача батерије (слика 2)

### за CV100D

Да бисте поставили патрону батерије (5), држите је тако да се предњи део патроне батерије уклопи у отвор држача батерије и гурните је у лежиште.

Убаците је до краја тако да налегне на место уз звук „клик“.

Увек убаците патрону батерије тако да до краја налегне на место. У супротном, патрона може случајно испати из држача батерије, изазивајући повреду код вас или особе у вашој близини.

Немојте на силу да постављате патрону батерије. Ако патрона не налегне одмах на своје место, то значи да је не постављате исправно.

Да бисте уклонили патрону батерије, извадите је из држача батерије притиском на тастере (6) са обе стране патроне.

### за DCV200

Да бисте поставили патрону батерије (7), поравнајте језичак на патрони батерије са хлебом на држачу батерије и убаците је на место. Убаците је до краја тако да налегне на место уз звук „клик“. Ако можете да видите црвени индикатор (8) на горњој страни дугмета, патрона није у потпуности налегла. Патрону батерије увек поставите да краја на место, тако да се црвени индикатор не види. У супротном, патрона може случајно испати из држача батерије, изазивајући повреду код вас или особе у вашој близини.

Немојте на силу да постављате патрону батерије. Ако патрона не налегне одмах на своје место, то значи да је не постављате исправно.

Да бисте извадили патрону батерије, извуците је из држача батерије док померате дугме (9) на предњој страни патроне.

## Приказивање преосталог капацитета батерије

(Само за патроне батерија са латиничним словом „В“ на крају броја модела.) (слика 3)

Притиснути дугме за активирање провере (11) на патрони батерије за приказ преосталог капацитета батерије. Индикаторске лампице (10) ће засветлети на неколико секунди.

Индикаторске лампице			Преостали капацитет
Светле	Искључене	Трепере	
■	□	▧	75% до 100%
■ ■ ■ ■			
■ ■ ■ ■	□		50% до 75%
■ ■	□ □		25% до 50%
■	□ □ □		0% до 25%
▧	□ □ □ □		Напуните батерију.
■ ■ □ □	□ □	↑ ↓	Батерија је можда поварена.
□ □ ■ ■			

015658

### НАПОМЕНА:

- У зависности од услова употребе и температуре околине, приказане вредности могу незнатно да одступају од стварног капацитета.

## Прикључивање држача батерије на грејани прслук

### за CV100D (слика 4)

Повежите држач батерије и кабл напајања прслука. Поставите држач батерије у џеп држача батерије.

### за DCV200 (слика 5)

Држач батерије можете да окачите на каиш. Прво спроведите утикач прслука кроз отвор на џепу држача батерије, а затим спојите држач батерије са каблом напајања прслука. Затим окачите држач батерије на каиш.

## Повезивање USB уређаја (само за DCV200) (слика 6)

### ⚠ ПАЖЊА:

- На USB прикључак за напајање повезујте само уређаје који су компатибилни са изворима напајања

DC 5 V, 2,1 A. У супротном може да узрокује квар на држачу батерије.

Држач батерије (са батеријом) може да ради као спољашње напајање за USB уређај. Повежите USB кабл (купује се посебно) са прикључком кабла за напајање на држачу батерије. Затим прикључите други део кабла на уређај. USB кабл може да се смести унутар прслука помоћу отвора у џепу и држачу кабла.

### НАПОМЕНА:

- Пре прикључивања USB уређаја на пуњач, увек сачувајте резервне копије података вашег USB уређаја. У супротном се може десити да случајно изгубите податке.
- Пуњачем не смеју да се напајају неки USB уређаји.
- Сачекајте 10 секунди пре узастопног пуњења другог уређаја.
- Када се заврши пуњење и када се не користи, USB кабл треба склонити и затворити поклопац.

## ОДРЖАВАЊЕ

### ⚠ ПАЖЊА:

Пре него што почнете с провером или одржавањем прслука, увек проверите да ли је прслук искључен, а патрона батерије уклоњена.

Ако се прслук не укључи или је утврђена нека неисправност са потпуно напуњеном патроном батерије, очистите контакте држача батерије и патроне батерије. Ако прслук и даље не ради правилно, престаните да га користите и обратите се свом овлашћеном сервисном центру.

## ОПЦИОНИ ДОДАТНИ ПРИБОР











### ⚠ ПАЖЊА:

Ова опрема и прибор намењени су за употребу са алатом Makita описаним у овом упутству за употребу. Употреба друге опреме и прибора може да представља ризик од повреда. Делове прибора или опрему користите само за предвиђену намену. Да бисте сазнали детаље у вези са овим додатним прибором, обратите се локалном сервисном центру Makita.

- Makita оригинална батерија и пуњач

**НАПОМЕНА:** Поједине ставке на листи могу да буду укључене у садржај паковања алата као стандардна опрема. Оне могу да се разликују у различитим земљама.

## СИМВОЛЫ

	..... Прочитайте инструкции.
	..... Не допускается использование маленькими детьми (0-3 года).
	..... Не вставлять булавки.
	..... Не подвергать химчистке.
	..... Не использовать отбеливатель.
	..... Не гладить.
	..... Не сушить в сушилке.
	..... Только ручная стирка.
	..... Сушить на вешалке.
	..... Не выкручивать и не отжимать.
	..... Только для стран ЕС Не выбрасывайте электрооборудование или аккумуляторы вместе с бытовым мусором! В соответствии с европейскими директивами об утилизации электрического и электронного оборудования, о батареях и аккумуляторах, а также использованных батареях и аккумуляторах и их применении в соответствии с местными законами электрооборудование, батареи и аккумуляторы, срок эксплуатации которых истек, должны утилизироваться отдельно и передаваться для утилизации на предприятие, соответствующее применяемым правилам охраны окружающей среды.

Cd  
Ni-MH  
Li-ion

# Сохраните для будущего использования.

- Не мните устройство, кладя на него какие-либо предметы во время хранения.
- Данное устройство нельзя использовать людям, нечувствительным к повышению температуры, и другим чрезмерно уязвимым людям, которые не могут реагировать на перегрев.
- Детям до трех лет запрещается использовать это устройство, так как они не смогут отреагировать на перегрев.
- Не допускается использование устройства детьми старше трех лет, кроме случаев, когда регулировки установлены родителями или ответственными лицами, либо если ребенок получил надлежащие объяснения по безопасному использованию регуляторов.
- Не допускайте попадания воды на переключатель или блок управления во время стирки; во время сушки шнур должен быть расположен таким образом, чтобы исключить попадание воды в переключатель или блок управления.

## ИНСТРУКЦИИ ПО ТЕХНИКЕ БЕЗОПАСНОСТИ

# Важные указания.

## Важная защитная функция

- Для европейского рынка: Данное устройство могут использовать дети с 8 лет и лица с ограниченными физическими, сенсорными или умственными способностями, а также не имеющие надлежащего опыта и знаний, за исключением случаев, когда они действуют под руководством или после надлежащего инструктажа по безопасному использованию устройства и понимают возможные опасности. Не разрешайте детям играть с устройством. Детям запрещается проводить чистку и ход без контроля со стороны взрослых.
- За пределами европейского рынка: Данное устройство не предназначено для использования людьми (включая детей) с ограниченными физическими, сенсорными или умственными возможностями, либо не имеющими соответствующего опыта или знаний, за исключением случаев, когда они действуют под руководством или после надлежащего инструктажа по использованию устройства со стороны лица, ответственного за их безопасность. Следует следить за маленькими детьми, чтобы они не использовали устройство в качестве игрушки.

## ⚠ ПРЕДОСТЕРЕЖЕНИЕ:

**Ознакомьтесь со всеми инструкциями и рекомендациями по технике безопасности.** Несоблюдение всех инструкций может привести к поражению электрическим током, пожару и/или серьезной травме.

## Назначение

Жилет с электроподогревом предназначен для согревания тела при низких температурах.

## Общие рекомендации по технике безопасности

- Не рекомендуется использовать жилет детям, лицам с ограниченными возможностями или нечувствительным к температуре, например людям с недостаточным кровообращением.
- Используйте жилет только по назначению.
- Запрещается пользоваться жилетом, если его подкладка влажная.
- Не носите жилет на голое тело.
- При возникновении необычных ощущений немедленно выключите жилет и извлеките держатель аккумулятора.
- Не допускайте защемления провода питания. Повреждение провода может привести к поражению электрическим током.
- При обнаружении неисправности обратитесь в местный сервисный центр для ремонта.
- Не используйте булавки и подобные предметы. Это может привести к повреждению внутренней проводки.
- Сохраняйте бирки со сведениями о техническом обслуживании и паспортную табличку. Если они станут нечитаемыми или потеряются, обратитесь в местный сервисный центр для ремонта.
- Чтобы обеспечить длительный срок службы, выбирайте подходящие настройки температуры в соответствии с условиями окружающей среды.
- Не допускайте попадания воды на аккумуляторный блок, батарею и разъемы во время стирки и сушки.
- Не допускается использование устройства маленькими детьми, кроме случаев, когда регулировки установлены родителями или ответственными лицами, либо если ребенок получил надлежащие объяснения по безопасному использованию регуляторов.

**ПРЕДОСТЕРЕЖЕНИЕ:** Чтобы не допустить теплового удара, отсоедините одежду перед выходом в среду со значительно более высокой температурой.

**ОБРАТИТЕ ВНИМАНИЕ:** Внимательно проверяйте маркировку  на подкладке. Не вставляйте шпильки в ткань с внешней или с внутренней стороны.

## Стирка

- При стирке жилета следуйте инструкциям нашитому ярлыку.
- Перед чисткой жилета извлеките держатель аккумулятора и аккумуляторный блок, затем уложите провод питания в карман для держателя аккумулятора и закройте его.

## Безопасность в месте выполнения работ

- Поддерживайте чистоту и обеспечивайте хорошую освещенность на рабочем месте. Захламленное или темное рабочее место увеличивает риск несчастных случаев.

## Электробезопасность

- Не допускайте попадания на жилет дождя или влаги. Влажная в жилет вода повышает опасность поражения электрическим током.
- Бережно обращайтесь с проводом питания. Никогда не используйте провод питания для переноски, перемещения или извлечения штекера из гнезда жилета. Располагайте шнур питания на расстоянии от источников тепла, масла и острых краев.
- Не подключайте источник питания к порту USB. В противном случае существует риск возникновения пожара. Порт USB предназначен только для зарядки устройств с низким напряжением. Обязательно устанавливайте крышку на порт USB, когда он не используется для зарядки устройств с низким напряжением.
- Не вставляйте в порт USB гвозди, проволоку и т. д. В противном случае короткое замыкание может привести к возникновению дыма и пожару.

## Личная безопасность

- При пользовании жилетом будьте внимательны, следите за тем, что вы делаете, и руководствуйтесь здравым смыслом. Не пользуйтесь жилетом, если вы устали, находитесь под воздействием наркотиков, алкоголя или лекарственных препаратов. Даже мгновенная невнимательность при пользовании жилетом может привести к серьезной травме.

## Эксплуатация и уход за жилетом

- Не пользуйтесь жилетом с неисправным выключателем. Если жилет не реагирует на манипулирование выключателем, использование представляет опасность, и его необходимо отремонтировать.
- Выполняйте обслуживание жилета. Проверяйте целостность деталей и другие параметры, которые могут повлиять на пользование жилетом. Если жилет поврежден, отремонтируйте его перед использованием.
- Используйте жилет в соответствии с данными правилами, учитывая условия работы и операции, которые предстоит выполнять. Использование жилета не по назначению может привести к опасным ситуациям.
- В случае перегорания предохранителя верните жилет в авторизованный сервисный центр для ремонта.
- Если изделие не используется, храните его следующим образом:
  - Перед тем, как сложить, дайте ему остыть.
  - Не мните изделие, кладя на него какие-либо предметы.

- Часто осматривайте изделие на предмет износа и повреждений. Если появились указанные выше признаки или в случае неправильного использования изделия верните его продавцу.
- Это изделие не предназначено для использования в больницах в медицинских целях.

## Важные инструкции по технике безопасности относительно аккумулятора блока

- Заряжайте аккумулятор только зарядным устройством, указанным изготовителем. Зарядное устройство, подходящее для одного типа аккумуляторов, может привести к пожару при его использовании с другим аккумуляторным блоком.
- Используйте жилет только с указанными аккумуляторными блоками. Использование других аккумуляторных блоков может привести к травме или пожару.
- Перед использованием аккумуляторного блока прочитайте все инструкции и предупреждающие надписи на (1) зарядном устройстве, (2) аккумуляторном блоке и (3) инструменте, работающем от аккумуляторного блока.
- Не разбирайте аккумуляторный блок.
- Если время работы значительно сократилось, немедленно прекратите работу. В противном случае может возникнуть перегрев, что приведет к ожогам и даже к взрыву.
- При неправильном обращении из аккумулятора может потечь жидкость. Избегайте контакта с ней. В случае попадания электролита в глаза промойте их большим количеством чистой воды и немедленно обратитесь к врачу. Это может привести к потере зрения.
- Не замыкайте контакты аккумуляторного блока между собой:
  1. Не прикасайтесь к контактам какими-либо токопроводящими предметами.
  2. Избегайте хранить аккумуляторный блок в контейнере вместе с другими металлическими предметами, такими как гвозди, монеты и т. п.
  3. Не допускайте попадания на аккумуляторный блок воды или дождя.Замыкание контактов аккумуляторного блока между собой может привести к возникновению большого тока, перегреву, возможному ожогу и даже разрыву блока.
- Не храните жилет, держатель аккумулятора и аккумуляторный блок в местах, где температура может достигать или превышать 50°C (122°F).
- Не бросайте аккумуляторный блок в огонь, даже если он сильно поврежден или полностью вышел из строя. Аккумуляторный блок может взорваться под действием огня.
- Не роняйте и не ударяйте аккумулятор.
- Нельзя использовать поврежденный аккумулятор.
- Выполняйте требования местного законодательства относительно утилизации аккумулятора.

## Советы по обеспечению максимального срока службы аккумулятора блока

- Никогда не заряжайте полностью заряженный аккумуляторный блок. Перезарядка сокращает срок службы блока.
- Заряжайте аккумуляторный блок при комнатной температуре в пределах от 10°C до 40°C (от 50°F до 104°F).

- Перед зарядкой дайте горячему аккумуляторному блоку остыть.
- Зарядите аккумуляторный блок, если вы не будете пользоваться инструментом более шести месяцев.
- Чтобы обеспечить максимальный срок службы аккумуляторного блока, после использования его необходимо полностью зарядить.

## СОХРАНИТЕ ДАННЫЕ ИНСТРУКЦИИ.

(Все иллюстрации приведены в конце данной инструкции по эксплуатации.)

### КОМПОНЕНТЫ ИЗДЕЛИЯ (рис. 1)

1. Кнопка питания
2. Карман для держателя аккумулятора (сзади)
3. Провод питания (внутри кармана для держателя аккумулятора)
4. Держатель аккумулятора

### ТЕХНИЧЕСКИЕ ХАРАКТЕРИСТИКИ

Модель	CV100D	DCV200		
Количество ступеней регулировки температуры	3			
Материал	Внешний слой и подкладка: 100% нейлон Боковые поверхности: 90% полиэстер 10% спандекс По окружности проймы: 100% полиэстер Наполнитель: 100% полиэстер			
Порт питания USB	–	5 В пост тока, 2,1 А		
Продолжительность работы (ч)	С аккумулятором BL1013	С аккумулятором BL1450	С аккумулятором BL1850	
	Низкая	ПРИБЛ. 4,5	ПРИБЛ. 18	ПРИБЛ. 28
	Средняя	ПРИБЛ. 2,5	ПРИБЛ. 10	ПРИБЛ. 16
	Высокая	ПРИБЛ. 1,5	ПРИБЛ. 5,5	ПРИБЛ. 8
Номинальное напряжение (В)	10,8	14,4	18	
Блок аккумулятора	BL1013	BL1415, BL1415N, BL1430, BL1430B, BL1440, BL1450, BL1460B	BL1815, BL1815N, BL1820, BL1820B, BL1830, BL1830B, BL1840, BL1840B, BL1850, BL1850B, BL1860B	

- По той причине, что мы постоянно проводим работы в области исследований и разработок, приведенные в настоящем документе технические характеристики могут быть изменены без предварительного уведомления.
- Технические характеристики и аккумуляторный блок могут отличаться в зависимости от страны.
- Время работы может отличаться в зависимости от типа аккумулятора и условий использования.

### ТЕХНИЧЕСКОЕ ОПИСАНИЕ

#### Действие выключателя

Чтобы включить жилет, нажмите и удерживайте кнопку питания (примерно 1,5 секунды). Для выключения нажмите и удерживайте кнопку питания снова.

Три светодиодных индикатора означают установку высокой температуры, два индикатора – средней, один индикатор – низкой.

При включении жилета устанавливается высокая температура. Каждое нажатие кнопки питания осуществляет циклическое переключение настройки температуры жилета.

#### Регулировка температуры

Предусмотрено три уровня настройки температуры (высокая, средняя и низкая).

## СБОРКА

### ПРЕДУПРЕЖДЕНИЕ:

- При установке и извлечении аккумуляторного блока крепко удерживайте держатель аккумулятора и аккумуляторный блок. Если не соблюдать это требование, они могут выскользнуть из рук, что приведет к повреждению держателя аккумулятора, аккумуляторного блока и травмированию оператора.

### Установка и извлечение аккумуляторного блока из держателя аккумулятора (рис. 2)

#### для модели CV100D

Чтобы вставить аккумуляторный блок (5), совместите переднюю его часть с отверстием держателя аккумулятора, и вставьте на место. Устанавливайте блок до упора так, чтобы он зафиксировался на месте с небольшим щелчком.

Всегда устанавливайте блок до упора так, чтобы он зафиксировался на месте. В противном случае он может выпасть из держателя аккумулятора и нанести травму вам или другим людям.

Не прилагайте чрезмерных усилий при установке аккумуляторного блока. Если блок не движется свободно, значит он вставлен неправильно.

Для того чтобы снять аккумуляторный блок, извлеките его из держателя аккумулятора, нажав на кнопки (6), расположенные на обеих его сторонах.

#### для модели DCV200

Для установки аккумуляторного блока (7) совместите выступ блока с пазом в держателе аккумулятора и задвиньте его на место. Устанавливайте блок до упора так, чтобы он зафиксировался на месте с небольшим щелчком. Если вы можете видеть красный индикатор (8) на верхней части кнопки, блок не полностью установлен на место.

Обязательно устанавливайте аккумуляторный блок до конца, чтобы красный индикатор не был виден. В противном случае он может выпасть из держателя аккумулятора и нанести травму вам или другим людям.

Не прилагайте чрезмерных усилий при установке аккумуляторного блока. Если блок не движется свободно, значит он вставлен неправильно.

Для снятия аккумуляторного блока сдвиньте кнопку (9) на лицевой стороне и извлеките блок.

### Индикация оставшегося заряда аккумулятора

(Только для аккумуляторных блоков с буквой "B" в конце номера модели.) (рис. 3)

Нажмите кнопку проверки (11) на аккумуляторном блоке для проверки оставшегося заряда. Индикаторы (10) включатся на несколько секунд.

Индикаторы			Заряд аккумулятора
 Горит	 Выключен	 Мигает	
			от 75% до 100%
			от 50% до 75%
			от 25% до 50%
			от 0% до 25%
			Зарядите аккумулятор.
 			Возможно, аккумулятор неисправен.

015658

### ПРИМЕЧАНИЕ:

- В зависимости от условий эксплуатации и температуры окружающего воздуха индикация может незначительно отличаться от фактического значения.

### Прикрепление держателя аккумулятора к жилету с электроподогревом

#### для модели CV100D (рис. 4)

Соедините держатель аккумулятора с проводом питания жилета. Вложите держатель аккумулятора в предназначенный для этого карман.

#### для модели DCV200 (рис. 5)

Держатель аккумулятора можно повесить на пояс. Предварительно пропустите провод питания жилета через отверстие в кармане для держателя аккумулятора, затем соедините держатель аккумулятора и провод питания жилета. После этого повесьте держатель аккумулятора на ремень.

### Подключение USB-устройства (только для модели DCV200) (рис. 6)

### ПРЕДУПРЕЖДЕНИЕ:

- К порту питания USB можно подключать только устройств, совместимые с источником питания 5 В пост. В противном случае возможна поломка держателя аккумулятора.

Держатель аккумулятора (с аккумуляторным блоком) может использоваться как внешний источник питания для USB-устройств. Подключите кабель USB (не входит в комплект) к порту питания держателя



аккумулятора. Другой конец кабеля подключите к устройству. Для удобства кабель USB можно убрать в жилет (с помощью отверстия в кармане и держателя кабеля).

#### **ПРИМЕЧАНИЕ:**

- Перед подключением устройства USB к зарядному устройству обязательно выполните резервное копирование всех данных устройства USB. В противном случае данные могут быть утеряны (по различным причинам).
- Зарядное устройство может не заряжать некоторые устройства USB.
- Перед зарядкой следующего устройства подождите 10 секунд.
- Если функция не используется или после завершения зарядки извлеките кабель USB и закройте крышку.

## **ОБСЛУЖИВАНИЕ**

### **⚠ ПРЕДУПРЕЖДЕНИЕ:**

Перед выполнением какого-либо осмотра или обслуживания жилета убедитесь, что он выключен и его аккумуляторный блок снят.

Если жилет не включается или обнаружена неисправность полностью заряженного аккумуляторного блока, очистите контакты держателя аккумулятора и аккумуляторного блока. Если жилет по-прежнему не работает должным образом, прекратите его использование и обратитесь в авторизованный сервисный центр.

## **ДОПОЛНИТЕЛЬНЫЕ ПРИНАДЛЕЖНОСТИ**

### **⚠ ПРЕДУПРЕЖДЕНИЕ:**

Данные принадлежности или приспособления рекомендуются для использования с инструментом Makita, указанным в настоящем руководстве.











Использование других принадлежностей или приспособлений может привести к риску получения травмы. Используйте принадлежности или приспособления только для тех целей, для которых они предназначены.

За дополнительной информацией об этих принадлежностях обращайтесь в местный сервисный центр Makita.

- Оригинальный аккумуляторный блок и зарядное устройство компании Makita

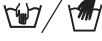
**ПРИМЕЧАНИЕ:** Некоторые элементы списка могут входить в комплект поставки в качестве стандартных принадлежностей. Они могут отличаться в зависимости от страны.

**ПОЗНАЧЕННЯ**

	..... Прочитайте інструкції з експлуатації.
	..... Забороняється використовувати дуже маленьким дітям (0–3 роки).
	..... Не вставляйте шпильки.
	..... Не піддавайте хімічному чищенню.
	..... Не відбілюйте.
	..... Не прасуйте.
	..... Не сушіть у пральній машині.
	..... Тільки ручне прання.
	..... Сушіть в розвішаному стані.
	..... Не викручуйте й не віджимайте.
	..... Тільки для країн ЄС Не викидайте електроприлади або акумуляторні батареї разом із побутовим сміттям! Згідно з Європейськими директивами про утилізацію електричного та електронного обладнання та про утилізацію батарей та акумуляторів і батарей та акумуляторів, термін служби яких закінчився, та їх використанням із дотриманням національних законів, електричне обладнання, батареї та акумулятори, термін служби яких закінчився, потрібно збирати окремо та відправляти на екологічно чисті підприємства з їхньої переробки.

Cd  
Ni-MH  
Li-ion

# Збережіть для використання у майбутньому.

- Не мніть виріб, розташовуючи на ньому які-небудь предмети, під час зберігання.
- Цей виріб не можна використовувати людям, нечутливим до високої температури, а також людям, дуже чутливим до зовнішнього впливу, які не можуть вжити належних заходів у разі перегрівання.
- Дітям молодше трьох років не можна використовувати цей виріб через їхню нездатність вжити належних заходів у разі перегрівання.
- Цей виріб не призначений для використання дітьми старше трьох років, за винятком випадків, коли налаштування були попередньо зроблені батьками чи опікунами або коли дитині було надано адекватні інструкції стосовно того, як безпечно використовувати засоби керування виробом.
- Слідкуйте за тим, щоб вимикач або блок керування не намокав під час прання, а під час сушіння розташовуйте шнур таким чином, щоб вода не потрапляла у вимикач або блок керування.

**ІНСТРУКЦІЇ З ТЕХНІКИ БЕЗПЕКИ**

## Важливі інструкції.

## Важливі інструкції з техніки безпеки

- Для ринку країн Європи: Цей виріб дозволяється використовувати дітям віком від 8 років або старше, а також особам із обмеженими фізичними, сенсорними або розумовими здібностями та особам із недостатнім досвідом і знаннями, якщо за ними встановлений нагляд або їм було надано інструкції стосовно безпечного використання цього виробу і вони усвідомлюють потенційну небезпеку. Дітям не дозволяється грати з цим пристроєм. Дітям не дозволяється виконувати чищення цього пристрою або проводити його технічне обслуговування без нагляду дорослих.
- Для ринку, окрім країн Європи: Цей виріб не призначений для використання особами (у тому числі дітьми) з обмеженими фізичними, сенсорними або розумовими здібностями та особами з недостатнім досвідом і знаннями, доки за ними не буде встановлений нагляд або їм не буде надано інструкції стосовно використання цього виробу особою, відповідальною за їхню безпеку. За дітьми слід забезпечити нагляд, щоб переконатися, що вони не грають із цим виробом.

### УВАГА:

Уважно прочитайте всі застереження щодо безпечного використання та інструкції.

Недотримання інструкцій та застережень може призвести до ураження електричним струмом, пожежі та/або до серйозних травм.

## Використання за призначенням

Жилет із підгірвом призначений для підгірву тіла у холодному середовищі.

## Загальні застереження з безпеки

- Дітям, особам із обмеженими фізичними чи розумовими можливостями або людям, чутливим до перегріву, наприклад із слабким кровообігом, слід відмовитися від використання такого жилета.
- Використовуйте жилет тільки за призначенням.
- Ніколи не використовуйте жилет, якщо він вологий всередині.
- Не надягайте жилет на незахищену іншим одягом шкіру.
- У разі виникнення незвичних відчуттів, негайно вимикайте жилет і витягуйте тримач акумулятора.
- Слідкуйте за тим, щоб кабель живлення не був заземлений. Пошкодження кабелю може призвести до ураження електричним струмом.
- У разі виникнення несправностей звертайтеся до місцевого сервісного центру для проведення ремонту.
- Забороняється використовувати шпильки та інші гострі предмети. Недотримання цієї вимоги може призвести до пошкодження електричної проводки всередині виробу.
- Зберігайте ярлики з відомостями про технічне обслуговування й табличку з паспортними даними. У разі їхньої втрати або нерозбірливості для читання звертайтеся до місцевого сервісного центру по допомогу.
- У разі тривалого використання виробу обирайте необхідні настройки температури відповідно до умов його використання.
- Під час прання та сушіння виробу не дозволяється піддавати дії вологи касету акумулятора, акумулятор та конектори.
- Цей виріб не призначений для використання маленькими дітьми, за винятком випадків, коли налаштування були попередньо зроблені батьками чи опікунами або коли дитині було надано адекватні інструкції стосовно того, як безпечно використовувати засоби керування виробом.

**УВАГА:** Задля запобігання тепловому удару вимикайте живлення виробу, коли потрапляєте у середовище із значно вищою температурою.

**ЗВЕРНІТЬ УВАГУ:** Зверніть особливу увагу на позначення  на тканині із внутрішнього боку виробу. Не втикайте шпильки в тканину виробу із внутрішнього боку або ззовні.

## Прання

- Під час прання жилета дотримуйтеся інструкцій, що містяться на попереджувальному ярлику на жилеті.
- Перед чищенням жилета знімайте тримач акумулятора та касету акумулятора, після чого кладіть кабель живлення в кишеню для тримача акумулятора та закривайте кришку.

## Безпека робочого місця

- Робоче місце повинно бути чистим і добре освітленим. Захаращене або темне робоче місце підвищує ризик нещасних випадків.

## Електрична безпека

- Не піддавайте жилет впливу дощу або вологи. При потраплянні води в жилет зростає ризик ураження електричним струмом.
- Обережно поводьтеся зі шнуром. Ніколи не переносьте жилет, не тягніть його та не відключайте від електроживлення, тримаючи за шнур. Тримайте шнур на відстані від джерела тепла, мастила та гострих країв.
- Не приєднуйте джерело живлення до USB-порту. Інакше існує небезпека виникнення пожежі. USB-порт призначений для заряджання лише низьковольтних пристроїв. Коли Ви не здійснюєте заряджання низьковольтного пристрою, завжди приєднуйте кришку до USB-порту.
- Не встромляйте цвяхи, дроти тощо у USB-порт живлення. Інакше коротке замикання може спричинити появу диму і вогню.

## Особиста безпека

- Під час використання жилета будьте уважними, дивіться, що робите, і керуйтеся здоровим глуздом. Не використовуйте жилет, коли Ви стомлені або перебуваєте під впливом наркотичних речовин, алкоголю чи медикаментів. Мить неуважності під час використання жилета може призвести до отримання серйозної травми.

## Експлуатація жилета та догляд за ним

- Не використовуйте жилет, якщо вимикач не працює. Жилет, яким не вдається керувати за допомогою вимикача, є небезпечним і підлягає ремонту.
- Здійсніть технічне обслуговування жилета. Перевіряйте жилет на предмет пошкодження частин та інших обставин, які можуть впливати на експлуатацію жилета. У разі пошкодження жилет слід відремонтувати перед використанням.
- Використовуйте жилет відповідно до цих інструкцій, беручи до уваги умови експлуатації та тип виконуваної роботи. Використання жилета не за призначенням може призвести до виникнення небезпечної ситуації.
- У разі пошкодження плавкого запобіжника поверніть жилет до нашого авторизованого сервісного центру для проведення ремонту.
- Коли виріб не використовується, зберігайте його таким чином.
  - Перед тим як скласти виріб, дозвольте йому охолонути.
  - Не мніть виріб, розташовуючи на ньому які-небудь предмети.
- Регулярно оглядайте виріб на наявність ознак пошкодження або зношення. У разі виявлення таких ознак або неналежного використання виробу, його слід повернути постачальнику.
- Цей виріб не призначений для використання у медичних цілях в лікарнях.

## Важливі правила техніки безпеки щодо касети акумулятора

- Перезаряджайте акумулятор лише за допомогою зарядного пристрою, рекомендованого виробником. Зарядний пристрій, який годиться для одного типу акумулятора, може призвести до займання у разі використання із акумуляторами іншого типу.
- Використовуйте жилет лише зі спеціально призначеним типом акумуляторів. Використання акумуляторів інших типів може призвести до отримання травм і виникнення пожежі.
- Перед використанням касети акумулятора прочитайте всі інструкції та подивіться на попереджувальні позначки на (1) зарядному пристрої, (2) акумуляторі та (3) виробі, у якому цей акумулятор використовується.
- Не розбирайте касету акумулятора.
- Якщо час роботи значно скоротився, слід негайно припинити використання. Недотримання цієї вимоги може призвести до перегріву, опіків та навіть вибуху.
- За умов недбалого користування з акумулятора може витікати рідина, контакту з якою слід уникати. У разі потрапляння електроліту в очі промийте їх чистою водою та негайно зверніться по медичну допомогу. Недотримання цієї вимоги може призвести до втрати зору.
- Не закорочуйте касету акумулятора:
  1. Не торкайтеся клем струмопровідним матеріалом.
  2. Не зберігайте касету акумулятора у контейнері з іншими металевими предметами, наприклад цвяхами, монетами тощо.
  3. Забороняється піддавати касету акумулятора впливу води чи дощу.
- Коротке замикання може призвести до виникнення високого струму, перегріву, до отримання опіків та навіть до виходу виробу з ладу.
- Не слід зберігати жилет, тримає акумулятора та касету акумулятора у місцях, де температура може сягнути або перевищити 50°C (122°F).
- Не спалюйте касету акумулятора, навіть якщо вона сильно пошкоджена або повністю відпрацьована. Касета акумулятора може вибухнути у вогні.
- Будьте обережними з акумулятором, не упускайте його та не піддавайте його ударним навантаженням.
- Забороняється використовувати пошкоджені акумулятор.
- Утилізуйте акумулятор згідно з місцевими правилами.

## Поради щодо забезпечення максимального терміну експлуатації акумулятора

- Ніколи не перезаряджайте повністю заряджену касету акумулятора. Надмірне заряджання скорочує термін експлуатації акумулятора.
- Заряджайте касету акумулятора, коли температура у приміщенні становить 10°C – 40°C (50°F – 104°F).
- Перед тим як заряджати касету акумулятора, дозвольте їй охолонути.

- Якщо касета акумулятора не використовувалася протягом тривалого часу (більше шести місяців), її слід зарядити.
- Для збільшення терміну експлуатації касети акумулятора треба повністю заряджати після використання.

## ЗБЕРЕЖІТЬ ЦІ ІНСТРУКЦІЇ.

(Див. усі ілюстрації у кінці цих інструкцій з експлуатації.)

### НАЙМЕНУВАННЯ ЧАСТИН (Мал. 1)

1. Кнопка живлення
2. Кишеня для тримача акумулятора (зі зворотного боку)
3. Кабель живлення (усередині кишені для тримача акумулятора)
4. Тримач акумулятора

### ТЕХНІЧНІ ХАРАКТЕРИСТИКИ

Модель	CV100D	DCV200		
Ступені регулювання температури	3			
Матеріал	Лицьовий та підкладковий матеріал: 100% нейлон Бічна сторона: 90% поліефір 10% спандекс Пройма: 100% поліефір Наповнювач: 100% поліефір			
USB-порт живлення	– 5 В постійного струму, 2,1 А			
Час роботи (год.)	Із батареєю BL1013	Із батареєю BL1450	Із батареєю BL1850	
	Низька	ПРИБЛ. 4,5	ПРИБЛ. 18	ПРИБЛ. 28
	Середня	ПРИБЛ. 2,5	ПРИБЛ. 10	ПРИБЛ. 16
	Висока	ПРИБЛ. 1,5	ПРИБЛ. 5,5	ПРИБЛ. 8
Номінальна напруга (В)	10,8	14,4	18	
Касета акумулятора	BL1013	BL1415, BL1415N, BL1430, BL1430B, BL1440, BL1450, BL1460B	BL1815, BL1815N, BL1820, BL1820B, BL1830, BL1830B, BL1840, BL1840B, BL1850, BL1850B, BL1860B	

- У зв'язку з нашою безперервною програмою досліджень і розвитку технічні характеристики, представлені в даній інструкції, можуть бути змінені без повідомлення.
- Технічні характеристики приладу та касета з акумулятором можуть відрізнятися в різних країнах.
- Час роботи може відрізнятися залежно від типу акумулятора та умов експлуатації.

### ОПИС ФУНКЦІОНУВАННЯ

#### Вмикання й вимикання

Щоб увімкнути жилет, натисніть і утримуйте кнопку живлення (прибл. 1,5 с). Щоб вимкнути жилет, натисніть кнопку живлення ще раз та потримайте її в натиснутому стані.

#### Регулювання температури

Доступні три ступені налаштування температури (висока, середня, низька).

Три світлодіодні індикатори означають, що температура встановлена на значення "висока", два – "середня", а один – "низька".

При увімкненні жилета температура автоматично встановлюється на значення "висока". Кожне натискання на кнопку живлення циклічно повторює налаштування температури жилета.

### ЗБИРАННЯ

#### ⚠ ЗАСТЕРЕЖЕННЯ:

- Під час установлення або знімання касети акумулятора слід міцно тримати тримач акумулятора та касету акумулятора. У разі недостатньо міцного утримування тримач акумулятора та касета акумулятора можуть вислизнути з рук, що призведе до пошкодження тримача акумулятора й касети акумулятора та до заподіяння серйозних травм.

## Установлення касети акумулятора на тримач акумулятора та її знімання (Мал. 2)

### Для CV100D

Щоб установити касету акумулятора (5), її слід взяти таким чином, щоб передня сторона касети акумулятора відповідала отвору для тримача акумулятора, та просунути її на місце. Її необхідно вставити повністю, аж доки не почуєте клацання. Касету акумулятора слід завжди вставляти повністю, доки вона не заблокується на місці. Якщо цього не зробити, касета акумулятора може випадково випасти з тримача акумулятора та завдати травм Вам або людям, що знаходяться поруч.

Не встановлюйте касету акумулятора із докладанням зусиль. Якщо касету вставити важко, це означає, що Ви її невірно вставляєте.

Для того щоб зняти касету акумулятора, її слід витягти з тримача акумулятора, натиснувши кнопки (6) з обох боків касети.

### Для DCV200

Щоб установити касету акумулятора (7), слід сумістити виступ касети акумулятора із пазом у тримачі акумулятора та вставити касету на місце. Її необхідно вставити повністю, аж доки не почуєте клацання. Якщо на верхній частині кнопки помітний червоний індикатор (8), це означає, що касета акумулятора установлена не до кінця.

Завжди вставляйте касету акумулятора повністю, аж поки червоний індикатор стане непомітним. Якщо цього не зробити, касета акумулятора може випадково випасти з тримача акумулятора та завдати травм Вам або людям, що знаходяться поруч.

Не встановлюйте касету акумулятора із докладанням зусиль. Якщо касету вставити важко, це означає, що Ви її невірно вставляєте.

Щоб зняти касету акумулятора, слід витягнути її з тримача акумулятора, натиснувши на кнопку (9) в передній частині касети.

## Відображення залишкового ресурсу акумулятора

(Тільки для касет з акумулятором, що мають літеру "B" наприкінці номера моделі.) (Мал. 3)

Натисніть на кнопку перевірки (11) на касеті з акумулятором, щоб відобразити залишковий ресурс акумулятора. Індикаторні лампи (10) загоряються на декілька секунд.

Індикаторні лампи			Залишковий ресурс
 Горить	 Не горить	 Мигає	
			від 75% до 100%
			від 50% до 75%
			від 25% до 50%
			від 0% до 25%
			Зарядіть акумулятор.
			Можливо, акумулятор вийшов з ладу.

015658

### ПРИМІТКА:

- Залежно від умов використання та температури оточуючого середовища показання можуть незначним чином відрізнятися від дійсного ресурсу.

## Приєднання тримача акумулятора до жилета з підігрівом

### Для CV100D (Мал. 4)

Приєднайте тримач акумулятора до кабелю живлення жилета. Покладіть тримач акумулятора у кишеню для тримача акумулятора.

### Для DCV200 (Мал. 5)

Ви можете повісити тримач акумулятора на ремінь. Спочатку пропустіть кабель живлення жилета через отвір у кишені для тримача акумулятора, після чого приєднайте тримач акумулятора до кабелю живлення жилета. Потім повісьте тримач акумулятора на ремінь.

## Приєднання USB-пристрою (тільки для DCV200) (Мал. 6)

### ⚠ ЗАСЕРЕЖЕННЯ:

- До USB-порту живлення приєднайте тільки пристрій, сумісний із джерелом живлення 5 В постійного струму, 2,1 А. Недотримання цієї вимоги може призвести до несправності тримача акумулятора.

Тримач акумулятора (із акумулятором) може працювати як зовнішнє джерело живлення для USB-пристрою. Приєднайте USB-кабель (не входить до комплекту постачання) до порту живлення на тримачі акумулятора. Потім приєднайте другий кінець кабелю до пристрою. USB-кабель можна для зручності розташувати всередині жилета, скориставшись отвором у кишені та тримачем кабелю.

### ПРИМІТКА:

- Перш ніж приєднати USB-пристрій до зарядного пристрою, завжди робіть резервні копії даних, що зберігаються на USB-пристрої. Інакше існує ймовірність втрати цих даних.

- Зарядний пристрій може не подавати живлення на деякі USB-пристрої.
- Зачекайте 10 секунд, перед тим як заряджати наступний пристрій.
- Якщо Ви не використовуєте USB-порт або закінчили заряджання, витягніть USB-кабель і закрийте кришку.

## ТЕХНІЧНЕ ОБСЛУГОВУВАННЯ

### **ЗАСТЕРЕЖЕННЯ:**

Завжди перевіряйте, щоб живлення жилета було вимкнене, а касета акумулятора від'єднана перед проведенням перевірки або технічного обслуговування.

Якщо живлення жилета не вмикається або з'явився інший дефект, коли касета акумулятора повністю заряджена, почистіть клеми тримача акумулятора і касети акумулятора. Якщо жилет не працює належним чином, припиніть його використання та зверніться до нашого авторизованого сервісного центру.

## ДОДАТКОВЕ ПРИЛАДДЯ

### **ЗАСТЕРЕЖЕННЯ:**

Це додаткове приладдя або допоміжне обладнання рекомендується використовувати з Вашим інструментом Makita згідно з інструкціями з експлуатації. Використання будь-якого іншого додаткового приладдя або допоміжного обладнання може становити небезпеку отримання травм.

Використовуйте додаткове приладдя та допоміжне обладнання лише за призначенням.

Якщо Вам необхідна допомога та більш детальна інформація про додаткове приладдя, звертайтеся до місцевого сервісного центру Makita.

- Оригінальний акумулятор та зарядний пристрій Makita

**ПРИМІТКА:** Деякі елементи списку можуть входити до комплекту виробу як стандартне приладдя. Вони можуть відрізнятися залежно від країни.

符号

-  ..... 请阅读指导。
-  ..... 请勿让幼儿 (0-3 岁) 使用。
-  ..... 不得插入针。
-  ..... 不得干洗。
-  ..... 不可漂白。
-  ..... 不得熨烫。
-  ..... 不得烘干。
-  ..... 仅限手洗。
-  ..... 挂干。
-  ..... 不得拧干或绞干。
-  ..... 仅限于欧盟国家  
请勿将电气设备或电池组与家庭普通废弃物一同丢弃！  
请务必遵守欧洲关于废弃电子电气设备、电池和蓄电池以及废弃电池和蓄电池的指令并根据法律法规执行。达到使用寿命的电气设备和电池组必须分类回收至符合环境保护规定的再循环机构。

Cd  
Ni-MH  
Li-Ion

安全指示

# 重要信息。 妥善保存以备日后使用。

- 存储时请勿将物品放在电器的顶部使其起皱。
- 对热不敏感的人士或或对过热不能反应的其他极易受伤人士严禁使用本电器。
- 三岁以下的儿童不得使用本电器，因为他们对于过热缺乏反应能力。
- 本电器不得由三岁以上的儿童使用，除非控制器已经由其父母或

监护人预设，或者除非儿童已经就如何安全地操作控制器获得了足够的指导。

- 冲洗时禁止打湿开关或控制单元；干燥时，电线必须在确保水不会流入开关或控制器的位置。

### 重要安全须知

- 对于欧洲市场：本电器可由 8 岁以上的儿童和身体、感官或心智方面有障碍、或缺乏经验与知识的人员使用，但前提是他们受到监护或接受了本电器的相关安全使用指导并了解涉及的危险。禁止儿童玩耍本电器。禁止在没有监护的情况下由儿童进行清洁和用户维护。
- 对于非欧洲市场：本电器不适合身体、感官或心智方面有障碍、或缺乏经验与知识的人员（包括儿童）使用，除非身旁有人负责他们的安全，并监督或指导本电器的相关使用方式。应对儿童特别给予监督，以确保他们不会将电器拿来玩耍。

### 警告：

违请仔细阅读所有的安全警告和操作指示。反这些警告和指示可能导致触电、火灾和 / 或严重的人身伤害事故。

### 设计用途

电热背心设计用于在寒冷环境下温暖身体。

### 一般安全警告

- 儿童、残疾人、或对热不敏感的任何入（如血液循环较差的人）应限制使用本背心。
- 请勿将本背心用于非既定用途。
- 当背心里面是湿的时候禁止使用。
- 不得裸肤穿着本背心。
- 如果感到任何异常，请立即脱下背心并取下电池固定器。
- 请勿挤压电源线。损坏的电源线可能引起触电。
- 如果发现任何异常，请联系您当地的维修中心进行修理。
- 请勿使用针或类似物。这样可能损坏内部的电线。
- 保持维护标签和铭牌。如果它们变得不可读或缺失，请联系您当地的维修中心进行修理。
- 根据连续使用的使用环境，选择适合的温度设置。
- 洗涤或干燥时，电池套管、电池和接头不得打湿。



- 本电器不得由幼儿使用，除非父母或监护人已经预设了控制器或儿童已经就如何安全操作控制器接受了足够的指导。

警告：为了避免中暑可能，请在移至有很高温度的环境中时断开衣服的连接。

注意：仔细检查衣服内部部件上的标记 。请勿从外部或内部部件将针插在衣服上。

## 洗澡

- 洗澡背心时，遵循背心注意标签上的指导。
- 清洁背心前，拆下电池固定器和电池套管，然后将电源线放入电池固定器口袋中并关上盖子。

## 工作区域安全

- 保持工作区域干净，照明良好。杂乱或黑暗的工作场所容易增加事故风险。

## 电气安全

- 不得将背心暴露在雨中或潮湿的环境中。水进入背心可能增加触电危险。
- 请勿不当使用电线。切勿用电源线拖携背心或拔下背心的插头。将电线保存在远离高温、油、锐边之处。
- 请勿将电源连接到 USB 端口。否则有火灾危险。USB 端口只能用于对低压设备充电。没有对低压设备充电时，务必盖住 USB 端口。
- 请勿将钉子、铁丝等插入 USB 电源端口。否则短路可能引起冒烟和火灾。

## 人身安全

- 工作时务必要全神贯注，不但要保持头脑清醒更要以平常心使用背心。疲惫、服药、饮酒或药物治疗之后，切勿使用背心。使用背心时只要稍微分心便可能导致严重的人身伤害事故。

## 背心使用和护理

- 不要使用开关故障的背心。如果无法正常操控开关，极容易在使用背心时产生意外，必须进行修理。
- 护理背心。检查部件的损坏情况和任何可能影响背心操作的其他情况。如有损坏，使用前需将背心修理完毕。
- 根据说明书要求使用背心，并考虑工作条件和要执行的工作。将背心用于既定用途以外的目的时，可能会导致危险。
- 如果保险丝连接损坏，请将背心退回至授权维修中心进行维修。
- 不使用时，请按以下方法存放：

(所有图示请参考本指导手册的最后部分。)

### 部件名称 (图 1)

1. 电源按钮
2. 电池固定器口袋 (背后)
3. 电源线 (电池固定器口袋内)
4. 电池固定器

- 折叠前请让其冷却下来。

- 请勿将物品放在电器上使其起皱。
- 经常检查电器有无磨损或损坏迹象。如果有该类迹象或电器使用不当，请将其返回供应商处。
- 本电器不得用于医院的医疗使用。

## 电池套管重要安全注意事项

- 仅使用制造商指定的充电器进行充电。适用于一种类型电池组的充电器如果用于其他电池组可能会引起火灾危险。
- 使用背心时仅使用指定的电池组。使用任何其他电池组可能会引起人身伤害或火灾危险。
- 使用电池舱前，请阅读 (1) 电池充电器、(2) 电池和 (3) 使用电池之产品上的所有指导说明和警戒标记。
- 请勿拆开电池套管。
- 如果操作时间变得过短，立即停止操作。其可能导致过热、造成灼伤，甚至爆炸的危险。
- 如果使用不当可能从电池渗出液体。避免接触此类流动物体。如果电解液进入您的双眼，用清水冲洗，并立即就医。其可能导致您的视力下降。
- 请勿短接电池套管。
  1. 请勿使用任何导电材料接触端子。
  2. 避免在装有其它金属物体的容器内存放电池套管，例如钉子、硬币等。
  3. 不要将电池套管暴露在水或雨中。

电池短路可能导致过大的电流、过热，可能造成灼伤，甚至发生故障。

- 请勿将背心、电池固定器和电池套管存放于温度可能达到或超过 50°C (122°F) 的位置。
- 即使电池套管严重损坏或完全磨损，也不要烧弃之。电池套管在火中可能爆炸。
- 请小心，不要掉落或撞击电池。
- 不要使用损坏的电池。
- 请遵守当地关于电池处置的规定。

## 保持电池最大寿命的提示

- 切勿重新给完全充电的电池套管再次充电。过度充电会缩短电池使用寿命。
- 在 10°C - 40°C (50°F - 104°F) 的室温给电池套管充电。
- 充电前，允许灼热的电池套管冷却下来。
- 如果长期不使用 (超过六个月)，请充电电池套管。
- 为取得最佳寿命，电池套管使用后必须完全充满电。

## 请保留此说明书。

## 规格

型号	CV100D	DCV200		
温度调节步骤	3			
材料	面料及内里：100% 涤纶 侧翼：90% 涤纶 10% 氨纶 夹圈捆条：100% 涤纶 夹棉：100% 涤纶			
USB 电源端口	-	DC 5V, 2.1A		
工作时间 (h)	带电池 BL1013	带电池 BL1450	带电池 BL1850	
	低	约 4.5	约 18	约 28
	中	约 2.5	约 10	约 16
高	约 1.5	约 5.5	约 8	
额定电压 (V)	10.8	14.4	18	
电池套管	BL1013	BL1415, BL1415N, BL1430, BL1430B, BL1440, BL1450, BL1460B	BL1815, BL1815N, BL1820, BL1820B, BL1830, BL1830B, BL1840, BL1840B, BL1850, BL1850B, BL1860B	

- 鉴于我司将持续实施研发计划，此处规格如有变更，恕不另行通知。
- 本产品在各个国家的规格和电池套管可能有所不同。
- 视电池类型和使用环境的情况，操作时间可能不同。

## 功能说明

### 开关动作

如要打开背心电源，请按住电源按钮（约 1.5 秒钟）。如要关闭电源，再次按下电源按钮。

### 温度调节

这里有三档温度设置（高、中、低）。三个 LED 灯表示温度设为“高”、两个 LED 灯表示“中”、一个 LED 灯表示“低”。当打开背心电源时，温度设为“高”。每次按下电源电源按钮都将循环背心的温度设置。

## 组装

### ⚠ 注意：

- 安装或拆卸电池套管时牢牢握住电池固定器和电池套管。未能牢牢握住电池固定器和电池套管可能导致它们从手中滑出，损坏电池固定器和电池套管及造成人员受伤。

### 将电池套管安装到电池固定器或从电池固定器上拆下（图 2）

#### 对于 CV100D

如要安装电池套管（5），请握住它，让电池套管的正面朝向电池固定器的开口，然后滑入就位。一直插入，直到其锁定在位，这时候会听到微弱的“咔哒”声。务必将电池套管完全装好，直到锁紧就位。否则，它可能意外从电池固定器中掉出，导致您或您周围的人员受到伤害。请勿用力安装电池套管。如果电池套管没有轻松地滑入，表明其可能没有正确插入。拆卸电池套管时，按住套管两端按钮（6）的同时，将其从电池固定器中撤出。















#### 对于 DCV200

安装电池套管（7）时，将电池套管的凸起与电池固定器上凹槽对齐，然后滑入就位。一直插入，直到其锁定在位，这时候会听到微弱的“咔哒”声。如果能看到按钮上侧的红色指示灯（8），则表示没有完全锁紧。务必装好电池套管，直到不能看到红色指示灯。否则，它可能意外从电池固定器中掉出，导致您或您周围的人员受到伤害。

请勿用力安装电池套管。如果电池套管没有轻松地滑入，表明其可能没有正确插入。取出电池套管时，滑动电池套管前面的按钮（9），将其从电池固定器中滑出。

### 指示剩余的电池电量

（仅适用于型号末尾带“B”的电池套管。）（图 3）按下电池套管上的检查按钮（11），指示剩余电池电量。指示灯（10）亮起数秒。

指示灯			剩余电量
 亮起	 熄灭	 闪烁	
			75% 至 100%
			50% 至 75%
			25% 至 50%
			0% 至 25%
			电池充电。
			电池可能有故障。

015658

#### 注：

- 根据使用条件和环境温度，指示可能与实际电量稍有不同。

### 将电池固定器装在电热背心上

#### 对于 CV100D (图 4)

连接电池固定器和背心的电源线。将电池固定器放在电池固定器口袋内。

#### 对于 DCV200 (图 5)

可将电池固定器挂在皮带上。

首先将背心插头穿过电池固定器口袋内的孔，连接电池固定器和背心的电源线。然后将电池固定器挂在皮带上。

### 连接 USB 设备 (仅适用于 DCV200) (图 6)

#### ⚠ 注意：

- 仅将兼容 DC5V, 2.1A 电源的设备连接到 USB 电源端口。否则可能引起电池固定器故障。

电池固定器 (带电池) 可作为 USB 设备的外部电源来工作。将 USB 电缆 (未含) 与电池固定器的电源端口相连。然后将电缆的另一端与设备相连。可使用口袋孔和电缆固定器将 USB 电缆放在背心内以方便使用。

#### 注：

- 将 USB 设备连接到充电器前，务必备份 USB 设备的数据。否则您的数据可能会意外丢失。
- 充电器可能不向某些 USB 设备供电。
- 连续对另外的设备充电前，等待 10 秒钟。
- 不使用时或充电后，拆下 USB 电缆并关上盖子。

## 保养

#### ⚠ 注意：

尝试进行检查或维护前，务必关闭背心电源，并拆下电池套管。

如果背心不通电或完全充满的电池套管出现任何问题，请清洁电池固定器和电池套管的端子。如果背心仍然不能正常工作，请停止使用背心并联系授权的维修中心。

## 选配附件

#### ⚠ 注意：

这些配件或附件建议用于本手册指定的牧田工具。使用任何其它配件或附件可能有造成人身伤害的危险。配件或附件仅可用于指明的目的。

如果您需要有关这些配件的更多详细信息或需要帮助，请与当地的牧田维修中心联系。

- 牧田正品电池或充电器

注：列表中的某些物品可能已经作为标准配件包括了包装中。它们可能在不同国家各异。

## 符號

-  ..... 閱讀操作說明。
-  ..... 禁止讓幼兒（0-3 歲）使用。
-  ..... 請勿插入針。
-  ..... 不可乾洗。
-  ..... 不可漂白。
-  ..... 不可熨燙。
-  ..... 不可烘乾。
-  ..... 僅限手洗。
-  ..... 吊掛晾乾。
-  ..... 不可擰乾或絞乾。
-  ..... 僅適用於歐盟國家  
請勿將電氣設備或電池組與家庭廢棄材料一同處置！  
請務必遵守歐洲關於廢棄電子電氣設備、電池和蓄電池以及廢棄電池和蓄電池的命令並根據國際法執行。達到使用壽命的電氣設備和電池組必須分類回收並送回符合環境保護規定的再生機構。

Cd  
Ni-MH  
Li-ion

三歲以上的孩童不得使用本電器。

- 在洗滌的過程中不得弄濕開關或控制元件，且在烘乾電線時必須確保水不會流入開關或控制器。

## 重要安全說明

- 對於歐洲市場：本電器可由 8 歲以上的兒童和身體、感官或心智方面有障礙、或缺乏經驗與知識的人員使用，但前提是他們受到監護或接受了本電器的相關安全使用指導並瞭解涉及的危險。禁止兒童玩耍本電器。禁止在沒有監護的情況下由兒童進行清潔和用戶維護。
- 對於非歐洲市場：本電器不適合身體、感官或心智方面有障礙、或缺乏經驗與知識的人員（包括孩童）使用，除非身旁有人負責他們的安全，並監督或指導本電器的相關使用方式。尤其是當孩童使用時應特別予以監看，以確保孩童不會將本電器拿來玩耍。

 **警告：**  
請仔細閱讀所有的安全警告和操作說明。若未遵循警告事項與說明，可能會導致觸電、火災及 / 或嚴重受傷。

## 用途

發熱背心設計用於在寒冷環境下溫暖身體。

## 一般安全警告

- 兒童、殘疾人士、或對熱不敏感的任何人（如血液循環不良的人）應限制使用本背心。
- 請勿將本背心用於非既定用途。
- 當背心裡面是濕的時候禁止使用。
- 不得裸膚穿著本背心。
- 若有感到任何異常，請立即脫下背心並取下電池座。
- 請勿擠壓電源線。損壞的電源線可能引起觸電。
- 如果發現任何異常，請聯繫您當地的維修中心進行修理。
- 請勿使用針或類似物品。這樣可能損壞內部的電線。
- 保護維護標籤和名牌。如果它們不可讀或缺失，請聯繫您當地的維修中心進行修理。
- 根據要連續使用的環境，選擇適合的溫度設定。
- 洗滌及烘乾時，電池盒、電池和接頭不得打濕。
- 本電器不得由幼兒使用，除非父母或監護人已經預設了控制器或兒童已經就如何安全操作控制器接受了足夠的指導。

## 安全說明

# 重要說明。 妥善保存以備日後使用。

- 儲藏時請勿於其上放置物品，以免弄皺本電器。
- 本電器不得用於對熱度不敏感的人士以及其他無法對過熱產生反應的極虛弱人士。
- 三歲以下的孩童不得使用本電器，因為其無法對過熱有所應對。
- 除非父母或監護人有事先設定控制器，或是已完全教會孩童如何安全地操作控制器，否則

警告：為了避免中暑可能，請在移至極高溫的環境中時斷開與衣服的连接。

注意：仔細檢查衣服內部部件上的標記 。請勿從外部或內部部件將針插在衣服上。

## 洗滌

- 洗滌背心時，請按照背心上警示標籤的說明。
- 洗滌背胸前，請移除電池座及電池盒，然後將電源線放在電池座口袋內並蓋上蓋子。

## 工作區域安全

- 保持工作場所清潔並具有明亮的照明。雜亂或黑暗的工作區域容易增加事故風險。

## 電氣安全

- 不可將背心暴露在雨中或潮濕的環境中。背心進水可能增加觸電的風險。
- 切勿濫用電線。切勿用導線拖曳工具或拔下背心的插頭。請將電線放置在遠離熱、油、尖銳邊緣的地方。
- 請勿將電源連接到 USB 埠上。否則會有火災危險。USB 埠只能用於對低壓設備充電。當沒有對低壓設備充電時，務必蓋住 USB 埠。
- 請勿將釘子、鐵絲等插入 USB 電源埠。否則，電路短路可能引起冒煙和著火。

## 人身安全

- 使用背心時請保持警覺，注意您的操作並運用常識。疲勞或受藥物、酒精或治療的影響時，請勿使用背心。使用背心時若一不小心失神，就有可能會造成人員嚴重受傷。

## 背心使用和保養

- 若無法切換開關，請勿使用背心。不受開關控制的背心是危險的，必須進行修理。
- 背心保養。檢查部件是否破損以及其他可能會影響背心作業的情況。若有損壞，使用前先修理背心。
- 根據這些操作說明使用背心，並考慮工作條件和要執行的工作。將背心用於既定用途以外的目的時，可能會導致危險。
- 若保險絲連接損壞，請將背心送回至授權維修中心進行維修。
- 不使用時，請按以下方法存放：
  - 折疊前請讓其冷卻下來。
  - 請勿將物品放在電器上使其起皺。

(請參閱使用說明最後一部分的所有圖示。)

## 部件名稱 (圖 1)

1. 電源按鈕
2. 電池座口袋 (背後)
3. 電源線 (電池座口袋內)
4. 電池座

- 經常檢查電器有無磨損或損壞跡象。若有該類跡象或電器使用不當，請將其送回供應商，不得繼續使用。
- 本電器不得用於醫院的醫療使用。

## 電池盒的重要安全須知

- 請僅使用製造商規定的充電器進行充電。適合一種電池組使用的充電器，可能在搭配另一種電池組使用時會出現引發火災的危險。
- 只能使用專門指定的電池組來操作背心。使用任何其他電池組可能會出現引發火災的危險。
- 使用電池盒前，請閱讀 (1) 電池充電器、(2) 電池和 (3) 使用電池的產品上的所有說明和注意事項。
- 切勿拆解電池盒。
- 如果工作時間明顯縮短，則應立即停止操作。否則會引起過熱、燃燒甚至爆炸。
- 當使用過度時，電池可能會溢出液體，請避免接觸。如果電解液濺入雙眼，請立即用清水沖洗並就醫。否則可能會導致失明。
- 切勿使電池盒發生短路：
  1. 切勿使任何導體接觸到電池端子。
  2. 不要將電池盒與釘子、硬幣等其他金屬物體存放在同一容器中。
  3. 請勿將電池盒暴露水中或雨中。電池短路可引起大電流、過熱、造成燙傷甚至爆炸的危險。
- 請勿將背心、電池座和電池盒存放在溫度可能達到甚至超過 50°C (122°F) 的地方。
- 即使電池盒已經嚴重受損或已完全耗竭，也不可焚燒處理。電池盒置入火中會引發爆炸。
- 注意不要掉落、震動或撞擊電池。
- 請勿使用損壞的電池。
- 遵守當地關於電池處理的規定。

## 如何保持電池的最大壽命

- 切勿給完全充電的電池盒充電。
- 過度充電會縮短電池使用壽命。
- 在 10°C - 40°C (50°F - 104°F) 的室溫中給電池盒充電。
- 請在充電前使處於發熱狀態的電池盒冷卻。
- 若長期未使用 (超過六個月以上) 請給電池盒充電。
- 為獲得最佳使用壽命，電池盒在使用後必須完全充滿電。

## 請妥善保存這些使用說明。

## 規格

型號	CV100D	DCV200	
溫度調節步驟	3		
材料	表布和襯裡：100% 尼龍 側面：90% 聚酯纖維 10% 彈性纖維 袖孔周圍：100% 聚酯纖維 填充物：100% 聚酯纖維		
USB 電源埠	-	DC 5V, 2.1A	
工作時間 (h)	帶電池 BL1013	帶電池 BL1450	帶電池 BL1850
	低	大約 4.5	大約 28
	中	大約 2.5	大約 16
	高	大約 1.5	大約 8
額定電壓 (V)	10.8	14.4	18
電池盒	BL1013	BL1415, BL1415N, BL1430, BL1430B, BL1440, BL1450, BL1460B	BL1815, BL1815N, BL1820, BL1820B, BL1830, BL1830B, BL1840, BL1840B, BL1850, BL1850B, BL1860B

- 我們持續進行研發工作，本公司保留修改規格的權利，恕不事先通知。
- 於不同國家販售的電池盒規格可能會有所差異。
- 視電池類型和使用情況，工作時間可能會有所差異。

## 功能描述

### 開關的操作

若要打開背心電源，按住電源按鈕（約 1.5 秒）。若要關閉電源，再次按住電源按鈕。

### 溫度調節

有三檔溫度設定（高、中、低）。三個 LED 燈表示溫度設為“高”、兩個 LED 燈表示“中”、一個 LED 燈表示“低”。當打開背心電源時，溫度設為“高”。每次按下電源按鈕都將循環背心的溫度設定。

## 裝配

### ⚠ 注意：

- 安裝或拆卸電池盒時牢牢握住電池座和電池盒。未能牢牢握住電池座和電池盒可能導致它們從手中滑出，損壞電池座和電池盒及造成人員受傷。

## 將電池盒安裝到電池座或從電池座上取下 (圖 2)

### 適用 CV100D

若要安裝電池盒 (5)，請握著電池盒，使電池盒正面的形狀符合電池座口的形狀，然後將電池盒推入定位。請務必將電池盒插到底，直至聽到喀嗒聲鎖住定位。務必將電池組完全插好，直至鎖住定位。否則電池盒會從電池座中意外脫落，進而造成您或他人受傷。切勿強力安裝電池盒。如果電池盒無法順利滑入，則可能是插入不當所致。若要拆卸電池盒，請按住電池盒兩側上的按鈕 (6)，同時從電池座取出電池盒。

### 適用 DCV200









安裝電池盒 (7) 時，要將電池盒上的舌簧與電池座上的凹槽對齊，然後推滑到位。請務必將電池盒插到底，直至聽到喀嗒聲鎖住定位。如果插入後仍能看到按鈕上側的紅色指示燈 (8)，則說明電池盒未完全鎖緊。務必裝好電池盒，直到看不到紅色指示燈。否則電池盒會從電池座中意外脫落，進而造成您或他人受傷。

切勿強力安裝電池盒。如果電池盒無法順利滑入，則可能是插入不當所致。拆卸電池盒時，按下電池盒前方的按鈕 (9)，同時將電池盒從電池座滑出。

## 顯示目前剩餘的電池容量

(僅限型號結尾有字母“B”的電池盒)(圖 3)

按下電池盒上的確認按鈕 (11)，顯示剩餘的電池容量。指示燈 (10) 會亮起幾秒鐘。

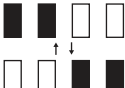
指示燈			剩餘電量
 亮起	 電量耗盡	 閃爍	
			75% 到 100%
			50% 到 75%
			25% 到 50%
			0% 到 25%
			為電池充電。
			電池可能已故障。

015658

**註：**

- 根據使用情況與環境溫度，顯示內容有可能與實際電量略有差異。

### 將電池座裝到發熱背心上

#### 適用 CV100D (圖 4)

連接電池座和背心的電源線。將電池座放在電池座口袋內。

#### 適用 DCV200 (圖 5)

可將電池座掛在皮帶上。

首先將背心電源線穿過電池座口袋內的孔，連接電池座和背心的電源線。然後將電池座掛在皮帶上。

### 連接 USB 設備 (僅適用於 DCV200) (圖 6)

**注意：**

- 僅將相容 DC5V, 2.1A 電源的設備連接到 USB 電源埠。否則可能引起電池座故障。

電池座 (帶電池) 可作為 USB 設備的外部電源。將 USB 電纜 (未含) 與電池座的電源埠相連。然後將電纜的另一端與設備相連。可使用口袋孔和電纜座將 USB 電纜放在背心內以方便使用。

**註：**

- 將 USB 設備連接到充電器前，務必備份 USB 設備的資料。否則您的資料可能會意外丟失。
- 充電器可能不為某些 USB 設備供電。
- 在接連充電另一個裝置之前，請先等待 10 秒鐘。
- 當未使用或充電後，移除 USB 電纜並關閉蓋子。

## 保養

**注意：**

在進行檢查或保養之前，請務必確認已關閉背心電源，並已取出電池盒。

若背心不通電或完全充滿的電池盒出現任何問題，請清潔電池座和電池盒的端子。如果背心仍然不能正常作業，請停止使用背心並聯繫授權的維修中心。

## 選購配件

**注意：**











這些配件或附件專用於本手冊所列的 Makita (牧田) 電動工具。使用其他廠牌配件或附件，可能會導致人身傷害。僅可將配件或附件使用於規定的目的。

若您需要幫助，或想瞭解更多關於這些配件的訊息，請諮詢當地的 Makita (牧田) 維修中心。

- 牧田原廠電池和充電器

註：清單內的某些項目可能為包裝內的標準配件。於不同國家販售的配件可能會有所差異。

**기호**

-  ..... 설명서를 읽어 주십시오 .
-  ..... 너무 어린 어린이 ( 0-3 세 ) 가 사용해서는 안됩니다 .
-  ..... 핀을 끼우지 마십시오 .
-  ..... 드라이 클리닝을 하지 마십시오 .
-  ..... 표백하지 마십시오 .
-  ..... 다리질하지 마십시오 .
-  ..... 회전식 건조기로 돌리지 마십시오 .
-  ..... 손 세탁만 하십시오 .
-  ..... 널어서 말리십시오 .
-  ..... 찌거나 비틀지 마십시오 .
-  ..... 유럽연합 국가에만 해당됨  
전기 기기 또는 배터리 팩을 생활 쓰레기와 함께 폐기하지 마십시오 !  
수명이 완료된 전기 기기 및 배터리 및 배터리 팩은 전기 및 전자 기기 폐기물 및 배터리 및 축전지와 배터리 폐기물, 축전 지 및 사용 시 European Directive 를 준수하여 , 해당국가의 법률에 따라 분리 수거하여 환경 친화형 재활용 시설로 보내야 합니다 .

Cd  
Ni-MH  
Li-ion

- 3 세 이하의 어린이는 과열에 대처할 수 없으므로 이 제품을 사용해서는 안됩니다 .
- 본 제품은 제어장치가 부모 또는 보호자에 의해 사전 설정되어 있지 않거나 어린이가 제어장치를 안전하게 조작하는 방법에 대해 충분히 잘 알고 있지 않는 한 3세 이상의 어린이가 사용하도록 해서는 안됩니다 .
- 스위치 또는 제어장치는 세척하는 동안 젖게 해서는 안되고 코드를 건조시키는 동안에는 물이 스위치 또는 제어장치 속으로 흘러들어갈 수 있는 위치에 두어서는 안됩니다 .

**중요한 안전 지침**

- 유럽 시장의 경우 : 이 제품은 안전한 방식으로 제품 사용에 관한 감독 또는 설명이 제공되고 관련 위험을 알고 있는 경우에만 8세 이상의 어린이와 신체적, 감각적 또는 정신적 능력이 부족하거나 경험과 지식이 부족한 사람이 사용할 수 있습니다 . 어린이가 제품을 가지고 놀아서는 안됩니다 . 감독 없이 어린이가 청소 및 사용자 유지보수를 수행해서는 안됩니다 .
- 비유럽 시장의 경우 : 이 제품은 신체 , 지각 또는 정신 능력이 낮거나 경험 및 지식이 부족한 사람 ( 어린이 포함 ) 이 사용하도록 설계되지 않았습니다 . 이러한 사람이 사용할 때는 안전 책임자의 감독 또는 제품 사용과 관련된 지시 사항이 필요합니다 . 어린이가 본 제품을 가지고 놀지 못하도록 항상 주시해야 합니다 .

**안전 수칙**

**중요한 설명 .  
나중에 사용할  
수 있도록 보관  
하십시오 .**

- 보관 시에는 제품 위에 물건을 두어서 제품을 구기지 마십시오 .
- 본 제품은 열에 둔감한 사람 및 기타 과열에 대처할 수 없는 매우 취약한 사람이 사용해서는 안됩니다 .



## ⚠ 경고:

모든 안전 경고와 모든 설명서를 숙지하십시오. 경고 및 지침을 준수하지 않으면 감전 사고나 화재가 발생하거나 중상을 당할 수 있습니다.

## 용도

발열 조끼는 추운 환경에서 신체를 따뜻하게 하기 위한 용도입니다.

## 일반 안전 경고

- 어린이, 장애인 또는 열에 둔감한 사람(예를 들어, 혈액 순환에 문제가 있는)은 조끼 사용을 삼가해야 합니다.
- 용도 이외의 목적으로 조끼를 사용하지 마십시오.
- 조끼 내부가 젖은 경우 절대로 조끼를 사용하지 마십시오.
- 맨살에 조끼를 착용하지 마십시오.
- 무엇인가 이상하다고 느껴지는 경우, 조끼 스위치를 끄고 배터리 홀더를 즉시 빼십시오.
- 전원 케이블이 끼지 않도록 하십시오. 손상된 케이블은 감전을 야기할 수 있습니다.
- 이상을 발견한 경우, 가까운 서비스 센터에 문의해 수리를 받으십시오.
- 핀 등을 사용하지 마십시오. 내부 전선이 손상될 수 있습니다.
- 유지보수 라벨 및 명판을 잘 보관하십시오. 읽을 수 없거나 분실된 경우, 가까운 서비스 센터에 문의해 수리를 받으십시오.
- 계속해서 잘 사용할 수 있도록 사용 환경에 따라 적합한 온도 설정을 선택하십시오.
- 배터리 카트리지가, 배터리 및 커넥터는 세탁 및 건조 중에 젖도록해서는 안됩니다.
- 본 제품은 부모 또는 보호자에 의해 제어장치가 사전 설정되어 있지 않거나 어린이가 제어장치를 안전하게 조작하는 방법에 대해 적합한 교육을 받지 않은 한 어린이가 사용하도록해서는 안됩니다.

경고: 열사병의 가능성을 방지하기 위해, 온도가 급격하게 높은 환경으로 이동할 때는 조끼의 전원 연결을 차단하십시오.

주목: 의류 내부에 있는 표시 를 주의깊게 확인하십시오. 외부 또는 내부 부품에서 옷에 핀을 끼우지 마십시오.

## 세탁

- 조끼를 세탁할 때는, 조끼의 주의 표시에 있는 지침을 준수하십시오.
- 조끼를 세탁하기 전에, 배터리 홀더와 배터리 카트리지를 분리한 다음 전원 케이블을 배터리 홀더 포켓에 넣고 커버를 닫으십시오.

## 작업장 안전

- 작업장을 깨끗하고 밝게 유지하십시오. 어수선하거나 어두운 작업장은 사고 위험을 높입니다.

## 전기 안전

- 조끼를 비나 습함 환경에 노출하지 마십시오. 조끼에 물이 들어가면 감전의 위험이 높아질 수 있습니다.
- 전원 코드를 오용하지 마십시오. 절대로 코드를 사용하여 조끼를 운반하거나 당기거나 플러그를 뽑지 마십시오. 코드를 열이나 기름, 날카로운 것으로부터 멀리 보관하십시오.
- USB 포트에 전원을 연결하지 마십시오. 그렇지 않을 경우, 화재의 위험이 있습니다. USB 포트는 저전압 장치를 충전하기 위해 고안된 것입니다. 저전압 장치

를 충전하지 않을 때는 항상 커버를 USB 포트 위에 놓으십시오.

- USB 전원 공급 포트에 못, 전선 등을 넣지 마십시오. 그렇지 않을 경우 단락으로 인해 연기와 화재가 발생할 수 있습니다.

## 인적 안전

- 조끼를 사용할 때는 긴장하고 주의하고 상식에 맞게 사용하십시오. 피곤하거나 약이나 알코올을 섭취한 후에는 조끼를 사용하지 마십시오. 조끼를 사용하는 중에 한 순간 집중하지 않으면 심각하게 다칠 수도 있습니다.

## 조끼 사용 및 관리

- 스위치가 켜져거나 꺼지지 않으면 조끼를 사용하지 마십시오. 스위치로 제어할 수 없는 모든 조끼는 위험하므로 수리해야 합니다.
- 조끼를 유지보수하십시오. 불량하거나 손상된 부품이 없는지 조끼의 작동에 영향을 줄 수 있는 기타 고장이 없는지 점검하십시오. 손상된 경우 사용하기 전에 조끼를 수리하십시오.
- 작업 조건 및 수행할 작업을 고려하면서, 이러한 지침에 따라 조끼를 사용하십시오. 조끼를 의도된 용도와는 다르게 사용하면 위험한 상황이 발생할 수도 있습니다.
- 퓨즈 링크가 파열된 경우, 조끼를 공인 서비스 센터로 보내 수리를 맡기십시오.
- 사용하지 않을 때는, 다음과 같이 보관하십시오.
  - 조끼의 열을 식힌 후에 접으십시오.
  - 조끼 위에 물건을 올려 놓아서 제품이 구겨지지 않도록 하십시오.
- 제품에 마모 또는 손상의 징후가 없는지 자주 살펴보십시오. 그러한 징후가 있거나 제품이 오용된 경우, 추가 가격 사용을 위해 공급업체로 반환하십시오.
- 본 제품은 병원의 의료용으로 고안된 것이 아닙니다.

## 배터리 카트리지에 대한 중요한 안전 지침

- 충전할 때는 제조업체에서 지정한 충전기만 사용하십시오. 배터리 팩에 부적합한 충전기를 사용하면 화재가 발생할 수 있습니다.
- 조끼는 지정한 배터리 팩과만 사용하십시오. 다른 유형의 배터리 팩을 사용하면 상해 사고나 화재가 발생할 수 있습니다.
- 배터리 카트리지를 사용하기 전에 (1) 배터리 충전기, (2) 배터리 및 (3) 배터리 사용 제품의 지침과 주의 사항 표시를 모두 읽으십시오.
- 배터리 카트리지를 분해하지 마십시오.
- 사용 시간이 급격히 줄어드는 경우 즉시 사용을 멈추십시오. 과열, 화상 및 폭발이 일어날 수 있습니다.
- 배터리를 남용하면 누액이 발생할 수 있습니다. 배터리 누액에 닿지 않도록 주의하십시오. 전해질이 눈에 들 어간 경우 깨끗한 물로 씻어낸 다음 즉시 의사의 진찰을 받으십시오. 설명할 수 있습니다.
- 배터리 카트리지가 함선되지 않도록 주의하십시오.
  1. 배터리 카트리지의 단자에 도체를 대지 마십시오.
  2. 못이나 동전과 같은 금속을 배터리 카트리지와 함께 보관하지 마십시오.
  3. 배터리 카트리지가 물이나 비에 닿지 않게 하십시오.

배터리가 함선되면 과전류, 과열, 화상 및 절연 파괴가 발생할 수 있습니다.

- 온도가 50° C (122° F)에 도달하거나 초과할 수 있는 장소에 조끼, 배터리 홀더 및 배터리 카트리지를 보관하지 마십시오.

- 배터리 카트리지는 손상되었거나 완전히 소진된 경우에도 소각하지 마십시오. 배터리 카트리가 불 속에서 폭발할 수 있습니다.
- 배터리를 떨어뜨리거나 타격을 가하지 않도록 주의하십시오.
- 손상된 배터리는 사용하지 마십시오.
- 배터리 처리에 관한 지역 규정을 따르십시오.

- 배터리 카트리지는 실온 (10° C - 40° C (50° F - 104° F)) 에서 충전하십시오.
- 뜨거운 배터리 카트리는 식힌 후에 충전하십시오.
- 장기간 (6개월 이상) 사용하지 않을 경우 배터리 카트리를 충전해 두십시오.
- 최적의 수명 시간을 위해, 배터리 카트리는 사용 후에 완전히 충전해야 합니다.

### 배터리 수명을 최대한으로 유지하는 방법

- 완전히 충전된 배터리 카트리를 재충전하지 마십시오. 과충전하면 배터리 서비스 수명이 단축됩니다.

다음 설명을 준수하십시오.

( 모든 삽화는 본 사용 설명서의 마지막 부분을 참조하십시오. )

### 부품 설명 ( 그림 1 )

1. 전원 버튼
2. 배터리 홀더 포켓 (후면)
3. 전원 케이블 (배터리 홀더 포켓 안쪽)
4. 배터리 홀더

### 사양

모델	CV100D	DCV200		
온도 조절 단계	3			
소재	외피 및 안감 : 100% 나일론 측면 : 90% 폴리에스테르 10% 스판덱스 암홀 둘레 : 100% 폴리에스테르 충전재 : 100% 폴리에스테르			
USB 전원 공급 포트	-	DC 5V, 2.1A		
작동 시간 (h)	배터리 BL1013 포함	배터리 BL1450 포함	배터리 BL1850 포함	
	낮음	약 4.5	약 18	약 28
	중간	약 2.5	약 10	약 16
	높음	약 1.5	약 5.5	약 8
정격 전압 (V)	10.8	14.4	18	
배터리 카트리지	BL1013	BL1415, BL1415N, BL1430, BL1430B, BL1440, BL1450, BL1460B	BL1815, BL1815N, BL1820, BL1820B, BL1830, BL1830B, BL1840, BL1840B, BL1850, BL1850B, BL1860B	

- 당사의 지속적인 연구 개발 프로그램으로 인해 본 문서의 사양은 통지 없이 변경될 수 있습니다.
- 사양 및 배터리 카트리는 국가마다 다를 수 있습니다.
- 작동 시간은 배터리 종류와 사용 조건에 따라 다를 수 있습니다.

### 기능 설명

#### 스위치 작동

조끼를 켜려면, 전원 버튼을 누르고 있으십시오 (약 1.5 초). 끄려면, 전원 버튼을 다시 누르고 있으십시오.

#### 온도 조절

세 개의 온도 설정 (높음, 중간, 낮음) 이 있습니다. 세 개의 LED 등이란 온도가 "높음", 두 개의 LED 등은 "중간", 그리고 한 개의 LED 등은 "낮음" 으로 설정되었다는 의미입니다. 조끼의 스위치를 켜면 온도가 "높음" 으로 설정되어 있습니다. 조끼의 온도 설정을 통해 전원 버튼 주기를 각각 누릅니다.

### 조립

#### ⚠ 주의:

- 배터리 카트리지를 설치하거나 분리할 때는 배터리 홀더와 배터리 카트리를 단단히 잡으십시오. 배터리 홀더와 배터리 카트리를 단단히 잡지 않으면 손에서 미끄러져서 배터리 홀더 및 배터리 카트리지 손상과 신체 부상을 초래할 수 있습니다.

## 배터리 홀더에 배터리 카트리지를 설치 및 분리 (그림 2)

### CV100D의 경우

배터리 카트리지를 (5)를 설치하려면, 배터리 카트리지가 앞부분 모양이 배터리 홀더 구멍의 앞부분 모양에 맞아서 제 자리에 끼워지도록 삽입합니다. 찰칵 소리가 나며 제자리에 고정될 때까지 삽입하십시오.

항상 제자리에 잠길 때까지 온 힘을 다해 배터리 카트리지를 끼우십시오. 그렇지 않으면 배터리 홀더에서 빠져서 사용자나 주변 사람이 다칠 수 있습니다.

배터리 카트리지가 합선되지 않도록 설치하십시오. 카트리지가 쉽게 밀리지 않는 경우, 정확하게 끼워진 것이 아닙니다.

배터리 카트리지를 제거하려면 카트리지가 양쪽에 있는 버튼 (6)을 누른 채 배터리 홀더에서 분리하십시오.

### DCV200의 경우

배터리 카트리지를 (7)를 설치하려면 배터리 카트리지의 돌출부를 배터리 홀더와 정렬한 다음 밀어 넣으십시오. 찰칵 소리가 나며 제자리에 고정될 때까지 삽입하십시오. 제대로 삽입되지 않으면 버튼 위쪽의 적색 표시기 (8)가 보입니다.

항상 적색 표시기가 보이지 않도록 배터리 카트리지를 제대로 설치하십시오. 그렇지 않으면 배터리 홀더에서 빠져서 사용자나 주변 사람이 다칠 수 있습니다.

배터리 카트리지가 합선되지 않도록 설치하십시오. 카트리지가 쉽게 밀리지 않는 경우, 정확하게 끼워진 것이 아닙니다.

배터리 카트리지를 제거하려면 카트리지가 전면에 있는 버튼 (9)을 누른 채 배터리 카트리지를 당겨 배터리 홀더와 분리하십시오.

## 배터리 잔량 표시

(모델 번호 끝에 "B"가 포함된 배터리 카트리지만 해당) (그림 3)

배터리 카트리지의 확인 버튼을 눌러서 배터리 잔량을 표시하십시오. 몇 초간 표시등이 점등됩니다.

표시등			배터리 잔량
점등	소등	점멸	
■ ■ ■ ■ ■			75% ~ 100%
■ ■ ■ □			50% ~ 75%
■ ■ □ □			25% ~ 50%
■ □ □ □			0% ~ 25%
▬ □ □ □			배터리를 충전하십시오.
■ ■ □ □ ↑ ↓ □ □ ■ ■			배터리가 제대로 작동하지 않을 수 있습니다.

015658

### 참고 :

사용 조건 및 주위 온도에 따라, 표시 내용이 실제 용량과 약간 다를 수 있습니다.

## 발열 조기에 배터리 홀더 장착

### CV100D의 경우 (그림 4)

배터리 홀더와 조끼의 전원 케이블을 연결합니다. 배터리 홀더를 배터리 홀더 포켓에 놓습니다.

### DCV200의 경우 (그림 5)

벨트에 배터리 홀더를 걸 수 있습니다.

먼저 배터리 홀더 포켓 안쪽의 구멍을 통해 조끼의 전원 케이블을 통과하고, 배터리 홀더와 조끼의 전원 케이블을 연결합니다. 그런 다음 벨트에 배터리 홀더를 겁니다.

## USB 장치 (DCV200 용) 연결 (그림 6)

### △ 주의 :

- DC5V, 2.1A 전원과 호환되는 장치만 USB 전원 공급 포트에 연결하십시오. 그렇지 않을 경우 배터리 홀더가 고장 날 수 있습니다.

배터리 홀더 (배터리 포함)는 USB 장치용 외부 전원 공급장치로 작동할 수 있습니다. USB 케이블 (포함되어 있지 않음)과 배터리 홀더의 전원 공급 포트를 연결합니다. 그런 다음 케이블의 다른 쪽 끝을 장치와 연결합니다. 포켓 구멍과 케이블 홀더를 사용하여 조끼 안쪽에 USB 케이블을 둘 수 있습니다.

### 참고 :

- USB 장치를 충전기에 연결하기 전에, 항상 USB 장치의 데이터를 백업해 두십시오. 그렇지 않으면 데이터를 분실할 수도 있습니다.
- 충전기가 일부 USB 장치에 전원을 공급하지 않을 수 있습니다.
- 다른 장치를 연속해서 충전하기 전에 10 초간 기다리십시오.
- 사용하지 않거나 충전한 후에는, USB 케이블을 분리하고 커버를 닫으십시오.

## 정비

### △ 주의 :

항상 점검 또는 정비하기 전에 조끼의 전원이 꺼졌고 배터리 카트리지가 제거되었는지 확인하십시오. 조끼가 켜져 있거나 완충된 배터리 카트리지에 어떤 결함이 발견된 경우, 배터리 홀더 및 배터리 카트리지의 단자를 청소하십시오. 조끼가 계속해서 제대로 작동되지 않는 경우, 조끼 사용을 중지하고 공인 서비스 센터에 문의하십시오.

## 선택 액세서리

### △ 주의 :

본 취급설명서에 명시된 Makita 공구에 대해 다음과 같은 액세서리와 부착물을 사용하십시오. 다른 액세서리나 부착물을 사용하면 인적 손상을 입을 수도 있습니다. 액세서리와 부착물을 명시된 용도로만 사용하십시오.

이런 액세서리에 대한 도움말이나 자세한 설명이 필요하면 지역 Makita 서비스 센터에 문의하십시오.

- Makita 순정 배터리 및 충전기

참고 : 목록의 일부 품목은 표준 액세서리로 포장물에 포함되어 있을 수 있습니다. 선택 액세서리는 국가마다 다를 수 있습니다.

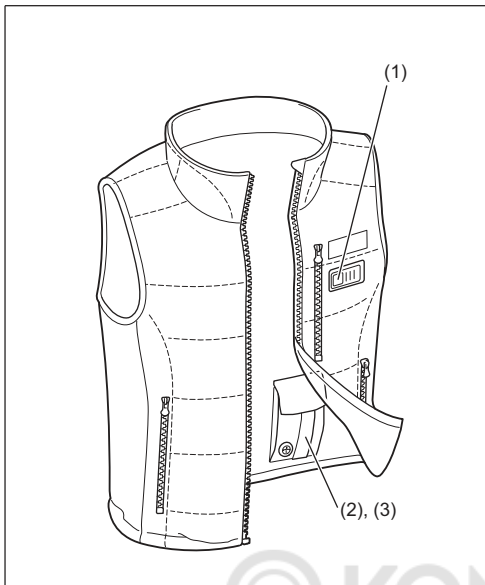

1

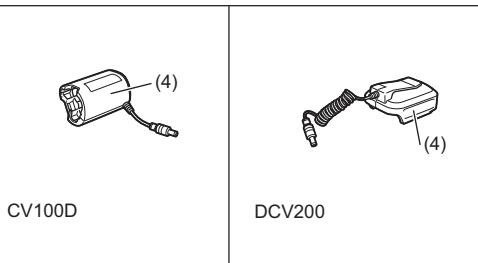

CV100D

DCV200

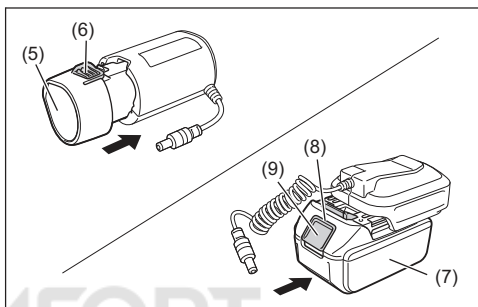

2

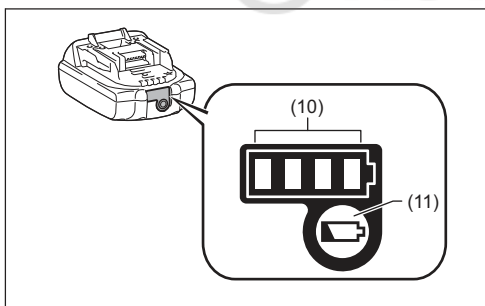

3

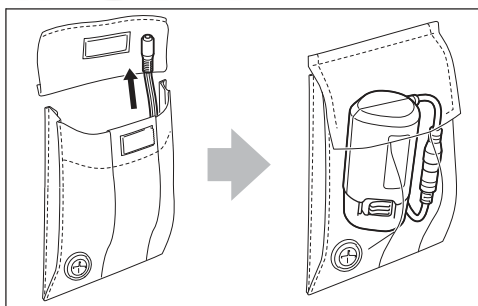

4

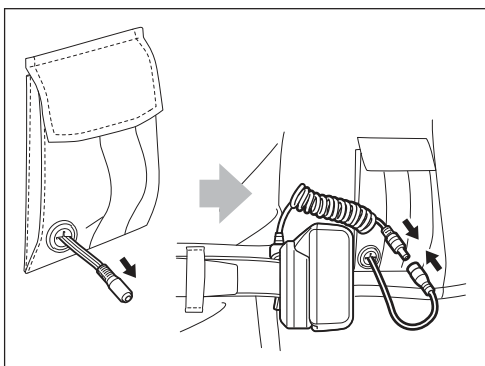

5

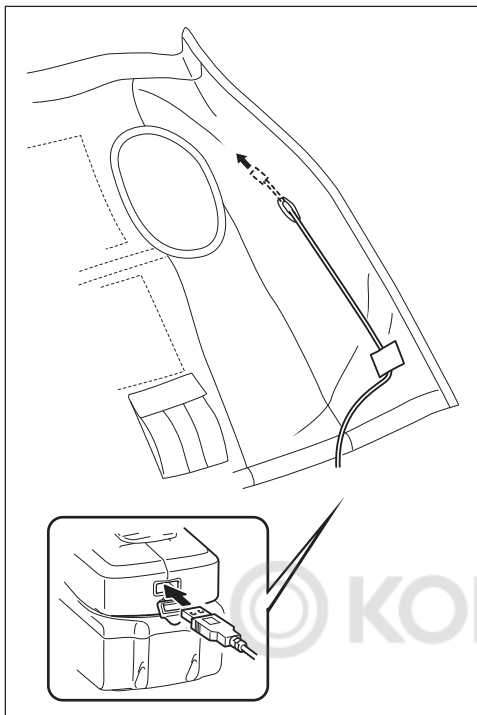

6



© KOMFORT



**Makita** Jan-Baptist Vinkstraat 2, 3070, Belgium  
**Makita Corporation** Anjo, Aichi, Japan