

# ПАСПОРТ.РУКОВОДСТВО ПО ЭКСПЛУАТАЦИИ



Произведено по технологии: VALTEC s.r.l., Via Pietro Cossa, 2, 25135-Brescia, ITALY  
 Изготовитель 1: ZHEJIANG VALTEC PLUMBING EQUIPMENT CO.,LTD, 121 Hongxing Road, Economic & Technology Development Zone, Xiaoshan Dist., Hangzhou, China;  
 Изготовитель 2:TAIZHOU JIAHENG VALVES CO.,LTD, Huxin Village, Chumen Town, Yuhuan County, China



## ДЕТАЛИ СОЕДИНИТЕЛЬНЫЕ ДЛЯ ПОЛИПРОПИЛЕНОВЫХ НАПОРНЫХ ТРУБОПРОВОДОВ

Серия: **ВТр.700**



ПС - 47079

# ПАСПОРТ.РУКОВОДСТВО ПО ЭКСПЛУАТАЦИИ

## 1. Назначение и область применения

1.1. Полипропиленовые фитинги серии ВТр.700 предназначены для соединения методом полифузионной сварки систем полипропиленовых напорных трубопроводов отопления, холодного (в том числе питьевого) и горячего водоснабжения.

1.2. Комбинированные полипропиленовые фитинги имеют интегрированную латунную резьбовую вставку и служат для перехода на резьбовое трубное соединение.

## 2. Особенности конструкции комбинированных фитингов

2.1. Комбинированные фитинги включают в себя корпус из полипропилена и латунную никелированную резьбовую вставку круглого сечения с поперечными ребрами, увеличивающими поверхность сцепления и продольными торцевыми ребрами, воспринимающими вращающий момент.

2.2. Гальванопокрытие из никеля закладных латунных деталей в комбинированных фитингах предотвращает прямой контакт полипропилена с медью, содержащейся в латуни. Это защищает полипропилен от химической деструкции (растрескивания).

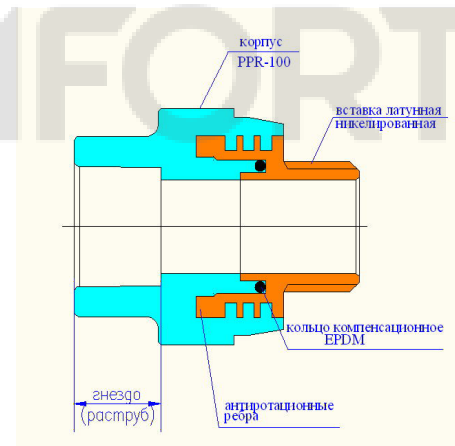

## 3. Технические характеристики

| № | Характеристика  | Ед.изм.                                     | Значение |
|---|---|---|----------|
| 1 | Номинальное давление, PN                                    | МПа   | 2,5      |
| 2 | Максимальная температура рабочей среды                      | °С  | 95       |
| 3 | Минимальная температура хранения                            | °С  | -30      |
| 4 | Тип резьбы на комбинированных соединителях                  | трубная по ГОСТ 6357-81, класс точности «В» |          |
| 5 | Диапазон номинальных наружных диаметров Dн соединяемых труб | мм  | 20...110 |
| 6 | Материал корпуса  | Полипропилен                                |          |
| 7 | Материал закладных деталей комбинированных фитингов         | Латунь CW 617 N, никелированная             |          |

## ПАСПОРТ.РУКОВОДСТВО ПО ЭКСПЛУАТАЦИИ

|    |   |      |  |
|----|---|------|--|
| 8  | Материал компенсационного кольца  | EPDM |  |
| 9  | Допустимый монтажный вращающий момент для комбинированных фитингов  | Нм   | 35(1/2"); 45(3/4");<br>65(1"); 90(1 1/4");<br>130(1 1/2"); 160(2") |
| 10 | Средний полный срок службы при условии соблюдения паспортных режимов эксплуатации и своевременного проведения сервисного обслуживания | лет  | 25   |

### 4. Номенклатура и габаритные размеры

(размеры d,d1,d2,d3 обозначают наружный диаметр Dн присоединяемой к фитингу трубы)

#### VTр.701 Соединитель с переходом на наружную резьбу

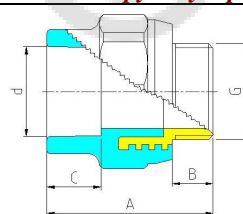

| Обозначение | d, мм | G, дюйм | A, мм | B, мм | C, мм | Вес,г |
|-------------|-------|---------|-------|-------|-------|-------|
| 20x1/2      | 20    | 1/2     | 49    | 13    | 15    | 60    |
| 20x3/4      | 20    | 3/4     | 49,5  | 13,5  | 15    | 83    |
| 25x1/2      | 25    | 1/2     | 52    | 13    | 16,5  | 57    |
| 25x3/4      | 25    | 3/4     | 53    | 13,5  | 16,5  | 86    |
| 32x1/2      | 32    | 1/2     | 54    | 13    | 18,5  | 84    |
| 32x3/4      | 32    | 3/4     | 55    | 13,5  | 18,5  | 99    |
| 32x1        | 32    | 1       | 57    | 14    | 18,5  | 129   |

#### VTр.702 Соединитель с переходом на внутреннюю резьбу

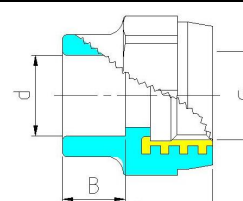

| Обозначение | d, мм | G, дюйм | A, мм | B, мм | C, мм | Вес,г |
|-------------|-------|---------|-------|-------|-------|-------|
| 20x1/2      | 20    | 1/2     | 36    | 15    | 15    | 44    |
| 20x3/4      | 20    | 3/4     | 36    | 15    | 15    | 58    |

Паспорт разработан в соответствии с требованиями ГОСТ 2.601-2019

## ПАСПОРТ.РУКОВОДСТВО ПО ЭКСПЛУАТАЦИИ

|        |    |     |      |      |      |    |
|--------|----|-----|------|------|------|----|
| 25x1/2 | 25 | 1/2 | 37,5 | 16,5 | 16,5 | 41 |
| 25x3/4 | 25 | 3/4 | 39,5 | 16,5 | 16,5 | 60 |
| 32x1/2 | 32 | 1/2 | 41   | 18,5 | 15   | 75 |
| 32x3/4 | 32 | 3/4 | 42   | 18,5 | 16,5 | 80 |
| 32x1   | 32 | 1   | 43   | 18,5 | 18,5 | 84 |

#### VTр.703 Муфта

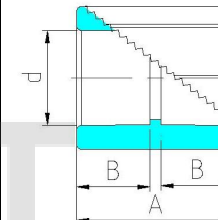

| Обозначение | d, мм | A, мм | B, мм | Вес,г |
|-------------|-------|-------|-------|-------|
| 20          | 20    | 32,2  | 15    | 11    |
| 25          | 25    | 35,2  | 16,5  | 15    |
| 32          | 32    | 39    | 18,5  | 23    |
| 40          | 40    | 46    | 21    | 45    |
| 50          | 50    | 52    | 24    | 74    |
| 63          | 63    | 60    | 26    | 130   |
| 75          | 75    | 66    | 30    | 225   |
| 90          | 90    | 72    | 33    | 352   |
| 110         | 110   | 80    | 37    | 600   |

#### VTр.704 Муфта переходная (труба-раструб)

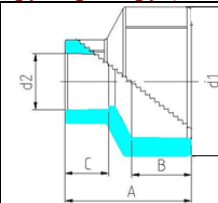

| Обозначение | d1, мм | d2, мм | A, мм | B, мм | C, мм | Вес,г |
|-------------|--------|--------|-------|-------|-------|-------|
| 25-20       | 25     | 20     | 38,5  | 16,5  | 14,5  | 11    |
| 32-20       | 32     | 20     | 42,5  | 18,5  | 14,5  | 14    |
| 32-25       | 32     | 25     | 45    | 18,5  | 16,5  | 16    |
| 40-20       | 40     | 20     | 43,5  | 20,5  | 15    | 21    |
| 40-25       | 40     | 25     | 45,5  | 20,5  | 16,5  | 22    |
| 40-32       | 40     | 32     | 47,5  | 20,5  | 18,5  | 25    |
| 50-20       | 50     | 20     | 54,5  | 24    | 14,5  | 33    |
| 50-25       | 50     | 25     | 54,5  | 24    | 16,5  | 34    |

Паспорт разработан в соответствии с требованиями ГОСТ 2.601-2019

## ПАСПОРТ.РУКОВОДСТВО ПО ЭКСПЛУАТАЦИИ

|        |     |    |      |    |      |     |
|--------|-----|----|------|----|------|-----|
| 50-32  | 50  | 32 | 56   | 24 | 18,5 | 38  |
| 50-40  | 50  | 40 | 54,5 | 24 | 21   | 45  |
| 63-20  | 63  | 20 | 65   | 26 | 14,5 | 53  |
| 63-25  | 63  | 25 | 65   | 26 | 16,5 | 56  |
| 63-32  | 63  | 32 | 65   | 26 | 18,5 | 59  |
| 63-40  | 63  | 40 | 65   | 26 | 21   | 66  |
| 63-50  | 63  | 50 | 65   | 26 | 24   | 82  |
| 75-50  | 75  | 50 | 67,5 | 30 | 24   | 112 |
| 75-63  | 75  | 63 | 71,5 | 30 | 26   | 153 |
| 90-63  | 90  | 63 | 82   | 33 | 26   | 194 |
| 90-75  | 90  | 75 | 82   | 33 | 30   | 272 |
| 110-90 | 110 | 90 | 93   | 36 | 33   | 400 |

### ВТр.705 Муфта переходная

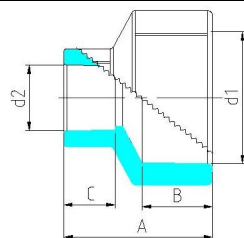

| Обозначение | d1, мм | d2, мм | A, мм | B, мм | C, мм | Вес, г |
|-------------|--------|--------|-------|-------|-------|--------|
| 25-20       | 25     | 20     | 38,5  | 16,5  | 14,5  | 14     |
| 32-20       | 32     | 20     | 42,5  | 18,5  | 14,5  | 20     |
| 32-25       | 32     | 25     | 45    | 18,5  | 16,5  | 21     |
| 40-20       | 40     | 20     | 43,5  | 20,5  | 15    | 36     |
| 40-25       | 40     | 25     | 45,5  | 20,5  | 16,5  | 37     |
| 40-32       | 40     | 32     | 47,5  | 20,5  | 18,5  | 39     |
| 50-20       | 50     | 20     | 54,5  | 24    | 14,5  | 58     |
| 50-25       | 50     | 25     | 54,5  | 24    | 16,5  | 59     |
| 50-32       | 50     | 32     | 56    | 24    | 18,5  | 61     |
| 50-40       | 50     | 40     | 54,5  | 24    | 21    | 66     |
| 63-20       | 63     | 20     | 65    | 26    | 14,5  | 103    |
| 63-25       | 63     | 25     | 65    | 26    | 16,5  | 103    |
| 63-32       | 63     | 32     | 65    | 26    | 18,5  | 105    |
| 63-40       | 63     | 40     | 65    | 26    | 21    | 111    |
| 63-50       | 63     | 50     | 65    | 26    | 24    | 114    |
| 75-32       | 75     | 32     | 67,5  | 30    | 18,5  | 216    |
| 75-40       | 75     | 40     | 67,5  | 30    | 21    | 212    |
| 75-50       | 75     | 50     | 67,5  | 30    | 24    | 204    |

Паспорт разработан в соответствии с требованиями ГОСТ 2.601-2019

## ПАСПОРТ.РУКОВОДСТВО ПО ЭКСПЛУАТАЦИИ

|        |    |     |      |    |    |     |
|--------|----|-----|------|----|----|-----|
| 75-63  | 75 | 63  | 71,5 | 30 | 26 | 205 |
| 90-50  | 90 | 50  | 82   | 33 | 24 | 338 |
| 90-63  | 90 | 63  | 82   | 33 | 26 | 311 |
| 90-75  | 90 | 75  | 82   | 33 | 30 | 329 |
| 90-110 | 90 | 110 | 93   | 33 | 37 | 485 |

### ВТр.706 Соединитель под ключ с переходом на внутреннюю резьбу

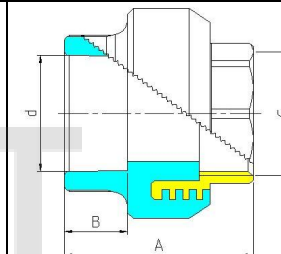

| Обозначение | d, мм | G, дюйм | A, мм | B, мм | Вес, г |
|-------------|-------|---------|-------|-------|--------|
| 32x1        | 32    | 1       | 59    | 18,5  | 150    |
| 40x1        | 40    | 1       | 61,5  | 21    | 164    |
| 40x1 1/4    | 40    | 1 1/4   | 63,5  | 21    | 229    |
| 50x1 1/2    | 50    | 1 1/2   | 65,5  | 24    | 252    |
| 63x2        | 63    | 2       | 77    | 26    | 668    |
| 75x2 1/2    | 75    | 2 1/2   | 83,5  | 30    | 878    |
| 90x3        | 90    | 3       | 104   | 33    | 1140   |
| 110x4       | 110   | 4       | 105   | 37    | 1739   |

### ВТр.707 Соединитель под ключ с переходом на наружную резьбу

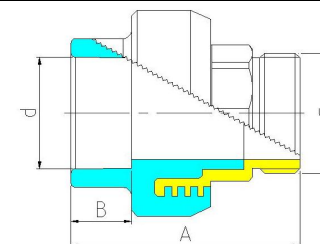

| Обозначение | d, мм | G, дюйм | A, мм | B, мм | Вес, г |
|-------------|-------|---------|-------|-------|--------|
| 32x1        | 32    | 1       | 79    | 18,5  | 141    |
| 40x1        | 40    | 1       | 82    | 21    | 190    |
| 40x1 1/4    | 40    | 1 1/4   | 84    | 21    | 312    |
| 50x1 1/2    | 50    | 1 1/2   | 85,5  | 24    | 388    |
| 63x2        | 63    | 2       | 102   | 26    | 782    |
| 75x2 1/2    | 75    | 2 1/2   | 107,5 | 30    | 1130   |
| 90x3        | 90    | 3       | 116   | 33    | 1314   |
| 110x4       | 110   | 4       | 128   | 37    | 2131   |

Паспорт разработан в соответствии с требованиями ГОСТ 2.601-2019

## ПАСПОРТ.РУКОВОДСТВО ПО ЭКСПЛУАТАЦИИ

### VTр.708 Соединитель с накидной гайкой

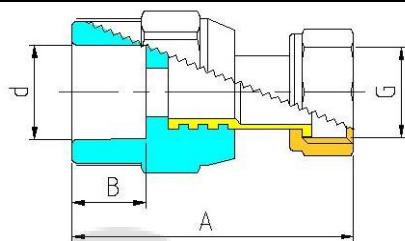

| Обозначение | d, мм | G, дюйм | A, мм | B, мм | Вес,г |
|-------------|-------|---------|-------|-------|-------|
| 20x1/2      | 20    | 1/2     | 57    | 15    | 54    |
| 20x3/4      | 20    | 3/4     | 60    | 15    | 55    |
| 25x3/4      | 25    | 3/4     | 61,5  | 16,5  | 72    |
| 25x1        | 20    | 3/4     | 59    | 15    | 114   |
| 32x1        | 20    | 3/4     | 59    | 15    | 132   |

Расходные материалы и изделия: прокладка

### VTр.708.E Соединитель с накидной гайкой (стандарта «евроконус»)

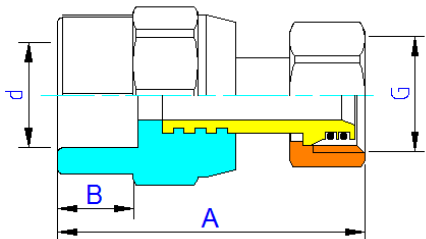

| Обозначение | d, мм | G, дюйм | A, мм | B, мм | Вес,г |
|-------------|-------|---------|-------|-------|-------|
| 20x3/4E     | 20    | 3/4ЕК   | 59    | 15    | 88    |

### VTр.708.E Соединитель с накидной гайкой (стандарта «конус»)

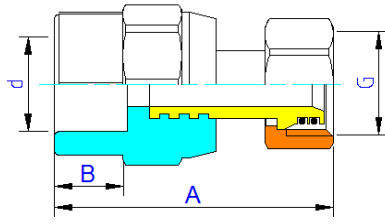

| Обозначение | d, мм | G, дюйм | A, мм | B, мм | Вес,г |
|-------------|-------|---------|-------|-------|-------|
| 20x1/2К     | 20    | 1/2К    | 57    | 15    | 72    |

Паспорт разработан в соответствии с требованиями ГОСТ 2.601-2019

## ПАСПОРТ.РУКОВОДСТВО ПО ЭКСПЛУАТАЦИИ

### VTр.710 Соединитель прямой с переходом на PEX трубу

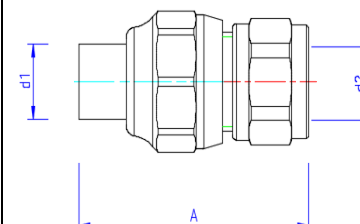

| Обозначение | d1, мм | d2, мм | A, мм | Вес,г |
|-------------|--------|--------|-------|-------|
| 20x16       | 20     | 16     | 72    | 79    |

### VTр.721 Патрубок под накидную гайку

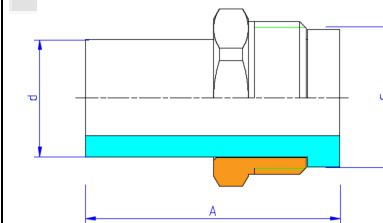

| Обозначение | d, мм | G, дюйм | A, мм | Вес,г |
|-------------|-------|---------|-------|-------|
| 20x3/4      | 20    | 3/4     | 44    | 38    |
| 25x1        | 25    | 1       | 65    | 58    |
| 32x1 1/4    | 32    | 1 1/4   | 82    | 134   |

Расходные материалы и изделия: прокладка

### VTр.722 Штуцер с накидной гайкой

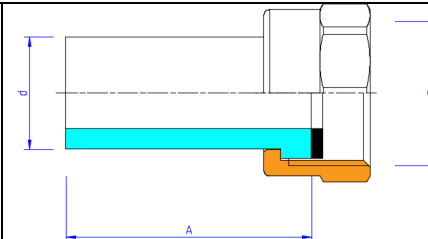

| Обозначение | d, мм | G, дюйм | A, мм | Вес,г |
|-------------|-------|---------|-------|-------|
| 20x3/4      | 20    | 3/4     | 44    | 48    |
| 25x1        | 25    | 1       | 65    | 88    |
| 32x1 1/4    | 32    | 1 1/4   | 82    | 161   |

Расходные материалы и изделия: прокладка

Паспорт разработан в соответствии с требованиями ГОСТ 2.601-2019

## ПАСПОРТ.РУКОВОДСТВО ПО ЭКСПЛУАТАЦИИ

### VTр.724 Планка с водорозетками

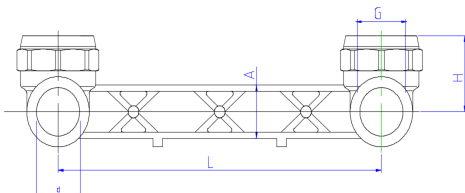

| Обозначение | d, мм | G, дюймы | A, мм | H, мм | Вес, г |
|-------------|-------|----------|-------|-------|--------|
| 20x1/2      | 20    | 1/2      | 22    | 32    | 160    |
| 25x1/2      | 25    | 1/2      | 22    | 32    | 175    |

### VTр.731 Тройник

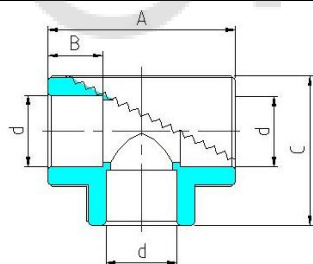

| d, мм | A, мм | B, мм | C, мм | Вес, г |
|-------|-------|-------|-------|--------|
| 20    | 51    | 15    | 40,5  | 21     |
| 25    | 59    | 16,5  | 47,4  | 32     |
| 32    | 71    | 18,5  | 57,6  | 52     |
| 40    | 89    | 21    | 71,7  | 105    |
| 50    | 105,6 | 24    | 86,8  | 183    |
| 63    | 119   | 26    | 100,5 | 324    |
| 75    | 139   | 30    | 119,5 | 577    |
| 90    | 159   | 33    | 140   | 926    |
| 110   | 186   | 37    | 166,5 | 1612   |

### VTр.732 Тройник с переходом на внутреннюю резьбу

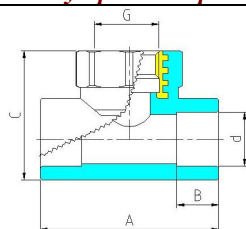

Паспорт разработан в соответствии с требованиями ГОСТ 2.601-2019

## ПАСПОРТ.РУКОВОДСТВО ПО ЭКСПЛУАТАЦИИ

| Обозначение | d, мм | G, дюйм | A, мм | B, мм | C, мм | Вес, г |
|-------------|-------|---------|-------|-------|-------|--------|
| 20x1/2      | 20    | 1/2     | 64    | 15    | 46    | 55     |
| 20x3/4      | 20    | 3/4     | 64    | 15    | 48    | 66     |
| 25x1/2      | 25    | 1/2     | 64    | 16,5  | 52    | 68     |
| 25x3/4      | 25    | 3/4     | 62    | 16,5  | 52    | 75     |
| 32x1/2      | 32    | 1/2     | 67    | 18,5  | 56    | 92     |
| 32x3/4      | 32    | 3/4     | 77    | 18,5  | 63    | 100    |
| 32x1        | 32    | 1       | 77    | 18,5  | 65    | 128    |
| 40x1        | 40    | 1       | 81    | 21    | 76    | 178    |

### VTр.733 Тройник с переходом на наружную резьбу

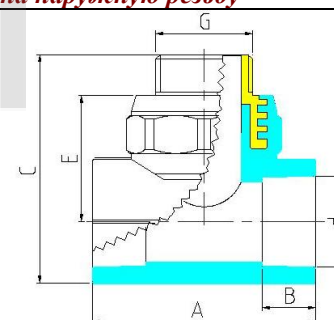

| Обозначение | d, мм | G, дюйм | A, мм | B, мм | C, мм | E, мм | Вес, г |
|-------------|-------|---------|-------|-------|-------|-------|--------|
| 20x1/2      | 20    | 1/2     | 64    | 15    | 62    | 34    | 71     |
| 20x3/4      | 20    | 3/4     | 64    | 15    | 74    | 37    | 88     |
| 25x1/2      | 25    | 1/2     | 64    | 16    | 72    | 36    | 79     |
| 25x3/4      | 25    | 3/4     | 64    | 16    | 76    | 39    | 96     |
| 32x1/2      | 32    | 1/2     | 77    | 18,5  | 77    | 39    | 106    |
| 32x3/4      | 32    | 3/4     | 77    | 18,5  | 76    | 40    | 120    |
| 32x1        | 32    | 1       | 77    | 18,5  | 79    | 43,5  | 160    |
| 40x1        | 40    | 1       | 82    | 21    | 84    | 46    | 204    |

### VTр.734 Тройник коллекторный

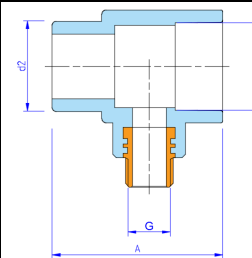

Паспорт разработан в соответствии с требованиями ГОСТ 2.601-2019

## ПАСПОРТ.РУКОВОДСТВО ПО ЭКСПЛУАТАЦИИ

| Обозначение | d1,мм | d2,мм | G,дюймы | A,мм | Вес,г |
|-------------|-------|-------|---------|------|-------|
| 40x1/2Kx40  | 40    | 40    | 1/2     | 22   | 102   |
| 40x3/4EKx40 | 40    | 40    | 3/4     | 22   | 114   |

Тройники позволяют создавать коллекторы с межцентровым расстоянием между выходами 54 мм

### VTр.735 Тройник переходной

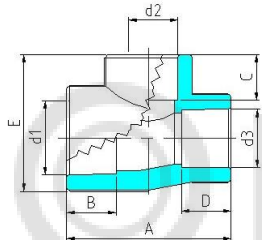

| Обозначение | d1, мм | d2, мм | d3, мм | A, мм | B, мм | C, мм | D, мм | E, мм | Вес,г |
|-------------|--------|--------|--------|-------|-------|-------|-------|-------|-------|
| 25-20-20    | 25     | 20     | 20     | 55    | 16,5  | 15    | 15    | 45,4  | 28    |
| 25-20-25    | 25     | 20     | 25     | 55    | 16,5  | 15    | 16,5  | 45,4  | 28    |
| 32-20-20    | 32     | 20     | 20     | 60    | 18,5  | 15    | 15    | 53,7  | 37    |
| 32-20-25    | 32     | 20     | 25     | 60    | 18,5  | 15    | 16,5  | 53,7  | 38    |
| 32-20-32    | 32     | 20     | 32     | 60    | 18,5  | 15    | 18,5  | 53,7  | 39    |
| 32-25-20    | 32     | 25     | 20     | 64,5  | 18,5  | 16,5  | 15    | 55,6  | 39    |
| 32-25-25    | 32     | 25     | 25     | 64,5  | 18,5  | 16,5  | 16,5  | 55,6  | 43    |
| 32-25-32    | 32     | 25     | 32     | 64,5  | 18,5  | 16,5  | 18,5  | 55,6  | 44    |
| 40-20-40    | 40     | 20     | 40     | 75    | 21    | 15    | 21    | 67    | 79    |
| 40-25-40    | 40     | 25     | 40     | 75    | 21    | 16,5  | 21    | 67    | 86    |
| 40-32-40    | 40     | 32     | 40     | 75    | 21    | 18,5  | 21    | 67    | 93    |
| 50-20-50    | 50     | 20     | 50     | 102   | 24    | 15    | 24    | 86    | 128   |
| 50-25-50    | 50     | 25     | 50     | 102   | 24    | 16,5  | 24    | 86    | 136   |
| 50-32-50    | 50     | 32     | 50     | 102   | 24    | 18,5  | 24    | 86    | 163   |
| 50-40-50    | 50     | 40     | 50     | 102   | 24    | 21    | 24    | 86    | 168   |
| 63-20-63    | 63     | 20     | 63     | 123   | 28    | 15    | 28    | 98    | 215   |
| 63-25-63    | 63     | 25     | 63     | 123   | 28    | 16,5  | 28    | 98    | 221   |
| 63-32-63    | 63     | 32     | 63     | 123   | 28    | 18,5  | 28    | 98    | 242   |
| 63-40-63    | 63     | 40     | 63     | 123   | 28    | 21    | 28    | 98    | 252   |
| 63-50-63    | 63     | 50     | 63     | 123   | 28    | 24    | 28    | 98    | 308   |

Паспорт разработан в соответствии с требованиями ГОСТ 2.601-2019

## ПАСПОРТ.РУКОВОДСТВО ПО ЭКСПЛУАТАЦИИ

|            |     |    |     |     |    |    |    |     |      |
|------------|-----|----|-----|-----|----|----|----|-----|------|
| 75-40-75   | 75  | 40 | 75  | 145 | 31 | 21 | 31 | 109 | 400  |
| 75-50-75   | 75  | 50 | 75  | 145 | 31 | 24 | 31 | 109 | 450  |
| 75-63-75   | 75  | 63 | 75  | 145 | 31 | 28 | 31 | 109 | 525  |
| 90-75-90   | 90  | 75 | 90  | 159 | 33 | 31 | 33 | 135 | 928  |
| 110-90-110 | 110 | 90 | 110 | 186 | 37 | 33 | 37 | 160 | 1600 |

### VTр.738 Тройник двухплоскостной

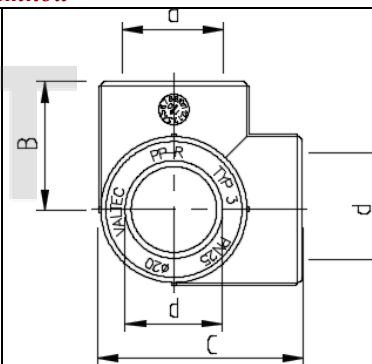

| Обозначение | d,мм | B,мм | C,мм | Вес,г |
|-------------|------|------|------|-------|
| 20          | 20   | 21   | 40   | 21    |
| 25          | 25   | 30   | 46   | 30    |
| 32          | 32   | 37   | 55   | 49    |

### VTр.741 Крестовина

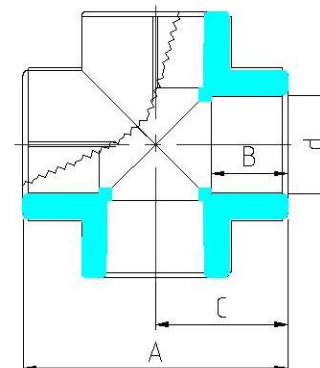

Паспорт разработан в соответствии с требованиями ГОСТ 2.601-2019

## ПАСПОРТ.РУКОВОДСТВО ПО ЭКСПЛУАТАЦИИ

| d, мм | A, мм | B, мм | C, мм | Вес, г |
|-------|-------|-------|-------|--------|
| 20    | 52    | 15    | 26    | 24     |
| 25    | 60    | 16,5  | 30    | 36     |
| 32    | 72    | 18,5  | 36    | 61     |
| 40    | 89    | 21    | 44,5  | 119    |
| 50    | 105,6 | 24    | 52,8  | 204    |

### *VTp.751 Угольник 90°*

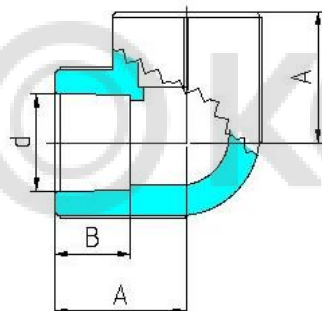

| d, мм | A, мм | B, мм | Вес, г |
|-------|-------|-------|--------|
| 20    | 26    | 15    | 18     |
| 25    | 30    | 16,5  | 27     |
| 32    | 36,7  | 18,5  | 44     |
| 40    | 44,5  | 21    | 85     |
| 50    | 52,8  | 24    | 151    |
| 63    | 59,5  | 26    | 301    |
| 75    | 69,5  | 30    | 500    |
| 90    | 79,5  | 33    | 825    |
| 110   | 93    | 37    | 1200   |

### *VTp.752 Угольник 90° с переходом на внутреннюю резьбу*

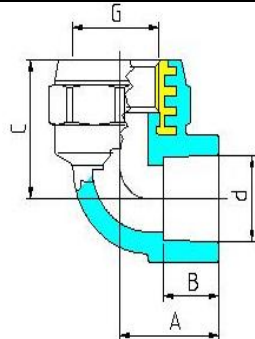

## ПАСПОРТ.РУКОВОДСТВО ПО ЭКСПЛУАТАЦИИ

| Обозначение | d, мм | G, дюйм | A, мм | B, мм | C, мм | Вес, г |
|-------------|-------|---------|-------|-------|-------|--------|
| 20x1/2      | 20    | 1/2     | 26,5  | 15    | 31,5  | 50     |
| 20x3/4      | 20    | 3/4     | 31    | 15    | 35    | 68     |
| 25x1/2      | 25    | 1/2     | 30    | 16,5  | 34,5  | 51     |
| 25x3/4      | 25    | 3/4     | 31    | 16,5  | 35    | 65     |
| 32x3/4      | 32    | 3/4     | 38    | 18,5  | 40    | 85     |
| 32x1        | 32    | 1       | 38,5  | 18,5  | 43,5  | 109    |
| 40x1        | 40    | 1       | 40    | 21    | 46    | 128    |

### *VTp.753 Угольник 90° с переходом на наружную резьбу*

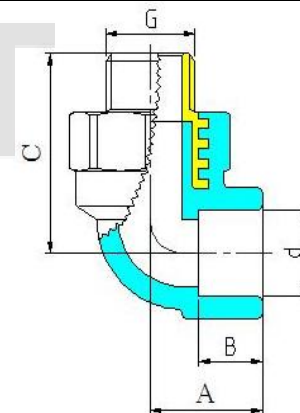

| Обозначение | d, мм | G, дюйм | A, мм | B, мм | C, мм | Вес, г |
|-------------|-------|---------|-------|-------|-------|--------|
| 20x1/2      | 20    | 1/2     | 26,5  | 15    | 44,4  | 65     |
| 20x3/4      | 20    | 3/4     | 31    | 15    | 45,2  | 90     |
| 25x1/2      | 25    | 1/2     | 30    | 16,5  | 47,5  | 65     |
| 25x3/4      | 25    | 3/4     | 31    | 16,5  | 48,5  | 93     |
| 32x3/4      | 32    | 3/4     | 36    | 18,5  | 52    | 106    |
| 32x1        | 32    | 1       | 38,5  | 18,5  | 57,5  | 141    |
| 40x1        | 40    | 1       | 40    | 21    | 66    | 183    |

### *VTp.754 Водорозетка с внутренней резьбой*

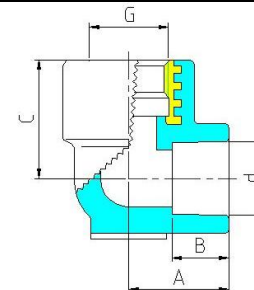

## ПАСПОРТ.РУКОВОДСТВО ПО ЭКСПЛУАТАЦИИ

| Обозначение | d, мм | G, дюйм | A, мм | B, мм | C, мм | Вес,г |
|-------------|-------|---------|-------|-------|-------|-------|
| 20x1/2      | 20    | 1/2     | 26,5  | 15    | 31,5  | 55    |
| 25x1/2      | 25    | 1/2     | 28    | 16,5  | 33    | 63    |

### *ВТр.755 Водорозетка с наружной резьбой*

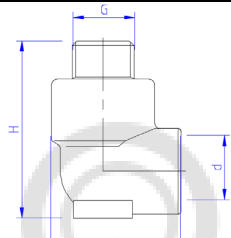

| Обозначение | d, мм | G, дюйм | A, мм | B, мм | C, мм | Вес,г |
|-------------|-------|---------|-------|-------|-------|-------|
| 20x1/2      | 20    | 1/2     | 26,5  | 15    | 31,5  | 69    |
| 25x1/2      | 25    | 1/2     | 28    | 16,5  | 33    | 79    |

### *ВТр.758 Угольник с накидной гайкой*

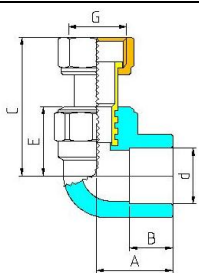

| Обозначение | d, мм | G, дюйм | A, мм | B, мм | C, мм | E, мм | Вес,г |
|-------------|-------|---------|-------|-------|-------|-------|-------|
| 20x1/2      | 20    | 1/2     | 26,5  | 15    | 48    | 24    | 50    |
| 20x3/4      | 20    | 3/4     | 28    | 15    | 48    | 25    | 60    |
| 25x3/4      | 25    | 3/4     | 31    | 16,5  | 49,5  | 26    | 66    |
| 25x1        | 25    | 1       | 33    | 16,5  | 52    | 28    | 131   |

Расходные материалы и изделия: прокладка

### *ВТр.759 Отвод 45°*

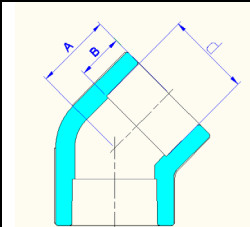

Паспорт разработан в соответствии с требованиями ГОСТ 2.601-2019

## ПАСПОРТ.РУКОВОДСТВО ПО ЭКСПЛУАТАЦИИ

| Обозначение | d, мм | A, мм | B, мм | Вес,г |
|-------------|-------|-------|-------|-------|
| 20          | 20    | 21    | 14,5  | 14    |
| 25          | 25    | 24    | 16,5  | 20    |
| 32          | 32    | 28    | 18,5  | 35    |
| 40          | 40    | 35    | 21    | 70    |
| 50          | 50    | 38    | 24    | 119   |
| 63          | 63    | 42    | 27    | 218   |

### *ВТр.761 Соединитель разъемный с переходом на наружную резьбу*

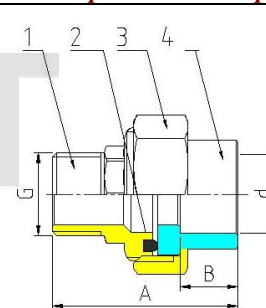

| Обозначение | d, мм | G, дюйм | A, мм | B, мм | Вес,г |
|-------------|-------|---------|-------|-------|-------|
| 20x1/2      | 20    | 1/2     | 45    | 14,5  | 90    |
| 20x3/4      | 20    | 3/4     | 46    | 14,5  | 102   |
| 20x1        | 20    | 1       | 48    | 14,5  | 135   |
| 25x3/4      | 25    | 3/4     | 49    | 16,5  | 163   |
| 25x1        | 25    | 1       | 50    | 16,5  | 184   |
| 32x1        | 32    | 1       | 53    | 18,5  | 211   |
| 40x1 1/4    | 40    | 1 1/4   | 60,5  | 21    | 310   |
| 50x1 1/2    | 50    | 1 1/2   | 73    | 24    | 447   |
| 63x2        | 63    | 2       | 85    | 27    | 1551  |

### *ВТр.762 Соединитель разъемный с переходом на внутреннюю резьбу*

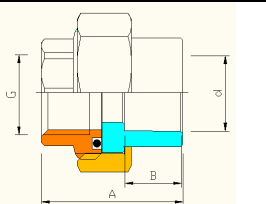

| Обозначение | d, мм | G, дюйм | A, мм | B, мм | Вес,г |
|-------------|-------|---------|-------|-------|-------|
| 20x1/2      | 20    | 1/2     | 35    | 15    | 80    |
| 20x3/4      | 20    | 3/4     | 37    | 15    | 87    |
| 20x1        | 20    | 1       | 38,5  | 15    | 112   |
| 25x3/4      | 25    | 3/4     | 40    | 16,5  | 138   |

Паспорт разработан в соответствии с требованиями ГОСТ 2.601-2019



# ПАСПОРТ.РУКОВОДСТВО ПО ЭКСПЛУАТАЦИИ

|          |    |       |      |      |      |
|----------|----|-------|------|------|------|
| 25x1     | 25 | 1     | 40,5 | 16,5 | 138  |
| 32x1     | 32 | 1     | 43,5 | 18,5 | 186  |
| 40x1 1/4 | 40 | 1 1/4 | 51   | 21   | 297  |
| 50x1 1/2 | 50 | 1 1/2 | 63   | 24   | 588  |
| 63x2     | 63 | 2     | 76   | 27   | 1390 |

## VTр.763 Муфта разъемная

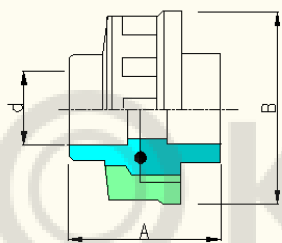

| d, мм | A, мм | B, мм | Вес,г |
|-------|-------|-------|-------|
| 20    | 42    | 39    | 79    |
| 25    | 45    | 42    | 137   |
| 32    | 53    | 51    | 172   |
| 40    | 62    | 59    | 336   |
| 50    | 70    | 72    | 587   |
| 63    | 83    | 85    | 1240  |
| 75    | 95    | 94    | 1978  |

## VTр.775 Крестовина компланарная

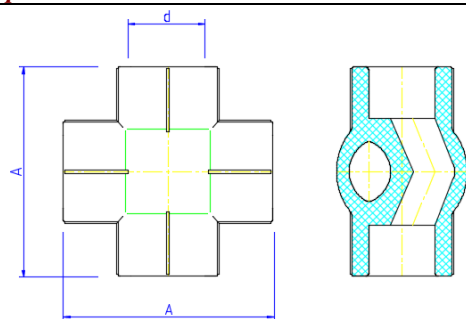

| Обозначение | d, мм | A, мм | Вес,г |
|-------------|-------|-------|-------|
| 20          | 20    | 61    | 36    |
| 25          | 25    | 72    | 56    |
| 32          | 32    | 80    | 90    |

# ПАСПОРТ.РУКОВОДСТВО ПО ЭКСПЛУАТАЦИИ

## VTр.776.S Обвод короткий

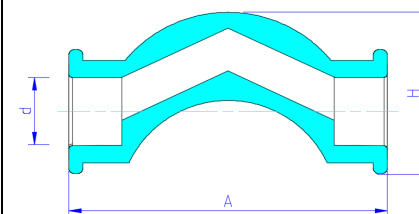

| Обозначение | d, мм | A, мм | H, мм | Вес,г |
|-------------|-------|-------|-------|-------|
| 20          | 20    | 90    | 45    | 24    |
| 25          | 25    | 102   | 49    | 46    |

## VTр.776.L Обвод длинный

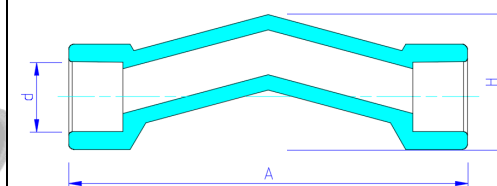

| Обозначение | d, мм | A, мм | H, мм | Вес,г |
|-------------|-------|-------|-------|-------|
| 20          | 20    | 110   | 32    | 32    |
| 25          | 25    | 120   | 61    | 61    |

## VTр.778 Крестовина двухплоскостная

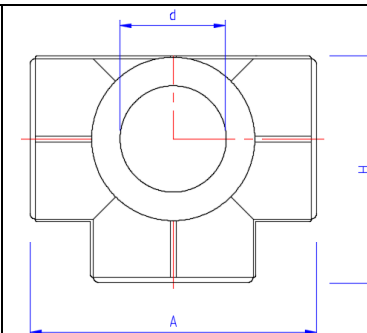

## ПАСПОРТ.РУКОВОДСТВО ПО ЭКСПЛУАТАЦИИ

| Обозначение | d, мм | A, мм | H, мм | Вес,г |
|-------------|-------|-------|-------|-------|
| 20          | 20    | 61    | 46    | 23    |
| 25          | 25    | 72    | 50    | 35    |
| 32          | 32    | 80    | 54    | 56    |

### VTр.790 Заглушка

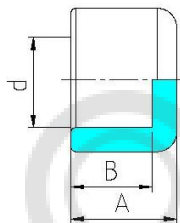

| d, мм | A, мм | B, мм | Вес,г |
|-------|-------|-------|-------|
| 20    | 21,5  | 15    | 8     |
| 25    | 24    | 16,5  | 11    |
| 32    | 27,5  | 18,5  | 18    |
| 40    | 33    | 21    | 32    |
| 50    | 39    | 24    | 58    |
| 63    | 44    | 26    | 100   |
| 75    | 58    | 30    | 229   |
| 90    | 62    | 33    | 315   |
| 110   | 72    | 37    | 575   |

### VTр.791 Пробка резьбовая короткая

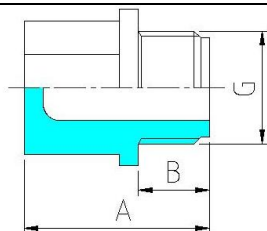

| G, дюйм | A, мм | B, мм | Вес,г |
|---------|-------|-------|-------|
| 1/2     | 34    | 13    | 9     |
| 3/4     | 37    | 14,5  | 14    |

## ПАСПОРТ.РУКОВОДСТВО ПО ЭКСПЛУАТАЦИИ

### VTр.792 Комплект длинных монтажных пробок

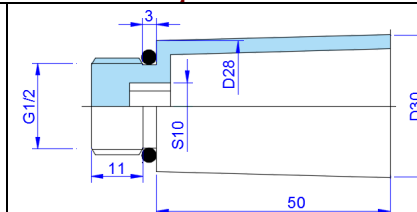

Вес- 32 г

### VTр.793 Обвод

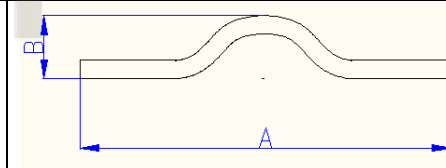

| d, мм | A, мм | B, мм | Вес,г |
|-------|-------|-------|-------|
| 20    | 225   | 53    | 67    |
| 25    | 250   | 56    | 78    |
| 32    | 280   | 68    | 128   |
| 40    | 390   | 80    | 256   |

### VTр.794 Компенсатор петлевой

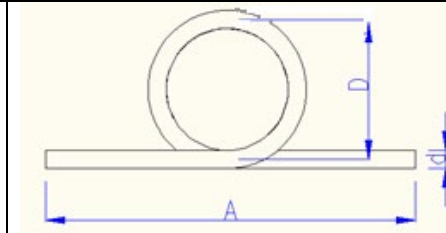

## ПАСПОРТ.РУКОВОДСТВО ПО ЭКСПЛУАТАЦИИ

|                                |     |     |     |     |
|--------------------------------|-----|-----|-----|-----|
| Диаметр компенсатора, d, мм    | 20  | 25  | 32  | 40  |
| Компенсирующая способность, мм | 30  | 30  | 30  | 30  |
| Диаметр петли, D, мм           | 130 | 140 | 160 | 180 |
| Развернутая длина, мм          | 750 | 770 | 840 | 960 |
| Длина, А, мм                   | 335 | 335 | 335 | 335 |
| Вес, г                         | 130 | 200 | 370 | 644 |

| Разница температур при монтаже и при эксплуатации, ΔТ | Диаметр трубопровода, мм | Длина компенсируемого участка, L, м |               |               |
|---|--------------------------|-------------------------------------|---------------|---------------|
|   |                          | PP-R                                | PP-R/AL/ PP-R | PP-R/GF/ PP-R |
| 60  | 20                       | 10                                  | 43            | 21            |
|   | 25                       | 8                                   | 35            | 17            |
|   | 32                       | 7                                   | 29            | 15            |
|   | 40                       | 6                                   | 24            | 12            |
| 80  | 20                       | 8                                   | 32            | 16            |
|   | 25                       | 6                                   | 26            | 13            |
|   | 32                       | 5                                   | 22            | 11            |
|   | 40                       | 4                                   | 18            | 9             |

### 5. Указания по монтажу

5.1. Монтаж соединителей должен осуществляться при температуре окружающей среды не ниже +5 °С. Если соединители транспортировались или хранились при отрицательной температуре, перед монтажом их следует выдержать при температуре не ниже +10°С в течение двух часов.

5.2. Соединения труб должны выполняться методом термической полифузионной муфтовой сварки с помощью специального сварочного аппарата. Настроечная рабочая температура 260°С.

5.3. При монтаже полипропиленовых труб с использованием соединителей серии VTr.700 следует придерживаться следующего порядка:

- отрезать трубу строго перпендикулярно ее продольной оси;
- подготовить торец трубы к монтажу (отторцевать, снять наружную фаску, для труб PP-R/AL/ PP-R – специальной торцовкой произвести выборку слоя алюминия на глубину 2 мм);

## ПАСПОРТ.РУКОВОДСТВО ПО ЭКСПЛУАТАЦИИ

- разогреть сварочный инструмент до температуры 260°С;
- одновременно надеть трубу и фитинг на насадки сварочного инструмента ;
- произвести нагрев в течение времени, изложенного в нижеприведенной таблице;
- произвести соединение, выдержав его в течение времени, изложенного в нижеприведенной таблице (время сварки);
- нагружать соединение рабочим давлением допускается по окончанию времени остывания (см. таблицу режимов).

### Режимы полифузионной сварки полипропиленовых труб и фитингов

| Период                            | Наружный диаметр трубы |     |     |     |     |     |     |     |     |
|-----------------------------------|------------------------|-----|-----|-----|-----|-----|-----|-----|-----|
|                                   | 20                     | 25  | 32  | 40  | 50  | 63  | 75  | 90  | 110 |
| Время нагрева при сварке, сек     | 5                      | 7   | 8   | 12  | 18  | 24  | 30  | 40  | 50  |
| Время сварки, сек                 | 4                      | 4   | 6   | 6   | 6   | 8   | 8   | 8   | 10  |
| Время остывания после сварки, сек | 120                    | 120 | 220 | 240 | 250 | 360 | 360 | 360 | 420 |

5.4. Поскольку сварные полифузионные соединения относятся к «неразборным», допускается замоноличивание их в строительные конструкции. Комбинированные соединители замоноличивать не допускается.

5.5. Соединительные детали для муфтовой сварки рекомендуется использовать того же производителя, что и трубы. В этом случае гарантируется одновременный прогрев на рабочую глубину трубы и фитинга.

5.6. При монтаже комбинированных фитингов не допускается превышать предельный крутящий момент, указанный в таблице технических характеристик.

5.7. После окончания монтажа система должны быть испытана гидростатическим давлением, в 1,5 раза превышающим рабочее, но не менее 6 бар. Испытания проводятся в соответствии с указаниями СП 73.13330.2016.

### 6. Указания по эксплуатации и техническому обслуживанию

6.1. Соединители должны эксплуатироваться при условиях, указанных в таблице технических характеристик и при режимах, соответствующих принятому классу эксплуатации трубопроводов.

6.2. Полипропиленовые трубопроводы не допускаются к применению:

- при рабочей температуре транспортируемой жидкости свыше 95°С ;
- при рабочем давлении, превышающем допустимое для данного класса эксплуатации;
- в помещениях категорий «А,Б,В» по пожарной опасности (п.2.8. СП 40-101-96);

## ПАСПОРТ.РУКОВОДСТВО ПО ЭКСПЛУАТАЦИИ

- в помещениях с источниками теплового излучения, температура поверхности которых превышает 130°C;
- в системах центрального отопления с элеваторными узлами;
- для расширительного, предохранительного, переливного и сигнального трубопроводов;
- для отдельных систем противопожарного водопровода (п.1.2. СП 40-101-96).

6.3. Накидные гайки разъемных соединителей необходимо подтягивать не реже, чем 1 раз в 6 месяцев.

При появлении течи из-под накидной гайки, следует проверить целостность уплотнительного кольца или прокладки. В случае их растрескивания или разрыва, кольцо или прокладку следует заменить.

6.4. Не допускается эксплуатация разъемных соединителей с отсутствующими уплотнительными кольцами или прокладками.

6.5. При использовании в сетях отопления или теплоснабжения изделие должно эксплуатироваться с соблюдением требований «Правил технической эксплуатации тепловых энергоустановок» от 01.10.2003.

### **7. Условия хранения и транспортировки**

7.1. В соответствии с ГОСТ 19433-88 изделия не относятся к категории опасных грузов, что допускает их перевозку любым видом транспорта в соответствии с правилами перевозки грузов, действующими на данном виде транспорта.

7.2. Хранение соединителей должно производиться по условиям 5 (ОЖ4), раздела 10 ГОСТ 15150-69 в проветриваемых навесах или помещениях.

7.3. При хранении соединители должны быть защищены от воздействия прямых солнечных лучей.

7.4. Погрузка и разгрузка допускается только при температуре выше минус 10 °С. Транспортировка при температуре ниже минус 21 °С запрещена.

7.5. Запрещается складировать соединители на расстоянии менее 1 м от источников теплового излучения.

### **8. Утилизация**

8.1. Утилизация изделия (переплавка, захоронение, перепродажа) производится в порядке, установленном Законами РФ от 04 мая 1999 г. № 96-ФЗ "Об охране атмосферного воздуха" (с изменениями и дополнениями), от 24 июня 1998 г. № 89-ФЗ (с изменениями и дополнениями) "Об отходах производства и потребления", от 10 января 2002 № 7-ФЗ « Об охране окружающей среды» (с изменениями и дополнениями), а также другими российскими и

## ПАСПОРТ.РУКОВОДСТВО ПО ЭКСПЛУАТАЦИИ

региональными нормами, актами, правилами, распоряжениями и пр., принятыми во исполнение указанных законов.

8.2. Содержание благородных металлов: *нет*

### **9. Гарантийные обязательства**

9.1. Изготовитель гарантирует соответствие изделий требованиям безопасности, при условии соблюдения потребителем правил использования, транспортировки, хранения, монтажа и эксплуатации.

9.2. Гарантия распространяется на все дефекты, возникшие по вине завода - изготовителя.

9.3. Гарантия не распространяется на дефекты, возникшие в случаях:

- нарушения паспортных режимов хранения, монтажа, испытания, эксплуатации и обслуживания изделия;
- ненадлежащей транспортировки и погрузо-разгрузочных работ;
- наличия следов воздействия веществ, агрессивных к материалам изделия;
- наличия поёний, вызванных пожаром, стихией, форс- мажорными обстоятельствами;
- повреждений, вызванных неправильными действиями потребителя.

9.4. Гарантийные обязательства не распространяются на расходные материалы и изделия, как в части стоимости этих материалов и изделий, так и в части работ по их замене при сервисном обслуживании.

9.5. Производитель оставляет за собой право внесения изменений в конструкцию, улучшающие качество изделия при сохранении основных эксплуатационных характеристик. При этом фактический вес изделия не должен отличаться от веса, заявленного в настоящем паспорте, более, чем на 10%.

### **10. Условия гарантийного обслуживания**

10.1. Претензии к качеству товара могут быть предъявлены в течение гарантийного срока.

10.2. Неисправные изделия в течение гарантийного срока ремонтируются или обмениваются на новые бесплатно. Потребитель также имеет право на возврат уплаченных за некачественный товар денежных средств или на соразмерное уменьшение его цены. В случае замены, замененное изделие или его части, полученные в результате ремонта, переходят в собственность сервисного центра.

10.3. Решение о возмещении затрат Потребителю, связанных с демонтажом, монтажом и транспортировкой неисправного изделия в период гарантийного срока принимается по результатам экспертного заключения, в том случае, если товар признан ненадлежащего качества.

## ПАСПОРТ.РУКОВОДСТВО ПО ЭКСПЛУАТАЦИИ

10.4. В случае, если результаты экспертизы покажут, что недостатки товара возникли вследствие обстоятельств, за которые не отвечает изготовитель, затраты на экспертизу изделия оплачиваются Потребителем.

10.5. Гарантийные обязательства не распространяются на расходные материалы и изделия, как в части стоимости этих материалов и изделий, так и в части работ по их замене при сервисном обслуживании.

10.6. Изделия принимаются в гарантийный ремонт (а также при возврате) полностью укомплектованными.

Valtec s.r.l.  
Amministratore  
Delegato

## ПАСПОРТ.РУКОВОДСТВО ПО ЭКСПЛУАТАЦИИ

ГАРАНТИЙНЫЙ ТАЛОН № \_\_\_\_\_

Наименование товара

### ДЕТАЛИ СОЕДИНИТЕЛЬНЫЕ ДЛЯ ПОЛИПРОПИЛЕНОВЫХ НАПОРНЫХ ТРУБОПРОВОДОВ

| № | Наименование | Размер | К-во, |
|---|--------------|--------|-------|
| 1 |              |        |       |
| 2 |              |        |       |

Название и адрес торгующей организации \_\_\_\_\_

Дата продажи \_\_\_\_\_ Подпись продавца \_\_\_\_\_

Штамп или печать  
торгующей организации

**С условиями гарантии СОГЛАСЕН:**

ПОКУПАТЕЛЬ \_\_\_\_\_ (подпись)

**Гарантийный срок** при условии соблюдения паспортных режимов эксплуатации и своевременного проведения сервисного обслуживания **- Семь лет (восемьдесят четыре месяца) с даты продажи конечному потребителю**

По вопросам гарантийного ремонта, рекламаций и претензий к качеству изделий обращаться в сервисный центр по адресу: : г.Санкт-Петербург, ул. Профессора Качалова, дом 11, корпус 3, литер «А», тел/факс (812)3247750

При предъявлении претензии к качеству товара, покупатель предоставляет следующие документы:

1. Заявление в произвольной форме, в котором указываются:
  - название организации или Ф.И.О. покупателя, фактический адрес и контактные телефоны;
  - название и адрес организации, производившей монтаж;
  - основные параметры системы, в которой использовалось изделие;
  - краткое описание дефекта.
2. Документ, подтверждающий законность приобретения изделия.
3. Акт гидравлического испытания системы, в которой монтировалось изделие.
4. Настоящий заполненный гарантийный талон.

Отметка о возврате или обмене товара: \_\_\_\_\_

Дата: «\_\_» \_\_\_\_\_ 20\_\_ г. Подпись \_\_\_\_\_