

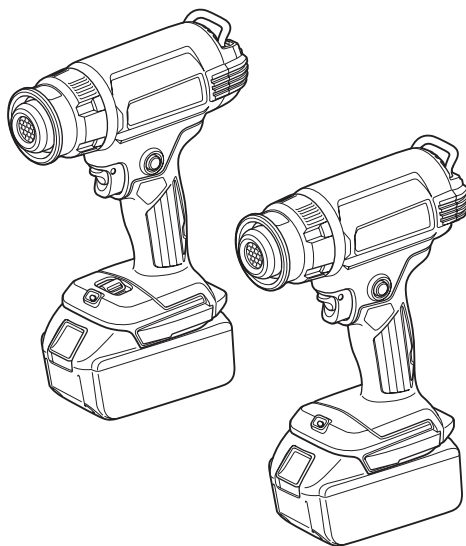

EN	Cordless Heat Gun	INSTRUCTION MANUAL	4
SV	Sladdlös varmluftspistol	BRUKSANVISNING	12
NO	Batteridrevet varmepistol	BRUKSANVISNING	20
FI	Langaton kuumailmapistooli	KÄYTTÖOHJE	28
DA	Akku varmepistol	BRUGSANVISNING	36
LV	Bezvadu karsēšanas pistole	LIETOŠANAS INSTRUKCIJA	44
LT	Akumuliatorinė orapūtė	NAUDOJIMO INSTRUKCIJA	53
ET	Juhtmevaba kuumaõhupüstol	KASUTUSJUHEND	61
RU	Аккумуляторный тепловой пистолет	РУКОВОДСТВО ПО ЭКСПЛУАТАЦИИ	69

DHG180 DHG181



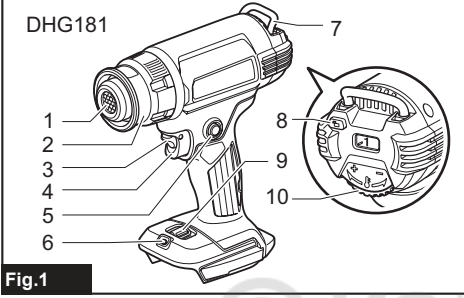
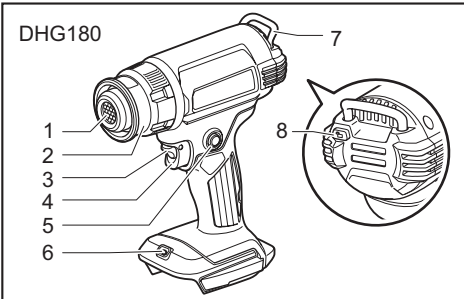

Fig.1

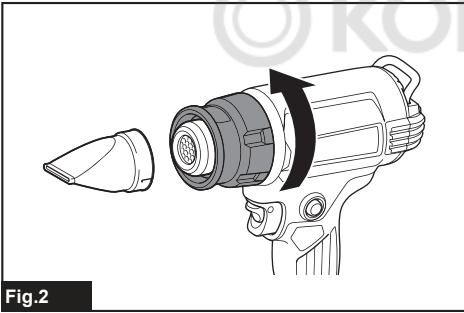

Fig.2

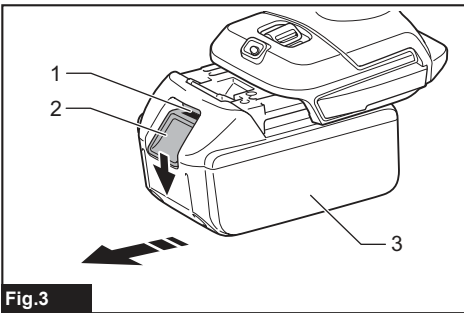

Fig.3

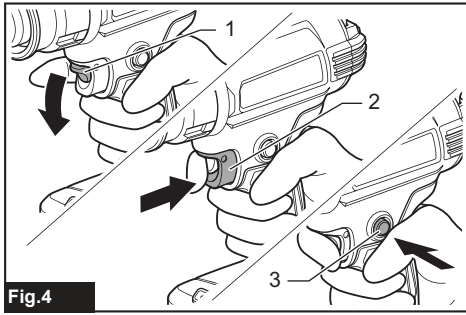

Fig.4

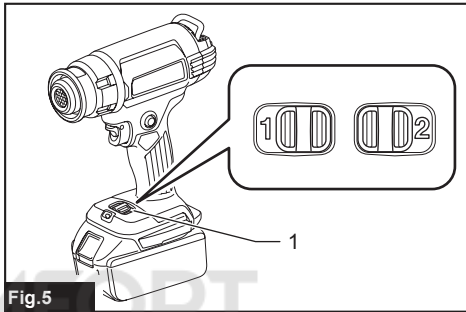

Fig.5

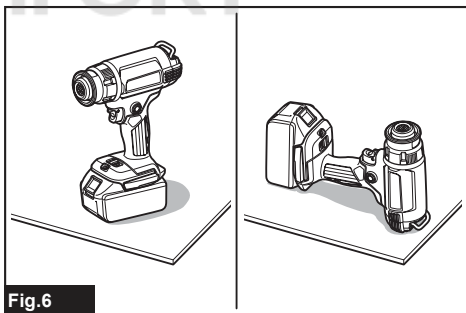

Fig.6

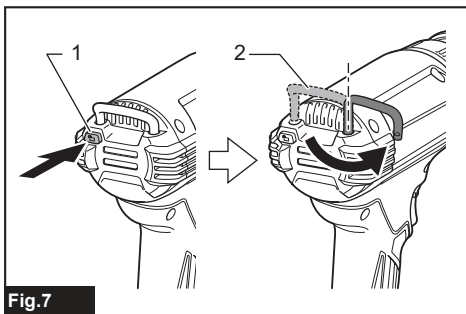
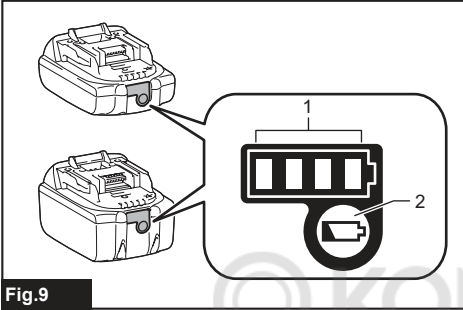
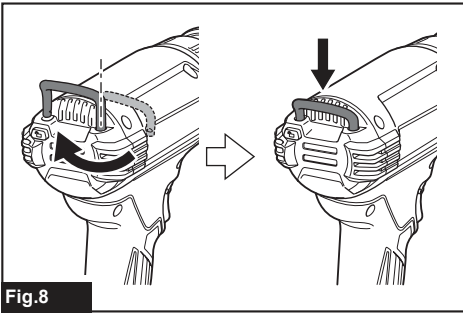

Fig.7



© KOMFORT

WARNING

- For users in Europe:
This appliance can be used by children aged from 8 years and above and persons with reduced physical, or mental capabilities or lack of experience and knowledge if they have been given supervision concerning use of the appliance in a safety way and understand the hazards involved. Children shall not play with the appliance. Cleaning and user maintenance shall not be made by children without supervision.
- For users in areas other than Europe:
This appliance is not intended for use by persons (including children) with reduced physical, sensory or mental capabilities, or lack of experience and knowledge, unless they have been given supervision or instruction concerning use of the appliance by a person responsible for their safety. Children should be supervised to ensure that they do not play with the appliance.
- **See the chapter "MAINTENANCE" for the appropriate details of precautions during user maintenance.**
- A fire may result if the appliance is not used with care, therefore
 - **be careful when using the appliance in places where there are combustible materials;**
 - **do not apply to the same place for a long time;**
 - **do not use in presence of an explosive atmosphere;**
 - **be aware that heat may be conducted to combustible materials that are out of sight;**
 - **place the appliance on its stand after use and allow it to cool down before storage;**
 - **do not leave the appliance unattended when it is switched on.**

This is a battery-operated appliance. The battery cartridge is charged while it is removed from the appliance.

- **See the chapter "SPECIFICATIONS" for the type reference of the battery.**
- **See the section "Installing or removing battery cartridge" for how to remove or install the battery.**
- **When disposing the battery cartridge, remove it from the appliance and dispose of it in a safe place. Follow your local regulations relating to disposal of battery.**
- **If the appliance is not used for a long period of time, the battery must be removed from the appliance.**
- **Do not short the battery cartridge.**

SPECIFICATIONS

Model:	DHG180	DHG181
Rated voltage	D.C. 18 V	
Temperature	550 °C	Ambient temperature - 550 °C
Air volume	200 L/min	1: 120 L/min 2: 200 L/min
Dimensions (L x W x H) with BL1860B	168 mm x 79 mm x 251 mm	173 mm x 79 mm x 255 mm
Net weight	1.0 - 1.3 kg	1.0 - 1.4 kg

- Due to our continuing program of research and development, the specifications herein are subject to change without notice.
- Specifications and battery cartridge may differ from country to country.
- The weight may differ depending on the attachment(s), including the battery cartridge. The lightest and heaviest combinations, according to EPTA-Procedure 01/2014, are shown in the table.

Applicable battery cartridge and charger





Battery cartridge	BL1815N / BL1820B / BL1830B / BL1840B / BL1850B / BL1860B
Charger	DC18RC / DC18RD / DC18RE / DC18SD / DC18SE / DC18SF / DC18SH

- Some of the battery cartridges and chargers listed above may not be available depending on your region of residence.

⚠ WARNING: Only use the battery cartridges and chargers listed above. Use of any other battery cartridges and chargers may cause injury and/or fire.

Symbols

The followings show the symbols which may be used for the equipment. Be sure that you understand their meaning before use.

	Warning
	Do not use in the rain or leave the heat gun outdoors while raining.
	Read instruction manual.
	Hot surfaces - Burns to fingers or hands.
	Only for EU countries Due to the presence of hazardous components in the equipment, waste electrical and electronic equipment, accumulators and batteries may have a negative impact on the environment and human health. Do not dispose of electrical and electronic appliances or batteries with household waste! In accordance with the European Directive on waste electrical and electronic equipment and on accumulators and batteries and waste accumulators and batteries, as well as their adaptation to national law, waste electrical equipment, batteries and accumulators should be stored separately and delivered to a separate collection point for municipal waste, operating in accordance with the regulations on environmental protection. This is indicated by the symbol of the crossed-out wheeled bin placed on the equipment.

Intended use

This cordless heat gun has been designed for various of heating applications such as heat shrinking of heat-shrinkable wrap or tubes, soldering or de-soldering electronic components, peeling-off self-adhesive tapes or stickers, loosen rusted nut or bolt, shaping plastic parts, drying, melting and unfreezing, etc.

SAFETY WARNINGS

General power tool safety warnings

⚠ WARNING: Read all safety warnings, instructions, illustrations and specifications provided with this power tool. Failure to follow all instructions listed below may result in electric shock, fire and/or serious injury.

Save all warnings and instructions for future reference.

The term "power tool" in the warnings refers to your mains-operated (corded) power tool or battery-operated (cordless) power tool.

Work area safety

1. **Keep work area clean and well lit.** Cluttered or dark areas invite accidents.
2. **Do not operate power tools in explosive atmospheres, such as in the presence of flammable liquids, gases or dust.** Power tools create sparks which may ignite the dust or fumes.
3. **Keep children and bystanders away while operating a power tool.** Distractions can cause you to lose control.

Electrical safety

1. **Power tool plugs must match the outlet. Never modify the plug in any way. Do not use any adapter plugs with earthed (grounded) power tools.** Unmodified plugs and matching outlets will reduce risk of electric shock.
2. **Avoid body contact with earthed or grounded surfaces, such as pipes, radiators, ranges and refrigerators.** There is an increased risk of electric shock if your body is earthed or grounded.
3. **Do not expose power tools to rain or wet conditions.** Water entering a power tool will increase the risk of electric shock.
4. **Do not abuse the cord. Never use the cord for carrying, pulling or unplugging the power tool. Keep cord away from heat, oil, sharp edges or moving parts.** Damaged or entangled cords increase the risk of electric shock.
5. **When operating a power tool outdoors, use an extension cord suitable for outdoor use.** Use of a cord suitable for outdoor use reduces the risk of electric shock.
6. **If operating a power tool in a damp location is unavoidable, use a residual current device (RCD) protected supply.** Use of an RCD reduces the risk of electric shock.
7. **Power tools can produce electromagnetic fields (EMF) that are not harmful to the user.** However, users of pacemakers and other similar medical devices should contact the maker of their device and/or doctor for advice before operating this power tool.

Personal safety

1. **Stay alert, watch what you are doing and use common sense when operating a power tool. Do not use a power tool while you are tired or under the influence of drugs, alcohol or medication.** A moment of inattention while operating power tools may result in serious personal injury.
2. **Use personal protective equipment. Always wear eye protection.** Protective equipment such as a dust mask, non-skid safety shoes, hard hat or hearing protection used for appropriate conditions will reduce personal injuries.
3. **Prevent unintentional starting. Ensure the switch is in the off-position before connecting to power source and/or battery pack, picking up or carrying the tool.** Carrying power tools with your finger on the switch or energising power tools that have the switch on invites accidents.
4. **Remove any adjusting key or wrench before turning the power tool on.** A wrench or a key left attached to a rotating part of the power tool may result in personal injury.

5. **Do not overreach. Keep proper footing and balance at all times.** This enables better control of the power tool in unexpected situations.
6. **Dress properly. Do not wear loose clothing or jewellery. Keep your hair and clothing away from moving parts.** Loose clothes, jewellery or long hair can be caught in moving parts.
7. **If devices are provided for the connection of dust extraction and collection facilities, ensure these are connected and properly used.** Use of dust collection can reduce dust-related hazards.
8. **Do not let familiarity gained from frequent use of tools allow you to become complacent and ignore tool safety principles.** A careless action can cause severe injury within a fraction of a second.
9. **Always wear protective goggles to protect your eyes from injury when using power tools. The goggles must comply with ANSI Z87.1 in the USA, EN 166 in Europe, or AS/NZS 1336 in Australia/New Zealand. In Australia/New Zealand, it is legally required to wear a face shield to protect your face, too.**

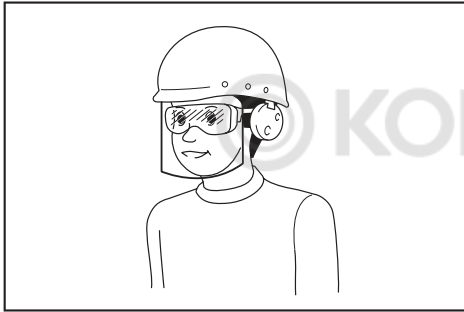

It is an employer's responsibility to enforce the use of appropriate safety protective equipments by the tool operators and by other persons in the immediate working area.

Power tool use and care

1. **Do not force the power tool. Use the correct power tool for your application.** The correct power tool will do the job better and safer at the rate for which it was designed.
2. **Do not use the power tool if the switch does not turn it on and off.** Any power tool that cannot be controlled with the switch is dangerous and must be repaired.
3. **Disconnect the plug from the power source and/or remove the battery pack, if detachable, from the power tool before making any adjustments, changing accessories, or storing power tools.** Such preventive safety measures reduce the risk of starting the power tool accidentally.
4. **Store idle power tools out of the reach of children and do not allow persons unfamiliar with the power tool or these instructions to operate the power tool.** Power tools are dangerous in the hands of untrained users.
5. **Maintain power tools and accessories. Check for misalignment or binding of moving parts, breakage of parts and any other condition that may affect the power tool's operation. If damaged, have the power tool repaired before use.** Many accidents are caused by poorly maintained power tools.

6. **Keep cutting tools sharp and clean.** Properly maintained cutting tools with sharp cutting edges are less likely to bind and are easier to control.
7. **Use the power tool, accessories and tool bits etc. in accordance with these instructions, taking into account the working conditions and the work to be performed.** Use of the power tool for operations different from those intended could result in a hazardous situation.
8. **Keep handles and grasping surfaces dry, clean and free from oil and grease.** Slippery handles and grasping surfaces do not allow for safe handling and control of the tool in unexpected situations.
9. **When using the tool, do not wear cloth work gloves which may be entangled.** The entanglement of cloth work gloves in the moving parts may result in personal injury.

Battery tool use and care

1. **Recharge only with the charger specified by the manufacturer.** A charger that is suitable for one type of battery pack may create a risk of fire when used with another battery pack.
2. **Use power tools only with specifically designed battery packs.** Use of any other battery packs may create a risk of injury and fire.
3. **When battery pack is not in use, keep it away from other metal objects, like paper clips, coins, keys, nails, screws or other small metal objects, that can make a connection from one terminal to another.** Shorting the battery terminals together may cause burns or a fire.
4. **Under abusive conditions, liquid may be ejected from the battery; avoid contact. If contact accidentally occurs, flush with water. If liquid contacts eyes, additionally seek medical help.** Liquid ejected from the battery may cause irritation or burns.
5. **Do not use a battery pack or tool that is damaged or modified.** Damaged or modified batteries may exhibit unpredictable behaviour resulting in fire, explosion or risk of injury.
6. **Do not expose a battery pack or tool to fire or excessive temperature.** Exposure to fire or temperature above 130 °C may cause explosion.
7. **Follow all charging instructions and do not charge the battery pack or tool outside the temperature range specified in the instructions.** Charging improperly or at temperatures outside the specified range may damage the battery and increase the risk of fire.

Service

1. **Have your power tool serviced by a qualified repair person using only identical replacement parts.** This will ensure that the safety of the power tool is maintained.
2. **Never service damaged battery packs.** Service of battery packs should only be performed by the manufacturer or authorized service providers.
3. **Follow instruction for lubricating and changing accessories.**

Cordless heat gun safety warnings

1. Misuse of the heat gun could cause risk of fire.
2. Do not use this tool as a hair dryer.
3. Never leave the heat gun unattended when it is running.
4. Do not use the heat gun in humid, flammable, or explosive environment.
5. Check the work area before operation. Do not use the tool if safety is not confirmed.
6. Keep the work area sufficient air ventilation. Poisonous smoke may be generated when working with some materials.
7. While the heat gun is running or shortly after the heat gun is turned off, do not touch the nozzle or accessory attached to the nozzle as it has become very hot. Wait until the nozzle or accessory is cooled down completely.
8. Do not look down into the nozzle of the heat gun when it is running.
9. Do not allow the hot nozzle of the heat gun touch any object or material that is flammable or easily melted or damaged by heat when the heat gun is running or shortly after turning off.
10. When installing or removing the nozzle, allow the nozzle to cool sufficiently.
11. After use, allow the tool to stand on its own or place the heating nozzle upward before cooling.
12. Always turn off the heat gun, disconnect the power source and let it cool down completely before moving or storing.
13. Never obstruct the air inlet or air ventilation in any way. Doing so could cause the heat gun extremely hot and damaged.
14. Do not allow any object drop into the nozzle of the heat gun. It may cause short circuit or over heat.
15. Never point the heat gun towards any other persons or flammable objects.
16. Heat slowly while moving the heat gun up, down, left and right. Do not apply to the same place for a long time.
17. Clean the paint from the nozzle; it could ignite.
18. When using the tool with it stands on its own, put the tool on the stable position.
19. When using the tool with accessories, make sure that the accessories attached to the tool firmly.
20. Use Makita's genuine accessories.
21. Do not take the tool as a blower.
22. Indication: Battery is partially charged when delivered. The battery has to be fully charged to ensure the battery power before first time usage. Battery pack has to be removed from the tool for charging.
23. Battery can be charged at any time which will not shorten its lifetime. Any discontinue during charging will not damage the battery either.

Important safety instructions for battery cartridge

1. Before using battery cartridge, read all instructions and cautionary markings on (1) battery charger, (2) battery, and (3) product using battery.
2. Do not disassemble or tamper with the battery cartridge. It may result in a fire, excessive heat, or explosion.
3. If operating time has become excessively shorter, stop operating immediately. It may result in a risk of overheating, possible burns and even an explosion.
4. If electrolyte gets into your eyes, rinse them out with clear water and seek medical attention right away. It may result in loss of your eyesight.
5. Do not short the battery cartridge:
 - (1) Do not touch the terminals with any conductive material.
 - (2) Avoid storing battery cartridge in a container with other metal objects such as nails, coins, etc.
 - (3) Do not expose battery cartridge to water or rain.A battery short can cause a large current flow, overheating, possible burns and even a breakdown.
6. Do not store and use the tool and battery cartridge in locations where the temperature may reach or exceed 50 °C (122 °F).
7. Do not incinerate the battery cartridge even if it is severely damaged or is completely worn out. The battery cartridge can explode in a fire.
8. Do not nail, cut, crush, throw, drop the battery cartridge, or hit against a hard object to the battery cartridge. Such conduct may result in a fire, excessive heat, or explosion.
9. Do not use a damaged battery.
10. The contained lithium-ion batteries are subject to the Dangerous Goods Legislation requirements.

For commercial transports e.g. by third parties, forwarding agents, special requirement on packaging and labeling must be observed.

For preparation of the item being shipped, consulting an expert for hazardous material is required. Please also observe possibly more detailed national regulations.

Tape or mask off open contacts and pack up the battery in such a manner that it cannot move around in the packaging.
11. When disposing the battery cartridge, remove it from the tool and dispose of it in a safe place. Follow your local regulations relating to disposal of battery.
12. Use the batteries only with the products specified by Makita. Installing the batteries to non-compliant products may result in a fire, excessive heat, explosion, or leak of electrolyte.
13. If the tool is not used for a long period of time, the battery must be removed from the tool.

14. **During and after use, the battery cartridge may take on heat which can cause burns or low temperature burns. Pay attention to the handling of hot battery cartridges.**
15. **Do not touch the terminal of the tool immediately after use as it may get hot enough to cause burns.**
16. **Do not allow chips, dust, or soil stuck into the terminals, holes, and grooves of the battery cartridge.** It may cause heating, catching fire, burst and malfunction of the tool or battery cartridge, resulting in burns or personal injury.
17. **Unless the tool supports the use near high-voltage electrical power lines, do not use the battery cartridge near high-voltage electrical power lines.** It may result in a malfunction or breakdown of the tool or battery cartridge.
18. **Keep the battery away from children.**

SAVE THESE INSTRUCTIONS.

⚠ CAUTION: Only use genuine Makita batteries. Use of non-genuine Makita batteries, or batteries that have been altered, may result in the battery bursting causing fires, personal injury and damage. It will also void the Makita warranty for the Makita tool and charger.

Tips for maintaining maximum battery life

1. **Charge the battery cartridge before completely discharged. Always stop tool operation and charge the battery cartridge when you notice less tool power.**
2. **Never recharge a fully charged battery cartridge. Overcharging shortens the battery service life.**
3. **Charge the battery cartridge with room temperature at 10 °C - 40 °C (50 °F - 104 °F). Let a hot battery cartridge cool down before charging it.**
4. **When not using the battery cartridge, remove it from the tool or the charger.**
5. **Charge the battery cartridge if you do not use it for a long period (more than six months).**

PACKAGE CONTENT LIST

Check that the items listed below are included in the package.

- 1 Cordless Heat gun
- 1 Set of accessories (Some accessories may not be necessary depending on your purpose.)
- 1 Instruction manual

NOTE: When parts are missing or damaged, please contact your dealer.

PARTS DESCRIPTION

► Fig.1

1	Heating nozzle	2	Front cover
3	Lock off lever	4	Switch trigger
5	Lock on button	6	LED light
7	Hook	8	Hook release button
9	Air volume switch (1/2)	10	Temperature dial

ASSEMBLY

Attaching and detaching accessories





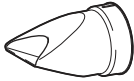
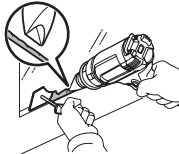
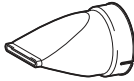
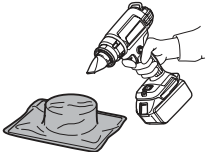
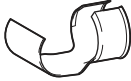
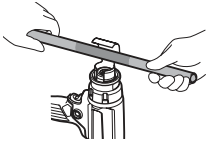

The heat gun can use with accessory or without the accessories according to various of heating purpose.

Attaching the accessory

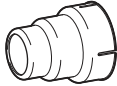
- Choose the appropriate nozzle according to the heating applications.
- Push the fitting end of the nozzle onto the heating nozzle.

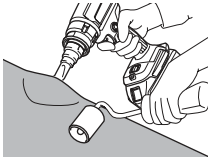
MOUNTING THE CORRECT ACCESSORY (IF APPLICABLE)

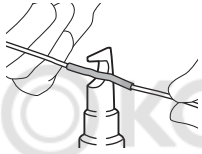
Shape and description	Example
Glass protection nozzle Protect windows when stripping frames 	Drying the putty on the window frame Removing putty from the window frame with the scraper (optional accessory) 
Wide-slot nozzle For heating spread over wider area 	Heat packaging for heat shrink films 
Reflector nozzle 	Heat shrinking for heat shrink tubes Bending of resin tube 

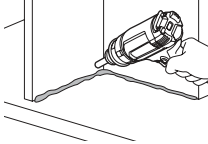
Shape and description	Example
Reduction nozzle For heating concentrated over small area 	Paint stripping with the scraper (optional accessory) 
Overlap welding nozzle (Optional accessory) 	Patching a vinyl sheet with the pressure roller (optional accessory) 
Solder sleeves reflector (Optional accessory) 	Heat shrinking for heat shrink tubes 
Welding nozzle (Optional accessory) 	For heating concentrated over small area 

⚠ WARNING: Ensure the power tool is switched off and battery cartridge is removed from the power tool before attaching the accessories. Attaching the accessories with switch on or battery cartridge attached may cause the risk of accidents.

⚠ WARNING: Make sure to attach the accessories securely. Otherwise the accessory may fall off accidentally and cause burn injury.

Detaching the accessory

Turn the front cover in the direction of the arrow in the illustration, the accessory will be ejected. This allows you to remove nozzles without touching them while they are still hot.

► Fig.2

⚠ WARNING: Do not touch the accessory attached to or ejected from the heat gun immediately after use. Do not eject the accessory to any person or animal. The nozzle attachment gets extremely hot after use and cause risk burn injury.

⚠ WARNING: Do not eject the accessory to any surface that is flammable or easy to be melt. The nozzle attachment gets extremely hot after use and cause risk of fire or melting the surface.

⚠ WARNING: Use the identical accessories included in the original package or serviced by the dealer or service center. Use wrong or defective accessory may cause the hot air to flow backward and damage the tool and create a hazard.

Installing or removing battery cartridge

⚠ CAUTION: Always switch off the tool before installing or removing of the battery cartridge.

⚠ CAUTION: Hold the tool and the battery cartridge firmly when installing or removing battery cartridge. Failure to hold the tool and the battery cartridge firmly may cause them to slip off your hands and result in damage to the tool and battery cartridge and a personal injury.

► Fig.3: 1. Red indicator 2. Button 3. Battery cartridge

To remove the battery cartridge, slide it from the tool while sliding the button on the front of the cartridge.

To install the battery cartridge, align the tongue on the battery cartridge with the groove in the housing and slip it into place. Insert it all the way until it locks in place with a little click. If you can see the red indicator as shown in the figure, it is not locked completely.

⚠ CAUTION: Always install the battery cartridge fully until the red indicator cannot be seen. If not, it may accidentally fall out of the tool, causing injury to you or someone around you.

⚠ CAUTION: Do not install the battery cartridge forcibly. If the cartridge does not slide in easily, it is not being inserted correctly.

OPERATION

NOTE: At first use of the heat gun, some smoke may emit from the nozzle. This is normal and will soon decrease.

Switching On and Off

Switching On

- Pull the lock off lever downwards and pull in the switch trigger to switch on tool.
- Press in the lock on button on the left with your thumb to keep the tool running.

Switching Off

- Release the switch trigger to stop.
- To stop the tool from the locked position, pull the switch trigger fully to unlock. Release the switch trigger to stop.

► Fig.4: 1. Lock off lever 2. Switch trigger 3. Lock on button

Temperature setting (DHG181)

The temperature is adjustable by turning the temperature dial. The dial is marked 1 (lowest temperature) to 6 (highest temperature).

Adjust to suitable temperature for your applications. The following table suggests setting for different applications.

Setting	Applications
1 (Ambient temperature)	Cooling the hot parts.
	Cooling the machines before changing the nozzle.
2 - 6	Drying paint and varnish.
	Removing stickers.
	Waxing and de-waxing.
	Shrinking PVC wrapping and insulation tubes.
	Thawing frozen pipes.
	Welding plastics.
	Bending plastic pipes and sheets.

Air volume setting (DHG181)

The air volume is adjustable by switching the air volume switch at position 1 or 2.

► Fig.5: 1. Air volume switch (1/2)

Using the tool with it stands on its own

This tool can be used with upright position or with the heat nozzle facing up as shown in the figure. When using the tool with it stands on its own, turn on the switch and then press in the lock on button to keep the tool running.

► Fig.6

⚠ WARNING: Only use the tool in either posture as shown. Turn off the switch before putting down the tool in other postures.

⚠ CAUTION: When using the tool with it stands on its own, put the tool on the stable position. Using the tool on unstable place or a place with a slope, the tool may fall down and cause an injury.

Cooling down

The heating nozzle and accessories became very hot during use. Let them cool down before attempting to move or store the tool.

⚠ CAUTION: After use, do not touch nozzle until it has had time to cool.

⚠ CAUTION: Do not leave work area until tool has cooled. Be alert for indications of concealed fire. Allow time for the tool to cool then clean and store the tool indoors out of children's reach.

FUNCTIONAL DESCRIPTION

LED light

⚠ CAUTION: Do not look in the light or see the source of light directly.

Pull the switch trigger to light up the lamp. The lamp keeps on lighting while the switch trigger is being pulled. The lamp goes out approximately 10 seconds after releasing the switch trigger.

NOTE: Use a dry cloth to wipe the dirt off the lens of the lamp. Be careful not to scratch the lens of lamp, or it may lower the illumination.

Hook

The hook allows you to hang the tool to your selected location.

1. Press the hook release button.
 2. Swing the hook outside.
- Fig.7: 1. Hook release button 2. Hook

To store the hook, swing the hook to the original position, and then push the hook into the tool until it clicks.

► Fig.8

Tool / battery protection system

The tool is equipped with a tool/battery protection system. This system automatically cuts off power to the motor to extend tool and battery life. The tool will automatically stop during operation if the tool or battery is placed under one of the following conditions.

Overdischarge protection

When the battery capacity becomes low, the tool stops automatically. If the product does not operate even when the switches are operated, remove the batteries from the tool and charge the batteries.

Protections against other causes

Protection system is also designed for other causes that could damage the tool and allows the tool to stop automatically. Take all the following steps to clear the causes, when the tool has been brought to a temporary halt or stop in operation.

1. Turn the tool off, and then turn it on again to restart.
2. Charge the battery(ies) or replace it/them with recharged battery(ies).
3. Let the tool and battery(ies) cool down.

If no improvement can be found by restoring protection system, then contact your local Makita Service Center.

Indicating the remaining battery capacity

Only for battery cartridges with the indicator

► Fig.9: 1. Indicator lamps 2. Check button

Press the check button on the battery cartridge to indicate the remaining battery capacity. The indicator lamps light up for a few seconds.

Indicator lamps			Remaining capacity
Lighted	Off	Blinking	
■	□	▬	75% to 100%
■ ■ ■ ■			
■ ■ ■ □			50% to 75%
■ ■ □ □			25% to 50%
■ □ □ □			0% to 25%
▬ □ □ □			Charge the battery.
■ ■ □ □			The battery may have malfunctioned.
□ □ ■ ■			

NOTE: Depending on the conditions of use and the ambient temperature, the indication may differ slightly from the actual capacity.

NOTE: The first (far left) indicator lamp will blink when the battery protection system works.

MAINTENANCE

CAUTION: Always be sure that the tool is switched off and the battery cartridge is removed before attempting to perform inspection or maintenance.

NOTICE: Never use gasoline, benzine, thinner, alcohol or the like. Discoloration, deformation or cracks may result.

To maintain product SAFETY and RELIABILITY, repairs, any other maintenance or adjustment should be performed by Makita Authorized or Factory Service Centers, always using Makita replacement parts.

The tool has been designed to operate over a long period of time with a minimum of maintenance. Continuous satisfactory operation depends upon proper care and regular cleaning of the tool.

Lubrication

No lubrication is needed for this product.

Cleaning

- Keep the ventilation openings and switch trigger clean and free of foreign materials.
- Clean the tool with soft cloth periodically and preferably after each time of use.

OPTIONAL ACCESSORIES

CAUTION: These accessories or attachments are recommended for use with your Makita tool specified in this manual. The use of any other accessories or attachments might present a risk of injury to persons. Only use accessory or attachment for its stated purpose.

If you need any assistance for more details regarding these accessories, ask your local Makita Service Center.

- Nozzle
- Pressure roller
- Scraper
- Makita genuine battery and charger

NOTE: Some items in the list may be included in the tool package as standard accessories. They may differ from country to country.

VARNING

- För användare i Europa:
Denna apparat kan användas av barn från 8 års ålder och äldre samt personer med nedsatt fysisk eller mental kapacitet eller brist på erfarenhet och kunskap, förutsatt att de har fått handledning eller instruktioner om hur apparaten används på ett säkert sätt och förstår riskerna som användandet kan innebära. Barn ska inte leka med apparaten. Rengöring och användarunderhåll ska inte utföras av barn utan tillsyn.
- För användare utanför Europa:
Denna apparat är inte avsedd att användas av personer (inklusive barn) med nedsatt fysisk, sensorisk eller mental förmåga, eller personer utan erfarenhet av och kunskap om apparaten, såvida de inte har övervakats eller fått instruktioner angående användningen av apparaten av en person som är ansvarig för deras säkerhet. Barn ska övervakas så att de inte leker med apparaten.
- Se anvisningar om lämpliga försiktighetsåtgärder vid användarunderhåll i kapitlet "UNDERHÅLL".
- Om apparaten inte hanteras med försiktighet finns risk för brand. Se därför till att
 - vara försiktig när apparaten används i närheten av lättantändliga material;
 - inte rikta varmluften mot samma plats under alltför lång tid;
 - inte använda den där atmosfären kan vara explosiv ;
 - tänka på att värme kan ledas vidare till lättantändliga material som är utom synhåll;
 - ställa apparaten i dess ställ efter användning och låta den svalna innan den stuvvas undan;
 - inte lämna apparaten utan uppsyn när den är påslagen.

Det här är en batteridriven apparat. Vid uppladdning tas batterikassetten bort från apparaten.

- Se batteriets typpreferens i kapitlet "SPECIFIKATIONER".
- Se i avsnittet "Montera eller demontera batterikassetten" hur du tar bort eller installerar batteriet.
- När batterikassetten ska kasseras måste den tas bort från verktyget och kasseras på ett säkert sätt. Följ lokala föreskrifter beträffande avfallshantering av batteriet.
- Om apparaten inte används under en längre tid måste batteriet tas bort från apparaten.
- Kortslut inte batterikassetten.

SPECIFIKATIONER

Modell:	DHG180	DHG181
Märkspänning	18 V likström	
Temperatur	550 °C	Omgivningstemperatur - 550 °C
Luftvolym	200 l/min	1: 120 l/min 2: 200 l/min
Dimensioner (L x B x H) med BL1860B	168 mm x 79 mm x 251 mm	173 mm x 79 mm x 255 mm
Nettovikt	1,0 - 1,3 kg	1,0 - 1,4 kg

- På grund av vårt pågående program för forskning och utveckling kan dessa specifikationer ändras utan föregående meddelande.
- Specifikationer och batterikassett kan variera mellan olika länder.
- Vikten kan variera beroende på tillbehören, inklusive batterikassett. Den lättaste och den tyngsta kombinationen enligt EPTA-procedur 01/2014 visas i tabellen.

Tillgänglig batterikassett och laddare

Batterikassett	BL1815N / BL1820B / BL1830B / BL1840B / BL1850B / BL1860B
Laddare	DC18RC / DC18RD / DC18RE / DC18SD / DC18SE / DC18SF / DC18SH

- Vissa av batterikassetterna och laddarna på listan ovan kanske inte finns tillgängliga i din region.

⚠ VARNING: Använd endast batterikassetter och laddare från listan ovan. Användning av andra batterikassetter och laddare kan orsaka personskada och/eller brand.

Symboler

Följande visar symbolerna som kan användas för utrustningen. Se till att du förstår innebörden innan användning.



Varning



Använd inte varmluftspistolen i regn och låt den inte ligga utomhus när det regnar.



Läs igenom bruksanvisningen.



Heta ytor – brännskador på fingrar och händer.



Ni-MH
Li-ion

Gäller endast inom EU
P.g.a. förekomsten av farliga komponenter i utrustningen kan avfall innehållande elektrisk och elektronisk utrustning, ackumulatörer och batterier ha negativ inverkan på miljön och människors hälsa. Kassera inte elektriska och elektroniska apparater eller batterier ihop med hushållsavfall! I enlighet med EU-direktiven om avfall som utgörs av eller innehåller elektrisk och elektronisk utrustning och om batterier och ackumulatörer och förbrukade batterier och ackumulatörer, och dess införlivande i nationell lagstiftning, bör förbrukad elektrisk och elektronisk utrustning, batterier och ackumulatörer förvaras separat och transporteras till en särskild uppsamlingsplats för kommunalt avfall, som drivs i enlighet med regelverket för miljöskydd. Detta anges av symbolen med den överkryssade soptunnan på hjul som sitter på utrustningen.

Avsedd användning

Denna sladdlösa varmluftspistol har konstruerats för olika uppvärmningsanvändningar, till exempel värmekrympning av krympfilm eller krymprör, lödning eller avlödning av elektronikkomponenter, losstagning av självhäftande tejp eller klistermärken, lossande av fastrostade muttrar eller skruvar, eller formande av plastdelar, och att torka, smälta och tina upp, osv.

SÄKERHETSVARNINGAR

Allmänna säkerhetsvarningar för maskiner

⚠ VARNING: Läs alla säkerhetsvarningar, anvisningar, illustrationer och specifikationer som medföljer det här maskinen. Underlåtenhet att följa instruktionerna kan leda till elstötar, brand och/eller allvarliga personskador.

Spara alla varningar och instruktioner för framtida referens.

Termen "maskin" som anges i varningarna hänvisar till din eldrivna maskin (sladdansluten) eller batteridrivna maskin (sladdlös).

Säkerhet på arbetsplatsen

1. **Se till att arbetsområdet är rent och har bra belysning.** Arbetsområden med skräp eller dålig belysning kan leda till olyckor.
2. **Använd inte maskinen i explosiva områden, som till exempel i närheten av lättantändliga vätskor, gaser eller damm.** Maskinen skapar gnistor som kan antända dammet eller ångorna.
3. **Barn och andra obehöriga bör hållas på avstånd när du använder maskinen.** Om du blir distraherad kan du förlora kontrollen över verktyget.

Elsäkerhet

1. **Maskinens stickkontakt måste passa i uttaget. Modifiera inte kontakten på något sätt. Använd inte adaptar tillsammans med jordade maskiner.** När stickkontakt och uttag är anpassade för varandra minskar risken för elstöt.
2. **Undvik kroppskontakt med jordade ytor som till exempel rör, element, spisar och kylskåp.** Det finns en ökad risk för elstöt om din kropp är jordad.
3. **Utsätt inte maskinen för regn eller väta.** Vatten inuti maskinen ökar risken för elstöt.
4. **Var försiktig med sladden. Använd aldrig sladden när du bär, drar eller kopplar ur maskinen ur vägguttaget. Håll sladden borta från värme, olja, vassa kanter eller rörliga delar.** Skadad eller intrasslad sladd ökar risken för elstöt.
5. **Använd endast särskilda förlängningssladdar avsedda för utomhusbruk vid arbete utomhus.** Om en sladd för utomhusbruk används minskar risken för elstöt.
6. **Om maskinen måste användas på fuktiga platser, använd strömmatning via jordfelsbrytare.** Användning av en jordfelsbrytare minskar risken för elstöt.
7. **Elverktyg kan alstra elektromagnetiska fält (EMF) som inte är skadliga för användaren.** Däremot bör personer med pacemaker och andra liknande medicinska enheter kontakta tillverkaren av enheten och/eller läkare om råd innan de använder detta elverktyg.

Personskydd

1. **Var hela tiden vaksam, koncentrera dig på det du gör och använd sunt förnuft när du använder maskinen. Använd inte maskinen när du är trött eller påverkad av alkohol eller mediciner.** Ett ögonblicks ouppmärksamhet kan resultera i allvarliga personskador.
2. **Använd personlig säkerhetsutrustning. Använd alltid skyddsglasögon.** Användning av skyddsutrustning, som till exempel dammask, halkfria skor, skyddshjälm och hörselskydd, under lämpliga förhållanden minskar risken för personskador.
3. **Förhindra oavsiktlig start. Säkerställ att avtryckaren är i avstängt läge innan maskinen ansluts till elnätet och/eller till batteriet, plockas upp eller transporteras.** Att bära maskinen med fingrarna på avtryckaren eller förse maskinen med ström när avtryckaren är intryckt inbjuder till olyckor.
4. **Ta bort inställningsnycklar och andra verktyg innan maskinen startas.** En inställningsnyckel eller annat verktyg som sitter på en roterande del av maskinen kan resultera i personskador.

5. **Översträck inte. Stå alltid stabilt och ha god balans hela tiden.** På så vis får du bättre kontroll över maskinen i oväntade situationer.
6. **Klä dig rätt. Bär inte löst sittande kläder eller smycken. Håll hår och kläder borta från rörliga delar.** Löst sittande kläder, smycken eller långt hår kan fastna i rörliga delar.
7. **Om utrustning för dammsugning tillhandahålls ska du tillse att denna utrustning är ansluten och används på rätt sätt.** Användning av dammuppsamling kan på ett ögonblick leda till allvarliga skador.
8. **Låt inte vana av frekvent användning av maskiner låta dig bli likgiltig och ignorera maskinernas säkerhetsföreskrifter.** En oförsiktig användning kan på ett ögonblick leda till allvarliga skador.
9. **Bär alltid skyddsglasögon för att skydda dina ögon från skada när du använder e-verktyg. Skyddsglasögonen måste uppfylla ANSI Z87.1 i USA, EN 166 i Europa, eller AS/NZS 1336 i Australien/Nya Zeeland. I Australien/Nya Zeeland måste man enligt lag även bära ansiktsskydd för att skydda ansiktet.**

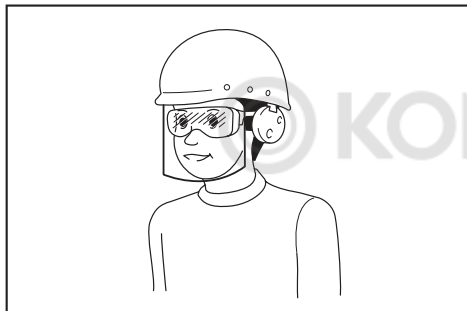

Det är arbetsgivarens ansvar att se till att användare och övriga personer i det omedelbara arbetsområdet använder lämplig skyddsutrustning.

Användning och underhåll av maskinen

1. **Använd inte maskinen utanför dess begränsningar. Välj rätt maskin för arbetsuppgiften.** En maskin som används på avsett sätt gör jobbet bättre och säkrare.
2. **Använd inte maskinen om den inte går att starta eller stänga av med avtryckaren.** Maskiner som inte går att manövrera via avtryckaren är riskabla att använda och måste repareras.
3. **Dra ur kontakten ur vägguttaget och/eller ta ur batteriet (om löstagbart) ur maskinen innan du ändrar inställningar, byter tillbehör eller förvarar maskinen.** Genom denna förebyggande säkerhetsåtgärd elimineras risken för att maskinen startas oavsiktligt.
4. **Förvara maskiner som inte används utom räckhåll för barn. Låt inte personer som är ovana vid maskinen, eller obekanta med denna bruksanvisning, använda maskinen.** Maskinen är ett farligt redskap i händerna på en ovan användare.
5. **Underhåll maskiner och tillbehör. Kontrollera om det finns misspassningar, skador eller annat som kan påverka maskinens drift. Kontrollera också att alla rörliga delar kan röra sig fritt. Om maskinen är skadad, se till att få den reparerad före användning.** Många olyckor orsakas av dåligt underhållna maskiner.

6. **Se till att skärverktyg hålls rena och skarpa.** Ett välvårdat skärverktyg med vass egg är både lättare och säkrare att manövrera.
7. **Använd maskinen, tillbehör och verktygsdelar etc. i enlighet med dessa instruktioner, med hänsyn till arbetsförhållanden och till det arbete som ska utföras.** Användning av maskin för annat arbete än vad den är avsedd för kan leda till en farlig situation.
8. **Håll handtagen och greppytor torra, rena och fria från olja och smut.** Hala handtag och greppytor gör hanteringen av och kontrollen över maskinen osäker om oväntade situationer uppstår.
9. **Använd inte arbetshandskar som trassla in sig i maskinen när du använder den.** Om arbetshandskar trasslar in sig i rörliga delar kan det leda till personskada.

Användning och underhåll av batteri

1. **Ladda endast med den batteriladdare som angetts av tillverkaren.** En laddare som passar en viss typ av batterier kan skapa risk för brand när den används tillsammans med annat batteri.
2. **Använd endast maskiner tillsammans med tillhörande batterier.** Om andra batterier används kan risken för personskada och brand öka.
3. **När batteriet inte används bör det hållas borta från andra metallföremål som till exempel gem, mynt, nycklar, spik, skruv eller andra små metallföremål som kan skapa anslutning från en terminal till en annan.** Kortslutning av batteripolerna kan orsaka brännskador eller brand.
4. **Under hårda förhållande kan det komma vätska ur batteriet. Undvik kontakt. Spola med vatten om kontakt ändå råkar uppstå. Om vätskan kommer i kontakt med ögonen bör läkare uppsökas.** Vätska från batteriet kan orsaka irritation på huden eller ge brännskador.
5. **Använd inte ett batteripaket eller maskin som är skadat eller ändrat.** Skadade eller ändrade batterier kan uppföra sig opålitligt, vilket kan leda till brand, explosion eller skaderisk.
6. **Utsätt inte batteripaketet eller maskiner för brand eller höga temperaturer.** Exponering för brand eller temperaturer över 130 °C kan leda till explosion.
7. **Följ alla laddningsinstruktioner och ladda inte batteripaketet eller maskinen utanför det temperaturintervall som anges i instruktionerna.** Felaktig laddning, eller vid temperaturer utanför det angivna intervallet, kan skada batteriet och öka risken för brand.

Service

1. **Lämna maskinen till en auktoriserad verkstad för service och underhåll med originalreservdelar.** Detta garanterar fortsatt säker användning av maskinen.
2. **Utför aldrig service av skadade batteripaket.** Service av skadade batteripaket får endast utföras av tillverkaren eller auktoriserade serviceleverantörer.
3. **Följ instruktionerna för smörjning och byte av tillbehör.**

Säkerhetsvarningar för sladdlös varmluftspistol

1. Felaktig användning av varmluftspistolen kan leda till brandfara.
2. Använd inte denna varmluftspistol som hårtork.
3. Lämna aldrig varmluftspistolen utan uppsyn när den är på.
4. Använd aldrig varmluftspistolen i fuktig, brandfarlig eller explosiv miljö.
5. Kontrollera arbetsområdet före användning. Använd inte verktyget om du inte kan verifiera att det är säkert att använda det.
6. Se till att arbetsområdet har tillräcklig ventilation. Vid arbete på vissa material kan giftig rök alstras.
7. Vidrör inte munstycket eller ett tillbehör som fästs vid munstycket medan varmluftspistolen är på eller kort efter att den stängts av, eftersom munstycket eller tillbehöret kan vara mycket varmt. Vänta tills munstycket eller tillbehöret har svalnat helt.
8. Titta inte in i varmluftspistolens munstycke när den är på.
9. Låt inte varmluftspistolens varma munstycke vidröra något föremål eller material som är lättantändligt eller som kan smälta eller skadas av värmen när varmluftspistolen är på eller kort efter att den har stängts av.
10. Innan du sätter dit eller tar bort munstycket, låt munstycket svalna tillräckligt mycket.
11. Låt efter användning verktyget stå för sig själv eller placera varmluftsmunstycket uppåt för avsvälning.
12. Slå alltid av varmluftspistolen och koppla bort strömkällan och låt den svalna innan du transporterar den eller stuvat under den.
13. Se till att luftenloppet eller luftventilationen aldrig blockeras på något sätt. Om detta sker kan varmluftspistolen bli extremt varm och skadas.
14. Låt aldrig något föremål trilla ner i varmluftspistolens munstycke. Det kan leda till kortslutning eller överhettning.
15. Rikta aldrig varmluftspistolen mot en människa eller mot något lättantändligt föremål.
16. Värm upp långsamt genom att röra varmluftspistolen uppåt, nedåt, åt vänster och åt höger. Rikta inte varmluftspistolen mot samma ställe under en längre tid.
17. Rengör målarfärg från munstycket – annars kan den antändas.
18. Om verktyget används stående för sig själv, se till att det står stadigt.
19. Om du använder tillbehör till verktyget, se till att tillbehören sitter fast ordentligt på verktyget.
20. Använd originaltillbehör från Makita.
21. Använd inte verktyget som en blåsare.
22. Indikation: Batteriet är delvis laddat vid leverans. För att säkerställa batterikapaciteten måste batteriet laddas helt före första användningstillfället. Batteripaketet måste tas bort från verktyget för laddning.
23. Batteriet kan laddas när som helst utan att detta förkortar dess livslängd. En avbruten laddning skadar inte heller batteriet.

Viktiga säkerhetsanvisningar för batterikassetten

1. Innan batterikassetten används ska alla instruktioner och varningsmärken på (1) batteriladdaren, (2) batteriet och (3) produkten läsas.
2. **Montera inte isär eller mixtra med batterikassetten.** Det kan leda till brand, överdriven värme eller explosion.
3. **Om drifttiden blivit avsevärt kortare ska användningen avbrytas omedelbart.** Det kan uppstå överhettning, brännskador och t o m en explosion.
4. **Om du får elektrolyt i ögonen ska de sköljas med rent vatten och läkare uppsökas omedelbart.** Det finns risk för att synen förloras.
5. **Kortslut inte batterikassetten.**
 - (1) Rör inte vid polerna med något strömförande material.
 - (2) Undvik att förvara batterikassetten tillsammans med andra metallobjekt som t.ex. spikar, mynt o.s.v.
 - (3) Skydda batteriet mot vatten och regn. En batterikortslutning kan orsaka ett stort strömförlöde, överhettning, brand och maskinhaveri.
6. Förvara och använd inte verktyget och batterikassetten på platser där temperaturen kan nå eller överstiga 50 °C.
7. **Bränn inte upp batterikassetten även om den är svårt skadad eller helt utsliten.** Batterikassetten kan explodera i öppen eld.
8. **Spika inte i, krossa, kasta, tappa eller slå batterikassetten mot hårda föremål.** Dylka handlingar kan leda till brand, överdriven värme eller explosion.
9. **Använd inte ett skadat batteri.**
10. **De medföljande litiumjonbatterierna är föremål för kraven i gällande lagstiftning för farligt gods.** För kommersiella transporter (av t.ex. tredje parter som speditorsfirmor) måste de särskilda transportkrav som anges på emballaget och etiketter iakttagas. För att förbereda den produkt som ska avsändas krävs att du konsulterar en expert på riskmaterial. Var också uppmärksam på att det i ditt land kan finnas ytterligare föreskrifter att följa. Tejpa över eller maskera blottade kontakter och packa batteriet på sådant sätt att det inte kan röra sig fritt i förpackningen.
11. **När batterikassetten ska kasseras måste den tas bort från maskinen och kasseras på ett säkert sätt.** Följ lokala föreskrifter beträffande avfallshantering av batteriet.
12. **Använd endast batterierna med de produkter som specificerats av Makita.** Att använda batterierna med ej godkända produkter kan leda till brand, överdriven värme, explosion eller utläckande elektrolyt.
13. **Om maskinen inte används under en lång tid måste batteriet tas bort från maskinen.**

14. Under och efter användning kan batterikassetten bli het vilket kan orsaka brännskador eller lättare brännskador. Var uppmärksam på hur du hanterar varma batterikassetter.
15. Vidrör inte verktygets kontakter direkt efter användning eftersom de kan bli heta och orsaka brännskador.
16. Låt inte flisor, damm eller smuts fastna i kontaktarna, i håll eller spår i batterikassetten. Det kan leda till att verktyget eller batterikassetten värms upp, fattar eld, går sönder eller inte fungerar som de ska, vilket kan orsaka brännskador eller personskadorna.
17. Såvida inte verktyget stöder arbeten i närheten av högspänningsledning får batterikassetten inte användas i närheten av en högspänningsledning. Det kan leda till att verktyget eller batterikassetten går sönder eller inte fungerar korrekt.
18. Förvara batteriet utom räckhåll för barn.

SPARA DESSA ANVISNINGAR.

⚠ FÖRSIKTIGT: Använda endast äkta Makita-batterier. Användning av oäkta Makita-batterier eller batterier som har manipulerats kan leda till person- och utrustningsskador eller till att batteriet fattar eld. Det upphäver också Makitas garanti för verktyget och laddaren.

Tips för att uppnå batteriets maximala livslängd

1. Ladda batterikassetten innan den är helt urladdad. Stanna alltid maskinen och ladda batterikassetten när du märker att maskinen blir svagare.
2. Ladda aldrig en fulladdad batterikasset. Överladdning förkortar batteriets livslängd.
3. Ladda batterikassetten vid en rumstemperatur på 10 °C - 40 °C. Låt en varm batterikasset svalna innan den laddas.
4. När batterikassetten inte används ska den tas bort från verktyget eller laddaren.
5. Ladda batterikassetten om du inte har använt den på länge (mer än sex månader).

LISTA ÖVER INNEHÅLLET I PAKETET

Kontrollera att artiklarna i listan nedan finns med i paketet.

- 1 Sladdlös varmluftspistol
- 1 Tillbehörsats (beroende på användningsområde kanske vissa av tillbehören inte behövs.)
- 1 Bruksanvisning

OBS: Om delar saknas eller är skadade, kontakta återförsäljaren.

BESKRIVNING AV DELAR

► Fig.1

1	Varmluftsmunstycke	2	Främre skydd
3	Säkerhetsspärr	4	Avtryckare
5	Fastläsningssknapp	6	LED-lampa
7	Krok	8	Frigöringsknapp för krok
9	Luftvolymssomkopplare (1/2)	10	Temperaturvred

MONTERING



Sätta dit och ta loss tillbehör





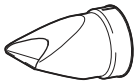
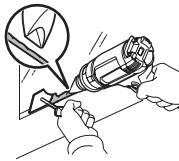
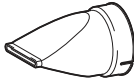
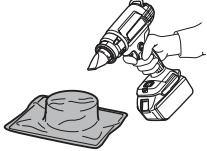

Varmluftspistolen kan användas med eller utan tillbehören beroende på användningsområde.

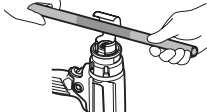
Sätta fast tillbehöret

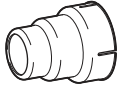
- Välj lämpligt munstycke för typen av uppvärmning.
- Tryck dit munstyckets infästningsände på uppvärmningsmunstycket.

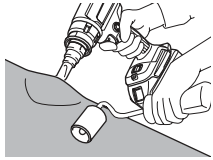
MONTERA RÄTT TILLBEHÖR (I TILLÄMPLIGA FALL)

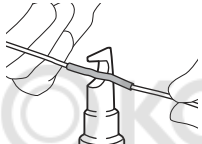
Form och beskrivning	Exempel
Glasskyddsmunstycke Skydda fönster vid skrapning av fönsterkarmar 	Torka kittet på fönsterkarmen Ta bort kittet från fönsterkarmen med skrapan (valfritt tillbehör) 
Bredspårigt munstycke För uppvärmning av större område 	Värmepaketering för krympfilm 
Reflektormunstycke 	Värmekrympning för krymprör Böjning av hartsrör 

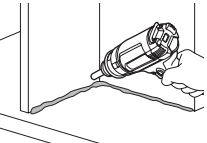
Form och beskrivning	Exempel
Reduktionsmunstycke För att koncentrera uppvärmningen till ett mindre område 	Färgborttagning med skrapan (valfritt tillbehör) 
Munstycke för överlappnings-svetsning (Valfritt tillbehör) 	Lappning av vinylark med tryckvals (valfritt tillbehör) 
Reflektor för lödhylsor (Valfritt tillbehör) 	Värme krympning för krymprör 
Svetsmunstycke (Valfritt tillbehör) 	För att koncentrera uppvärmningen till ett mindre område 

⚠ VARNING: Se till att elverktyget är avstängt och att batterikassetten tagits bort från elverktyget innan tillbehören sätts dit. Om tillbehören sätts dit med verktyget påslaget eller med batterikassetten ditsatt kan det leda till olycksrisk.

⚠ VARNING: Se till att tillbehören sätts fast ordentligt. Annars kan tillbehöret ramla av och orsaka brännskador.

Ta loss tillbehöret

Vrid det främre skyddet i pilens riktning enligt bilden. Tillbehöret matas då ut. Detta gör att du kan ta bort munstycket när de fortfarande är varma, utan att behöva ta i dem.

► Fig.2

⚠ VARNING: Nudda inte ett tillbehör som är fäst på, eller just lossat från, varmluftspistolen omedelbart efter användning. Mata inte ut tillbehöret i riktning mot en människa eller ett djur. Munstyckstillbehören är extremt varma efter användning och kan orsaka brännskador.

⚠ VARNING: Mata inte ut tillbehöret i riktning mot en yta som är lättantändlig eller som lätt kan smälta. Munstyckstillbehören är extremt varma efter användning och kan orsaka brandrisk eller få material att smälta.

⚠ VARNING: Använd endast tillbehör som ingår i originalförpackningen eller som erhållits från återförsäljaren eller ett servicecenter. Om fel tillbehör eller ett defekt tillbehör används kan det göra att varmluften strömmar bakåt, vilket kan skada verktyget och orsaka risker.

Montera eller demontera batterikassetten

⚠ FÖRSIKTIGT: Stäng alltid av maskinen innan du monterar eller tar bort batterikassetten.

⚠ FÖRSIKTIGT: Håll stadigt i maskinen och batterikassetten när du monterar eller tar bort batterikassetten. I annat fall kan det leda till att de glider ur dina händer och orsakar skada på maskinen och batterikassetten samt personskada.

► Fig.3: 1. Röd indikator 2. Knapp 3. Batterikassett

Ta bort batterikassetten genom att skjuta ner knappen på kassetten framsida samtidigt som du drar ut batterikassetten.

Sätt i batterikassetten genom att rikta in tungan på batterikassetten mot spåret i höljet och skjut den på plats. Tryck in batterikassetten ordentligt tills den låser fast med ett klick. Om du kan se den röda indikatorn som bilden visar är den inte låst ordentligt.

⚠ FÖRSIKTIGT: Sätt alltid i batterikassetten helt tills den röda indikatorn inte längre syns. I annat fall kan den oväntat falla ur verktyget och skada dig eller någon annan.

⚠ FÖRSIKTIGT: Montera inte batterikassetten med våld. Om kassetten inte lätt glider på plats är den felinställt.

ANVÄNDNING

OBS: Den första gången varmluftspistolen används kan det komma lite rök från munstycket. Detta är normalt och det minskar snart.

Slå på och av

Slå på

- Dra säkerhetsspärren nedåt och slå på verktyget genom att dra in avtryckaren.
- Tryck in fastlåsningsknappen till vänster med tummen för att hålla verktyget i gång.

Slå av

- Släpp avtryckaren för att stoppa.
- För att stoppa verktyget från det låsta läget trycker du på avtryckaren för att låsa upp. Släpp avtryckaren för att stoppa.

► Fig.4: 1. Säkerhetsspärr 2. Avtryckare 3. Fastlåsningsknapp

Temperaturinställning (DHG181)

Temperaturen justeras genom att vrida temperaturvredet. Vredet är märkt 1 (lägsta temperatur) till 6 (högsta temperatur).

Justera till lämplig temperatur för dina användningsområden. I följande tabell finns förslag på inställningar för olika användningsområden.

Inställning	Användningsområden
1 (Omgivningstemperatur)	Kyla ned varma delar.
	Kyla ned maskin före byte av munstycke.
2 – 6	Torka färg och lack.
	Ta bort klistermärken.
	Vaxning och borttagning av vax.
	Krympa PVC-film och isoleringsrör.
	Tina upp frusna rör.
	Svetsa plast.
	Böja plaströr och plastskivor.

Inställning för luftvolym (DHG181)

Luftvolymen justeras genom att ställa omkopplaren för luftvolym på läge 1 eller 2.

► **Fig.5:** 1. Luftvolymomkopplare (1/2)

Använda verktyget stående för sig själv

Verktyget kan användas i upprätt läge eller med värmemunstycket vänt uppåt enligt bilden. Använd verktyget stående för sig själv genom att dra in avtryckaren och sedan trycka in fastläsningsknappen för att verktyget ska fortsätta att vara igång.

► **Fig.6**

⚠ VARNING: Använd endast verktyget i något av de lägen som visas. Stäng av avtryckaren innan verktyget placeras i något annat läge.

⚠ FÖRSIKTIGT: Om verktyget används stående för sig själv, se till att det står stadigt. Om du använder verktyget på en instabil plats eller på en lutande plats kan det falla ner och orsaka skador.

Nedkylning

Varmluftsmunstycket och tillbehören blir mycket varma vid användning. Låt dem svalna av innan du flyttar eller ställer undan verktyget.

⚠ FÖRSIKTIGT: Efter användning, vidrör inte munstycket förrän det har hunnit svalna.

⚠ FÖRSIKTIGT: Lämna inte arbetsområdet förrän verktyget har svalnat. Var uppmärksam på indikationer på dolda bränder. Ge verktyget tid att svalna, och rengör det sedan. Förvara verktyget inomhus utom räckhåll för barn.

FUNKTIONSBESKRIVNING

LED-lampa

⚠ FÖRSIKTIGT: Titta inte in i ljuset eller direkt i ljuskällan.

Tryck på avtryckaren för att tända lampan. Lampan fortsätter att lysa så länge du håller avtryckaren intryckt. Lampan slocknar ungefär 10 sekunder efter att du har släppt avtryckaren.

OBS: Använd en torr trasa för att torka bort smuts från lampglaset. Var försiktig så att inte lampglaset repas eftersom ljuset då kan bli svagare.

Krok

Med kroken kan du hänga verktyget på lämplig plats.

1. Tryck på frigöringsknappen för kroken.

2. Vrid kroken utåt.

► **Fig.7:** 1. Frigöringsknapp för krok 2. Krok

För att föra undan kroken vrider du tillbaka den till dess ursprungliga position och trycker sedan ned den tills den klickar i läge.

► **Fig.8**

Skyddssystem för maskinen/batteriet

Maskinen är utrustad med ett skyddssystem för maskinen-/batteriet. Detta system bryter automatiskt strömmen till motorn för att förlänga maskinens och batteriets livslängd. Maskinen stoppar automatiskt under användningen om maskinen eller batteriet hamnar i en av följande situationer. Indikatorerna tänds i vissa situationer.

Överurladdningskydd

När batteriets kapacitet är låg stoppar maskinen automatiskt. Om produkten inte fungerar trots att knapparna fungerar som de ska tar du bort batterierna från maskinen och laddar dem.

Skydd mot andra orsaker

Skyddssystemet är också utvecklat för att hantera andra orsaker som skulle kunna skada verktyget och tillåter verktyget att stanna automatiskt. Ta följande steg för att åtgärda felen när verktyget stannat temporärt eller helt.

1. Stäng av verktyget och starta sedan upp den igen för att starta om.
2. Laddning av batteriet/batterierna och ersätt det/dem med laddade batteri(er).
3. Låt verktyget och batteri(erna) svalna.

Om ingen förbättring kan hittas genom att återställa skyddssystemet, kontakta ditt lokala Makita Service Center.

Indikerar kvarvarande batterikapacitet

Endast för batterikassetter med indikator

► Fig.9: 1. Indikatorlampor 2. Kontrollknapp

Tryck på kontrollknappen på batterikassetten för att se kvarvarande batterikapacitet. Indikatorlamporna lyser i ett par sekunder.

Indikatorlampor			Kvarvarande kapacitet
■ Upplyst	□ Av	▧ Blikar	
■ ■ ■ ■			75% till 100%
■ ■ ■ □			50% till 75%
■ ■ □ □			25% till 50%
■ □ □ □			0% till 25%
▧ □ □ □			Ladda batteriet.
■ ■ □ □ ↑ ↓ □ □ ■ ■			Batteriet kan ha skadats.

OBS: Beroende på användningsförhållanden och den omgivande temperaturen kan indikationen skilja sig lätt från den faktiska batterikapaciteten.

OBS: Den första (längst till vänster) indikatorlampan kommer att blinka när batteriskyddssystemet fungerar.

UNDERHÅLL

⚠FÖRSIKTIGT: Se alltid till att maskinen är avstängd och batterikassetten borttagen innan inspektion eller underhåll utförs.

OBSERVERA: Använd inte bensen, förtunningsmedel, alkohol eller liknande. Missfärgning, deformation eller sprickor kan uppstå.

För att upprätthålla produktens SÄKERHET och TILLFÖRLITLIGHET bör allt underhålls- och justeringsarbete utföras av ett auktoriserat Makita servicecenter och med reservdelar från Makita.

Verktyget har konstruerats för att kunna användas under lång tid med ett minimum av underhåll. För att det ska kunna användas kontinuerligt med fullgod funktion krävs att det sköts korrekt och rengörs regelbundet.

Smörjning

Denna produkt behöver inte smörjas.

Rengöring

- Håll ventilationsöppningarna och avtryckaren rena och fria från främmande föremål.
- Rengör verktyget regelbundet med en mjuk trasa, helst efter varje användning.

VALFRIA TILLBEHÖR

⚠FÖRSIKTIGT: Följande tillbehör eller tillsatser rekommenderas för användning med den Makita-maskin som denna bruksanvisning avser. Om andra tillbehör eller tillsatser används kan det uppstå risk för personskador. Använd endast tillbehören eller tillsatserna för de syften de är avsedda för.

Kontakta ditt lokala Makita servicecenter om du behöver ytterligare information om dessa tillbehör.

- Munstycke
- Tryckvals
- Skrapa
- Makitas originalbatteri och -laddare

OBS: Några av tillbehören i listan kan vara inkluderade i maskinpaketet som standardtillbehör. De kan variera mellan olika länder.

ADVARSEL

- For brukere i Europa:
Dette apparatet kan brukes av barn fra 8 år og oppover og av personer med reduserte fysiske eller mentale evner eller mangel på erfaring og kunnskap, såfremt de holdes under oppsyn ved bruk av apparatet og forstår farene som er involvert. Barn skal ikke leke med apparatet. Rengjøring og brukervedlikehold skal ikke utføres av barn uten oppsyn.
 - For brukere i land utenfor Europa:
Dette apparatet må ikke brukes av personer (inklusive barn) med nedsatte fysiske evner, sanseevner eller mentale evner, eller som mangler erfaring og kunnskap, med mindre de holdes under oppsyn eller har fått instruksjoner som gjelder bruk av apparatet av en person som er ansvarlig for sikkerheten deres. Barn må holdes under oppsyn for å sikre at de ikke leker med apparatet.
 - **Du finner nærmere detaljer om forholdsregler under brukervedlikehold i kapittelet "VEDLIKEHOLD".**
 - Det kan oppstå brann hvis det ikke tas forbehold under bruk av apparatet. Sørg for at du overholder følgende:
 - **Vær forsiktig når du bruker apparatet hvor det finnes lettantennelige materialer.**
 - **Ikke bruk apparatet på samme sted over en lengre periode.**
 - **Ikke bruk apparatet i eksplosive atmosfærer.**
 - **Vær oppmerksom på at varmen kan ledes til lettantennelige materialer som er utenfor synsvidde.**
 - **Plasser apparatet på stativet etter bruk, og sørg for at det avkjøles før oppbevaring.**
 - **Ikke la apparatet stå uten tilsyn mens det er påslått.**
- Dette er et batteridrevet apparat. Batteriet lades mens det er tatt ut av apparatet.
- **Du finner typereføranse for batteriet i kapittelet "SPESIFIKASJONER".**
 - **Du finner informasjon om hvordan batteriet settes inn og tas ut, i avsnittet "Sette inn eller ta ut batteri".**
 - **Når batteriet skal avhendes, tar du det ut av verktøyet og kaster det på et trygt sted. Følg lokale bestemmelser for avhending av batterier.**
 - **Hvis apparatet ikke skal brukes på en god stund, må batteriet tas ut av apparatet.**
 - **Ikke kortslutt batteriet.**

TEKNISKE DATA

Modell:	DHG180	DHG181
Nominell spenning	DC 18 V	
Temperatur	550 °C	Omgivelsestemperatur – 550 °C
Luftvolum	200 l/min	1: 120 l/min 2: 200 l/min
Mål (L x B x H) med BL1860B	168 mm x 79 mm x 251 mm	173 mm x 79 mm x 255 mm
Nettovekt	1,0 - 1,3 kg	1,0 - 1,4 kg

- På grunn av vårt kontinuerlige forsknings- og utviklingsprogram kan spesifikasjonene som oppgis i dette dokumentet endres uten varsel.
- Spesifikasjoner og batteriinnsetning kan variere fra land til land.
- Vekten kan variere avhengig av tilbehøret/tilbehørene, inkludert batteriet. Den letteste og tyngste kombinasjonen, i henhold til EPTA-prosedyre 01/2014, vises i tabellen.

Passende batteri og lader

Batteriinnsetning	BL1815N / BL1820B / BL1830B / BL1840B / BL1850B / BL1860B
Lader	DC18RC / DC18RD / DC18RE / DC18SD / DC18SE / DC18SF / DC18SH

- Noen av batteriene og laderne som er opplistet ovenfor er kanskje ikke tilgjengelige, avhengig av hvor du bor.

⚠ ADVARSEL: Bruk kun de batteriene og laderne som er opplistet ovenfor. Bruk av andre batterier og ladere kan føre til personskader og/eller brann.

Symboler

Nedenfor ser du symbolene som kan brukes for dette utstyret. Forviss deg om at du forstår hva de betyr, før du begynner å bruke maskinen.

	Advarsel
	Varmepistolen skal ikke brukes i regn og må ikke ligge ute mens det regner.
	Les bruksanvisningen.
	Varme overflater - brannskader på fingre og hender.
	Kun for EU-land På grunn av forekomst av farlige komponenter i utstyret, kan avfall fra elektrisk og elektronisk utstyr, akkumulatører og batterier ha en negativ innvirkning på miljøet og menneskers helse. Ikke kast elektriske og elektroniske apparater eller batterier sammen med husholdningsavfall! I samsvar med det europeiske direktivet om avfall fra elektrisk og elektronisk utstyr og om akkumulatører og batterier samt akkumulatører og batterier som skal kastes, samt deres tilpasning til nasjonal lovgivning, skal brukt elektrisk utstyr samt brukte batterier og akkumulatører samles inn separat og leveres til et eget innsamlingssted for kommunalt avfall, som driver virksomhet i samsvar med miljøvernforskriftene. Dette er angis av symbolet med den overkryssede avfallsbeholderen som er plassert på utstyret.

Riktig bruk

Den batteridrevne varmpistolen er utformet for ulike bruksområder for oppvarming, for eksempel varmekrymping av innpakning eller rør for varmekrymping, lodding eller avlodding av elektroniske komponenter, fjerning av selvklebende tape eller klistremerker, løsne rustne muttere eller skruer, forme plastdeler, tørking, smelting, tining, osv.

SIKKERHETSADVARSEL

Generelle advarsler angående sikkerhet for elektroverktøy

ADVARSEL: Les alle sikkerhetsadvarsler, instruksjoner, illustrasjoner og spesifikasjoner som følger med dette elektroverktøyet. Hvis ikke alle instruksjonene nedenfor følges, kan det forekomme elektrisk støt, brann og/eller alvorlig skade.

Oppbevar alle advarsler og instruksjoner for senere bruk.

Uttrykket «elektrisk verktøy» i advarslene refererer både til elektriske verktøy (med ledning) tilkoblet strømmettet, og batteridrevne verktøy (uten ledning).

Sikkerhet på arbeidsplassen

1. **Hold arbeidsplassen ren og godt opplyst.** Rotete og mørke områder fører lett til uhell.
2. **Ikke bruk elektriske verktøy i eksplosive atmosfærer, f.eks. i nærheten av brennbare væsker, gasser eller støv.** Elektriske verktøy avgir gnister som kan antenne støv eller gasser.
3. **Hold barn og tilskuere unna når du bruker et elektrisk verktøy.** Distraksjoner kan få deg til å miste kontrollen over verktøyet.

Elektrisk sikkerhet

1. **Støpslene til elektriske verktøy må passe til det aktuelle strømuttaket. Støpset må aldri endres eller modifiseres på noen måte. Ikke bruk adapterstøpsler til jordete elektriske verktøy.** Ikke-modifiserte støpsler og passende kontakter reduserer risikoen for elektriske støt.
2. **Unngå kroppskontakt med jordete overflater, som rør, radiatorer, komfyrer og kjøleskap.** Hvis kroppen din er jordet, er det større fare for at du får elektrisk støt.
3. **Ikke utsett elektriske verktøy for regn eller fuktighet.** Hvis det kommer vann inn i et elektrisk verktøy, vil det øke faren for elektrisk støt.
4. **Ikke utsett strømkabelen for feilaktige belastninger. Kabelen må aldri brukes til å bære, trekke eller koble fra det elektriske verktøyet. Hold strømkabelen unna varme, olje, skarpe kanter og bevegelige deler.** Ødelagte eller sammenfiltrede kabler øker faren for elektriske støt.
5. **Når du bruker et elektrisk verktøy utendørs, må du bruke en skjøteledning som egner seg til utendørs bruk.** Med en skjøteledning som er beregnet på utendørs bruk kan du redusere faren for elektriske støt.
6. **Hvis bruk av elektrisk verktøy i fuktige omgivelser ikke er til å unngå, må du bruke en strømforsyning som er beskyttet med en reststrømdrevet enhet (RCD).** Bruk av RCD reduserer faren for elektriske støt.
7. **Elektroverktøy kan skape elektromagnetiske felt (EMF) som ikke er skadelige for brukeren.** Brukere av pacemaker og annet tilsvarende medisinsk utstyr bør imidlertid kontakte produsenten av utstyret og/eller legen før de bruker dette elektroverktøyet.

Personlig sikkerhet

1. **Vær årvåken, følg med på det du gjør og bruk sunn fornuft når du bruker elektriske verktøy. Du må aldri bruke elektriske verktøy når du er trett eller under påvirkning av narkotika, alkohol eller medikamenter.** Et øyeblikks uoppmerksomhet kan være nok til å forårsake alvorlige helseskader.
2. **Bruk personlig verneutstyr. Bruk alltid beskyttelsesbriller.** Verneutstyr som for eksempel støvmaske, sklisikre vernesko, hjelm og hørselsvern reduserer faren for personskader når det brukes riktig.
3. **Unngå utilsiktet start. Pass på at bryteren er i «AV»-stilling før du kobler maskinen til et strømuttak eller batteripakken, og før du tar det opp eller begynner å bære maskinen.** Hvis du bærer elektroverktøy med fingeren på bryteren eller kobler strøm til et verktøy med bryteren i på-stilling, kan dette lett føre til ulykker.

4. Fjern eventuelle justeringsnøkler og skrunøkler før du slår på det elektriske verktøyet. En skrunøkkel eller sekskantnøkkel som legges igjen på en roterende del av verktøyet kan forårsake helseskader.
5. Ikke len deg over verktøyet. Pass alltid på at du holder balansen og har godt fotfeste. På denne måten får du bedre kontroll over det elektriske verktøyet i uventede situasjoner.
6. Bruk riktig arbeidstøy. Ikke bruk løse klær eller smykker. Hold hår og klær unna bevegelige deler. Løse klær, smykker og langt hår kan sette seg fast i bevegelige deler.
7. Hvis støvavsug og utstyr for støvoppsamling er tilgjengelig, må disse være tilkoblet og brukes riktig. En støvoppsamler kan redusere støvrelaterte farer.
8. Ikke la fortrolighet som følge av hyppig bruk av verktøyet gjøre deg skjodesløs og få deg til å overse sikkerhetsprinsipper for verktøyet. En uforsiktig handling kan medføre alvorlige personskader i løpet av en brøkdell av et sekund.
9. Bruk alltid vernebriller for å beskytte øynene mot skade når du bruker elektroverktøy. Brillene må oppfylle kravene i ANSI Z87.1 i USA, EN 166 i Europa eller AS/NZS 1336 i Australia/New Zealand. I Australia/New Zealand er det dessuten lovpålagt å bruke et ansiktsvern for å beskytte ansiktet.

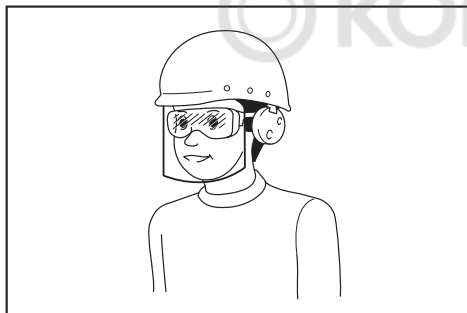

Det er arbeidsgivers ansvar å påse at verktøypeperatorene og alle andre personer i arbeidsområdets umiddelbare nærhet bruker riktig verneutstyr.

Bruk og vedlikehold av elektrisk verktøy

1. Ikke bruk makt på det elektriske verktøyet. Bruk riktig elektrisk verktøy for formålet. Riktig elektrisk verktøy vil gjøre jobben bedre og sikrere i den hastigheten det er konstruert for.
2. Ikke bruk det elektriske verktøyet hvis det ikke kan slås på og av med startbryteren. Et hvilket som helst elektrisk verktøy som ikke kan kontrolleres med startbryteren er farlig og må repareres.
3. Trekk støpselet ut av stikkkontakten og/eller ta batteriet ut av elektroverktøyet, hvis det kan tas ut, før du foretar eventuelle justeringer, skifter tilbehør eller setter elektroverktøyet til oppbevaring. Slike forebyggende sikkerhetstiltak reduserer faren for at elektroverktøyet skal starte utilsikket.
4. Elektriske verktøy som ikke er i bruk skal oppbevares utilgjengelig for barn. Ikke la personer som ikke kjenner det elektriske verktøyet eller disse instruksjonene bruke det. Elektrisk verktøy er farlig i hendene på uopplærte brukere.

5. Vedlikehold elektroverktøy og tilbehør. Kontroller om deler av verktøyet er dårlig tilpasset hverandre, om bevegelige deler sitter fast, om noen deler er brukt, eller om andre omstendigheter vil kunne påvirke bruken av det elektriske verktøyet. Hvis det elektriske verktøyet er skadet, må det repareres før bruk. Mange ulykker skyldes dårlig vedlikeholdt elektrisk verktøy.
6. Hold skjæreverktøy skarpe og rene. Korrekt vedlikeholdt skjæreverktøy med skarpe skjærekanten har mindre risiko for å sette seg fast og er enklere å kontrollere.
7. Bruk det elektriske verktøyet, tilbehør og verktøybits osv. i henhold til disse instruksjonene, mens du tar hensyn til arbeidsforholdene og arbeidet som skal utføres. Det kan oppstå farlige situasjoner hvis det elektriske verktøyet brukes til andre formål enn det er laget for.
8. Hold håndtakene og gripeflatene tørre, rene og frie for olje og smørefett. Glatte håndtak og gripeflater gjør verktøyet vanskelig å håndtere og kontrollere dersom det skulle oppstå noe uventet.
9. Ikke bruk stoffhansker som kan vikles seg inn i verktøyet. Hvis stoffhansker vikles seg inn i de bevegelige delene, kan det føre til personskader.

Bruk og vedlikehold av batteridrevne maskiner

1. Batteriet må kun lades opp igjen med en lader spesifisert av produsenten. En lader som passer til én batteritype, kan være brannfarlig når den brukes med en annen batteritype.
2. Bruk elektroverktøy kun med spesifikt angitte batterier. Hvis det brukes et hvilket som helst annet batteri, kan dette utgjøre en fare for helseskader og brann.
3. Når batteriet ikke er i bruk, må du holde verktøyet unna metallgjenstander som f.eks. binders, mynter, nøkler, spiker, skruer og andre små metallgjenstander som kan skape forbindelse mellom de to polene. Hvis batteripolene kortsluttes, kan du få brannår, eller det kan begynne å brenne.
4. Hvis batteriet utsettes for hardhendt bruk, kan det lekke væske fra batteriet. Unngå kontakt med væsken. Hvis du kommer i kontakt med batterivæsken, må du skylle med vann. Hvis du får batterivæske i øynene, må du i tillegg oppsøke lege. Væske som kommer ut av batteriet, kan forårsake irritasjon eller forbrenninger.
5. Ikke bruk et batteri eller verktøy som er skadet eller endret på. Batterier som er skadet eller endret på kan oppføre seg upålitelig og medføre brann, eksplosjon eller fare for personskader.
6. Et batteri eller verktøy må ikke utsettes for brann eller for høy temperatur. Brann eller en temperatur over 130 °C kan forårsake eksplosjon.
7. Følg alle ladeinstruksjoner, og ikke lad batteriet eller verktøyet utenfor temperaturområdet som er angitt i instruksjonene. Feil lading eller ved temperaturer utenfor det angitte området, kan skadet batteriet og øke faren for brann.

Service

1. La en kvalifisert reparatør utføre service på det elektriske verktøyet ditt, og se til at vedkommende kun bruker originale reservedeler. Dette vil opprettholde sikkerheten til det elektriske verktøyet.

2. Aldri foreta service på skadde batterier. Service på batterier skal kun utføres av produsenten eller godkjente serviceleverandører.
3. Følg instruksjonene for smøring og skifting av tilbehør.

Sikkerhetsadvarsler for batteridrevet varmpistol

1. Det er fare for brann ved feilaktig bruk av varmpistolen.
2. Ikke bruk dette verktøyet som hårføner.
3. Varmepistolen skal aldri stå uten tilsyn så lenge den er påslått.
4. Ikke bruke varmpistolen i miljøer med høy luftfuktighet, lettantennelige materialer eller eksplosive materialer.
5. Kontroller arbeidsområdet før bruk. Ikke bruk verktøyet hvis du ikke kan gjøre rede for sikkerheten.
6. Sørg for at det er tilstrekkelig luftsirkulasjon og ventilasjon på arbeidsområdet. Enkelte materialer kan avgir giftig gass når de behandles med varmpistolen.
7. Ikke ta på munnstykket eller tilbehøret som er festet til munnstykket mens varmpistolen er påslått eller rett etter at varmpistolen er slått av. Munnstykket blir svært varmt. Vent til munnstykket eller tilbehøret er helt avkjølt.
8. Ikke se inn i munnstykket på varmpistolen mens den er påslått.
9. Sørg for at det varme munnstykket på varmpistolen ikke kommer i kontakt med gjenstander eller materialer som er lettantennelige eller som smelter eller skades av varme, når varmpistolen er påslått eller kort tid etter at den er slått av.
10. Sørg for at munnstykket er tilstrekkelig avkjølt før du monterer eller fjerner det.
11. La verktøyet stå for seg selv eller plasser med varmemunnstykket pekende oppover før avkjøling etter bruk.
12. Slå alltid av varmpistolen, koble fra strømkilden og la den kjøle seg helt ned før du flytter på eller oppbevarer pistolen.
13. Du må aldri blokkere luftinntaket eller lufttilførselen på noen som helst måte. Hvis du gjør dette, kan varmpistolen bli ekstremt varm og ødelagt.
14. Sørg for at det ikke havner gjenstander inn i munnstykket på varmpistolen. Det kan føre til kortslutning eller overoppvarming.
15. Du må aldri peke varmpistolen mot andre personer eller lettantennelige gjenstander.
16. Varm opp sakte mens du beveger varmpistolen opp, ned, til venstre og til høyre. Ikke varm opp samme sted over en lengre periode.
17. Tørk vekk malingen fra munnstykket, det kan hende den antennes.
18. Sørg for at verktøyet er i en stabil posisjon når du bruker det mens det står for seg selv.
19. Sørg for at eventuelle tilbehør er festet godt fast til verktøyet.
20. Bruk alltid originalt tilbehør fra Makita.
21. Ikke bruk verktøyet som en blåser.

22. Indikasjon: Verktøyet leveres med et delvis oppladet batteri. Batteriet må lades helt opp for å sikre batteristrøm før verktøyet brukes for første gang. Batteriet må tas ut av verktøyet for å kunne lades.
23. Batteriet kan lades når som helst, og dette påvirker ikke batteriets levetid. Du kan også avbryte en lading uten at det skader batteriet.

Viktige sikkerhetsanvisninger for batteriinnsetts

1. Før du begynner å bruke batteriet, må du lese alle anvisninger og forsiktighetsregler på (1) batteriladeren, (2) batteriet og (3) det produktet batteriet skal brukes i.
2. Ikke demonter eller tukle batteriet. Det kan føre til brann, overoppheating eller eksplosjon.
3. Hvis driftstiden er blitt vesentlig kortere, må du omgående slutte å bruke maskinen. Hvis ikke kan resultatet bli overoppheating, mulige forbrenninger eller til og med en eksplosjon.
4. Hvis du får elektrolytt i øynene, må du skylle dem med store mengder rennende vann og oppsøke lege med én gang. Denne typen uhell kan føre til varig blindhet.
5. Ikke kortslett batteriet:
 - (1) De kan være ekstremt varme og du kan brenne deg.
 - (2) Ikke lagre batteriet i samme beholder som andre metallgjenstander, som for eksempel spiker, mynter osv.
 - (3) Ikke la batteriet komme i kontakt med vann eller regn.

En kortslutning av batteriet kan føre til et kraftig strømstøt, overoppvarming, mulige forbrenninger og til og med til at batteriet går i stykker.
6. Ikke oppbevar og bruk verktøyet og batteriet på steder hvor temperaturen kan komme opp i eller overskride 50 °C.
7. Ikke sett fyr på batteriet, ikke engang om det er sterkt skadet eller helt utslitt. Batteriet kan eksplodere hvis det begynner å brenne.
8. Du må ikke spikre, skjære, klemme, kaste eller miste batteriet, og heller ikke slå en hard gjenstand mot batteriet. En slik oppførsel kan føre til brann, overoppheating eller eksplosjon.
9. Ikke bruk batterier som er skadet.
10. Lithium-ion-batteriene som medfølger er gjenstand for krav om spesialavfall. For kommersiell transport, f.eks av tredjeparter eller speditorer, må spesielle krav om pakking og merking følges. Før varen blir sendt, må du forhøre deg med en ekspert på farlig materiale. Ta også hensyn til muligheten for mer detaljerte nasjonale bestemmelser. Bruk teip eller maskeringsteip for å skjule åpne kontakter og pakk inn batteriet på en slik måte at den ikke kan bevege seg rundt i emballasjen.
11. Når du kasserer batteriinnsettsen, må du ta den ut av verktøyet og avhende den på et sikkert sted. Følg lokale bestemmelser for avhending av batterier.

12. **Bruk batteriene kun med produkter spesifisert av Makita.** Montere batteriene i produkter som ikke er konforme kan føre til brann, overheting eller elektrolyttlekkasje.
13. **Hvis verktøyet ikke skal brukes over en lengre periode, må batteriet tas ut av verktøyet.**
14. **Under og etter bruk kan batteriet bli varmt og før til brannskader. Vær forsiktig med håndteringen av varme batterier.**
15. **Ikke berører terminalen på verktøyet rett etter bruk, da den kan bli varm og forårsake brannskader.**
16. **Ikke la spon, støv eller jord sette seg fast i terminalene, hullene og sporene i batteriet.** Det kan føre til at batteriet eller verktøyet blir overopphetet, begynner å brenne, sprekker eller ikke fungerer som det skal, og forårsake brannskader eller personskade.
17. **Med mindre verktøyet støtter bruk nær en høyspent strømlinje, skal ikke batteriet brukes nær en høyspent strømlinje.** Det kan føre til en funksjonsfeil eller at verktøyet eller batteriet slutter å fungere.
18. **Oppbevar batteriet utilgjengelig for barn.**

TA VARE PÅ DISSE INSTRUKSENE.

⚠FORSIKTIG: Bruk kun originale Makita-batterier. Bruk av batterier som har endret seg, eller som ikke er originale Makita-batterier, kan føre til at batteriet sprekker og forårsaker brann, personskader og andre skader. Det vil også ugyldiggjøre garantien for Makita-verktøyet og -laderen.

Tips for å opprettholde maksimal batterilevetid

1. **Lad batteriinnsetsen før den er helt utladet. Stopp alltid driften av verktøyet og lad batteriinnsetsen når du merker at effekten reduseres.**
2. **Lad aldri en batteriinnsets som er fulladet. Overopplading forkorter batteriets levetid.**
3. **Lad batteriet i romtemperatur ved 10 °C - 40 °C. Et varmt batteri må kjøles ned før lading.**
4. **Når batteriet ikke er bruk, skal det tas ut av verktøyet eller laderen.**
5. **Lad batteriet hvis det ikke har vært brukt på en lang stund (over seks måneder).**

LISTE OVER PAKKEINNHOLD

Kontroller at delene som står oppført nedenfor, er inkludert i pakken.

- 1 batteridrevet varmepistol
- 1 sett med tilbehør (enkelte tilbehør er kanskje ikke nødvendige, avhengig av bruksformål.)
- 1 bruksanvisning

MERK: Ta kontakt med forhandleren din hvis det mangler deler eller delene er skadet.

DELEBESKRIVELSE

► Fig.1

1	Varmemunnstykke	2	Frontdeksel
3	AV-sperrehendel	4	Startbryter
5	PA-sperreknapp	6	LED-lampe
7	Feste	8	Utløserknapp for feste
9	Luftvolumbryter (1/2)	10	Innstillingshjul for temperatur

MONTERING

Montere og fjerne tilbehør







Varmepistolen kan brukes med eller uten tilbehør i henhold til ulike bruksformål.

Montere tilbehøret

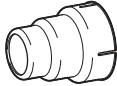
- Velg riktig munnstykke i henhold til bruksområde.
- Skyv tilkoblingsdelen av munnstykket på plass på varmemunnstykket.

MONTERE RIKTIG TILBEHØR (HVIS AKTUELT)

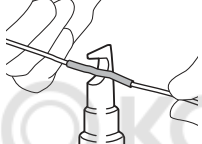
Form og beskrivelse	Eksempel
Munnstykke til bruk på glass Beskytter vinduer når du fjerner kitt fra vinduskarmen.	Når du tørker kitt i vinduskarmen. Når du fjerner kitt fra vinduskarmen med en skraper (valgfritt tilbehør).
	
Munnstykke med bredt spor For å spre varmen over et større område.	Varmekrymping av folie for varmeemballasje.
	
Munnstykke med skjerm	Varmekrymping av rør. Når du bøyer rør av harpiks.
	

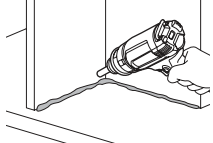
Form og beskrivelse	Eksempel
Munnstykke med smalt spor For å konsentrere varmen til et lite område. 	Når du fjerner maling med en skrape (valgfritt tilbehør). 
Loddemunnstykke med overlapp (Valgfritt tilbehør) 	Lappe en vinylduk med trykkrolleren (valgfritt tilbehør) 
Munnstykke med skjerm for loddehylser (Valgfritt tilbehør) 	Varmekrymping av rør. 
Loddemunnstykke (Valgfritt tilbehør) 	For å konsentrere varmen til et lite område. 

⚠ADVARSEL: Sørg for at det elektriske verktøyet er slått av og at batteriet er tatt ut av verktøyet før du monterer tilbehøret. Det er fare for at det oppstår ulykker hvis du monterer tilbehøret mens verktøyet er på eller batteriet er festet til verktøyet.

⚠ADVARSEL: Sørg for at tilbehøret sitter godt på plass. Tilbehøret kan falle av og forårsake brannskader.

Fjerne tilbehøret

Vend frontdekselet i retningen av pilen på illustrasjonen, og tilbehøret utløses. På denne måten kan du fjerne munnstykker uten å berøre dem mens de fortsatt er varme.

► Fig.2

⚠ADVARSEL: Ikke ta på tilbehøret som er festet til eller fjernet fra varmepistolen, rett etter bruk. Ikke utløs tilbehøret i retning av andre personer eller dyr. Munnstykke-tilbehøret kan bli ekstremt varmt etter bruk og utgjør fare for brannskader.

⚠ADVARSEL: Ikke utløs tilbehøret på en overflate som er lettantennelig eller kan smelte. Munnstykke-tilbehøret kan bli ekstremt varmt etter bruk og utgjør fare for brann eller smelting av overflaten.

⚠ADVARSEL: Bruk det identiske tilbehøret som er inkludert i den opprinnelige pakken eller vedlikeholdt av forhandleren eller servicesenteret. Bruk av feil eller defekt tilbehør kan føre til at den varme luften strømmer bakover, noe som kan skade verktøyet og utgjør en fare.

Sette inn eller ta ut batteri

⚠FORSIKTIG: Slå alltid av verktøyet før du setter inn eller fjerner batteriet.

⚠FORSIKTIG: Hold verktøyet og batteripatronen i et fast grep når du monterer eller fjerner batteripatronen. Hvis du ikke holder verktøyet og batteripatronen godt fast, kan du miste grepet, og dette kan føre til skader på verktøyet og batteripatronen samt personskader.

► Fig.3: 1. Rød indikator 2. Knapp 3. Batteriinnstas

For å ta ut batteriet må du skyve på knappen foran på batteriet og trekke det ut.

Når du skal sette inn batteriet, må du plassere tungen på batteriet på linje med sporet i huset og skyve batteriet på plass. Skyv det helt inn til det går i inngrep med et lite klikk. Hvis du kan se den røde indikatoren som vist i figuren, er det ikke helt låst.

⚠FORSIKTIG: Batteriet må alltid settes helt inn, så langt at den røde indikatoren ikke lenger er synlig. Hvis dette ikke gjøres, kan batteriet falle ut av verktøyet og skade deg eller andre som oppholder seg i nærheten.

⚠FORSIKTIG: Ikke bruk makt når du setter i batteriet. Hvis batteriet ikke gli lett inn, er det fordi det ikke settes inn på riktig måte.

BRUK

MERK: Det kan hende det kommer røyk fra munnstykket første gangen varmepistolen brukes. Dette er vanlig og avtar raskt.

Slå av og på

Slå på

- Dra AV-sperrehendelen nedover, og trykk inn startbryteren for å slå på verktøyet.
- Trykk inn PÅ-sperreknappen til venstre med tommelen for å holde verktøyet i gang.

Slå av

- Slipp startbryteren for å stanse verktøyet.
- Hvis du vil stanse verktøyet mens det er låst, må du trekke startbryteren helt for å låse opp. Slipp startbryteren for å stanse verktøyet.

► Fig.4: 1. AV-sperrehendel 2. Startbryter 3. PÅ-sperreknapp

Temperaturinnstilling (DHG181)

Temperaturen kan justeres med innstillingshjulet for temperatur. Dette hjulet er merket 1 (laveste temperatur) til 6 (høyeste temperatur).

Juster til egnet temperatur for bruksområdet ditt. Følgende tabell gir forslag til innstillinger for ulike bruksområder.

Innstilling	Bruksområde
1 (Omgivelsestemperatur)	Kjøle ned varme deler.
	Kjøle ned maskiner før du bytter munnstykke.
2–6	Tørke maling og lakk.
	Fjerne klistremerker.
	Påføre voks og fjerne voks.
	Krymping av PVC-emballasje og isolasjonsrør.
	Tine frosne rør.
	Lodde plast.
	Bøye plastrør og plastplater.

Luftvoluminnstilling (DHG181)

Luftvolumet kan justeres ved å stille luftvolumbryteren på posisjon 1 eller 2.

► Fig.5: 1. Luftvolumbryter (1/2)

Bruke verktøyet mens det står for seg selv

Dette verktøyet kan brukes i oppreist posisjon eller med varmemunnstykket vendt opp, slik som i figuren.

Når du bruker verktøyet mens det står for seg selv, slår du på bryteren og trykker deretter inn PA-sperreknappen for å holde verktøyet i gang.

► Fig.6

⚠ ADVARSEL: Verktøyet skal bare brukes i stillingene som vises. Slå av bryteren før du legger verktøyet i andre stillinger.

⚠ FORSIKTIG: Sørg for at verktøyet er i en stabil posisjon når du bruker det mens det står for seg selv. Hvis du bruker verktøyet på ustabil underlag eller i en helling, kan verktøyet falle og føre til personskade.

Nedkjøling

Varmemunnstykket og tilbehøret blir svært varme under bruk. Sørg for at delene nedkjøles før du prøver å flytte eller oppbevare verktøyet.

⚠ FORSIKTIG: Ikke ta på munnstykket før det er blitt avkjølt etter bruk.

⚠ FORSIKTIG: Ikke forlat arbeidsområdet før verktøyet er avkjølt. Vær på vakt etter tegn på skjult brann. Gi verktøyet tid til å avkjøles, og rengjør og oppbevar deretter verktøyet innendørs utilgjengelig for barn.

FUNKSJONS BESKRIVELSE

LED-lampe

⚠ FORSIKTIG: Ikke se inn i lyset eller se direkte på lyskilden.

Trykk inn startbryteren for å tenne lampen. Lampen fortsetter å lyse så lenge startbryteren holdes inne. Lampen slukkes omtrent 10 sekunder etter at startbryteren er sluppet.

MERK: Bruk en tørr klut til å tørke støv osv. av lampelinsen. Vær forsiktig så det ikke blir riper i lampelinsen, da dette kan redusere lysstyrken.

Feste

Du kan bruke festet til å henge opp verktøyet.

1. Trykk på utløserknappen for festet.
 2. Drei festet utover.
- Fig.7: 1. Utløserknapp for feste 2. Feste

Når du er ferdig med å bruke festet, dreier du festet tilbake til opprinnelig posisjon, og skyver det inn i verktøyet til det klikker på plass.

► Fig.8

Batterivernsystem for verktøy/batteri

Verktøyet er utstyrt med et batterivernsystem for verktøy/batteri. Dette systemet slår automatisk av strømmen til motoren for å forlenge verktøyets og batteriets levetid. Verktøyet stopper automatisk under drift hvis verktøyet eller batteriet utsettes for en av følgende tilstander. Indikatorene lyser i noen tilfeller.

Overutladingsvern

Når det blir lite batteri igjen, stopper verktøyet automatisk. Hvis produktet ikke går selv om bryterne aktiveres, må du ta batteriene ut av verktøyet og lade batteriene.

Vern mot andre årsaker

Vernesystemet er også laget for beskyttelse av andre grunner som kan skade verktøyet og gjøre at det stanser automatisk. Ta alle de følgende forholdsreglene for å fjerne årsakene til at verktøyet har stanset midlertidig mens det er i drift.

1. Skru av verktøyet og sår skruer du verktøyet på igjen for å starte på nytt.
2. Lad opp batteriet/ene eller skift det/dem ut med oppladde batteri(er).
3. La både verktøyet og batteriet/ene kjøle seg ned.

Hvis det ikke blir noen bedring ved å gjenopprette vernesystemet, ta kontakt med det lokale Makita servicesenteret.

Indikere gjenværende batterikapasitet

Kun for batterier med indikatoren

► **Fig.9:** 1. Indikatorlamper 2. Kontrollknapp

Trykk på sjekk-knappen på batteriet for vise gjenværende batterikapasitet. Indikatorlampene lyser i et par sekunder.

Indikatorlamper			Gjenværende batterinivå
Tent	Av	Bliker	
■	□	▤	75 % til 100 %
■ ■ ■ ■			50 % til 75 %
■ ■ □ □			25 % til 50 %
■ □ □ □			0 % til 25 %
▤ □ □ □			Lad batteriet.
■ ■ □ □ ↑ ↓ □ □ ■ ■			Batteriet kan ha en feil.

MERK: Det angitte nivået kan avvike noe fra den faktiske kapasiteten alt etter bruksforholdene og den omgivende temperaturen.

MERK: Den første (helt til venstre) indikatorlampe vil blike når batterivernsystemet fungerer.

VEDLIKEHOLD

⚠FORSIKTIG: Forviss deg alltid om at maskinen er slått av og batteriet tatt ut før du foretar inspeksjon eller vedlikehold.

OBS: Aldri bruk gasolin, bensin, tynner alkohol eller lignende. Det kan føre til misfarging, deformering eller sprekkdannelse.

For å opprettholde produktets SIKKERHET og PÅLITELIGHET, må reparasjoner, vedlikehold og justeringer utføres av autoriserte Makita servicesentre eller fabrikk-servicesentre, og det må alltid brukes reservedeler fra Makita.

Verktøyet er utformet til å være i drift over en lengre periode med minimum vedlikehold. Vedvarende tilfredsstillende drift avhenger av riktig pleie og regelmessig rengjøring av verktøyet.

Smøring

Dette produktet krever ingen smøring.

Rengjøring

- Sørg for at ventilasjonsåpningene og startbryteren er rene og fri for fremmedlegemer.
- Rengjør verktøyet regelmessig med en myk klut og helst også etter hver bruk.

VALGFRITT TILBEHØR

⚠FORSIKTIG: Det anbefales at du bruker dette tilbehøret eller verktøyet sammen med den Makita-maskinen som er spesifisert i denne håndboken. Bruk av annet tilbehør eller verktøy kan forårsake personskader. Tilbehør og verktøy må kun brukes til det formålet det er beregnet på.

Ta kontakt med ditt lokale Makita-servicesenter hvis du trenger mer informasjon om dette tilbehøret.

- Munnstykke
- Trykkroller
- Skrape
- Makita originalbatteri og lader

MERK: Enkelte elementer i listen kan være inkludert som standardtilbehør i verktøypakken. Elementene kan variere fra land til land.

VAROITUS

- Käyttäjille Euroopassa:
Tätä laitetta voivat käyttää 8-vuotiaat tai sitä vanhemmat lapset sekä henkilöt, joiden fyysiset tai henkiset kyvyt ovat rajoittuneet tai joilla ei ole kokemusta tai tietoa laitteen käytöstä, jos he käyttävät laitetta valvotusti ja turvallisella tavalla ja ymmärtävät siihen liittyvät riskit. Lapset eivät saa leikkiä laitteella. Lapset eivät saa puhdistaa tai huoltaa laitetta ilman valvontaa.
 - Käyttäjille muualla kuin Euroopassa:
Tämä laite ei ole tarkoitettu sellaisten henkilöiden (lapset mukaan lukien) käytettäväksi, joiden fyysiset, sensoriset tai henkiset kyvyt tai kokemuksen tai tiedon puute estävät heitä käyttämästä laitetta turvallisesti, ellei heidän turvallisuudestaan vastaava henkilö valvo heitä tai opasta heitä laitteen käytössä. Lapsia tulee valvoa ja varmistaa, etteivät he pääse leikkimään laitteella.
 - Tarkista käyttäjän huoltotoimien aikana noudatettavat varotoimet luvusta ”KUNNOSSAPITO”.
 - Ellei laitetta käytetä huolellisesti, voi syttyä tulipalo, joten
 - toimi varoen käyttäessäsi laitetta paikassa, jossa on tulenarkaa ainetta;
 - älä käytä laitetta pitkään samassa paikassa;
 - älä käytä laitetta tilassa, jossa on räjähdysvaara;
 - huomaa, että kuumuus voi johtua näkymättömissä olevaan tulenarkaan aineeseen;
 - aseta laite jalustalleen käytön jälkeen ja anna sen jäähtyä ennen varastoimista;
 - älä jätä päällä olevaa laitetta ilman valvontaa.
- Tämä on akkukäyttöinen laite. Akkupaketti ladataan laitteesta irrotettuna.
- Tarkista akun tyyppi luvusta ”TEKNISET TIEDOT”.
 - Katso akun irrotus- tai poisto-ohjeet osiosta ”Akun asentaminen tai irrottaminen”.
 - Kun akkupaketti on hävitettävä, poista se työkalusta ja hävitä se turvallisesti. Hävitä akku paikallisten määräysten mukaisesti.
 - Jos laitetta ei käytetä pitkään aikaan, akku on poistettava laitteesta.
 - Älä oikosulje akkupakettia.

TEKNISET TIEDOT

Malli:	DHG180	DHG181
Nimellisjännite	DC 18 V	
Lämpötila	550 °C	Ympäristön lämpötila - 550 °C
Ilmantuotto	200 L/min	1: 120 L/min 2: 200 L/min
Mitat (P x L x K) BL1860B:n kanssa	168 mm x 79 mm x 251 mm	173 mm x 79 mm x 255 mm
Nettopaino	1,0–1,3 kg	1,0–1,4 kg

- Jatkuvaasta tutkimus- ja kehitystyöstämme johtuen esitetyt tekniset tiedot saattavat muuttua ilman erillistä ilmoitusta.
- Tekniset tiedot ja akkupaketti voivat vaihdella maittain.
- Paino voi olla erilainen lisävarusteista sekä akusta johtuen. EPTA-menettelytavan 01/2014 mukaisesti, taulukossa on kuvattu kevyin ja painavin laiteyhdistelmä.

Käytettävä akkupaketti ja laturi

Akkupaketti	BL1815N / BL1820B / BL1830B / BL1840B / BL1850B / BL1860B
Laturi	DC18RC / DC18RD / DC18RE / DC18SD / DC18SE / DC18SF / DC18SH

- Tiettyjä yläpuolella kuvattuja akkuja ja latureita ei ehkä ole saatavana asuinalueestasi johtuen.

VAROITUS: Käytä vain edellä eriteltyjä akkupaketteja ja latureita. Muiden akkupakettien ja laturien käyttäminen voi aiheuttaa loukkaantumisen ja/tai tulipalon.

Symbolit

Laitteessa on mahdollisesti käytetty seuraavia symboleja. Opettele niiden merkitys ennen käyttöä.



Varoitus



Älä käytä kuumailmapistoolia sateessa tai jätä sitä ulos sateen ajaksi.



Lue käyttöohje.



Kuumia pintoja – sormien tai käsien palovammat.



Ni-MH
Li-ion

Koskee vain EU-maita
Käytetyillä sähkö- ja elektroniikkalaitteilla, paristoilla ja akuilla voi olla negatiivisia ympäristö- ja terveysvaikutuksia niissä käytettyjen haitallisten osien takia.
Älä hävitä sähkö- ja elektroniikkalaitteita tai akkuja kotitalousjätteen mukana!
Vanhoja sähkö- ja elektroniikkalaitteita, paristoja ja akkuja koskevan EU-direktiivin ja sen perusteella laadittujen kansallisten lakien mukaan käytetyt sähkö- ja elektroniikkalaitteet, paristot ja akut on kierrätettävä toimittamalla ne erilliseen, ympäristönsuojelusäädoten mukaisesti toimivaan kierrätyspisteeseen. Tämä on ilmaista laitteessa olevalla ylivedytyn roska-astian symbolilla.

Käyttötarkoitus

Langaton kuumailmapistooli on suunniteltu erilaisiin kuumentamiskohteisiin, kuten lämmössä kutistuviin päälyksisiin ja letkuihin, elektroniikan komponenttien juottamiseen, itsekiinnittyvien nauhojen tai tarrojen irrottamiseen, ruostuneen ruuvien tai mutterin irrottamiseen, muoviosien tuotoilemiseen, kuivaamiseen, sulattamiseen, pakasteiden sulattamiseen jne.

TURVAVAROITUKSET

Sähkötyökalujen käyttöä koskevat yleiset varoitukset

VAROITUS: Tutustu kaikkiin tämän sähkötyökalun mukana toimitettuihin varoituksiin, ohjeisiin, kuviin ja teknisiin tietoihin. Seuraavassa luettelujen ohjeiden noudattamatta jättäminen saattaa johtaa sähköiskuun, tulipaloon tai vakavaan vammautumiseen.

Säilytä varoitukset ja ohjeet tulevaa käyttöä varten.

Varoituksissa käytettävällä termillä ”sähkötyökalu” tarkoitetaan joko verkkovirtaa käyttävää (johdollista) työkalua tai akkukäyttöistä (johdotonta) työkalua.

Työskentelyalueen turvallisuus

1. **Pidä työskentelyalue puhtaana ja hyvin valaistuna.** Sotkuisissa ja pimeissä tiloissa sattuu helposti onnettomuuksia.

2. **Älä käytä sähkötyökaluja tiloissa, joissa on räjähdysvaara (esimerkiksi palavia nesteitä, kaasuja tai pölyä).** Sähkötyökalut synnyttävät kipinöitä, jotka voivat sytyttää pölyn tai kaasun.
3. **Pidä lapset ja katselijat loitolla, kun käytät työkalua.** Häiriötekijät voivat johtaa työkalun hallinnan menetykseen.

Sähköturvallisuus

1. **Sähkötyökalun pistotulpan täytyy sopia pistorasiaan. Älä koskaan muuta tulppaa millään tavalla. Älä käytä pistotulpan sovittamaa maadoitettujen (maattokosketin) sähkötyökalujen kanssa.** Muuttamattomat tulpat ja sopivat pistorasiat pienentävät sähköiskun vaaraa.
2. **Vältä vartalo- ja käsi- ja jalkapattereihin, liesiin ja jääkaappeihin.** Sähköiskun vaara kasvaa, jos vartaloasi on maadoitettu tai yhteydessä maahan.
3. **Älä jätä sähkötyökaluja sateeseen tai kosteisiin olosuhteisiin.** Sähkötyökaluun päässyt vesi suurentaa sähköiskun vaaraa.
4. **Älä käsittele virtajohtoa huonosti. Älä koskaan kannata tai vedä sähkötyökalua virtajohtosta tai irrota sitä pistorasiasta johdosta vetämällä. Suojaa virtajohto kuumuudelta, öljyltä, teräviltä reunoilta ja liikkuvilta osilta.** Vahingoittuneet tai kiinni tarttuneet johdot suurentavat sähköiskun vaaraa.
5. **Kun käytät sähkötyökalua ulkona, käytä ulkokäyttöön tarkoitettua jatkojohtoa.** Ulkokäyttöön tarkoitettujen johdon käyttö pienentää sähköiskun vaaraa.
6. **Jos sähkötyökalun käyttöä kosteissa olosuhteissa ei voida välttää, käytettävässä virtalähteessä tulee olla vikavirtasuojia.** Vikavirtakytkimien käyttäminen vähentää sähköiskuvaaraa.
7. **Sähkökäyttöiset työkalut voivat muodostaa käyttäjälle vaarattomia sähkömagneettikiintiä (EMF).** Kuitenkin sydämentahdistimia ja muita lääketieteellisiä laitteita käyttävien henkilöiden tulisi ottaa yhteys laitteen valmistajaan ja/tai lääkäriin ennen tämän sähkökäyttöisen työkalun käyttöä.

Henkilökohtainen turvallisuus

1. **Pysy valppaana, katso mitä teet, ja käytä tervettä järkeä, kun käytät sähkötyökalua. Älä käytä sähkötyökalua, jos olet väsynyt tai huumeiden, alkoholin tai lääkkeiden vaikutuksen alainen.** Hetkellinen tarkkaamattomuus sähkötyökalun käytön aikana voi aiheuttaa vakavan vamman.
2. **Käytä henkilönsuojaimia. Käytä aina suojalaseja.** Suojavarusteiden, esimerkiksi hengityssuojaimien, pitävien turvakengien, suojakypärän tai kuulosuojaimien, asianmukainen käyttö vähentää loukkaantumisia.
3. **Estä työkalun tahaton käynnistyminen.** Varmista, että kytkin on OFF-asennossa, ennen kuin kytket virtajohtoon ja/tai akun, nosta laitteen tai kannat työkalua. Sähkötyökalun kantaminen sormi kytkimellä tai sen kytkeminen virtalähteeseen kytkin painettuna aiheuttaa helposti onnettomuuden.
4. **Irrota säätöavain tai väntötyökalu ennen työkalun käynnistystä.** Sähkötyökalun pyöriivään osaan kiinni jätetty työkalu tai avain voi aiheuttaa loukkaantumisen.

5. **Älä kurkota.** Seiso tukevassa asennossa ja säilytä tasapainosi. Näin säilytät sähkötyökalun hallinnan odottamattomissa tilanteissa.
6. **Pukeudu asianmukaisesti.** Älä käytä löysiä vaatteita tai koruja. Pidä hiukset ja vaatteet erossa liikkuvista osista. Löysät vaatteet, korut tai pitkät hiukset voivat tarttua liikkuviin osiin.
7. **Jos pölyn poisto- ja keräysliitäntää varten on olemassa laitteet, huolehdi siitä, että ne liitetään ja että niitä käytetään oikein.** Pölyn kerääminen vähentää pölyyn liittyviä vaaroja.
8. **Älä anna säännöllisen työkalun käytön tunteuksesi vallata työnteokoasi jättämällä työkalun tärkeät turvallisuusohjeet huomioimatta.** Huolimattomuus ja laiminlyönti voivat aiheuttaa vakavia tapaturmia sekunnin murto-osissa.
9. **Käytä aina suojalaseja silmiesi suojaamiseksi tapaturmia vastaan sähkökäyttöisten laitteiden käytön aikana.** Suojalasin täytyy noudattaa ANSI Z87.1 Yhdysvalloissa, EN 166 Euroopassa tai AS/NZS 1336 Australiassa / Uudessa Seelannissa olevia vaatimuksia. Australiassa / Uudessa Seelannissa on lainmukaisesti pakollista käyttää kasvosuojaimia myös kasvojen suojaamiseksi.

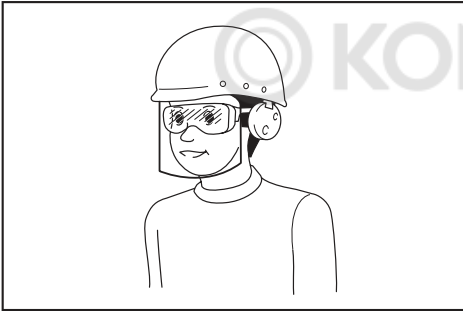

Työnantajien velvollisuuksiin kuuluu varmistaa, että laitteen käyttäjät ja työpaikan välittömässä läheisyydessä olevat muut sivulliset henkilöt käyttävät asianmukaisia henkilönsuojaimia.

Sähkötyökalun käyttö ja hoito

1. **Älä käytä sähkötyökalua väkisin.** Käytä tarkoitukseen sopivaa sähkötyökalua. Oikea sähkötyökalu tekee työn paremmin ja turvallisemmin nopeudella, jolle se on suunniteltu.
 2. **Älä käytä työkalua, jos se ei käynnisty ja sammu kytkimestä.** Sähkötyökalu, jota ei voi käyttää virtakytkimellä, on vaarallinen ja se on korjattava.
 3. **Irrota virtapistoke virtalähteestä ja/tai akku sähkötyökalusta jos se on irrotettavissa, ennen minkään työkaluun kohdistuvan säätö- tai osienvaihtotoimenpiteen suorittamista, tai ennen työkalujen varastoimista.** Tällaiset ehkäisevät turvatoimet pienentävät sähkötyökalun vahingossa käynnistymisen vaaraa.
 4. **Säilytä käyttämättömät sähkötyökalut poissa lasten ulottuvilta, äläkä anna sähkötyökalua tai näitä ohjeita tuntemattomien henkilöiden käyttää työkalua.** Sähkötyökalut ovat vaarallisia harjaantumattomien käyttäjien käsissä.
5. **Pidä sähkötyökaluista ja varusteista hyvää huolta.** Tarkista kaikkien liikkuvien osien liikeradat ja kiinnitykset, osien eheys sekä kaikki muu sellainen, joka voi vaikuttaa sähkötyökalun toimintaan. Jos sähkötyökalu on vahingoittunut, korjauta se ennen käyttöä. Puutteellisesti huolletut sähkötyökalut aiheuttavat usein tapaturmia.
 6. **Pidä leikkaustyökalut terävinä ja puhtaina.** Oikein hoidetut leikkaustyökalut, joissa on terävät leikkusärmät, eivät takertele yhtä helposti ja niitä on helppo hallita.
 7. **Käytä tätä sähkötyökalua, lisävarusteita, vaihtoehtoja jne. näiden ohjeiden mukaisesti, ja ota myös huomioon työolosuhteet ja suoritettavan työn laatu.** Sähkötyökalun käyttö tarkoituksiin, joihin sitä ei ole suunniteltu, voi aiheuttaa vaaratilanteen.
 8. **Pidä kahvat ja tartuntapinnat kuivina, puhtaina ja erossa öljystä ja rasvasta.** Et voi käyttää työkalua turvallisesti ja hallitusti odottamattomissa tilanteissa, mikäli kahvat ja tartuntapinnat ovat liukkaita.
 9. **Älä käytä työkaluun mahdollisesti takertuvia kankaisia työkäsiineitä työkalun käytön aikana.** Kankaisten työkäsiineiden takertuminen työkalun liikkuviin osiin voi aiheuttaa henkilövahingon.
- #### Akkukäyttöisen työkalun käyttö ja hoito
1. **Lataa akkua vain valmistajan määrittämällä laturilla.** Tietylle akkupaketille sopiva laturi voi aiheuttaa tulipalovaaran, jos sitä käytetään muuntotyypisen akkupaketin yhteydessä.
 2. **Käytä sähkötyökaluja vain määritysten mukaisten akkujen kanssa.** Muuntotyypisten akkujen käyttäminen voi aiheuttaa loukkaantumista tai tulipalovaaran.
 3. **Kun akku ei ole käytössä, säilytä se erillään metalliesineistä, kuten paperiliittimistä, kolikoista, avaimista, nautoista, ruuveista ja muista pienistä metalliesineistä, jotka voivat yhdistää akun navat.** Akun napojen oikosulkeminen voi aiheuttaa palovamman tai tulipalon.
 4. **Akusta voi vuotaa nestettä, jos sitä käsitellään väärin. Vältä kosketusta.** Jos nestettä pääsee iholle vahingossa, huuhtele iho vedellä. Jos nestettä pääsee silmiin, hakeudu lääkärin hoitoon. Ulos purkatun akkuneuste voi ärsyttää ihoa tai aiheuttaa palovammoja.
 5. **Älä käytä viallista tai muunneltua akkua tai työkalua.** Vialliset tai muunnellut akut voivat toimia odottamattomasti aiheuttamalla tulipalo-, räjähdys- tai tapaturmavaaran.
 6. **Älä altista akkua tai työkalua tulelle tai äärimmäisille lämpötiloille.** Altiistus tulelle tai yli 130 °C lämpötiloille voi aiheuttaa räjähdyksen.
 7. **Noudata kaikkia latausohjeita, äläkä lataa akkua tai työkalua ohjeissa määritettyjen lämpötilarajojen ulkopuolella.** Väärin tai ohjeissa määritettyjen lämpötilarajojen ulkopuolella suoritettu lataus voi aiheuttaa akkuvaurion ja kasvattaa tapaturmavaaraa.
- #### Huolto
1. **Anna pätevän korjaajan huoltaa sähkötyökalusi käyttäen vain identtisiä varaosia.** Näin varmistetaan, että sähkötyökalun turvallisuus säilyy.

2. Älä koskaan huolla viallisia akkuja. Akkujen huolto on suoritettava ainoastaan valmistajan tai valtuutetun huoltoliikkeen toimesta.
3. Noudata voitelu- ja lisävarusteiden vaihto-ohjeita.

Langatonta kuumailmapistoolia koskevat turvallisuusohjeet

1. Kuumailmapistoolin väärinkäyttö voi aiheuttaa palovaaran.
2. Älä käytä tätä työkalua hiusten kuivaamiseen.
3. Älä jätä käynnissä olevaa kuumailmapistoolia ilman valvontaa.
4. Älä käytä kuumailmapistoolia tilassa, joka on kostea tai tulenarka tai jossa on räjähdysvaara.
5. Tarkista työskentelyalue ennen käyttöä. Älä käytä työkalua, jos turvallisuutta ei ole taattu.
6. Työskentelyalueella on oltava riittävä ilmanvaihto. Eräitä aineita työstettäessä voi syntyä myrkyllisiä kaasuja.
7. Kun kuumailmapistooli on käynnissä tai on juuri kytketty pois, älä koske suuttimeen tai suuttimeen kiinnitettyyn lisävarusteeseen, koska se kuumentunut hyvin paljon. Odota, kunnes suutin tai lisälaite on täysin jäähtynyt.
8. Älä katso käynnissä olevan kuumailmapistoolin suuttimeen.
9. Älä anna kuumailmapistoolin kuuman suuttimen koskettaa mitään esinettä tai materiaalia, joka on tulenarka, sulaa helposti tai vahingoittuu kuumuudessa, kun kuumailmapistooli on käynnissä tai on juuri kytketty pois.
10. Kun asennat tai irrotat suuttimen, anna sen ensin jäähtyä riittävästi.
11. Käytön jälkeen anna työkalun olla koskemattomana tai aseta se jäähtymään kuumennussuuttimen ylöspäin.
12. Sammuta kuumailmapistooli, irrota virtalähde ja anna työkalun jäähtyä kokonaan aina ennen siirtämistä tai säilyttämistä.
13. Älä koskaan tuki imuaukkoa tai estä ilmanvaihtoa millään tavalla. Jos toimit näin, kuumailmapistooli voi kuumentua erittäin voimakkaasti ja vahingoittua.
14. Älä pudota mitään esinettä kuumailmapistoolin suuttimeen. Se voi aiheuttaa oikosulun tai ylikuumentua.
15. Älä koskaan osoita kuumailmapistoolilla toista henkilöä tai tulenarkaa esinettä.
16. Kuumenna hitaasti siirtäessäsi kuumailmapistoolia ylös, alas, vasemmalle tai oikealle. Älä käytä laitetta pitkään samassa paikassa.
17. Poista maali suuttimesta, sillä se voi syttyä tuleen.
18. Kun käytät työkalua sellaisenaan, aseta työkalu tukevaan asentoon.
19. Kun käytät työkalua lisävarusteen kanssa, varmista, että lisävaruste on lujasti kiinni työkalussa.
20. Käytä aina vain Makitan aitoja lisävarusteita.
21. Älä käytä työkalua puhaltimena.

22. Ilmaisin: Akku toimitetaan osittain ladattuna. Akku täytyy ladata täyteen ennen ensimmäistä käyttöä, jotta teho varmasti riittää. Akkupaketti tulee irrottaa työkalusta lataamisen ajaksi.
23. Akku voidaan ladata milloin vain sen käyttökäytä lyhentämättä. Lataamisen keskeyttäminen kääntää ei vahingoita akkua.

Akkupakettia koskevia tärkeitä turvaohjeita

1. Ennen akun käyttöönottoa tutustu kaikkiin laturissa (1), akussa (2) ja akkukäyttöisessä tuotteessa (3) oleviin varoitusteksteihin.
2. Älä pura tai peukaloi imuria akkupakettia. Se voi johtaa tulipaloon, ylikuumenemiseen tai räjähdykseen.
3. Jos akun toiminta-aika lyhenee merkittävästi, lopeta akun käyttö. Seurauksena voi olla ylikuumeneminen, palovammoja tai jopa räjähdys.
4. Jos akkusetettä pääsee silmiin, huuhtelee puhtaalla vedellä ja hakeudu välittömästi lääkärin hoitoon. Akkuneste voi aiheuttaa näön menetyksen.
5. Älä oikosulje akkua.
 - (1) Älä koske akun napoihin millään sähköä johtavalla materiaalilla.
 - (2) Vältä akun oikosulkemista äläkä säilytä akkua yhdessä muiden metalliesineiden, kuten naulojen, kolikoiden ja niin edelleen kanssa.
 - (3) Älä aseta akkua alttiiksi vedelle tai sateelle.
 Oikosulku voi aiheuttaa virtapiikin, ylikuumenemista, palovammoja tai laitteen rikkoontumisen.
6. Älä säilytä ja käytä työkalua ja akkupakettia paikassa, jossa lämpötila voi nousta 50 °C:een (122 °F) tai korkeammaksi.
7. Älä hävitä akkua polttamalla, vaikka se olisi pahoin vaurioitunut tai täysin loppuun kulunut. Avotuli voi aiheuttaa akun räjähtämisen.
8. Älä naulaa, leikkaa, purista, heitä tai pudota akkupakettia tai iske sitä kovia esineitä vasten. Tällaiset toimet voivat johtaa tulipaloon, ylikuumenemiseen tai räjähdykseen.
9. Älä käytä viallista akkua.
10. Sisältyviä litium-ioni-akkuja koskevat vaarallisten aineiden lainsäädännön vaatimukset. Esimerkiksi kolmansien osapuolten huoltaliikkeiden tulee kaupallisissa kuljetuksissa noudattaa pakkaamista ja merkintöjä koskevia erityisvaatimuksia. Lähetettävän tuotteen valmistelu edellyttää vaarallisten aineiden asiantuntijan neuvontaa. Huomioi myös mahdollisesti yksityiskohtaisemmat kansalliset määräykset. Akun avoimet liittimet tulee suojata teipillä tai suojuksella ja pakkaaminen tulee tehdä niin, ettei akku voi liikkua pakkauksessa.
11. Kun akkupaketti on hävitettävä, poista se laitteesta ja hävitä se turvallisesti. Hävitä akku paikallisten määräysten mukaisesti.

12. Käytä akkuja vain Makitan ilmoittamien tuotteiden kanssa. Akkujen asentaminen yhteensopimattomiin tuotteisiin voi aiheuttaa tulipalon, liiallisen ylikuumentumisen, räjähdyksen tai akkunestevuotoja.
13. Jos laitetta ei käytetä pitkään aikaan, akku on poistettava laitteesta.
14. Akkupaketin lämpötila voi käytön aikana ja sen jälkeen nousta niin kuumaksi, että se voi aiheuttaa palovammoja tai lieviä palovammoja. Käsittele kuumia akkupaketteja huolellisesti.
15. Älä kosketa työkalun liittintä välittömästi käytön jälkeen, sillä se voi olla riittävän kuuma aiheuttamaan palovammoja.
16. Älä päästä lastuja, pölyä tai maata akkupaketin liittimiin, aukkoihin ja uriin. Se voi johtaa työkalun tai akkupaketin lämpenemiseen, syttymiseen, purkautumiseen tai toimintahäiriöön, mikä voi aiheuttaa palovammoja tai vammoja.
17. Ellei työkalu tue käyttöä korkeajännitelinjojen lähellä, älä käytä akkupakettia korkeajännitelinjojen lähellä. Se voi johtaa työkalun tai akkupaketin toimintahäiriöön tai rikkoutumiseen.
18. Pidä akku poissa lasten ulottuvilta.

SÄILYTÄ NÄMÄ OHJEET.

⚠HUOMIO: Käytä vain alkuperäisiä Makita-akkuja. Muiden kuin aitojen Makita-akkujen, tai mahdollisesti muutettujen akkujen käyttö voi johtaa akun murtumiseen ja aiheuttaa tulipaloja, henkilö- ja omaisuusvahinkoja. Se mitätöi myös Makita-työkalun ja -laturin Makita-takuun.

Vihjeitä akun käyttöiän pidentämiseksi

1. Lataa akku ennen kuin se purkautuu täysin. Lopeta aina työkalun käyttö ja lataa akku, jos huomaat työkalun tehon vähenevän.
2. Älä koskaan lataa uudestaan täysin ladattua akkua. Ylilataaminen lyhentää akun käyttöikää.
3. Lataa akku huoneen lämpötilassa välillä 10 °C - 40 °C. Anna kuuman akun jäähtyä ennen lataamista.
4. Irrota akkupaketti työkalusta tai laturista, kun sitä ei käytetä.
5. Lataa akkupaketti, jos et käytä sitä pitkään aikaan (yli kuusi kuukautta).

PAKKAUKSEN SISÄLLYSLUETTELO

Varmista, että alla luetellut osat ovat mukana pakkauksessa.

- 1 Langaton kuumailmapistooli
- 1 Lisävarustepakkaus (Eräät lisävarusteet eivät ehkä ole kaikessa käytössä tarpeen.)
- 1 Käyttöohje

HUOMAA: Jos osia puuttuu tai on vahingoittunut, ota yhteys jälleenmyyjään.

OSIEN KUVAUS

► Kuva1

1	Kuumennussuutin	2	Etukansi
3	Lukituksen vapautusvipu	4	Liipaisinkytkin
5	Lukituspainike	6	LED-valo
7	Koukku	8	Koukun vapautuspainike
9	Ilmantuoton kytkin (1/2)	10	Lämpötilavalitsin

KOKOONPANO





Lisävarusteiden kiinnittäminen ja irrottaminen





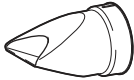

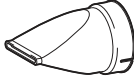
Kuumailmapistoolia voi käyttää erilaisiin kuumentamistarkoituksiin lisävarusteen kanssa tai ilman sitä.

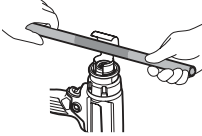
Lisävarusteen kiinnittäminen

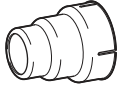
- Valitse suutin kuumentamistarkoituksen mukaan.
- Työnnä suuttimen liittinpäätä kuumennussuuttimeen.

OIKEAN LISÄVARUSTEEN KIINNITTÄMINEN (JOS TARVITAAN)

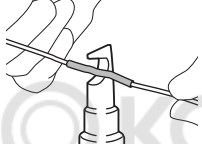
Muoto ja kuvaus	Esimerkki
Lasia suojaava suutin Suojaa ikkunoita kehyksiä poistettaessa 	Ikkunan kehyksessä olevan kitin kuivaaminen Kitin poistaminen ikkunan kehyksestä kaapimella (valinnainen lisävaruste) 
Leveähahloinen suutin Laajemman alueen kuumentamiseen 	Pakkaaminen lämmössä kutistuvalla kalvolla 
Heijastussuutin 	Lämmössä kutistuvan putken kuumentaminen Hartsiputken taivuttaminen 

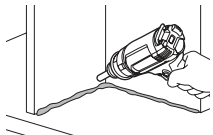
Muoto ja kuvaus	Esimerkki
Pienennysuutin Pienen alueen kuumentamiseen 	Maalin poistaminen kaapimella (valinnainen lisävaruste) 
Limihitsaussuutin (Valinnainen lisävaruste) 	Vinyylileivyn paikkaus painetelalla (valinnainen lisävaruste) 
Juotosholkkien heijastin (Valinnainen lisävaruste) 	Lämmössä kutistuvan putken kuumentaminen 
Hitsaussuutin (Valinnainen lisävaruste) 	Pienen alueen kuumentamiseen 

VAROITUS: Ennen lisävarusteiden kiinnittämistä varmista, että sähkötyökalusta on katkaistu virta ja akkupaketti on irrotettu sähkötyökalusta. Lisävarusteiden kiinnittäminen, kun virta on kytketty tai akkupaketti kiinnitetty, voi aiheuttaa tapaturman vaaran.

VAROITUS: Muista kiinnittää lisävarusteet turvallisesti. Muuten lisävaruste voi vahingossa pudota ja aiheuttaa palovamman.

Lisävarusteen irrottaminen

Kun käännät etukannta kuvan nuolen suuntaan, lisävaruste putoaa. Näin voit irrottaa kuumen suuttimen koskettamatta sitä.

► **Kuva2**

VAROITUS: Älä kosketa lisävarustetta, joka on paikallaan tai pudotettu työkalusta heti käytön jälkeen. Älä pudota lisävarustetta henkilöä tai eläintä kohti. Suuttimen lisävaruste on käytön jälkeen erittäin kuuma ja aiheuttaa palovamman vaaran.

VAROITUS: Älä pudota lisävarustetta pinnalle, joka on tulenarka tai sulaa helposti. Suuttimen lisävaruste on käytön jälkeen erittäin kuuma ja aiheuttaa tulipalon tai pinnan sulamisen vaaran.

VAROITUS: Käytä samanlaisia lisävarusteita, joita alkuperäisessä pakkauksessa oli tai jotka on huollanut jälleenmyyjä tai huolto. Väärän tai viallisen lisävarusteen käyttö voi aiheuttaa kuumen ilman virtaamisen takaperin ja vaaran.

Akun asentaminen tai irrottaminen

HUOMIO: Sammuta työkalu aina ennen akun kiinnittämistä tai irrottamista.

HUOMIO: Pidä työkalusta ja akusta tiukasti kiinni, kun irrotat tai kiinnität akkua. Jos akkupaketti tai työkalu putoaa, ne voivat vaurioitua tai aiheuttaa tapaturman.

► **Kuva3:** 1. Punainen ilmaisin 2. Painike 3. Akkupaketti

Irrota akku painamalla akun etupuolella olevaa painiketta ja vetämällä akku ulos työkalusta.

Akkupaketti asetetaan paikalleen sovitamalla akkupaketin kieleke rungon uraan ja työntämällä se sitten paikalleen. Työnnä se pohjaan asti niin, että kuulet sen napsahtavan paikoilleen. Jos näet kuvan mukaisen punaisen ilmaisimen, lukitus ei ole täysin pitävä.

HUOMIO: Työnnä akkupaketti aina pohjaan asti, niin että punainen ilmaisin ei enää näy. Jos akkupaketti ei ole kunnolla paikallaan, se voi pudota työkalusta ja aiheuttaa vammoja joko sinulle tai sivullisille.

HUOMIO: Älä käytä voimaa akun asennuksessa. Jos akku ei liu'u paikalleen helposti, se on väärässä asennossa.

TYÖSKENTELY

HUOMAA: Käytettäessä kuumailmapistoolia ensimmäisen kerran suuttimesta voi tulla vähän savua. Tämä on normaalia, ja savu vähenee pian.

Virran kytkeminen päälle ja pois

Virran kytkeminen päälle

- Vedä lukituksen vapautusvipua alas ja kytke työkaluun virta painamalla liipaisinkytkintä.
- Pidä työkalu käynnissä painamalla vasemmalla olevaa lukituspainiketta peukalolla.

Virran kytkeminen pois

- Pysäytä vapauttamalla liipaisinkytkin.
- Kun haluat pysäyttää työkalun lukitusta asennosta, paina liipaisinkytkin ensin pohjaan ja vapauta se sitten. Pysäytä vapauttamalla liipaisinkytkin.

► **Kuva4:** 1. Lukituksen vapautusvipu
2. Liipaisinkytkin 3. Lukituspainike

Lämpötila-asetus (DHG181)

Lämpötilaa voi säätää kiertämällä lämpötilavalitsinta. Valitsimessa on merkinnät 1:stä (matalin lämpötila) 6:een (korkein lämpötila). Valitse käyttötarkoitukseen sopiva lämpötila. Seuraavassa taulukossa on erilaisiin tarkoituksiin sopivia suositeltuja asetuksia.

Asetus	Sovellukset
1 (Ympäristön lämpötila)	Kuumien osien jäädyttäminen. Koneiden jäädyttäminen ennen suuttimen vaihtamista.
2 - 6	Maalin ja lakan kuivaaminen. Tarjojen poistaminen. Vahaaminen ja vahanpoisto. PVC-pinnoitteen ja eristeputkien kutistaminen. Jäätyneiden putkien sulattaminen. Muovien hitsaaminen. Muoviputkien ja -levyjen taivuttaminen.

Ilmantuoto asetus (DHG181)

Ilmantuottoa voi säätää asettamalla kytkin asentoon 1 tai 2.

► **Kuva5:** 1. Ilmantuoton kytkin (1/2)

Työkalun käyttäminen sellaisenaan

Tätä työkalua voi käyttää pystysuorassa tai kuumennussuutin osoittaen kuvan mukaisesti ylöspäin. Kun käytät työkalua sellaisenaan, paina kytkintä ja sitten lukituspainiketta, jotta työkalu pysyy käynnissä.

► **Kuva6**

VAROITUS: Käytä työkalua vain toisessa kuvan mukaisista asennoista. Katkaise virta kytkimellä ennen kuin panet työkalun muuhun asentoon.

HUOMIO: Kun käytät työkalua sellaisenaan, pane työkalu tukevaan asentoon. Jos työkalua käytetään huteralla tai vinolla alustalla, työkalu voi pudota ja aiheuttaa loukkaantumisen.

Jäädyttäminen

Kuumennussuutin ja lisävarusteet voivat kuumentaa käytön aikana hyvin paljon. Anna niiden jäähtyä ennen kuin yrität siirtää työkalua tai viedä sen säilytykseen.

HUOMIO: Älä koske suuttimeen käytön jälkeen ennen kuin se on ehtinyt jäähtyä.

HUOMIO: Älä lähde työskentelyalueelta ennen kuin työkalu on jäähtynyt. Tarkkaile piossa olevan tulipalon merkkejä. Anna työkalun jäähtyä rauhassa ja sitten puhdista se ja säilytä sitä sisällä, poissa lasten ulottuvilta.

TOIMINTOJEN KUVAUS

LED-valo

HUOMIO: Älä katso suoraan lampuun tai valonlähteeseen.

Lamppu syttyy, kun painat liipaisinkytkintä. Lamppu palaa niin kauan kuin liipaisinkytkintä painetaan. Lamppu sammuu noin 10 sekunnin kuluttua liipaisinkytkimen vapauttamisesta.

HUOMAA: Pyyhi lika pois linssistä kuivalla liinalla. Varo naarmuttamasta linssiä, ettei valoteho laske.

Koukku

Koukulla voit ripustaa työkalun haluamaasi paikkaan.

1. Paina koukun vapautuspainiketta.
2. Käännä koukku ulos.

► **Kuva7:** 1. Koukun vapautuspainike 2. Koukku

Kun tarkoitus on säilyttää koukku, palauta se alkuperäiseen asentoonsa ja paina sitä työkalun sisään, kunnes se naksauttaa.

► **Kuva8**

Työkalun/akun suojausjärjestelmä

Työkalu on varustettu työkalu/akun suojausjärjestelmällä. Tämä järjestelmä pidentää työkalun ja akun käyttöikää katkaisemalla automaattisesti moottorin virran. Työkalu pysähtyy automaattisesti kesken käytön, jos työkalussa tai akussa ilmenee jokin seuraavista tilanteista: Joissakin tilanteissa merkivalot syttyvät.

Ylipurkautumissuoja

Jos akun varaus käy vähiin, työkalu pysähtyy automaattisesti. Jos työkalu ei toimi, vaikka kytkimiä käytetään, irrota akut työkalusta ja lataa ne.

Suojaus muilta haitallisilta tapahtumilta

Suojausjärjestelmä on suunniteltu suojaamaan työkalu myös muilta tapahtumilta, jotka voisivat vahingoittaa työkalua, ja pysäyttämään työkalu automaattisesti tällaisissa tapauksissa. Kun työkalu tai sen toiminta on pysähtynyt tilapäisesti, poista pysäytyksen syyt seuraavien vaiheiden mukaisesti.

1. Käynnistä työkalu uudelleen sammuttamalla se ja kytkemällä se sitten uudelleen päälle.
2. Lataa akut tai vaihda ne ladattuihin akkuihin.
3. Anna työkalun ja akkujen jäähtyä.

Jos suojausjärjestelmän nollaaminen ei korjaa tilannetta, ota yhteys paikalliseen Makita-huoltoon.

Akun jäljellä olevan varaustason ilmaisin

Vain akkupaketeille ilmaisimella

► **Kuva9:** 1. Merkkivalot 2. Tarkistuspainike

Painamalla tarkistuspainiketta saat näkyviin akun jäljellä olevan varauksen. Merkkivalot palavat muutaman sekunnin ajan.

Merkkivalot			Akussa jäljellä olevan varaus
Palaa	Pois päältä	Vilkkuu	
■	□	▣	75% - 100%
■ ■ ■ ■			
■ ■ ■ □			50% - 75%
■ ■ □ □			25% - 50%
■ □ □ □			0% - 25%
▣ □ □ □			Lataa akku.
■ ■ □ □	↑ ↓	□ □ ■ ■	Akussa on saattanut olla toimintahäiriö.

HUOMAA: Ilmoitettu varaustaso voi erota hieman todellisesta varaustasosta sen mukaan, millaisissa oloissa ja missä lämpötilassa laitetta käytetään.

HUOMAA: Ensimmäinen (vasemmanpuoleisin) merkkivalo vilkkuu, kun akun suojausjärjestelmä on toiminnassa.

KUNNOSSAPITO

▲HUOMIO: Varmista aina ennen tarkastusta tai huoltoa, että työkalu on sammutettu ja akku irrotettu.

HUOMAUTUS: Älä koskaan käytä bensiiniä, ohenteita, alkoholia tai tms. aineita. Muutoin pinta voi halkeilla tai sen värit ja muoto voivat muuttua. Muutoin laitteeseen voi tulla värjäytymiä, muodon vääristymiä tai halkeamia.

Tuotteen TURVALLISUUDEN ja LUOTETTAVUUDEN takaamiseksi korjaukset, muut huoltotyöt ja säädöt on teetettävä Makitan valtuutetussa huoltopisteessä Makitan varaosia käyttäen.

Työkalu on suunniteltu toimimaan pitkään ilman suuria huoltotoimia. Jatkuva moitteeton toiminta edellyttää työkalun asianmukaista käyttöä ja säännöllistä puhdistusta.

Voitelu

Tätä tuotetta ei tarvitse voidella.

Puhdistus

- Pidä ilmanvaihtoaukot ja liipaisinkytkin puhtaina ja erossa vieraista aineista.
- Puhdista työkalu pehmeällä liinalla säännöllisesti ja mieluiten jokaisen käyttökerran jälkeen.

LISÄVARUSTEET

▲HUOMIO: Seuraavia lisävarusteita tai laitteita suositellaan käytettäväksi tässä ohjeessa kuvatun Makita-työkalun kanssa. Muiden lisävarusteiden tai laitteiden käyttö voi aiheuttaa henkilö- tai vahinkoja. Käytä lisävarusteita ja -laitteita vain niiden käyttötarkoituksen mukaisesti.

Jos tarvitset apua tai yksityiskohtaisempia tietoja seuraavista lisävarusteista, ota yhteys paikalliseen Makitan huoltoon.

- Suutin
- Painetela
- Kaavin
- Aito Makitan akku ja laturi

HUOMAA: Jotkin luettelossa mainitut varusteet voivat sisältyä työkalun toimitukseen vakiovarusteina. Ne voivat vaihdella maittain.

ADVARSEL

- For brugere i Europa:
Dette apparat kan bruges af børn fra 8 år og derover og personer med nedsatte fysiske eller mentale evner eller manglende erfaring og viden, hvis de er under opsyn med hensyn til anvendelsen af maskinen på en sikker måde og forstår de farer, der er involveret. Børn må ikke lege med apparatet. Rengøring og brugervedligeholdelse må ikke foretages af børn uden opsyn.
- For brugere i andre områder end Europa:
Dette apparat er ikke beregnet til brug af personer (herunder børn) med nedsatte fysiske, sensoriske eller mentale evner eller manglende erfaring og viden, medmindre de er under opsyn eller er blevet instrueret i brugen af apparatet af en person, der er ansvarlig for deres sikkerhed. Børn skal være under opsyn for at sikre, at de ikke leger med apparatet.
- **Se kapitlet "VEDLIGEHODELSE" for de relevante oplysninger om forholdsregler under brugervedligeholdelse.**
- Der kan opstå brand, hvis apparatet ikke anvendes med forsigtighed, og derfor
 - skal du være forsigtig, når du bruger apparatet på steder, hvor der er brændbare materialer;
 - skal du undlade at bruge apparatet på det samme sted i lang tid;
 - skal du undlade at bruge apparatet i en eksplosiv atmosfære;
 - skal du være opmærksom på, at der kan udledes varme til brændbare materialer, der ikke er synlige;
 - skal du anbringe apparatet på sit stativ efter brug og lade det køle af inden opbevaring;
 - skal du undlade at efterlade apparatet uden opsyn, når det er tændt.

Dette er et batteridrevet apparat. Akkuen oplades, når den afmonteres fra apparatet.

- **Se kapitlet "SPECIFIKATIONER" for batteriets typereference.**
- **Se afsnittet "Isætning eller fjernelse af akkuen" for at få oplysninger om, hvordan du afmonter eller monterer batteriet.**
- **Når du bortskaffer akkuen, skal du afmontere den fra apparatet og bortskaffe den på et sikkert sted. Følg de lokale regler for bortskaffelse af batteriet.**
- **Hvis apparatet ikke bruges i længere tid, skal batteriet afmonteres fra apparatet.**
- **Undlad at kortslutte akkuen.**

SPECIFIKATIONER

Model:	DHG180	DHG181
Nominal spænding	DC 18 V	
Temperatur	550 °C	Omgivende temperatur - 550 °C
Luftvolumen	200 L/min	1: 120 L/min 2: 200 L/min
Dimensioner (L x B x H) med BL1860B	168 mm x 79 mm x 251 mm	173 mm x 79 mm x 255 mm
Nettovægt	1,0 - 1,3 kg	1,0 - 1,4 kg

- På grund af vores kontinuerlige forsknings- og udviklingsprogrammer kan hosstående specifikationer blive ændret uden varsel.
- Specifikationer og akku kan variere fra land til land.
- Vægten kan være anderledes afhængigt af tilbehøret, inklusive akkuen. Den letteste og tungeste kombination i henhold til EPTA-procedure 01/2014 er vist i tabellen.

Anvendelig akku og oplader





Akku	BL1815N / BL1820B / BL1830B / BL1840B / BL1850B / BL1860B
Oplader	DC18RC / DC18RD / DC18RE / DC18SD / DC18SE / DC18SF / DC18SH

- Nogle af de akkuer og opladere, der er angivet ovenfor, er muligvis ikke tilgængelige, afhængigt af hvilket område du bor i.

⚠ ADVARSEL: Brug kun de akkuer og opladere, der er angivet ovenfor. Brug af andre akkuer og opladere kan medføre personskaade og/eller brand.

Symboler

Følgende viser de symboler, der muligvis anvendes til udstyret. Sørg for, at du forstår deres betydning før brugen.

	Advarsel
	Undlad at bruge varmepistolen i regnevjr eller at efterlade den udenørs, mens det regner.
	Læs brugsanvisningen.
	Varme overflader - Forbrændinger af fingre og hænder.
	Kun for lande inden for EU På grund af tilstedeværelsen af farlige komponenter i udstyret kan affald af elektrisk og elektronisk udstyr, akkumulatører og batterier have en negativ indvirkning på miljøet og folkesundheden. Bortskaf ikke elektriske og elektroniske apparater eller batterier sammen med husholdningsaffald! I overensstemmelse med EF-direktiv om affaldshåndtering af elektrisk og elektronisk udstyr og om akkumulatører og batterier og affaldsakkumulatører og -batterier, og i overensstemmelse med national lovgivning, skal brugt elektrisk udstyr, batterier og akkumulatører opbevares separat og leveres til et separat indsamlingssted for kommunalt affald, der er etableret i henhold til bestemmelserne om miljøbeskyttelse. Dette er angivet ved symbolet på den krydsede skraldespand, der er placeret på udstyret.

Tilsigtet anvendelse

Denne akku varmepistol er designet til forskellige varmebehandlinger såsom varmekrympning af varmekrympfolie eller -rør, lodning eller aflodning af elektroniske komponenter, afskræning af selvklæbende tape eller klistermærker, løsning af rustne møtrikker eller bolte, formning af plastdele, tørring, smeltning, optøning osv.

SIKKERHEDSADVARSLER

Almindelige sikkerhedsregler for el-værktøj

⚠ ADVARSEL: Læs alle de sikkerhedsadvarsler, instruktioner, illustrationer og specifikationer, der følger med denne maskine. Forsømmelse af at overholde alle nedenstående instruktioner kan medføre elektrisk stød, brand og/eller alvorlig personskade.

Gem alle advarsler og instruktioner til fremtidig reference.

Ordet "el-værktøj" i advarslerne henviser til det netforsynede (netledning) el-værktøj eller batteriforsynede (akku) el-værktøj.

Sikkerhed i arbejdsområdet

1. **Hold arbejdsområdet rent og veloplyst.** Rodede eller mørke områder kan medføre ulykker.
2. **Undlad at betjene el-værktøjer i eksplosive atmosfærer, for eksempel ved tilstedeværelse af brændbare væsker, gasser eller støv.** El-værktøjer frembringer gnister, der kan antænde støv eller dampe.
3. **Hold børn og tilskuere på afstand under betjeningen af el-værktøj.** Distractioner kan medføre, at De mister kontrollen.

Elektrisk sikkerhed

1. **Stikkene på el-værktøjet skal svare til stikkontakten. De må ikke ændre stikket på nogen måde. Brug ikke stikadaptere sammen med jordforbundne el-værktøjer.** Uænderede stik og tilsvarende stikkontakter mindsker risikoen for elektrisk stød.
2. **Undgå kropskontakt med jordforbundne overflader som rør, radiatorer, overflader og køleskabe.** Der er større risiko for elektrisk stød, hvis kroppen har jordforbindelse.
3. **Udsæt ikke el-værktøj for regn eller våde omgivelser.** Hvis der kommer vand ind i værktøjet, forøges risikoen for elektrisk stød.
4. **Belast ikke ledningen. Brug aldrig ledningen til at bære eller trække el-værktøjet eller til at tage stikket ud af stikkontakten. Udsæt ikke ledningen for varme, olie, skarpe kanter eller bevægelige dele.** Beskadigede eller sammenviklede ledninger øger risikoen for elektrisk stød.
5. **Brug en forlængerledning, der er beregnet til udenørs brug, når el-værktøjet anvendes udenørs.** Brug af en ledning, der er beregnet til udenørs brug, reducerer risikoen for elektrisk stød.
6. **Hvis De er nødt til at anvende et el-værktøj i fugtige omgivelser, skal De benytte en strømforsyning, der er beskyttet mod reststrøm.** Brug af en enhed til beskyttelse mod reststrøm mindsker risikoen for elektrisk stød.
7. **Maskiner kan frembringe elektromagnetiske felter (EMF), som ikke er skadelige for brugeren.** Brugere af pacemakere og lignende medicinsk udstyr bør imidlertid kontakte producenten af deres udstyr og/eller en læge for at få rådgivning, før de bruger denne maskine.

Personlig sikkerhed

1. **Vær opmærksom, hold øje med, hvad De foretager Dem, og udvis sun fornuft ved betjeningen af el-værktøj.** Anvend ikke el-værktøj, når De er træt eller påvirket af stoffer, alkohol eller medicin. Ved brug af el-værktøj kan et enkelt øjeblik uopmærksomhed medføre alvorlig personskade.
2. **Bær personligt beskyttelsesudstyr. Brug altid beskyttelsesbriller.** Beskyttelsesudstyr som f.eks. støvmaske, skridsikre sko, hjelm eller høreværn, der benyttes under de relevante forhold, forebygger personskade.
3. **Forebyg, at el-værktøjet starter ved et uheld. Sørg for, at afbryderen er slået fra, før De sætter el-værktøjet til strømforsyningen og/eller batteriet, tager værktøjet op eller bærer det.** Hvis De bærer el-værktøj med fingeren på afbryderen, eller hvis De sætter strøm til el-værktøj, mens afbryderen er slået til, kan det medføre uheld.

4. **Fjern alle justeringsnøgler eller skruenøgler, før De tænder for el-værktøjet.** En skruenøgle eller nøgle, der sidder på en roterende del af værktøjet, kan forårsage personskade.
5. **Stræk Dem ikke for langt. Bevar til enhver tid fodfæstet og balancen.** Det giver bedre kontrol med el-værktøjet i uventede situationer.
6. **Bær korrekt påklædning. Undlad at bære løs påklædning eller smykker. Hold hår og tøj væk fra bevægelige dele.** Løstsiddende tøj, smykker eller langt hår kan blive indfanget i de bevægelige dele.
7. **Hvis der medfølger udstyr til filtrering og opsamling af støv, skal De sørge for, at udstyret er tilsluttet, og at det anvendes korrekt.** Brug af støvopsamling kan mindske støvrelaterede risici.
8. **Lad ikke det faktum, at du er bekendt med maskiner efter hyppig brug, betyde, at du bliver skodesløs og ignorerer sikkerhedsprincipperne for maskiner.** En uforsigtig handling kan medføre alvorlig personskade på en brøkdel af et sekund.
9. **Bær altid beskyttelsesbriller for at beskytte dine øjne mod skader, når du bruger maskiner. Beskyttelsesbrillerne skal overholde ANSI Z87.1 i USA, EN 166 i Europa eller AS/NZS 1336 i Australien/New Zealand. I Australien/New Zealand er det desuden påbudt ved lov at bære ansigtsskærm for at beskytte dit ansigt.**

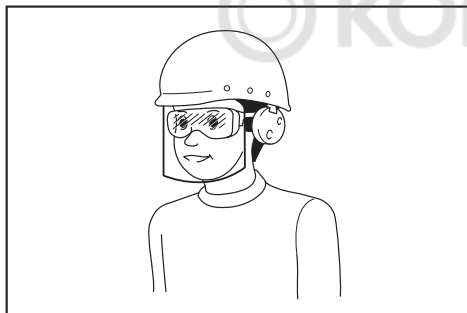

Det er arbejdsgiverens ansvar at påbyde brugerne af maskinen samt andre personer i det umiddelbare arbejdsområde at bære passende sikkerhedsbeskyttelsesudstyr.

Brug og vedligeholdelse af el-værktøjet

1. **Brug ikke magt på el-værktøjet.** Brug det rigtige el-værktøj til formålet. Det rigtige el-værktøj gør hurtigst og bedst det arbejde, som værktøjet er beregnet til.
2. **Brug ikke el-værktøjet, hvis der ikke kan tændes og slukkes på afbryderen.** El-værktøj, der ikke kan kontrolleres med afbryderen, er farligt og skal til reparation.
3. **Tag stikket ud af stikkontakten, og/eller fjern akkuen fra maskinen, hvis den kan tages ud, før du foretager ændringer, skifter tilbehør eller gemmer maskiner af vejen.** Sådanne forebyggende foranstaltninger mindsker risikoen for, at maskinen starter ved et uheld.
4. **Opbevar el-værktøjet, der ikke benyttes, utilgængeligt for børn, og lad ikke personer, som ikke er kendt med el-værktøjet eller disse instruktioner, bruge værktøjet.** El-værktøj er farligt i hænderne på uøvede brugere.

5. **Hold maskiner og tilbehør ved lige. Se efter fejljustering eller binding i bevægelige dele, dele, som er i stykker, og alle andre forhold, som kan påvirke brugen af maskinen. Få maskinen repareret før brugen, hvis den er i stykker.** Mange ulykker skyldes dårligt vedligeholdte maskiner.
6. **Hold skæreværktøjer skarpe og rene.** Der er mindre sandsynlighed for, at korrekt vedligeholdte skæreværktøjer med skarpe skærende kanter binder, og de er lettere at kontrollere.
7. **Anvend el-værktøjet, tilbehøret og borespidser osv. i overensstemmelse med disse instruktioner, og tag højde for arbejdsbetingelserne og det arbejde, der skal udføres.** Brug af el-værktøjet til formål, det ikke er beregnet til, kan medføre farlige situationer.
8. **Hold håndtagene og grebfladerne tørre, rene og fri for olie og fedt.** Glatte håndtag og grebflader tillader ikke sikker håndtering og styring af maskinen i uventede situationer.
9. **Undlad at bære arbejdshandsker af tøj under brug af maskinen, da de kan blive viklet ind i maskinen.** Hvis arbejdshandsker af tøj bliver viklet ind i de bevægelige dele, kan det medføre personskade.

Brug og vedligeholdelse af batteriet

1. **Oplad kun med den oplader, som producenten angiver.** En oplader, der passer til én type batteri, kan forårsage brand, hvis den anvendes med et andet batteri.
2. **Brug kun el-værktøjer sammen med de tilhørende batteripakker.** Brug af andre batteripakker kan forårsage personskade og brand.
3. **Når batteripakker ikke anvendes, skal de holdes borte fra andre metalgenstande som papirclips, mønter, nøgler, søm, skruer og andre små metalgenstande, der kan skabe forbindelse mellem terminalerne.** Hvis batteriets terminaler kortsluttes, kan det forårsage brand.
4. **I tilfælde af misbrug kan der sprøjte væske ud fra batteriet. Undgå kontakt. Skyl med vand, hvis De kommer i kontakt med væsken. Søg læge, hvis De får væske i øjet.** Væske, der sprøjter ud fra batteriet, kan medføre irritation eller forbrændinger.
5. **Undlad at bruge en akku eller maskine, der er beskadiget eller ændret.** Beskadigede eller ændrede batterier kan fungere uforudsigeligt og medføre brand, eksplosion eller risiko for personskade.
6. **Undlad at udsætte en akku eller maskine for brand eller høje temperaturer.** Udsættelse for brand eller temperaturer på over 130 °C kan medføre eksplosion.
7. **Følg alle instruktioner vedrørende opladning, og undlad at oplade akkuen eller maskinen uden for det temperaturinterval, der er angivet i instruktionerne.** Opladning, der udføres forkert eller ved temperaturer uden for det angivne temperaturinterval, kan beskadige batteriet og medføre øget risiko for brand.

Service

1. **Få udført service på el-værktøjet hos en autoriseret mekaniker, og brug kun tilsvarende reservedele.** Derved vedligeholdes el-værktøjets sikkerhed.

2. **Udfør aldrig service på beskadigede akkuer.** Service på akkuer må kun udføres af producenten eller af autoriserede reparatører.
3. **Følg instruktionerne for smøring og udskiftning af tilbehør.**
22. **Indikation: Batteriet er delvist opladet, når det leveres. Batteriet skal være fuldt opladet for at sikre batteriladningen, før det tages i brug første gang. Batteripakken skal afmonteres fra maskinen til opladning.**
23. **Batteriet kan oplades på et hvilket som helst tidspunkt, hvilket ikke vil forkorte dets levetid. Hvis opladning afbrydes under opladning, vil det heller ikke beskadige batteriet.**

Sikkerhedsadvarsler for akku varmepistol

1. **Misbrug af varmepistolen kan medføre risiko for brand.**
2. **Undlad at bruge denne maskine som hårtørrer.**
3. **Undlad at efterlade varmepistolen uden opsyn, når den kører.**
4. **Undlad at bruge varmepistolen i fugtige, brandfarlige eller eksplosive omgivelser.**
5. **Kontroller arbejdsområdet før brug. Undlad at bruge maskinen, hvis sikkerheden ikke er bekræftet.**
6. **Sørg for, at arbejdsområdet har tilstrækkelig luftventilation. Der kan dannes giftig røg under arbejde med visse materialer.**
7. **Undlad at berøre mundstykket eller tilbehøret, der er fastgjort til mundstykket, mens varmepistolen kører, eller kort efter at varmepistolen er slukket, da det bliver meget varmt. Vent, indtil mundstykket eller tilbehøret er helt afkølet.**
8. **Undlad at se ned i varmepistolens mundstykke, når den kører.**
9. **Undlad at lade varmepistolens varme mundstykke berøre genstande eller materialer, der er brandfarlige eller let bliver smeltet eller beskadiget af varme, når varmepistolen kører eller kort tid efter slukning.**
10. **Når mundstykket monteres eller afmonteres, skal du lade mundstykket afkøle tilstrækkeligt.**
11. **Efter brug skal du lade maskinen stå alene eller placere varmepistolens mundstykke opad før afkøling.**
12. **Sluk altid for varmepistolen, frakobl strømkilden, og lad den køle helt af, før du flytter eller opbevarer den.**
13. **Luftindtaget eller luftventilationen må aldrig blokeres på nogen måde. Hvis du gør det, kan varmepistolen blive ekstremt varm og beskadiget.**
14. **Undlad at lade nogen genstand falde ned i mundstykket på varmepistolen. Den kan forårsage kortslutning eller overophedning.**
15. **Undlad at rette varmepistolen mod andre personer eller brandfarlige genstande.**
16. **Varm emnet langsomt op, mens du bevæger varmepistolen op, ned, til venstre og til højre. Undlad at bruge apparatet på det samme sted i lang tid.**
17. **Rengør maling fra mundstykket; Det kan antændes.**
18. **Når du bruger maskinen, mens den står alene, skal du placere maskinen på den stabile position.**
19. **Når du bruger maskinen med tilbehør, skal du sørge for, at det tilbehør er fastgjort til maskinen forsvarligt.**
20. **Brug Makitas originale tilbehør.**
21. **Undlad at bruge maskinen som en blæser.**

Vigtige sikkerhedsinstruktioner for akkuen

1. **Læs alle instruktioner og advarselsmærkater på (1) akku-opladeren, (2) akkuen og (3) produktet, som anvender akku.**
2. **Adskil eller ændr ikke akkuen. Det kan muligvis resultere i en brand, overdreven varme eller eksplosion.**
3. **Hold straks op med anvendelsen, hvis brugstiden er blevet stærkt afkortet. Fortsæt anvendelse kan resultere i risiko for overophedning, forbrændinger og endog eksplosion.**
4. **Hvis De har fået elektrolytvæske i øjnene, skal De straks skylle den ud med rent vand og derefter øjeblikkeligt søge lægehjælp. I modsat fald kan De miste synet.**
5. **Vær påpasselig med ikke at komme til at kortslutte akkuen:**
 - (1) **Rør ikke ved terminalerne med noget ledende materiale.**
 - (2) **Udgå at opbevare akkuen i en beholder sammen med andre genstande af metal, for eksempel søm, mønter og lignende.**
 - (3) **Udsæt ikke akkuen for vand eller regn. Kortslutning af akkuen kan forårsage en kraftig øgning af strømmen, overophedning, mulige forbrændinger og endog værktøjstop.**
6. **Opbevar og brug ikke maskinen og akkuen på steder, hvor temperaturen muligvis kan nå eller overstige 50 °C.**
7. **Lad være med at brænde akkuen, selv ikke i tilfælde, hvor den har lidt alvorlig skade eller er fuldstændig udtjent. Akkuen kan eksplodere, hvis man forsøger at brænde den.**
8. **Slå ikke søm i, skær ikke i, knus, kast, tab ikke akkuen og stød ikke akkuen mod en hård genstand. Sådan adfærd kan muligvis resultere i en brand, overdreven varme eller eksplosion.**
9. **Anvend ikke en beskadiget akku.**
10. **De indbyggede litium-ion-batterier er underlagt lovkrav vedrørende farligt gods.** Ved kommerciel transport, f.eks. af tredjeparts transportselskaber, skal særlige krav til forpakning og mærkning overholdes. Ved forberedelse af udstyret til forsendelse skal du kontakte en ekspert i farligt gods. Overhold også eventuelt mere detaljeret national lovgivning. Tape eller tildæk åbne kontakter, og pak batteriet på en måde, så det ikke kan flytte sig rundt i pakningen.
11. **Når akkuen bortskaffes, skal du fjerne den fra maskinen og bortskaffe den på et sikkert sted. Følg de lokale love vedrørende bortskaffelsen af batterier.**

12. Brug kun batterierne med de produkter, som Makita specificerer. Hvis batterierne installeres i ikke-kompatible produkter, kan det medføre brand, kraftig varme, eksplosion eller udsivning af elektrolyt.
13. Hvis maskinen ikke skal bruges i længere tid ad gangen, skal du fjerne batteriet fra maskinen.
14. Akkuen kan muligvis under og efter brug være varm, hvilket kan forårsage forbrændinger eller lavtemperaturforbrændinger. Vær påpasselig med håndtering af varme akkuer.
15. Rør ikke terminalen på maskinen straks efter brug, da den bliver varm nok til at forårsage forbrændinger.
16. Sørg for, at spåner, støv eller jord ikke sætter sig fast i akkuens terminaler, huller og riller. Det kan forårsage opvarmning, antændelse, sprængning og funktionsfejl i maskinen eller akkuen, hvilket kan medføre forbrændinger eller personskade.
17. Medmindre maskinen understøtter brugen i nærheden af elektriske højspændingsledninger, skal du ikke anvende akkuen i nærheden af elektriske højspændingsledninger. Det kan muligvis medføre funktionsfejl på eller nedbrud af maskinen eller akkuen.
18. Opbevar batteriet utilgængeligt for børn.

GEM DENNE BRUGSANVISNING.

⚠FORSIGTIG: Brug kun originale batterier fra Makita. Brug af uoriginale Makita-batterier, eller batterier som er blevet ændret, kan muligvis medføre brud på batteriet, hvilket kan forårsage brand, personskade eller beskadigelse. Det ugyldiggør også Makita-garantien for Makita-maskinen og opladeren.

Tips til opnåelse af maksimal akku-levetid

1. Oplad akkuen, inden den er helt afladet. Stop altid værktøjet, og oplad akkuen, hvis De bemærker, at værktøjeffekten er aftagende.
2. Genoplad aldrig en fuldt opladet akku. Overopladning vil afkorte akkuens levetid.
3. Oplad akkuen ved stuetemperatur ved 10 °C - 40 °C. Lad altid en varm akku få tid til at køle af, inden den oplades.
4. Når du ikke anvender akkuen, skal du fjerne den fra maskinen eller opladeren.
5. Oplad akkuen, hvis De ikke skal bruge den i længere tid (mere end seks måneder).

LISTE OVER INDHOLD I PAKKEN

Kontrollér, at nedenstående elementer er inkluderet i pakken.

- 1 Akku varmepistol
- 1 sæt tilbehør (noget tilbehør er muligvis ikke nødvendigt afhængigt af dit formål.)
- 1 Brugsanvisning

BEMÆRK: Hvis dele mangler eller er beskadiget, skal du kontakte forhandleren.

BESKRIVELSE AF DELENE

► Fig.1

1	Varmemundstykke	2	Frontdæksel
3	Aflåsehåndtag	4	Afbryderknap
5	Lås til-knap	6	LED-lys
7	Krog	8	Krogudløserknap
9	Luftvolumenkontakt (1/2)	10	Temperaturskive

SAMLING



Montering og afmontering af tilbehør





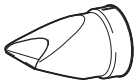
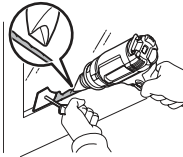
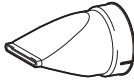
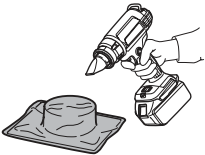

Varmepistolen kan bruges sammen med tilbehør eller uden tilbehør afhængigt af forskellige opvarmningsformål.

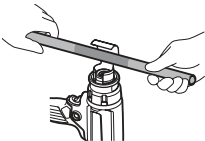
Fastgørelse af tilbehøret

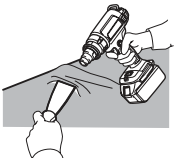
- Vælg det egnede mundstykke til afhængigt af opvarmningsanvendelserne.
- Skub mundstykkets monteringsende på varmemundstykket.

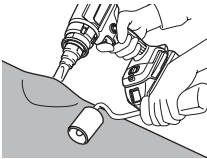
MONTERING AF KORREKT TILBEHØR (HVIS RELEVANT)

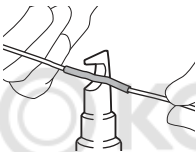
Form og beskrivelse	Eksempel
Glasbeskyttelsesmundstykke Beskyttelse af vinduer ved fjernelse af rammer 	Tørring af kittet på vinduesrammen Fjernelse af kit fra vinduesrammen med spatlen (ekstraudstyr) 
Mundstykke med bred åbning Til opvarmning spredt over et større område 	Varmeembalage til varmekrympfilm 
Reflektormundstykke 	Varmekrympning til varmekrympeslanger Bøjning af harpiksrør 

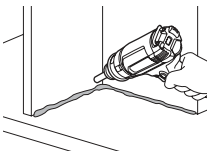
Form og beskrivelse	Eksempel
Reduktionsmundstykke Til opvarmning koncentreret over et lille område 	Fjernelse af maling med spatlen (ekstraudstyr) 
Svejsmundstykke til overlappning (Ekstraudstyr) 	Lapning af et vinylark med trykrollen (ekstraudstyr) 
Reflektor med loddemuffer (Ekstraudstyr) 	Varmekrympning til varmekrympeslanger 
Svejsmundstykke (Ekstraudstyr) 	Til opvarmning koncentreret over et lille område 

⚠ ADVARSEL: Sørg for, at elværktøjet er slukket, og at akkuen er afmonteret fra elværktøjet, inden du monterer tilbehør. Fastgørelse af tilbehøret med tændt eller når akkuen er fastgjort kan medføre ulykker.

⚠ ADVARSEL: Sørg for at fastgøre tilbehøret forsvarligt. Ellers kan tilbehøret falde af ved et uheld og forårsage forbrændingsskade.

Afmontering af tilbehøret

Drej frontdækslet i pilens retning i illustrationen, og tilbehøret vil blive skubbet ud. Dette giver dig mulighed for at afmontere mundstykker uden at berøre dem, mens de stadig er varme.

► Fig.2

⚠ ADVARSEL: Undlad at berøre tilbehøret, der er fastgjort til eller skubbet ud af varmepistolen, umiddelbart efter brug. Undlad at skubbe tilbehøret ud på personer eller dyr. Tilbehøret til mundstykket bliver ekstremt varmt efter brug og forårsager risiko for forbrændingsskade.

⚠ ADVARSEL: Undlad at skubbe tilbehøret ud på en overflade, der er antændelig eller som har let ved at smelte. Tilbehøret til mundstykket bliver ekstremt varmt efter brug og forårsager risiko for brand eller smeltning af overfladen.

⚠ ADVARSEL: Brug det identiske tilbehør, der er inkluderet i den oprindelige pakke eller servicecenteret af forhandleren eller servicecenteret. Brug af forkert eller defekt tilbehør kan få den varme luft til at strømme tilbage og beskadige maskinen og udgøre en fare.

Isætning eller fjernelse af akkuen

⚠ FORSIGTIG: Sluk altid for værktøjet, før De monterer eller fjerner akkuen.

⚠ FORSIGTIG: Hold værktøjet og akkuen fast ved montering eller fjernelse af akkuen. Hvis De ikke holder værktøjet og akkuen fast, kan de glide ud af hænderne på Dem og forårsage beskadigelse af værktøjet og personen eller personskade.

► Fig.3: 1. Rød indikator 2. Knap 3. Akku

Akkuen fjernes ved, at De trækker den ud af værktøjet, idet De skyder knappen på forsiden af akkuen i stilling.

For at montere akkuen skal du justere tungen på akkuen med rillen i huset og skubbe den på plads. Indsæt den hele vejen, indtil den låses på plads med et lille klik. Hvis du kan se den røde indikator, som vist i figuren, er den ikke helt låst.

⚠ FORSIGTIG: Monter altid akkuen helt, indtil den røde indikator ikke længere er synlig. Hvis dette ikke gøres, kan den falde ud af værktøjet ved et uheld, hvorved De selv eller personer i nærheden kan komme til skade.

⚠ FORSIGTIG: Brug ikke magt ved montering af akkuen. Hvis akkuen ikke glider på plads uden problemer, betyder det, at den ikke sættes i på korrekt vis.

ANVENDELSE

BEMÆRK: Ved første brug af varmepistolen kan der udledes røg fra mundstykket. Dette er normalt og vil snart blive formindsket.

Tænding og slukning

Tænding

- Træk aflåsehåndtaget nedad, og tryk afbryderknappen ind for at tænde for maskinen.
- Tryk på lås til-knappen til venstre med tommelfingeren for at holde maskinen i gang.

Slukning

- Slip afbryderknappen for at stoppe.
- For at stoppe maskinen fra den låste position skal du trykke afbryderknappen helt ind for at låse op. Slip afbryderknappen for at stoppe.

► Fig.4: 1. Aflåsehåndtag 2. Afbryderknap 3. Lås til-knap

Temperaturindstilling (DHG181)

Temperaturen kan justeres ved at dreje temperaturskiven. Skiven er markeret med 1 (laveste temperatur) til 6 (højeste temperatur).

Juster til egnet temperatur afhængigt af dine anvendelser. Følgende tabel foreslår indstilling til forskellige anvendelser.

Indstilling	Anvendelser
1 (Omgivende temperatur)	Afkøling af de varme dele.
	Afkøling af maskinerne før udskiftning af mundstykket.
2 - 6	Tørring af maling og lak.
	Fjernelse af klistermærker.
	Voksning og afvoksning.
	Krympning af PVC-omviklings- og isoleringsrør.
	Optøning af frosne rør.
	Svejsning af plast.
	Bøjning af plastrør og -plader.

Indstilling af luftvolumen (DHG181)

Luftvolumenet kan justeres ved at skifte luftvolumenkontakten i position 1 eller 2.

► Fig.5: 1. Luftvolumenkontakt (1/2)

Brug af maskinen, mens den står alene

Denne maskinen kan bruges i opretstående position eller med varmemundstykket vendt opad som vist på figuren.

Når du bruger maskinen, mens den står alene, skal du tænde for kontakten og derefter trykke på lås til-knappen for at holde maskinen kørende.

► Fig.6

⚠ ADVARSEL: Maskinen må kun bruges i en af de viste stillinger. Sluk for kontakten, før du sætter maskinen ned i andre stillinger.

⚠ FORSIGTIG: Når du bruger maskinen, mens den står alene, skal du placere maskinen på den stabile position. Hvis maskinen bruges på et ustabilt sted eller et sted med en hældning, kan maskinen falde ned og forårsage personskade.

Nedkøling

Varmemundstykket og tilbehøret bliver meget varmt under brug. Lad dem køle af, før du forsøger at flytte eller opbevare maskinen.

⚠ FORSIGTIG: Efter brug må du ikke berøre mundstykket, før det har haft tid til at køle af.

⚠ FORSIGTIG: Undlad at forlade arbejdsområdet, før maskinen er afkølet. Vær opmærksom på tegn på skjult brand. Giv maskinen tid til at køle af, og rengør den derefter, og opbevar den inden-dørs uden for børns rækkevidde.

FUNKTIONSBESKRIVELSE

LED-lys

⚠ FORSIGTIG: Kig aldrig direkte på lyskilden. Lad ikke lyset falde i Deres øjne.

Tryk afbryderknappen ind for at tænde for lampen. Lampen fortsætter med at lyse, så længe afbryderknappen trykkes ind. Lampen slukker omkring 10 sekunder efter at afbryderknappen er udløst.

BEMÆRK: Brug en tør klud til at tørre snavset af lampens linse. Pas på ikke at ridsе lampens linse, da dette muligvis kan dæmpe belysningen.

Krog

Krogen giver dig mulighed for at hænge maskinen på din valgte placering.

1. Tryk på krogudløserknappen.
2. Sving krogen ud.

► Fig.7: 1. Krogudløserknapp 2. Krog

For at opbevare krogen skal du svinge krogen til den oprindelige position og derefter skubbe krogen ind i maskinen, indtil den klikker på plads.

► Fig.8

Beskyttelsessystem til værktøj/batteri

Værktøjet er forsynet med et beskyttelsessystem til værktøj/batteri. Dette system afbryder automatisk strømmen til motoren for at forlænge levetiden for værktøjet og batteriet. Værktøjet stopper automatisk under driften, hvis det eller batteriet kommer i en af følgende situationer. I nogle tilfælde lyser indikatorerne.

Beskyttelse mod afladning

Når batteriladningen bliver for lav, stopper værktøjet automatisk. Hvis produktet ikke fungerer, selvom kontakterne betjenes, skal De tage batterierne ud af værktøjet og lade batterierne op.

Beskyttelse mod andre årsager

Beskyttelsessystemet er også designet til andre årsager, der kan beskadige maskinen og giver maskinen mulighed for at stoppe automatisk. Benyt alle nedenstående trin for at fjerne årsagerne, når maskinen midlertidigt er blevet bragt til standsning eller sat ud af drift.

1. Sluk for maskinen, og tænd den derefter igen for at genstarte.
2. Genoplad batteriet/batterierne, eller udskift det/dem med genopladet batteri/genopladede batterier.
3. Lad maskinen og batteriet/batterierne køle ned.

Hvis der ikke sker nogen forbedring ved at gen-danne beskyttelsessystemet, kontaktes det lokale Makita-servicecenter.

Indikation af den resterende batteriladning

Kun til akkuer med indikatoren

► **Fig.9:** 1. Indikatorlamper 2. Kontrolknop

Tryk på kontrolknappen på akkuen for at få vist den resterende batteriladning. Indikatorlampen lyser i nogle sekunder.

Indikatorlamper			Resterende ladning
Tændt	Slukket	Blinker	
■	□	▣	75% til 100%
■ ■ ■ ■			
■ ■ ■ □			50% til 75%
■ ■ □ □			25% til 50%
■ □ □ □			0% til 25%
▣ □ □ □			Genoplad batteriet.
■ ■ □ □ ↑ ↓ □ □ ■ ■			Der er muligvis fejl i batteriet.

BEMÆRK: Afhængigt af brugsforholdene og den omgivende temperatur kan indikationen afvige en smule fra den faktiske ladning.

BEMÆRK: Den første indikatorlampe (længst mod venstre) vil blinke, når batteribeskyttelsessystemet aktiveres.

VEDLIGEHOLDELSE

⚠FORSIGTIG: Vær altid sikker på, at værktøjet er slukket, og at akkuen er taget ud, inden De begynder at udføre inspektion eller vedligeholdelse.

BEMÆRKNING: Anvend aldrig benzin, rensebenzin, fortynder, alkohol og lignende. Det kan medføre misfarvning, deformation eller revner.

For at opretholde produktets SIKKERHED og PÅLIDELIGHED må reparation, vedligeholdelse eller justering kun udføres af et autoriseret Makita servicecenter eller fabrikksservicecenter med anvendelse af Makita reservedele.

Maskinen er designet til at fungere over en lang periode med et minimum af vedligeholdelse. Kontinuerlig tilfredsstillende drift afhænger af korrekt pleje og regelmæssig rengøring af maskinen.

Smøring

Dette produkt behøver ikke smøring.

Rengøring

- Hold ventilationsåbningerne og afbryderknappen rene og fri for fremmedlegemer.
- Rengør maskinen med en blød klud med jævne mellemrum og hvis muligt efter hver brug.

EKSTRAUDSTYR

⚠FORSIGTIG: Det følgende tilbehør og ekstraudstyr er anbefalet til brug med Deres Makita maskine, der er beskrevet i denne brugsanvisning. Anvendelse af andet tilbehør eller ekstraudstyr kan udgøre en risiko for personskade. Anvend kun tilbehør og ekstraudstyr til det beskrevne formål.

Hvis De behøver hjælp ved valg af tilbehør eller ønsker yderligere informationer, bedes De kontakte Deres lokale Makita servicecenter.

- Mundstykke
- Trykrulle
- Spatel
- Original Makita-akku og oplader

BEMÆRK: Nogle ting på denne liste kan være inkluderet i værktøjspakken som standardtilbehør. Det kan være forskellige fra land til land.

BRĪDINĀJUMS

- Lietotājiem Eiropā
Šo ierīci drīkst izmantot bērni no 8 gadu vecuma un personas ar samazinātām fiziskām, maņu vai psihiskām spējām, vai kam trūkst pieredzes un zināšanu, ja tām nodrošināta uzraudzība attiecībā uz ierīces drošu izmantošanu un ja ir izprasti saistītie apdraudējumi. Bērni nedrīkst spēlēt ar ierīci. Bērni nedrīkst veikt ierīces tīrīšanu un apkopi bez uzraudzības.
 - Lietotājiem ārpus Eiropas
Šo ierīci nedrīkst izmantot personas (tostarp bērni) ar samazinātām fiziskām, maņu vai psihiskām spējām vai kam trūkst pieredzes un zināšanu, ja vien uzraudzību nenodrošina vai norādījumus par ierīces izmantošanu nesniedz persona, kas ir atbildīga par iepriekš minēto personu drošību. Bērni ir jāuzrauga, lai tie nerotātos ar ierīci.
 - Informāciju par atbilstošiem piesardzības pasākumiem apkopes darbu laikā skatiet nodaļā „APKOPE”.
 - Ja ierīci neizmanto piesardzīgi, var izraisīt ugunsgrēku, tādēļ
 - rīkojieties piesardzīgi, lietojot ierīci vietās, kur ir viegli uzliesmojoši materiāli;
 - neapstrādājiet ar ierīci ilgstoši vienu vietu;
 - neizmantojiet sprādzienbīstamā atmosfērā;
 - apzinieties, ka karstums var tikt novadīts uz viegli uzliesmojošiem materiāliem, kas nav redzami;
 - pēc lietošanas novietojiet ierīci uz statīva un pirms novietošanas uzglabāšanai ļaujiet ierīcei atdzist;
 - neatstājiet ierīci bez uzraudzības, kad tā ir ieslēgta.
- Enerģiju šai ierīcei nodrošina akumulators. Akumulatora kasetne tiek uzlādēta ārpus ierīces.
- Lai uzzinātu akumulatora tipu, skatiet nodaļu „TEHNISKIE DATI”.
 - Lai uzzinātu, kā uzstādīt vai izņemt akumulatoru, skatiet sadaļu „Akumulatora kasetnes uzstādīšana un izņemšana”.
 - Lai utilizētu akumulatora kasetni, izņemiet to no ierīces un likvidējiet drošā vietā. Ievērojiet vietējos noteikumus par akumulatoru likvidēšanu.
 - Ja ierīce ilgi netiek lietota, no tās ir jāizņem akumulators.
 - Neradiet akumulatora kasetnes īssavienojumu.

SPECIFIKĀCIJAS

Modelis:	DHG180	DHG181
Nominālais spriegums	Līdzstrāva 18 V	
Temperatūra	550 °C	Apkārtejā temperatūra - 550 °C
Gaisa plūsma	200 l/min	1: 120 l/min 2: 200 l/min
Izmēri (G x P x A) ar BL1860B	168 mm x 79 mm x 251 mm	173 mm x 79 mm x 255 mm
Tīrsvars	1,0–1,3 kg	1,0–1,4 kg

- Nepārtrauktās izpētes un izstrādes programmas dēļ šeit uzrādītās specifikācijas var tikt mainītas bez brīdinājuma.
- Specifikācijas un akumulatora kasetne var atšķirties dažādās valstīs.
- Svārs var būt atšķirīgs atkarībā no papildierīces(-ēm), tostarp akumulatora kasetnes. Tabulā ir attēlota vieglākā un smagākā kombinācija atbilstoši EPTA procedūrai 01/2014.

Piemērotā akumulatora kasetne un lādētājs





Akumulatora kasetne	BL1815N / BL1820B / BL1830B / BL1840B / BL1850B / BL1860B
Lādētājs	DC18RC / DC18RD / DC18RE / DC18SD / DC18SE / DC18SF / DC18SH

- Daži no iepriekš norādītajiem lādētājiem un akumulatora kasetnēm var nebūt pieejami atkarībā no jūsu mītnes reģiona.

▲BRĪDINĀJUMS: Izmantojiet vienīgi iepriekš norādītās akumulatora kasetnes un lādētājus. Cita tipa akumulatora kasetņu un lādētāju izmantošana var radīt traumu un/vai aizdegšanās risku.

Simboli

Tālāk ir attēloti simboli, kas var attiekties uz darbarīka lietošanu. Pirms darbarīka izmantošanas pārliecinieties, vai pareizi izprotat to nozīmi.

	Brīdinājums
	Nelietojiet karsēšanas pistoli lietū vai lietus laikā neatstājiet to ārā.
	Izlasiet lietošanas rokasgrāmatu.
	Karstas virsmas — pirkstu vai roku apdegumi.
	Tikai ES valstīm Tā kā šajā aprīkojumā ir bīstamas sastāvdaļas, elektrisko un elektronisko iekārtu, akumulatoru un bateriju atkritumi var negatīvi ietekmēt apkārtējo vidi un cilvēka veselību. Elektroierīces, elektroniskās ierīces un akumulatorus nedrīkst izmet kopā ar mājsaimniecības atkritumiem! Saskaņā ar Eiropas direktīvu par elektrisko un elektronisko iekārtu atkritumiem, akumulatoriem un baterijām, kā arī akumulatoru un bateriju atkritumiem un šīs direktīvas pielāgošanu valsts tiesību aktiem elektrisko un elektronisko iekārtu, bateriju un akumulatoru atkritumi ir jāglabā atsevišķi un jānogādā uz sadzīves atkritumu dalītās savākšanas vietu, ievērojot attiecīgos vides aizsardzības noteikumus. Par to liecina uz iekārtas redzams simbols ar pārsvītrotu atkritumu konteineru uz rītiņiem.

Paredzētā lietošana

Šī bezvadu karsēšanas pistole ir paredzēta dažādiem karsēšanas pielietojumiem, piemēram, termiski sarūkošu apvalku vai cauruļu apjoma samazināšanai karstuma iedarbībā, elektronisko komponentu lodēšanai vai lodējuma noņemšanai, pašlīmējošu lentu vai uzlīmju noņemšanai, sarūsējuša uzgriežņa vai skrūves atbrīvošanai, plastmasu daļu formēšanai, žāvēšanai, kausēšanai un atkausēšanai utt.

DROŠĪBAS BRĪDINĀJUMI

Vispārīgi elektrisko darbarīku drošības brīdinājumi

BRĪDINĀJUMS: Izlasiet visus drošības brīdinājumus, instrukcijas, apskatiet ilustrācijas un tehniskos datus, kas iekļauti mehānizētā darbarīka komplektācijā. Ja netiek ievēroti visi tālāk minētie noteikumi, var tikt izraisīta elektrotrauma, notikt aizdegšanās un/vai rasties smagas traumas.

Glabājiet visus brīdinājumus un norādījumus, lai varētu tajos ieskatīties turpmāk.

Termins „elektrisks darbarīks” brīdinājumos attiecas uz tādu elektrisko darbarīku, ko darbina ar elektrību (ar vadu), vai tādu, ko darbina ar akumulatoru (bez vada).

Darbavietas drošība

1. **Uzturiet darbavietu tīru un nodrošiniet labu apgaismojumu.** Nekārtīga vai slikti apgaismota darbavietā var izraisīt negadījumus.
2. **Nelietojiet mehānizētos darbarīkus sprādzien- nedrošās vidēs, piemēram, uzliesmojošu šķidrums, gāzu vai putekļu klātbūtnē.** Mehānizētie darbarīki ģenerē dzirksteles, kuras var uzliesmot putekļus vai iztvaikojumus.
3. **Neļaujiet bērniem un nepederošām personām atrasties darbavietas tuvumā.** Uzmaniības novēršana var izraisīt kontroles zaudēšanu.

Elektriskā drošība

1. **Mehānizētā darbarīka kontaktdakšai jāatbilst kontaktlīdžai. Nekad un nekādā veidā nemodificējiet kontaktdakšu.** Neizmantojiet nekādas pārejas kontaktdakšas ar iezemtiem mehānizētajiem darbarīkiem. Nemodificētas kontaktdakšas un atbilstošas kontaktlīdžas samazinās elektriskā trieciena risku.
2. **Izvairieties no pieskaršanās iezemtām virsmām, piemēram, caurulēm, radiatoriem un loduskapjiem.** Ja jūsu ķermenis ir iezemēts, tad rodas palielināts elektriskā trieciena risks.
3. **Neatstājiet mehānizētos darbarīkus lietū vai mitruma apstākļos.** Ūdens nokļūšana elektriskajā darbarīkā palielinās elektriskā trieciena risku.
4. **Lietojiet vadu pareizi.** Nekad nenesiet elektrisko darbarīku, turot aiz vada, neraujiet aiz vada, lai izņemtu kontaktdakšu no kontaktlīdžas. **Sargājiet vadu no siltuma avotiem, eļļas, asām malām un kustīgajām detaļām.** Bojāti vai sapīti vadi paaugstina elektriskā trieciena risku.
5. **Kad elektriskais darbarīks tiek lietots ārā, izmantojiet tikai tādas pagarinājuma vadus, kuri paredzēti lietošanai ārā.** Āra apstākļos lietošanai paredzēta vada izmantošana samazina elektriskā trieciena risku.
6. **Ja nevar novērst elektriskā darbarīka izmantošanu mitrā vidē, izmantojiet strāvas aizsardzības ierīces (RCD (Residual Current Device)) aizsargātu barošanas avotu.** RCD ierīces izmantošana mazina elektriskās strāvas trieciena bīstamību.
7. **Mehāniskie darbarīki var radīt lietotājam nekaitīgus elektromagnētiskos laukus (EML).** Taču lietotājiem ar elektrokardiostimulatoriem un līdzīgām medicīnas ierīcēm ir jāsaazinās ar attiecīgo ierīču ražotājiem un/vai ārstu, pirms šī mehāniskā darbarīka izmantošanas.

Personiskā drošība

1. **Elektriskā darbarīka lietošanas laikā esiet uzmanīgi, sekojiet savai darbībai, rīkojieties prātīgi.** Nelietojiet elektrisko darbarīku, ja esat noguruši, kā arī narkotiku, alkohola un medikamentu ietekmē. Neuzmaniības mirklis mehānizētā darbarīka lietošanas laikā var izraisīt smagas traumas gūšanu.

2. **Izmantojiet individuālos aizsardzības līdzekļus. Vienmēr lietojiet aizsargbrilles.** Attiecīgos apstākļos lietojot aizsarglīdzekļus, piemēram, putekļu masku, aizsargapavus ar neslīdošu zoli, aizsargķiveri un ausu aizsargus, mazināsies traumu risks.
3. **Nepieļaujiet nejašu iedarbināšanu. Pirms darbarīka pievienošanas strāvas avotam un/ vai akumulatoram, pirms tā pacelšanas ar pārnēsāšanas pārliecinieties, ka slēdzis atrodas izslēgšanas stāvoklī.** Elektrisko darbarīku pārnēsāšana, novietojot pirkstu uz slēdža vai strāvas ieslēgšanas rīkiem, var izraisīt negadījumus.
4. **Neņemiet uzgriežņu atslēgas un regulēšanas instrumentus pirms elektriskā darbarīka ieslēgšanas.** Elektriskā darbarīka kustīgajai daļai piestiprināta uzgriežņu atslēga var izraisīt traumu.
5. **Nesniedzieties pārāk tālu. Vienmēr stingri stāviet uz piemērota atbalsta un saglabājiet līdzsvaru.** Tas nodrošinās labāku kontroli pār elektrisko darbarīku neparedzētās situācijās.
6. **Apģērbieties atbilstīgi. Nevalkājiet vaļīgu apģērbu un rotaslietas. Turiet matus un apģērbu drošā attālumā no darbarīka kustīgajām daļām.** Vaļīgs apģērbs, rotaslietas un gari mati var iekļerties kustīgajās daļās.
7. **Ja darbarīkam ir savienojuma vieta putekļu atsūkņēšanas un savākšanas ierīces pievienošanai, pārliecinieties, ka tā ir pievienota un pareizi izmantota.** Putekļu savākšanas ierīces izmantošana var samazināt ar putekļiem saistītus riskus.
8. **Darbarīka ilgstošas izmantošanas gaitā iekrātās pieredzes dēļ neļaujieties pašapmierinātībai — neignorējiet darbarīka drošas lietošanas principus.** Neuzmanīga darbība var acumirklī radīt smagu traumu.
9. **Kad izmantojat mehāniskos darbarīkus, vienmēr valkājiet aizsargbrilles, lai pasargātu acis. Aizsargbrillēm jāatbilst šādiem standartiem: ANSI Z87.1 ASV, EN 166 Eiropā un AS/ NZS 1336 Austrālijā/Jaunzēlandē. Austrālijā/ Jaunzēlandē ar likumu noteikts, ka darba laikā jāizmanto arī sejsargs.**

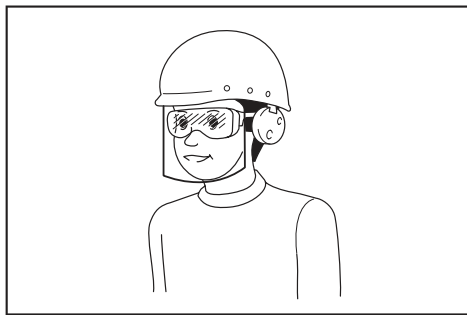

Darba devējam ir jānodrošina tas, lai darbarīka operatori un citas tiešajā darba vietā esošās personas izmantotu vajadzīgo aizsargaprīkojumu.

Mehanizētā darbarīka lietošana un apkope

1. **Nelietojiet elektrisko darbarīku ar spēku. Izmantojiet elektrisko darbarīku, kas atbilst pielietojuma veidam.** Atbilstošs elektriskais darbarīks veiks darbu labāk, ātrāk un ar paredzētu ražīgumu.
2. **Nelietojiet elektrisko darbarīku, ja slēdzis to neieslēdz un neizslēdz.** Jebkurš elektriskais darbarīks, kuru nevar vadīt ar slēdža palīdzību, ir bīstams, un tas ir jāremontē.
3. **Pirms mehanizēto darbarīku regulēšanas, piederumu maiņas vai uzglabāšanas atvienojiet barošanas kabeļa spraudni no barošanas avota un/vai izņemiet akumulatora bloku, ja to var izņemt.** Šādi piesardzības pasākumi nepieļaus mehanizētā darbarīka nejašu ieslēgšanu.
4. **Glabājiet elektriskos darbarīkus bērniem nepieejamā vietā un neļaujiet darbarīku lietot personām, kuras nav apmācītas to lietošanai vai nezina šos norādījumus.** Neapmācītu lietotāju rokās elektriskie darbarīki ir bīstami.
5. **Veiciet mehanizēto darbarīku un piederumu apkopi. Pārbaudiet, vai kustīgās daļas ir pareizi savienotas un nostiprinātas, vai detaļas nav bojātas, kā arī vai nav kāds cits apstākļi, kas var ietekmēt mehanizēto darbarīku darbību.** Ja mehanizētais darbarīks ir bojāts, pirms lietošanas tas jāsaņemot. Daudzu negadījumu iemesls ir slikti uzturētu mehanizēto darbarīku lietošana.
6. **Regulāri uzasiniet un tīriet griešanas instrumentus.** Pareizi koptu instrumentu ar asām griezējšķautnēm iestrēgšanas risks ir mazāks un tos ir vieglāk vadīt.
7. **Izmantojiet elektrisko darbarīku, uzgaļus un citus piederumus saskaņā ar šiem norādījumiem, ņemot vērā darba apstākļus un veicamo darbu specifiku.** Elektrisko darbarīku izmantošana neparedzētiem nolūkiem var radīt bīstamas situācijas.
8. **Uzturiet rokturus un satveršanas virsmas sausas un tīras; gādājiet, lai uz tām nebūtu eļļas un smērvielu.** Slideni rokturi un satveršanas virsmas neļaus droši lietot un vadīt mehanizēto darbarīku neparedzētās situācijās.
9. **Darba laikā nevelciet auduma darba cimdus, kas var iepīties darbarīkā.** Ja auduma darba cimdi iepinas kustīgajās detaļās, tas var radīt traumas.

Bezvada darbarīka lietošana un apkope

1. **Uzlādei izmantojiet tikai ražotāja norādītos lādētājus.** Vienam akumulatoru tipam paredzēta uzlādētāja izmantošana cita tipa akumulatoru uzlādei var radīt aizdegšanās bīstamību.
2. **Izmantojiet mehanizētos darbarīkus tikai ar paredzētajiem akumulatoriem.** Jebkura cita tipa akumulatoru izmantošana var radīt traumu un aizdegšanās bīstamību.
3. **Kamēr akumulators netiek izmantots, neturiet to blakus metāla priekšmetiem, piemēram, saspraudēm, monētām, atslēgām, naglām, skrūvēm un citiem nelieliem metāla priekšmetiem, kas var savienot izvadus.** Akumulatora spaiļu īssavienojums var izraisīt apdegumus vai aizdegšanos.

4. **Nepareizas lietošanas gadījumā no akumulatora var iztecēt šķidrums, nepieskarieties tam. Ja nejausi pieskārāties šķidrumam, noskalojiet skarto vietu ar ūdeni. Ja šķidrums nokļūst acīs, papildus iepriekš minētajam, vērsieties pie ārsta.** No akumulatora iztečušais šķidrums var izraisīt kairinājumu vai apdegumus.
5. **Ja akumulatora bloks vai darbarīks ir bojāts vai pārveidots, nelietojiet to.** Bojāti vai pārveidoti akumulatori var darboties nepareizi, izraisot aizdegšanos, sprādzienu vai traumu.
6. **Akumulatora bloku un darbarīku nepakļaujiet uguns un pārmērīgi augstas temperatūras ietekmei.** Ja akumulatora bloks vai darbarīks tiek pakļauts uguns vai par 130 °C augstākas temperatūras iedarbībai, var notikt sprādziens.
7. **Izpildiet visus uzlādes norādījumus un neuzlādējiet akumulatora bloku ārpus norādītajos noteiktā temperatūras diapazona.** Nepareiza uzlāde vai temperatūra, kas ir ārpus noteiktā diapazona, var sabojāt akumulatoru un palielināt aizdegšanās draudus.

Apkope

1. **Uzticiet sava elektriskā darbarīka apkopi kvalificētam remontstrādniekam, izmantojiet tikai identiskas rezerves daļas.** Tas garantēs to, ka elektriskā darbarīka drošības pakāpe nesamazināsies.
2. **Nekādā gadījumā nelietojiet bojātus akumulatora blokus.** Akumulatora bloka apkopi drīkst veikt tikai to ražotājs vai pilnvaroti apkopes centri.
3. **Ievērojiet eļļošanas un piederumu maiņas norādījumus.**

Brīdinājumi par bezvadu karsēšanas pistoles drošu lietošanu

1. **Nepareizas karsēšanas pistoles lietošanas gadījumā var izraisīt ugunsgrēku.**
2. **Nelietojiet šo darbarīku kā matu žāvētāju.**
3. **Nekad neatstājiet karsēšanas pistoli bez uzraudzības, kamēr tā darbojas.**
4. **Neizmantojiet karsēšanas pistoli mitrā, viegli uzliesmojošā vai sprādzienbīstamā vidē.**
5. **Pirms darba pārbaudiet darba zonu. Nelietojiet darbarīku, ja nav apstiprināts, ka tā izmantotāna būs droša.**
6. **Uzturiet darba zonā pietiekamu gaisa ventilāciju.** Strādājot ar dažiem materiāliem, var rasties indīgi dūmi.
7. **Kamēr karsēšanas pistole darbojas vai neilgi pēc karsēšanas pistoles izslēgšanas, nepieskarieties sprauslai vai piederumam, kas piestiprināts pie sprauslas, jo tas ir ļoti karsts.** Uzgaidiet, līdz sprausla vai piederums ir pilnībā atdzisis.
8. **Karsēšanas pistoles darbības laikā neskatieties uz leju tās sprauslā.**
9. **Karsēšanas pistoles darbības laikā vai neilgi pēc ierīces izslēgšanas nepieļaujiet, ka karstā karsēšanas pistoles sprausla pieskaras kādam viegli uzliesmojošam, viegli kausējamam vai trauslam priekšmetam vai materiālam.**

10. **Pirms uzstādāt vai noņemat sprauslu, ļaujiet tai pietiekami atdzist.**
11. **Pēc lietošanas ļaujiet darbarīkam atdzist, novietojot to atstātus vai novietojot karsēšanas sprauslu uz augšu.**
12. **Pirms pārvietošanas vai uzglabāšanas vienmēr izslēdziet karsēšanas pistoli, atvienojiet barošanas avotu un ļaujiet ierīcei pilnībā atdzist.**
13. **Nekādā gadījumā nekādā veidā nenesprostojiet gaisa iepļūdes atveri vai gaisa ventilāciju.** Šādi rīkojoties, karsēšanas pistole pārmērīgi sakarsīs un radīsies tās bojājumi.
14. **Nepieļaujiet, lai karsēšanas pistoles sprauslā nokļūtu vai iekrustu kāds priekšmets.** Tas var izraisīt ierīces īssavienojumu vai pārkaršanu.
15. **Nekad nevērsiet karsēšanas pistoli pret citām personām vai viegli uzliesmojošiem priekšmetiem.**
16. **Veiciet karsēšanu lēni, pārvietojot karsēšanas pistoli uz augšu, uz leju, pa kreisi un pa labi. Neapstrādājiet ar ierīci ilgstoši vienu vietu.**
17. **Notīriet no sprauslas krāsu; tā var aizdegties.**
18. **Lietojot darbarīku statīvā, novietojiet darbarīku stabilā stāvoklī.**
19. **Izmantojot darbarīku ar piederumiem, pārliecinieties, ka piederumi pie darbarīka ir stingri piestiprināti.**
20. **Izmantojiet Makita oriģinālos piederumus.**
21. **Neuzskatiet šo darbarīku par ventilatoru.**
22. **Norādījums. Piegādes brīdī akumulators ir daļēji uzlādēts.** Lai nodrošinātu akumulatora jaudu, pirms pirmās lietošanas reizes akumulators ir pilnībā jāuzlādē. "Lai uzlādētu akumulatoru, tas jānoņem no darbarīka.
23. **Akumulatoru var uzlādēt jebkurā brīdī, un tas nesaīsina tā kalpošanas laiku. Arī jebkurš pārtraukums uzlādes laikā nerada akumulatora bojājumus.**

Svarīgi drošības norādījumi par akumulatora kasetni

1. **Pirms akumulatora lietošanas izlasiet visus norādījumus un brīdinājumus, kuri attiecas uz (1) akumulatora lādētāju, (2) akumulatoru un (3) ierīci, kurā tiek izmantots akumulators.**
2. **Akumulatora kasetni nedrīkst ne pārveidot, ne izjaukt.** Citādi var tikt izraisīta aizdegšanās, pārmērīgs karstums vai sprādziens.
3. **Ja akumulatora darbības laiks kļuva ievērojami īsāks, nekavējoties pārtrauciet to izmantot. Citādi, tas var izraisīt pārkarsējumu, uzliesmojumu vai pat sprādzienu.**
4. **Ja elektrolīts nonāk acīs, izskalojiet tās ar tīru ūdeni un nekavējoties griezieties pie ārsta.** Tas var izraisīt redzes zaudēšanu.
5. **Neradiet īssavienojumu akumulatora kasetnē:**
 - (1) **Nepieskarieties spailēm ar elektrību vadošiem materiāliem.**
 - (2) **Neuzglabājiet akumulatoru kasetni kopā ar citiem metāla priekšmetiem, tādiem kā naglas, monētas u. c.**
 - (3) **Nepakļaujiet akumulatora kasetni ūdens vai lietus iedarbībai.**

Akumulatora īssavienojums var radīt spēcīgu strāvas plūsmu, pārkaršanu, uzliesmojumu un pat sabojāt akumulatoru.

6. **Neglabājiet un neizmantojiet darbarīku un akumulatora kasetni vietās, kur temperatūra var sasniegt vai pārsniegt 50 °C (122 °F).**
7. **Nedeziniet akumulatora kasetni, pat ja tā ir stipri bojāta vai pilnībā nolietota. Akumulatora kasetne ugunī var eksplodēt.**
8. **Akumulatora kasetni nedrīkst naglot, griezt, saspīest, mest vai nomest, kā arī pa to nedrīkst sist ar cietu priekšmetu.** Šādas darbības var izraisīt aizdegšanos, pārmērīgu karstumu vai sprādzienu.
9. **Neizmantojiet bojātu akumulatoru.**
10. **Uz izmantotajiem litija jonu akumulatoriem attiecas likumdošanas prasības par bīstamiem izstrādājumiem.**
Komerציālā transportēšanā, ko veic, piemēram, trešās puses, transporta uzņēmumi, jāievēro uz iesaiņojuma un marķējuma norādītās īpašās prasības.
Lai izstrādājumu sagatavotu nosūtīšanai, jāsažinās ar bīstamo materiālu speciālistu. Ievērojiet arī citus attiecināmos valsts normatīvus.
Valējus kontaktus nosedziet ar līmlenti vai citādi pārklājiet, bet akumulatoru iesaiņojiet tā, lai sānīt tas nevarētu izkustēties.
11. **Lai utilizētu akumulatora kasetni, izņemiet to no darbarīka un likvidējiet drošā vietā. Ievērojiet vietējos noteikumus par akumulatora likvidēšanu.**
12. **Izmantojiet šos akumulatorus tikai ar izstrādājumiem, kurus norādījis Makita.** Ievietojot šos akumulatorus nesaderīgos izstrādājumos, var rasties ugunsgrēks, pārmērīgs karstums, tie var uzsprāgt vai no tiem var iztect elektrolīts.
13. **Ja darbarīks netiks lietots ilgu laiku, no tā jāizņem akumulators.**
14. **Lietošanas laikā vai pēc tās akumulatora kasetne var uzkrāt siltumu, kas var izraisīt apdegumus vai zemas temperatūras apdegumus. Ar karstu akumulatora kasetni azejieties rūpīgi.**
15. **Nepieskarieties darbarīka izvadam uzreiz pēc lietošanas, jo tas var būt sakarsis un izraisīt apdegumus.**
16. **Neļaujiet akumulatora kasetnes spailēs, atverēs un rievās uzkrāties skaidām, putekļiem vai netīrumiem.** Tas var izraisīt sasilšanu, aizdegšanos, sprādzienu un instrumenta vai akumulatora kasetnes nepareizu darbību, un lietotājs var gūt apdegumus vai ievainojumus.
17. **Neizmantojiet akumulatora kasetni augstsprieguma līniju tuvumā, izņemot gadījumus, kad darbarīks ir piemērots lietošanai augstsprieguma līniju tuvumā.** Citādi darbarīks vai akumulatora kasetne var sākt darboties nepareizi vai tikt sabojāti.
18. **Glabājiet akumulatoru bērniem nepieejamā vietā.**

SAGLABĀJIET ŠOS NORĀDĪJUMUS.

▲UZMANĪBU: Lietojiet tikai oriģinālos Makita akumulatorus. Ja lietojat neoriģinālus Makita akumulatorus vai pārveidotus akumulatorus, tie var uzsprāgt un izraisīt aizdegšanos, traumas un materiālos zaudējumus. Tikš anulēta arī Makita darbarīka un lādētāja garantija.

Ieteikumi akumulatora kalpošanas laika pagarināšanai

1. **Uzlādējiet akumulatora kasetni, pirms tā ir pilnībā izlādējusies.** Vienmēr, kad ievērojat, ka darbarīka darba jauda zudusi, apturiet darbarīku un uzlādējiet akumulatora kasetni.
2. **Nekad neuzlādējiet pilnībā uzlādētu akumulatora kasetni.** Pārmērīga uzlāde saīsina akumulatora kalpošanas laiku.
3. **Uzlādējiet akumulatora kasetni istabas temperatūrā 10 °C - 40 °C.** Karstai akumulatora kasetnei pirms uzlādes ļaujiet atdzist.
4. **Kad akumulatora kasetne netiek izmantota, izņemiet to no darbarīka vai lādētāja.**
5. **Uzlādējiet litija jonu akumulatora kasetni, ja to ilgstoši nelietosit (vairāk nekā sešus mēnešus).**

Iepakošanas satura saraksts

Pārbaudiet, vai iepakojumā ir iekļauti tālāk uzskaitītie priekšmeti.

- 1 bezvadu karsēšanas pistole
- 1 piederumu komplekts (Daži piederumi var nebūt nepieciešami atkarībā no jūsu mērķa.)
- 1 lietošanas instrukcija

PIEZĪME: Gadījumā, ja trūkst kādas daļas vai daļas ir bojātas, lūdzu, sazinieties ar izplatītāju.

Daļu apraksts

► Att.1

1	Karsēšanas sprausla	2	Priekšējais pārsegs
3	Atbloķēšanas svira	4	Slēdža mēlīte
5	Bloķēšanas poga	6	LED indikators
7	Āķis	8	Āķa atbrīvošanas poga
9	Gaisa plūsmas slēdzis (1/2)	10	Temperatūras regulēšanas ripa

MONTĀŽA







Piederumu pievienošana un atvienošana

Karsēšanas pistoli var izmantot kopā ar piederumiem vai bez piederumiem atkarībā no dažādiem karsēšanas mērķiem.

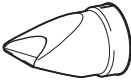
Piederuma pievienošana

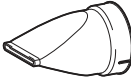
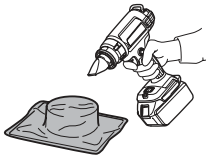
- Izvēlieties atbilstošo sprauslu atbilstoši karsēšanas mērķim un pielietojumam.
- Bīdiet sprauslas stiprinājuma galu uz karsēšanas sprauslas.

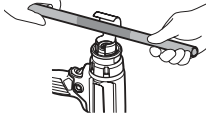
PAREIZĀ PIEDERUMA MONTĀŽA (JA ATTIECAS)

Forma un apraksts	Piemērs
Stikla aizsardzības sprausla Aizsargājiet logus, attīrot rāmju virsmu	Tepes žāvēšana uz loga rāmja Tepes noņemšana no loga rāmja ar skrāpi (papildpiederums)
	
Sprausla ar platu atveri Karsēšanai plašākā zonā	Termosaruskāšanas plēves karsēšanas komplekts
	
Reflektora sprausla	Termosaruskāšanas cauruļu apjoma samazināšanai karsēšanas iedarbībā Sveķu cauruļes liekšana
	
Sprausla ar šauru atveri Karsēšanai mazā apstrādes zonā	Krāsas noņemšana ar skrāpi (papildpiederums)
	

Forma un apraksts	Piemērs
Pārlaidu metināšanas sprausla (papildpiederums)	Vinila loksnes ielīmēšana ar spiediena veitnīti (papildpiederums)
	
Lodēšanas atloku reflektors (papildpiederums)	Termosaruskāšanas cauruļu apjoma samazināšanai karsēšanas iedarbībā
	
Metināšanas sprausla (papildpiederums)	Karsēšanai mazā apstrādes zonā
	

▲BRĪDINĀJUMS: Pirms piederumu pievienošanas pārlicinieties, ka mehānizētais darbarīks ir izslēgts un akumulatora kasetne no tā ir izņemta. Pievienojot piederumus, ja slēdzis ir ieslēgts vai ir pievienota akumulatora kasetne, pastāv negadījumu risks.

▲BRĪDINĀJUMS: Pārlicinieties, ka piederumi ir piestiprināti stingri. Citādi piederums var nejauši nokrist un radīt apdegumus.

Piederuma atvienošana

Pagrieziet priekšējo pārsegu attēlā parādītās bultiņas virzienā; piederums tiks izstumts. Tādējādi var noņemt sprauslas, kamēr tās vēl ir karstas, tām nepieskaroties.

► Att.2

▲BRĪDINĀJUMS: Uzreiz pēc lietošanas nepieskarieties piederumam, kas piestiprināts pie karsēšanas pistoles vai no tās izstumts. Neizstumiet piederumu nevienas personas vai dzīvnieka virzienā. Pēc lietošanas sprauslas stiprinājumus ir ļoti karsts un rada apdegumu risku.

▲BRĪDINĀJUMS: Neizstumiet piederumu uz jebkuras viegli uzliesmojošas vai viegli izkausējamās virsmas. Pēc lietošanas sprauslas stiprinājumus ir ļoti karsts un rada ugunsgrēka vai virsmas izkausēšanas risku.

▲BRĪDINĀJUMS: Izmantojiet oriģinālajā iepakojumā iekļautajiem piederumiem identiskus piederumus vai piederumus, ko piegādā izplatītājs vai servisa centrs. Nepareiza vai bojāta piederuma izmantošana var izraisīt karstā gaisa atpakaļplūsmu un sabojāt instrumentu, kā arī radīt bīstamību.

Akumulatora kasetnes uzstādīšana un izņemšana

⚠UZMANĪBU: Vienmēr pirms akumulatora kasetnes uzstādīšanas vai noņemšanas izslēdziet darbarīku.

⚠UZMANĪBU: Uzstādot vai izņemot akumulatora kasetni, darbarīku un akumulatora kasetni turiet cieši. Ja darbarīku un akumulatora kasetni netur cieši, tie var izkrist no rokām un radīt bojājumus darbarīkam un akumulatora kasetnei, kā arī izraisīt ievainojumus.

- **Att.3:** 1. Sarkanās krāsas indikators 2. Poga 3. Akumulatora kasetne

Lai izņemtu akumulatora kasetni, izvelciet to no darbarīka, pārbindot kasetnes priekšpusē esošo pogu.

Lai uzstādītu akumulatora kasetni, salāgojiet akumulatora kasetnes mēlīti ar rievu ietvarā un iebīdīet to vietā. Ievietojiet to līdz galam, līdz tā ar klikšķi nofiksējas. Ja redzams attēlā parādītais sarkanās krāsas indikators, tas nozīmē, ka tas nav pilnīgi nofiksēts.

⚠UZMANĪBU: Vienmēr ievietojiet akumulatora kasetni tā, lai sarkanais indikators nebūtu redzams. Pretējā gadījumā tā var nejauši izkrist no darbarīka un izraisīt jums vai apkārtējiem traumas.

⚠UZMANĪBU: Neievietojiet akumulatora kasetni ar spēku. Ja kasetne neslīd ietvarā viegli, tā nav pareizi ielikta.

EKSPLUATĀCIJA

PIEZĪME: Karsēšanas pistoles pirmajā izmantošanas reizē no sprauslas var izdalīties nedaudz dūmu. Tas ir normāli, un drīz tā vairs nebūs.

Ieslēgšana un izslēgšana

Ieslēgšana

- Lai ieslēgtu darbarīku, pavelciet atbloķēšanas sviru uz leju un ievelciet slēdža mēlīti.
- Lai darbarīks turpinātu darboties, ar īkšķi nospiediet bloķēšanas pogu kreisajā pusē.

Izslēgšana

- Lai apturētu darbību, atlaidiet slēdža mēlīti.
 - Lai apturētu darbarīku bloķētā pozīcijā, nospiediet slēdža mēlīti līdz galam, lai atbloķētu. Lai apturētu darbību, atlaidiet slēdža mēlīti.
- **Att.4:** 1. Atbloķēšanas svira 2. Slēdža mēlīte 3. Bloķēšanas poga

Temperatūras iestatījums (DHG181)

Temperatūru var pielāgot, griežot temperatūras regulēšanas ripu. Uz ripas ir atzīmes no 1 (zemākā temperatūra) līdz 6 (augstākā temperatūra).

Izvēlieties lietojumam piemērotu temperatūru. Tālāk norādītajā tabulā ir ieteicamie iestatījumi dažādos lietojumos.

Iestatījums	Lietojumi
1 (Apkārtējā temperatūra)	Karstu daļu dzesēšana. Ierīču atdzesēšana pirms sprauslas maiņas.
2 - 6	Krāsas un lakas žāvēšana. Uzlīmju noņemšana. Vaskošana un vaska noņemšana. PVC apvalka un izolācijas cauruļu rucināšana. Sasalušu cauruļu atkausēšana. Plastmasas metināšana. Plastmasas cauruļu un lokšņu liekšana.

Gaisa plūsmas iestatījums (DHG181)

Gaisa apjomu var regulēt, pārslēdzot gaisa plūsmas slēdzi 1. vai 2. pozīcijā.

- **Att.5:** 1. Gaisa plūsmas slēdzis (1/2)

Darbarīka lietošana, tam stāvot patstāvīgi

Šo darbarīku var lietot stāvus pozīcijā vai arī ar augšup vērstu karstā gaisa sprauslu, kā parādīts attēlā. Ja lietojat darbarīku, tam stāvot patstāvīgi, ieslēdziet slēdzi un tad nospiediet bloķēšanas pogu, lai darbarīks pastāvīgi darbotos.

- **Att.6**

⚠BRĪDINĀJUMS: Lietojiet darbarīku tikai vienā no parādītajām pozīcijām. Izslēdziet slēdzi, pirms novietojat darbarīku kādā citā stāvoklī.

⚠UZMANĪBU: Lietojot darbarīku, tam stāvot patstāvīgi, novietojiet darbarīku stabilā stāvoklī. Ja darbarīku lieto uz nestabilas vai slīpas virsmas, tas var nokrist un radīt ievainojumus.

Atdzesēšana

Lietošanas laikā karsēšanas sprausla un piederumi kļūst ļoti karsti. Pirms mēģināt pārvietot vai uzglabāt darbarīku, ļaujiet tiem atdzist.

⚠UZMANĪBU: Pēc lietošanas nepieskarieties sprauslai, kamēr tā nav pietiekami ilgu laiku atdzisusi.

⚠UZMANĪBU: Neatstājiet darba zonu, kamēr darbarīks nav atdzisusi. Ievērojiet modrību attiecībā uz slēpta ugunsgrēka pazīmēm. Ļaujiet darbarīkam atdzist, pēc tam notīriet un uzglabājiet to iekšējā bērnēm nepieejamā vietā.

FUNKCIJU APRAKSTS

LED indikator

⚠UZMANĪBU: Neskatieties gaismā, neļaujiet tās avotam iespīdēt acis.

Pavelciet slēdža mēlīti, lai ieslēgtu lampu. Kamēr slēdža mēlīte ir nospiesta, lampa ir ieslēgta. Apmēram 10 sekundes pēc slēdža mēlītes atlaišanas lampa izslēdzas.

PIEZĪME: Ar sausu lupatīņu notīriet netīrumus no lampas lēcas. Izvairieties saskrāpēt lampas lēcu, jo tādējādi tiek samazināts apgaismojums.

Āķis

Izmantojot āķi, darbarīku var pakārt jūsu izvēlētajā vietā.

1. Nospiediet āķa atbrīvošanas pogu.
2. Izvelciet āķi ārā.

► **Att.7:** 1. Āķa atbrīvošanas poga 2. Āķis

Lai āķi uzglabātu, pagrieziet āķi sākotnējā pozīcijā un pēc tam iespiediet āķi darbarīkā, līdz atskan klikšķis.

► **Att.8**

Darbarīka/akumulatora aizsardzības sistēma

Darbarīks ir aprīkots ar darbarīka/akumulatora aizsardzības sistēmu. Šī sistēma automātiski izslēdz jaudas padevi motoram, lai pagarinātu darbarīka un akumulatora kalpošanas laiku. Darbarīks automātiski pārstās darboties ekspluatācijas laikā, ja darbarīku vai akumulatoru pakļaus kādam no šiem apstākļiem. Dažu apstākļu gadījumā izgaismojas indikatori.

Aizsardzība pret akumulatora pārmērīgu izlādi

Kad akumulatora jauda ir zema, darbarīks automātiski pārstāj darboties. Ja darbarīks nedarbojas, pat ieslēdzot slēdžus, no darbarīka izņemiet akumulatoru un veiciet akumulatoram uzlādi.

Aizsardzība pret citiem cēloņiem

Aizsardzības sistēma ir paredzēta arī pret citiem cēloņiem, kas varētu radīt darbarīka bojājumus, un nodrošina automātisku darbarīka apturēšanu. Ja darbarīka darbība ir īslaicīgi apstājusies vai tas pārstāj darboties, veiciet visas tālāk norādītās darbības, lai novērstu cēloņus.

1. Izslēdziet un ieslēdziet darbarīku, lai to no jauna iedarbinātu.
2. Uzlādējiet akumulatoru(-s) vai nomainiet to(-s) ar uzlādētu(-iem) akumulatoru(-iem).
3. Ļaujiet darbarīkam un akumulatoram(-iem) atdzist.

























Ja pēc aizsardzības sistēmas atjaunošanas nav uzlabojumu, sazinieties ar vietējo Makita tehniskās apkalpes centru.

Atlikušās akumulatora jaudas indikators

Tikai akumulatora kasetnēm ar indikatoru

► **Att.9:** 1. Indikatora lampas 2. Pārbaudes poga

Nospiediet akumulatora kasetnes pārbaudes pogu, lai pārbaudītu akumulatora atlikušo uzlādes līmeni. Indikatori iedegsies uz dažām sekundēm.

Indikatora lampas			Atlikušā jauda
 Iededzies	 Izslēgts	 Mirgo	
			No 75% līdz 100%
			No 50% līdz 75%
			No 25% līdz 50%
			No 0% līdz 25%
			Uzlādējiet akumulatoru.
			Iespējama akumulatora kļūme.
			

PIEZĪME: Reālā jauda var nedaudz atšķirties no norādītās atkarībā no lietošanas apstākļiem un apkārtējās temperatūras.

PIEZĪME: Akumulatora aizsardzības sistēmas darbības laikā mirgo pirmais (kreisais malējais) indikators.

APKOPE

⚠UZMANĪBU: Pirms darbarīka pārbaudes vai apkopes vienmēr pārliecinieties, ka darbarīks ir izslēgts un akumulatora kasetne ir izņemta.

IEVĒRĪBAI: Nekad neizmantojiet gāzoliņu, benzīnu, atšķaidītāju, spirtu vai līdzīgus šķidrums. Tas var radīt izbalēšanu, deformāciju vai plaisas.

Lai saglabātu izstrādājuma DROŠU un UZTICAMU darbību, remontdarbus, apkopi un regulēšanu uzticiet veikt tikai Makita pilnvarotam vai rūpnīcas apkopes centram, un vienmēr izmantojiet tikai Makita rezerves daļas.

Šis darbarīks ir paredzēts darbam ilgā laika periodu ar minimālu apkopi. Nepārtraukta un apmierinoša darbība ir atkarīga no darbarīka pareizas kopšanas un regulāras tīrīšanas.

Smērvielu uzklāšana

Šim izstrādājumam nav nepieciešama eļļošana.

Tīrīšana

- Nodrošiniet, lai ventilācijas atveres un slēdža mēlīte būtu tīra un bez svešķermeņiem.
- Periodiski un vēlams pēc katras lietošanas reizes notīriet darbarīku ar mīkstu drānu.

PAPILDU PIEDERUMI

⚠UZMANĪBU: Šādi piederumi un papildierīces tiek ieteiktas lietošanai ar šajā rokasgrāmatā aprakstīto Makita darbarīku. Izmantojot citus piederumus vai papildierīces, var tikt radīta traumu gūšanas bīstamība. Piederumu vai papildierīci izmantojiet tikai paredzētajam mērķim.

Ja jums vajadzīga palīdzība vai precīzāka informācija par šiem piederumiem, vērsieties savā tuvākajā Makita apkopes centrā.

- Sprausla
- Spiediena veltnītis
- Skrāpis
- Makita oriģinālais akumulators un lādētājs

PIEZĪME: Daži sarakstā norādītie izstrādājumi var būt iekļauti instrumenta komplektācijā kā standarta piederumi. Tie dažādās valstīs var būt atšķirīgi.

ĮSPĖJIMAS

- Naudotojams Europoje
Šį prietaisą leidžiama naudoti vaikams nuo 8 metų amžiaus ir asmenims, turintiems fizinį arba protinį negalių, arba žmonėms, neturintiems patirties bei žinių, jie bus prižiūrimi, jiems bus paaiškinta, kaip saugiai naudoti šį prietaisą, ir jie supras susijusius pavojus. Neleiskite vaikams žaisti šiuo prietaisu. Be suaugusiųjų priežiūros vaikams draudžiama vykdyti valymo ir techninės priežiūros darbus.
- Naudotojams ne Europoje
Asmenims (įskaitant vaikus), nesugebantiems saugiai naudotis prietaisu dėl savo psichinio, jutiminio arba protinio neįgalumo arba patirties bei žinių stokos, negalima naudotis šiuo prietaisu be už šių asmenų saugumą atsakingų asmenų priežiūros ir nurodymų. Būtina prižiūrėti vaikus, kad jie nežaistų su prietaisu.
- Atitinkamos informacijos apie atsargumo priemones, naudotojui atliekant techninės priežiūros darbus, rasite skyriuje **TECHNINĖ PRIEŽIŪRA**.
- Jei prietaisas nebus naudojamas atsargiai, gali kilti gaisras, todėl:
 - būkite atsargūs naudodami prietaisą tose vietose, kur yra degių medžiagų;
 - ilgai nepūskite karšto oro į vieną vietą;
 - nenaudokite sprogiroje atmosferoje;
 - nepamirškite, kad šiluma gali būti perduota iki degių medžiagų, kurių galite nepastebėti;
 - panaudoję padėkite prietaisą ant stovo ir prieš sandėliuodami leiskite atvėsti;
 - nepalikite įjungto prietaiso be priežiūros.

Tai – akumulatorinis prietaisas. Akumuliatorių galima įkrauti išėmus iš prietaiso.

- Akumulatoriaus tipą rasite nurodytą skyriuje **TECHNINĖS SĄLYGOS**.
- Apie tai, kaip išimti ar įdėti akumuliatorių, rašoma skyriuje „Akumulatoriaus įdėjimas ir išėmimas“.
- Prireikus pašalinti akumuliatorių, išimkite jį iš prietaiso ir pašalinkite saugioje vietoje. Vadovaukitės vietos reglamentais dėl akumuliatorių šalinimo.
- Jei prietaisas bus ilgą laiką nenaudojamas, iš jo būtina išimti akumuliatorių.
- Nesujunkite akumulatoriaus trumpuoju jungimu.

SPECIFIKACIJOS

Modelis:	DHG180	DHG181
Vardinė įtampa	Nuol. sr. 18 V	
Temperatūra	550 °C	Aplinkos temperatūra – 550 °C
Oro srautas	200 l/min.	1: 120 l/min. 2: 200 l/min.
Matmenys (I x P x A) su BL1860B	168 mm x 79 mm x 251 mm	173 mm x 79 mm x 255 mm
Grynavis svoris	1,0–1,3 kg	1,0–1,4 kg

- Atliekame tęstinus tyrimus ir nuolatos tobuliname savo gaminius, todėl čia pateikiamos specifikacijos gali būti keičiamos be įspėjimo.
- Įvairiose šalyse specifikacijos ir akumulatoriaus kasetė gali skirtis.
- Svoris gali priklausyti nuo priedo (-ų), įskaitant akumulatoriaus kasetę. Lengviausias ir sunkiausias deriniai pagal EPTA 2014 m. sausio mėn. procedūrą yra parodyti lentelėje.

Tinkama akumulatoriaus kasetė ir (arba) įkroviklis





Akumulatoriaus kasetė	BL1815N / BL1820B / BL1830B / BL1840B / BL1850B / BL1860B
Įkroviklis	DC18RC / DC18RD / DC18RE / DC18SD / DC18SE / DC18SF / DC18SH

- Atsižvelgiant į gyvenamosios vietos regioną, kai kurios pirmiau nurodytos akumulatoriaus kasetės ir įkrovikliai gali būti neprieinami.

⚠️ ĮSPĖJIMAS: Naudokite tik akumulatoriaus kasetes ir įkroviklius, kurie nurodyti anksčiau. Naudojant bet kurias kitas akumulatoriaus kasetes ir įkroviklius, gali kilti sužeidimo ir gaisro pavojus.

Simboliai

Toliau yra nurodyti simboliai, kurie gali būti naudojami įrankiai. Prieš naudodami įsitinkinkite, kad suprantate jų reikšmę.

	Įspėjimas
	Nenaudokite ir nepalikite orapūtės lietuje.
	Perskaitykite instrukcijų vadovą.
	Įkaitę paviršiai – galima nusideginti pirštus arba rankas.
	Taikoma tik ES šalims Kadangi įrangoje yra pavojingų komponentų, panaudota elektrinė ir elektroninė įranga, akumulatoriai ir baterijos gali turėti neigiamo poveikio aplinkai ir žmogui sveikatai. Nešalinkite elektros ir elektroninių prietaisų ar baterijų kartu su buitineis atliekomis! Pagal Europos direktyvą dėl elektros ir elektroninės įrangos atliekų bei akumuliatorių ir baterijų ir panaudotų akumuliatorių ir baterijų bei jos pritaikymą nacionaliniams įstatymams, panaudota elektros ir elektroninė įranga, baterijos ir akumulatoriai turi būti surenkami atskirai ir pristatomi į atskirą buitinių atliekų surinkimo punktą, kuris veikia pagal aplinkos apsaugos taisykles. Tai rodo perbrauktas konteinerio ant ratukų simbolis, pateiktas ant įrangos.

Numatytoji naudojimo paskirtis

Ši akumulatorinė orapūtė suprojektuota įvairioms kaitinimo užduotims atlikti, pvz., sumažinti vyniojamąją medžiagą arba vamzdelius kaitroje, elektronikos komponentams lituoti arba atliuoti, lipniosioms plėvelėms arba lipdukams atkljuoti, aprūdijusioms veržlėms arba varžtams atlaisvinti, plastikinėms dalims formuoti, taip pat – džiovinimo, atitirpinimo, atšildymo ir pan. užduotims vykdyti.

SAUGOS ĮSPĖJIMAI

Bendrieji įspėjimai dirbant elektriniais įrankiais

ĮSPĖJIMAS: Perskaitykite visus saugos įspėjimus, instrukcijas, iliustracijas ir techninius duomenis, pateiktus kartu su šiuo elektriniu įrankiu. Nesilaikant visų toliau išvardytų instrukcijų galima patirti elektros smūgį, gali kilti gaisras ir (arba) galima sunkiai susižaloti.

Įsisaugokite visus įspėjimus ir instrukcijas, kad galėtumėte jas peržiūrėti ateityje.

Terminas „elektrinis įrankis“ pateiktuose įspėjimuose reiškia į maitinimo tinklą jungiamą (laidinį) elektrinį įrankį arba akumulatoriaus maitinamą (belaidį) elektrinį įrankį.

Darbo vietos sauga

1. **Pasirūpinkite, kad darbo vieta būtų švari ir gerai apšviesta.** Užgriozdintos ir tamsios vietos dažnai yra nelaimingų atsitikimų priežastimi.
2. **Nedirbkite elektriniais įrankiais sprogoje aplinkoje, pavyzdžiui, kai yra degių skysčių, dujų ar dulkių.** Elektriniai įrankiai skleidžia kibirkštis, kurios gali uždegti dulkes arba garus.
3. **Dirbdami elektriniu įrankiu neleiskite šalia būti vaikams ar kitiems žiūrovams.** Atitraukę dėmesį galite prarasti valdymą.

Elektrios sauga

1. **Elektrinio įrankio kištukas privalo atitikti lizdą. Niekada niekaip nemonifikuokite kištuko. Nenaudokite jokių kištukų adapterių su įžemintais elektriniais įrankiais.** Nemonifikuoti kištukai ir juos atitinkantys lizdai sumažins elektros smūgio riziką.
2. **Venkite liestis su įžemintais paviršiais, pavyzdžiui, vamzdžiais, radiatoriais, viryklėmis ir šaldytuvais.** Elektros smūgio rizika padidėja, jei jūsų kūnas yra įžemintas.
3. **Nelaikykite elektrinių įrankių lietuje ar drėgmėje.** Vanduo, pakliuvęs į elektrinį įrankį, padidina elektros smūgio riziką.
4. **Atsargiai elkitės su elektros laidu. Niekada nenaudokite laido elektriniam įrankiui nešti, jam ar kištukui traukti. Saugokite laidą nuo karščio, alyvos, aštrių kraštų ir judančių dalių.** Pažeistas arba supainiotas laidas padidina riziką gauti elektros smūgį.
5. **Kai elektrinį įrankį naudojate lauke, naudokite ilgin-tuvą, tinkamą naudoti lauke.** Tinkamo naudoti lauke laido naudojimas sumažina riziką gauti elektros smūgį.
6. **Jeigu elektrinį įrankį neišvengiamai reikia naudoti drėgnoje vietoje, naudokite likutinės elektros srovės saugiklį (RCD).** Naudojant RCD saugiklį mažėja elektros smūgio pavojus.
7. **Elektriniai įrankiai gali sukurti naudotojui nekenksmingus elektromagnetinius laukus (EML).** Tačiau, prieš naudodami šį elektrinį įrankį, širdies stimuliatorių ir kitų panašių medicinos įrenginių naudotojai turi susisiekti su savo įrenginio gamintoju ir (arba) gydytoju ir pasikonsultuoti.

Asmeninė sauga

1. **Būkite budrus, stebėkite, ką darote, ir vadovaukitės sveiku protu, kai naudojate elektrinį įrankį.** Nenaudokite elektrinio įrankio, kol esate pavargę arba veikia vaistai, alkoholis ar narkotikai. Dėl nedėmesingumo darbo su elektriniais įrankiais metu galima rimtai susižeisti.
2. **Naudokite asmenines saugos priemones. Visada naudokite akių apsaugos priemones.** Apsauginės priemonės, pavyzdžiui, respiratorius, apsauginiai batai neslidžiais padais, šalmas ar ausų apsaugos, naudojamos atitinkamomis sąlygomis, sumažina susižeidimo pavojų.
3. **Būkite atsargūs, kad netyčia neįjungtumėte įrankio. Prieš įjungdami įrankį į elektros tinklą ir (arba) įdėdami akumuliatorių bloką, paimdami ar nešdami įrankį visuomet patikrinkite, ar išjungtas jo jungiklis.** Jei nešate elektrinius įrankius laikydami pirštą ant jungiklio arba įjungiate elektrinius prietaisus su įjungtu jungikliu į tinklą, patys šaukiatės nelaimės.

4. **Prieš įjungdami elektrinį įrankį, išimkite visus reguliavimo raktus arba sukimo raktą.** Dėl sukamoje įrankio dalyje palikto rakto galima susižeisti.
5. **Nepersimpkite. Visuomet tvirtai stovėkite ant žemės, išlaikykite pusiausvyrą.** Tai leidžia geriau valdyti elektrinį įrankį netikėtose situacijose.
6. **Tinkamai apsirenkite. Nedėvėkite palaidų drabužių arba papuošalų. Plaukus ir drabužius laikykite atokiau nuo judančių dalių.** Judančios dalys gali įtraukti laisvus drabužius, papuošalus arba ilgus plaukus.
7. **Jei pateikiami dulkių surinkimo ir pašalinimo priedai, įsitinkinkite, ar jie prijungti ir naudojami tinkamai.** Surenkant dulkes gali sumažėti su dulkėmis susiję pavojai.
8. **Neleiskite žinioms, gautoms dažnai naudojant įrankius, atsipalaiduoti ir nepaisyti įrankio saugos principų.** Dėl neatsargaus darbo per sekundės dalį galima susižaloti.
9. **Visada naudodami elektrinius įrankius užsidėkite apsauginius akinius, kad apsaugotumėte savo akis nuo sužalojimų. Akiniai turi atitikti ANSI Z87.1 reikalavimus JAV, EN 166 reikalavimus Europoje arba AS/NZS 1336 reikalavimus Australijoje / Naujojoje Zelandijoje. Australijoje / Naujojoje Zelandijoje taip pat teisiškai privaloma naudoti veido skydelį.**

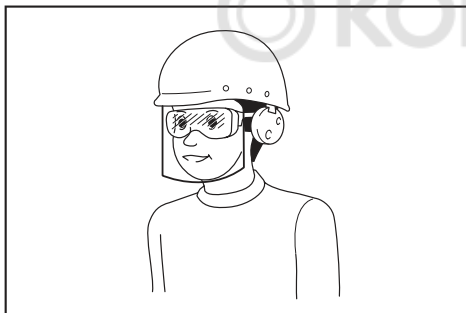

Darbdavys privalo užtikrinti, kad įrankio operatoriai ir kiti šalia jo darbo vietos esantys asmenys naudotų tinkamas apsaugos priemones.

Elektrinio įrankio naudojimas ir priežiūra

1. **Dirbdami elektriniu įrankiu nenaudokite jėgos. Naudokite tinkamą elektrinį įrankį pagal savo poreikius.** Tinkamu elektriniu įrankiu, parinkę spartą, kuriai jis buvo sukurtas, darbą atliksite geriau ir saugiau.
 2. **Nenaudokite elektrinio įrankio, jei jungiklis įjungia ar neišjungia įrankio.** Visi įrankiai, kurių negalima valdyti jungikliu, yra pavojingi ir turi būti taisomi.
 3. **Atjunkite kištuką nuo elektros tinklo ir (arba) išimkite akumuliatorių (jei jį galima atjungti) iš elektrinio įrankio prieš reguliuodami, keisdami priedus arba laikydami elektrinius įrankius.** Tokios atsargumo priemonės sumažina riziką atsitiktinai įjungti elektrinį įrankį.
 4. **Elektrinius įrankius laikykite vaikams nepasiekiamoje vietoje ir neleiskite žmonėms, nesusipažinusiems su šiuo elektriniu įrankiu ar jo instrukcija, juo naudotis.** Neapmokytiems naudotojams naudojant elektrinius įrankius kyla pavojus.
5. **Priziūrėkite elektrinius įrankius ir priedus. Patikrinkite, ar judančios dalys gerai pritvirtintos ir yra tinkamoje padėtyje, ar nėra lūžusių dalių ir bet kokių kitų būsenų, kurios gali daryti įtaką elektriniams įrankiams juos naudojant. Esant pažeidimams, prieš tolimesnį naudojimą atiduokite elektrinį įrankį atsaityti.** Daug nelaimingų atsitikimų įvyksta dėl prastai priziūrimių elektrinių įrankių.
 6. **Priziūrėkite, kad pjovimo įrankiai būtų švarūs ir aštrūs.** Tinkamai priziūrimi pjovimo įrankiai su aštriais ašmenimis mažiau sukimba ir juos lengviau valdyti.
 7. **Elektrinį įrankį, jo priedus ir dalis naudokite pagal šiuos nurodymus, atsižvelgdami į darbo sąlygas ir atliekamą darbą.** Naudojant elektrinį įrankį darbams, kuriems jis nėra skirtas, galima sukelti pavojų.
 8. **Rankenos ir paėmimo paviršiai turi būti sausi, švarūs, ant jų neturi būti alyvos ir tepalo.** Jei rankenos ir paėmimo paviršiai bus slidūs, netikėtais atvejais negalėsite saugiai naudoti ir valdyti įrankį.
 9. **Naudodami įrankį nenaudokite medžiaginių darbo pirštinių, kurios gali įsipainioti.** Medžiaginėms darbinėms pirštinėms įsipainiojus į judamąsias dalis galima patirti sužalojimų.
- #### Akumuliatorinio įrankio naudojimas ir priežiūra
1. **Įkraukite naudodami tik gamintojo nurodytą įkroviklį.** Įkroviklis, kuris tinka vienam akumuliatorių tipui įkrauti, gali kelti gaisro pavojų, jei bus naudojamas su kitų tipų akumuliatoriais.
 2. **Elektrinius įrankius naudokite tik su specialiai jiems skirtais akumuliatoriais.** Naudojant bet kurį kitą akumuliatorių gali kilti sužeidimo ir gaisro pavojus.
 3. **Kai akumuliatorius nėra naudojamas, laikykite jį toliau nuo kitų metalinių daiktų, pavyzdžiui, popieriaus sąvaržėlių, monetų, raktų, vinių, varžtų ir kitų mažų metalinių daiktų, dėl kurių gali kilti trumpasis jungimas tarp kontaktų.** Akumuliatorių kontaktų trumpasis jungimas gali būti nudegimų arba gaisro priežastimi.
 4. **Netinkamai naudojant iš akumuliatoriaus gali ištekėti skysčio. Venkite sąlyčio su juo.** Jei sąlytis atsitiktinai įvyko, gausiai nuplaukite vandeniu. Jei skysčio pateko į akis, kreipkitės į gydytoją. Iš akumuliatoriaus išbėgęs skystis gali sudirginti arba nudeginti odą.
 5. **Nenaudokite sugadinto ar modifikuoto akumuliatoriaus arba įrankio.** Sugadinti arba modifikuoti akumuliatoriai gali veikti neįprastai, todėl gali kilti gaisras, sprongimas arba sužalojimo rizika.
 6. **Saugokite akumuliatorių arba įrankį nuo ugnies ar pernelyg aukštos temperatūros.** Dėl ugnies ar 130 °C viršijančios temperatūros gali kilti sprongimas.
 7. **Laikykitės visų įkrovimo nurodymų ir nekraukite akumuliatoriaus ar įrankio, kai temperatūra neatitinka nurodymuose pateikto temperatūros intervalo.** Netinkamai įkraunant arba įkraunant esant kitam nei nustatytas temperatūros intervalui, gali būti sugadintas akumuliatorius ar padidėti gaisro rizika.

Techninė priežiūra

1. Tegu jūsų elektrinio įrankio techninę priežiūrą atlika kvalifikuotas remonto meistras, naudodamas tik identišką atsarginę dalis. Tai užtikrina, kad elektrinis įrankis liks saugus naudoti.
2. Niekada neatlikite pažeistų akumuliatorių techninės priežiūros. Akumuliatorių techninę priežiūrą turi atlikti tik gamintojas arba įgaliotieji techninės priežiūros paslaugų teikėjai.
3. Laikykitės instrukcijoje pateiktų nurodymų dėl tepimo ir priedų keitimo.

Saugos įspėjimai dėl akumuliatorinės orapūtės

1. Netinkamai naudojant orapūtę, gali kilti gaisras.
2. Nenaudokite šio įrankio vietoj plaukų džiovintuvo.
3. Niekada nepalikite veikiančios orapūtės be priežiūros.
4. Nenaudokite orapūtės drėgnoje, liepsniojoje arba sprogijoje aplinkoje.
5. Prieš pradėdami dirbti, patikrinkite darbo vietą. Nepradėkite naudoti, jei nesate įsitikinę dėl saugos.
6. Pasirūpinkite, kad darbo vieta būtų pakankamai vėdinama. Dirbant su kai kuriomis medžiagomis, gali būti išskirta nuodingų dūmų.
7. Kol veikia orapūtė arba iškart po jos išjungimo nelieskite antgalio arba prie jo prijungto priedo, kadangi jie labai įkaista. Palaukite, kol antgalis arba priedas visiškai atvės.
8. Nežiūrėkite į veikiančios orapūtės antgalio angą.
9. Orapūtei veikiant arba iškart po jos išjungimo neleiskite, kad karštas orapūtės antgalis liestų liepsnius, lengvai besilydantčius arba kaitros pažeidžiamus daiktus (medžiagas).
10. Prieš montuojant arba nuimant antgalį, reikia leisti jam pakankamai atvėsti.
11. Panaudoję pastatykite įrankį ant galo arba padėkite kaitinimo antgaliu aukštyn, kad atvėstų.
12. Prieš perkeldami arba sandėliuodami, būtina išjunkite orapūtę, atjunkite maitinimo šaltinį ir leiskite jai visiškai atvėsti.
13. Niekada nebandykite blokuoti oro įvado arba ventiliacijos angos. Priešingu atveju orapūtė gali labai įkaisti ir būti apgadinta.
14. Neleiskite jokiems daiktams įkristi į orapūtės antgalį. Kitaip galite sukelti trumpąjį jungimą arba perkaitimą.
15. Niekada nenukreipkite orapūtės į jokį žmogų arba liepsniuosius objektus.
16. Kaitinkite lėtai, judindami orapūtę aukštyn, žemyn, kairėn ir dešinėn. Ilgai nepūskite karšto oro į vieną vietą.
17. Nuvalykite dažus nuo antgalio, nes kitaip jie gali užsiliepsnoti.
18. Naudodami stovintį įrankį, pasirūpinkite, kad jis būtų stabilus.

19. Naudodami įrankį su priedais užtikrinkite, kad šie būtų patikimai pritvirtinti prie įrankio.
20. Naudokite „Makita“ originalius priedus.
21. Nenaudokite įrankio vietoj pūstuvo.
22. Indikacija. Akumuliatoriaus pristatomas iš dalies įkrautas. Prieš naudojant pirmą kartą, akumuliatoriaus turi būti visiškai įkrautas, kad pakaktų energijos. Norint įkrauti, akumuliatorių reikia nuimti nuo įrankio.
23. Akumuliatorių galima įkrauti bet kuriuo metu, nemažinant jo eksploataavimo trukmės. Jei įkrovimo metu atjungsitės akumuliatorių, tai jam nepakenks.

Svarbios saugos instrukcijos, taikomos akumuliatoriaus kasetei

1. Prieš naudodami akumuliatoriaus kasetę, perskaitykite visas instrukcijas ir perspėjimus ant (1) akumuliatorių įkroviklio, (2) akumuliatorių ir (3) akumuliatorių naudojančio gamtinio.
2. Neardykite ir negadinkite akumuliatoriaus kasetės. Dėl to ji gali užsidegti, per daug įkaisti arba sprogti.
3. Jei įrankio darbo laikas žymiai sutrumpėjo, nedelsdami nutraukite darbą su įrankiu. Tai gali kelti perkaitimo, nudegimų ar net sprogdimo pavojų.
4. Jei elektrolitas pateko į akis, plaukite jas tyru vandeniu ir nedelsdami kreipkitės į gydytoją. Gali kilti regėjimo praradimo pavojus.
5. Neužtrumpinkite akumuliatoriaus kasetės:
 - (1) Nelieskite kontaktų degiomis medžiagomis.
 - (2) Venkite laikyti akumuliatoriaus kasetę kartu su kitais metaliniais daiktais, pavyzdžiui, vinimis, monetomis ir pan.
 - (3) Saugokite akumuliatoriaus kasetę nuo vandens ir lietaus.Trumpasis jungimas akumuliatoriuje gali sukelti stiprią srovę, perkaitimą, galimus nudegimus ar net akumuliatoriaus gedimą.
6. Nelaikykite ir nenaudokite įrankio ir akumuliatoriaus kasetės vietose, kur temperatūra gali pasiekti ar viršyti 50 °C (122 °F).
7. Nedeginkite akumuliatoriaus kasetės, net jei yra stipriai pažeista ar visiškai susidėvėjusi. Ugnyje akumuliatoriaus kasetė gali sprogti.
8. Akumuliatoriaus kasetės nekalkite, nepjaustykite ir nemėtykite ir taip pat į ją netrankykite kietu daiktu. Taip elgiantis, ji gali užsidegti, per daug įkaisti arba sprogti.
9. Nenaudokite pažeisto akumuliatoriaus.
10. Įdėtomis ličio jonų akumuliatoriams taikomi Pavojingų prekių teisės akto reikalavimai. Komerčinis transportas, pvz., trečiųjų šalių, prekių vežimo atstovų, turi laikytis specialaus reikalavimo ant pakuočių ir ženklavimo. Norėdami paruošti siųstiną prekę, pasitarkite su pavojingų medžiagų specialistu. Be to, laikykitės galimai išsamesnių nacionalinių reglamentų. Užklijuokite juosta arba padenkite atvirus kontaktus ir supakuokite akumuliatorių taip, kad ji pakuočioje nejudėtų.

11. Kai išmetate akumulatoriaus kasetę, išimkite ją iš įrankio ir išmeskite saugioje vietoje. Vadovaukitės vietos reglamentais dėl akumuliatorių išmetimo.
12. Baterijas naudokite tik su „Makita“ nurodytais gaminiais. Baterijas įdėjus į netinkamus gaminius gali kilti gaisras, gaminys pernelyg kaisti, kilti sproginimas arba pratekėti elektrolitas.
13. Jei įrankis bus ilgą laiką nenaudojamas, akumuliatorių būtina išimti iš įrankio.
14. Darbo metu ir po akumulatoriaus kasetės gali būti įkaitusi ir dėl to nudeginti. Imdami akumulatoriaus kasetes, būkite atsargūs.
15. Tuojau pat po naudojimo nelieskite įrankio gnybtų, nes jie gali būti įkaitę tiek, kad nudegins.
16. Neleiskite, kad į akumulatoriaus kasetės gnybtus, angas ir griovelius patektų drožlių, dulkių ar žemių. Jos gali sukelti kaitimą, užsidegti, sprogti ir sukelti įrankio ar akumulatoriaus kasetės gedimą, dėl ko galima nusideginti ar susižaloti.
17. Jeigu įrankis nėra pritaikytas naudoti šalia aukštos įtampos elektros linijų, akumulatoriaus kasetės nenaudokite šalia aukštos įtampos elektros linijų. Dėl to gali sutrikti įrankio ar akumulatoriaus kasetės veikimas arba jie gali sugesti.
18. Laikykite akumuliatorių vaikams nepasiekiamoje vietoje.

SAUGOKITE ŠIAS INSTRUKCIJAS.

▲PERSPĖJIMAS: Naudokite tik originalų „Makita“ akumuliatorių. Neoriginalaus „Makita“ arba pakeisto akumulatoriaus naudojimas gali nulemti gaisrą, asmens sužalojimą ir pažeidimą. Tai taip pat panaikina „Makita“ suteikiamą „Makita“ įrankio ir įkroviklio garantiją.

Patarimai, ką daryti, kad akumulatorius veiktų kuo ilgiau

1. Pakraukite akumulatoriaus kasetę prieš jai visiškai išsikraunant. Visuomet nustokite naudoti įrankį ir pakraukite akumulatoriaus kasetę, kai pastebite, kad įrankio galia sumažėjo.
2. Niekada nekraukite iki galo įkrautos akumulatoriaus kasetės. Perkraunant trumpėja akumulatoriaus eksploatacijos laikas.
3. Akumulatoriaus kasetę kraukite esant kambario temperatūrai 10 - 40 °C. Prieš pradėdami krauti, leiskite įkaitusiai akumulatoriaus kasetei atvėsti.
4. Kai akumulatoriaus kasetės nenaudojate, ją išimkite iš įrankio ar įkroviklio.
5. Įkraukite akumulatoriaus kasetę, jei jos nenaudojate ilgą laiką (ilgiau nei šešis mėnesius).

PAKUOTĖS TURINIO SĄRAŠAS

Patikrinkite, ar pakuotėje yra toliau nurodyti elementai.

- 1 akumulatorinė orapūtė
- 1 priedų rinkinys (kai kurių priedų gali nereikėti, atsižvelgiant į vykdomą užduotį)
- 1 naudotojo vadovas

PASTABA: Jei dalių trūksta arba jos pažeistos, kreipkitės į savo įgaliotąjį atstovą.

DALIŲ APRĄŠAS

► Pav.1

1	Kaitinimo antgalis	2	Priekinis dangtis
3	Atrakinimo svirtelė	4	Gaidukas
5	Užrakinimo mygtukas	6	Šviesos diodų lemputė
7	Kabliukas	8	Kabliuko atleidimo mygtukas
9	Oro srauto tūrio jungiklis (1/2)	10	Temperatūros ratukas

SURINKIMAS







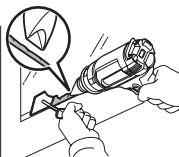
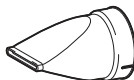
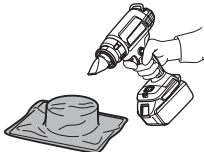

Priedų prijungimas ir atjungimas

Atsižvelgiant į kaitinimo tikslą, orapūtę galima naudoti su priedais arba be jų.

Priedo prijungimas

- Pasirinkite tinkamą antgalį pagal kaitinimo pobūdį.
- Užspauskite antgalio montavimo galą ant kaitinimo antgalio.

TINKAMO PRIEDO MONTAVIMAS (JEI YRA)

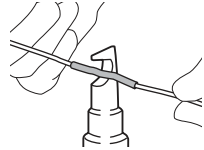
Forma ir aprašas	Pavyzdys
<p>Stiklo apsaugos antgalis Šalinami nuo rėmų dangą, apsaugokite langus</p> 	<p>Ant lango rėmo esančio glaisto džiovinimas</p> <p>Glaisto šalinimas nuo lango rėmo grandikliu (pasirinktinis priedas)</p> 
<p>Platusis plyšinis antgalis Skirtas paskleisti šilumą didesniai plove</p> 	<p>Šilumoje susitraukiančių plėvelių kaitinimas</p> 
<p>Reflektorinis antgalis</p> 	<p>Šilumoje susitraukiančių vamzdelių kaitinimas</p> <p>Polimerinio vamzdžio lenkimas</p> 
<p>Redukcinis antgalis Kai reikia kairią koncentruoti mažame plove</p> 	<p>Pašalinti dažus grandikliu (pasirinktinis priedas)</p> 
<p>Perdangos suvirinimo antgalis (pasirinktinis priedas)</p> 	<p>Vinilinio lakšto taisymas naudojant prispaudimo volelį (pasirinktinis priedas)</p> 
<p>Litavimo movų reflektorius (pasirinktinis priedas)</p> 	<p>Šilumoje susitraukiančių vamzdelių kaitinimas</p> 

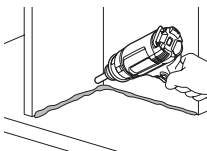
Forma ir aprašas	Pavyzdys
<p>Suvirinimo antgalis (pasirinktinis priedas)</p> 	<p>Kai reikia kairią koncentruoti mažame plove</p> 

⚠️ ĮSPĖJIMAS: Prieš jungdami priedus, užtikrinkite, kad elektrinis įrankis būtų išjungtas, o akumulatorius – nuimtas nuo elektrinio įrankio. Jei jungsite priedus esant įjungtam jungikliui arba prijungtam akumulatoriui, gali įvykti nelaimingas atsitikimas.

⚠️ ĮSPĖJIMAS: Pasirūpinkite, kad priedai būtų prijungti tinkamai. Priešingu atveju priedas gali neįvykdyti funkcijos ir nudeginti.

Priedo atjungimas

Pasukite priekinį dangtį rodyklės kryptimi (žr. iliustraciją): priedas bus išstumtas. Tokiu būdu galėsite nuimti antgalius jų nepaliesdami, kol šie bus dar karšti.

▶ Pav.2

⚠️ ĮSPĖJIMAS: Iškart po naudojimo nelieskite prie orapūtės prijungto arba ką tik nuimto priedo. Neišstumkite priedo, nukreipę į žmogų ar kitą gyvūną. Antgalio priedas po naudojimo išlieka itin karštas ir gali nudeginti.

⚠️ ĮSPĖJIMAS: Neišstumkite priedo į jokių liepsnų ar greitai besilydantį paviršių. Antgalio priedas po naudojimo būna labai įkaitęs ir gali sukelti gaisro arba paviršiaus išlydymo pavojų.

⚠️ ĮSPĖJIMAS: Naudokite originalioje pakuotėje esančius identiškus priedus, kurių priežiūrą vykdo įgaliotasis atstovas arba priežiūros centras. Naudojant netinkamą arba defektingą priedą, karštas oro srautas gali imti tekėti atgal ir apgandinti įrankį bei sukelti pavojų.

Akumulatoriaus kasetės uždėjimas ir nuėmimas

⚠️ APERSPĖJIMAS: Prieš įdėdami arba išimdami akumulatoriaus kasetę, visada išjunkite įrankį.

⚠️ APERSPĖJIMAS: Įdėdami arba išimdami akumulatoriaus kasetę, tvirtai laikykite įrankį ir akumulatoriaus kasetę laikysite netvirtai, jie gali išslįsti iš jūsų rankų, todėl įrankis ir akumulatoriaus kasetė gali būti sugadinti, o naudotojas sužalotas.

▶ Pav.3: 1. Raudonas sandariklis (indikatorius)
2. Mygtukas 3. Akumulatoriaus kasetė

Jei norite išimti akumulatoriaus kasetę, ištraukite ją iš įrankio, stumdami mygtuką, esantį kasetės priekyje.

Jei norite įdėti akumulatoriaus kasetę, ant akumulatoriaus kasetės esantį liežuvelį sutapdinkite su korpuse esančiu grovele ir įstumkite į jai skirtą vietą. Įstatykite iki pat galo, kad spragtelėdama užsifiksuotų. Jeigu matote raudoną sandariklį (indikatorių), kaip parodyta paveikslėlyje, ji nėra visiškai užfiksuota.

▲PERSPĖJIMAS: Akumulatoriaus kasetę visada įkiškite iki galo, kol nebematysite raudono sandariklio (indikatoriaus) Priešingu atveju ji gali atsitiktinai iškristi iš įrankio ir sužeisti jus arba aplinkinius.

▲PERSPĖJIMAS: Nekiškite akumulatoriaus kasetės įėga. Jeigu kasetė sunkiai lenda, ją kišate netinkamai.

NAUDOJIMAS

PASTABA: Naudojant orapūtę pirmą kartą, iš antgalio gali pasklisti šiek tiek dūmų. Tai normalu ir greitai apimtis ims mažėti.

Įjungimas ir išjungimas

Įjungimas

- Norėdami įjungti įrankį, patraukite atrakinimo svirtelę žemyn ir paspauskite gaiduką.
- Jei norite, kad įrankis nenustotų veikti, nykščiu paspauskite kairėje esantį užrakinimo mygtuką.

Išjungimas

- Norėdami sustabdyti, gaiduką atleiskite.
 - Norėdami sustabdyti įrankį iš užrakinimo padėties, paspauskite gaiduką iki galo, kad atrakinumėte. Norėdami sustabdyti, gaiduką atleiskite.
- **Pav.4:** 1. Atrakinimo svirtelė 2. Gaidukas 3. Užrakinimo mygtukas

Temperatūros nustatymas (DHG181)

Temperatūra reguliuojama sukant temperatūros ratuką. Ratukas pažymėtas nuo 1 (žemiausia temperatūra) iki 6 (aukščiausia temperatūra).

Nustatykite konkrečiai užduočiai tinkamą temperatūrą. Tolesnėje lentelėje siūlomos nuostatos atskirais atvejais.

Nuostata	Užduotis
1 (Aplinkos temperatūra)	Karštų dalių ataušinimas.
	Įrenginio atvėsinimas prieš keičiant antgalį.
2–6	Dažų ir lako džiovinimas.
	Lipdukų šalinimas.
	Vaškavimas ir vaško šalinimas.
	PVC vyniojimo medžiagos ir izoliacinių vamzdžių kaitinimas, kad susitrauktų.
	Užšalusiu vamzdžių atitirpinimas.
	Plastiko suvirinimas.
	Plastikinių vamzdžių ir lakštų lenkimas.

Oro srauto tūrio nustatymas (DHG181)

Oro srauto tūris reguliuojamas perjungiant oro srauto tūrio jungiklį į 1 arba 2 padėtį.

► **Pav.5:** 1. Oro srauto tūrio jungiklis (1/2)

Įrankio naudojimas pastatant

Šį įrankį galima naudoti pastatant stačią arba paguldant ir nukreipiant antgalį aukštyn, kaip parodyta iliustracijoje. Naudojant įrankį pastačius stačią, reikia įjungti jungiklį ir įspausti užrakinimo mygtuką, kad įrankis toliau veiktų.

► **Pav.6**

▲ĮSPĖJIMAS: Įrankį galima naudoti tik vienoje iš parodytų padėčių. Prieš padėdami įrankį kitoje, ne čia nurodytoje, padėtyje, išjunkite jungiklį.

▲PERSPĖJIMAS: Naudodami stovintį įrankį pasirūpinkite, kad jis būtų stabilus. Naudojant įrankį nestabilioje vietoje arba vietoje su nuolydžiu, įrankis gali nukristi ir ką nors sužaloti.

Atvėsinimas

Kaitinimo antgalis ir priedai naudojimo metu labai įkaista. Prieš perkeldami arba sandėliuodami įrankį, leiskite jam atvėsti.

▲PERSPĖJIMAS: Panaudoję nelieskite antgalio, kol jis pakankamai neatvės.

▲PERSPĖJIMAS: Neišeikite iš darbo vietos, kol įrankis neatvės. Stebėkite, ar nėra paslėpto gaisro indikacijų. Prieš valydami ar sandėliuodami įrankį patalpoje, vaikams nepasiekiamoje vietoje, duokite jam pakankamai laiko atvėsti.

VEIKIMO APRAŠYMAS

Šviesos diodų lemputė

▲PERSPĖJIMAS: Nežiūrėkite tiesiai į šviesą arba šviesos šaltinį.

Paspauskite gaiduką, kad užsidegtų lemputė. Lemputė švies toli, kol spausite gaiduką. Atleidus jungiklio gaiduką, lemputė užgęsta maždaug po 10 sekundžių.

PASTABA: Purvą nuo lempos objektyvo nuvalykite sausu skudurėliu. Būkite atsargūs, kad nesubraižytumėte lempos objektyvo, nes pablogės apšvietimas.

Kabliukas

Naudodamiesi kabliuku, galėsite pakabinti įrankį pasirinktoje vietoje.

1. Paspauskite kabliuko atleidimo mygtuką.

2. Nusukite kabliuką išorėn.

► **Pav.7:** 1. Kabliuko atleidimo mygtukas 2. Kabliukas

Norėdami gražinti kabliuką į vietą, pasukite jį į pradinę padėtį ir įspauskite jį įrankį, kad spragtelėtų.

► **Pav.8**

Įrankio / akumulatoriaus apsaugos sistema

Įrankyje įrengta įrankio / akumulatoriaus apsaugos sistema. Ši sistema automatiškai atjungia variklio maitinimą, kad įrankis ir akumulatorius ilgiau veiktų. Įrankis automatiškai išsijungs darbo metu esant vienai iš toliau nurodytų įrankio arba akumulatoriaus darbo sąlygų. Esant tam tikroms sąlygoms užsidega indikatoriai.

Apsauga nuo visiško išsikrovimo

Žymiai sumažėjus akumulatoriaus galiai, įrankis automatiškai išsijungia. Jeigu gaminyje neveikia net ir spaudžiant jungiklius, išimkite akumuliatorių iš įrankio ir įkraukite.

Apsauga nuo kitų sutrikimų

Apsaugos sistema taip pat apsaugo nuo kitų sutrikimų, galinčių pažeisti įrankį, todėl automatiškai jį išjungia. Įrankiui laikinai sustojus arba veikimo metu išsijungus, imkitės visų toliau nurodytų veiksmų ir pašalinkite sutrikimo priežastis.

1. Išjunkite įrankį, tada vėl įjunkite, kad paleistumėtė iš naujo.
2. Įkraukite akumuliatorių (-ius) arba jį (juos) pakeiskite įkrautu (-ais) akumuliatoriumi (-iais).
3. Palaukite, kol įrankis ir akumulatorius (-iai) atvės.

Jei atstačius apsaugos sistemą veikimas nepagerėja, kreipkitės į vietas „Makita“ techninės priežiūros centrą.

Likusios akumulatoriaus galios rodymas

Tik akumulatoriaus kasetėms su indikatoriumi

► **Pav.9:** 1. Indikatorijų lemputės 2. Tikrinimo mygtukas

Paspauskite akumulatoriaus kasetės tikrinimo mygtuką, kad būtų rodoma likusi akumulatoriaus energija. Maždaug trims sekundėms užsidegs indikatorijų lemputės.

Indikatorijų lemputės			Likusi galia
Šviečia	Nešviečia	Blyksi	
■	□	◻	75 - 100 %
■	■	■	
■	■	□	50 - 75 %
■	■	□	25 - 50 %
■	□	□	0 - 25 %
◻	□	□	Įkraukite akumuliatorių.
■	■	□	Galimai įvyko akumulatoriaus veikimo triktis.
□	□	■	

PASTABA: Rodmuo gali šiek tiek skirtis nuo faktinės energijos lygio – tai priklauso nuo naudojimo sąlygų ir aplinkos temperatūros.

PASTABA: Veikiant akumulatoriaus apsaugos sistemai ims mirksėti pirmoji (toliausiai kairėje) indikatoriaus lemputė.

TECHNINĖ PRIEŽIŪRA

▲PERSPĖJIMAS: Visuomet įsitinkinkite, ar įrankis yra išjungtas ir akumulatoriaus kasetė yra nuimta prieš atlikdami apžiūrą ir priežiūrą.

PASTABA: Niekada nenaudokite gazolino, benzino, tirpiklio, spirito arba panašių medžiagų. Gali atsirasti išblukimų, deformacijų arba įtrūkimų.

Kad gaminyje būtų SAUGUS ir PATIKIMAS, jį taisyti, apžiūrėti ar vykdyti bet kokią kitą priežiūrą ar derinimą turi įgaliotasis kompanijos „Makita“ techninės priežiūros centras; reikia naudoti tik kompanijos „Makita“ pagamintas atsargines dalis.

Įrankis suprojektuotas veikti ilgai, kad jam prireiktų kuo mažiau techninės priežiūros. Nuolatinis tinkamas įrankio veikimas priklauso nuo reikiamos priežiūros ir reguliaraus valymo.

Sutepimas

Šio gaminio sutepti nereikia.

Valymas

- Pasirūpinkite, kad ventiliacijos angos ir gaidukas būtų švarūs, be pašalinių medžiagų.
- Periodiškai valykite įrankį minkšta šluoste, pagaudauta – kiekvieną kartą po naudojimo.

PASIRENKAMI PRIEDAI

▲PERSPĖJIMAS: Šiuos papildomus priedus arba įtaisus rekomenduojama naudoti su šioje instrukcijoje nurodytu „Makita“ bendrovės įrankiu. Naudojant bet kokius kitus papildomus priedus arba įtaisus, gali kilti pavojus sužeisti žmones. Naudokite tik nurodytam tikslui skirtus papildomus priedus arba įtaisus.

Jeigu norite daugiau sužinoti apie tuos priedus, kreipkitės į artimiausią „Makita“ techninės priežiūros centrą.

- Antgalis
- Prispaudimo volelis
- Grandiklis
- Originalus „Makita“ akumulatorius ir įkroviklis

PASTABA: Kai kurie sąrašė esantys priedai gali būti pateikti įrankio pakuotėje kaip standartiniai priedai. Jie įvairiose šalyse gali skirtis.

HOIATUS

- Euroopa kasutajad.
8-aastased ja vanemad lapsed ning füüsiliste või vaimsete puuetega või ebapiisavate kogemuste ja teadmistega isikud võivad seda seadet kasutada juhul, kui neid on juhendatud seadet ohutult kasutama ja nad mõistavad seadme kasutamiseega kaasnevat ohte. Lapsed ei tohi seadmega mängida. Lapsed ei tohi seadet ilma järelevalveta puhastada ega hooldada.
- Kasutajad väljaspool Euroopat.
Seda seadet ei ole tohi kasutada isikud (sh lapsed), kelle füüsilised, sensoorsed või vaimsed võimed on piiratud või kellel puuduvad piisavad kogemused või teadmised seadme kasutamise kohta, v.a juhul, kui nende ohutuse eest vastutav isik neid juhendab või jälgib. Lapsi tuleb jälgida, et nad seadmega ei mängiks.
- Üksikasjalikku teavet hooldamise ajal järgitavate ettevaatusabinõude kohta leiate peatükist „HOOLDAMINE”.
- Seadme ebaõige kasutamine võib põhjustada tulekahju, mistõttu
 - olge seadme kasutamisel kohtades, kus leidub süttivaid materjale, ettevaatlik;
 - ärge hoidke seadet pikka aega ühes kohas;
 - ärge kasutage seadet plahvatusohtlikus keskkonnas;
 - arvestage, et soojus võib kanduda nägemisulatusest väljaspool olevatele süttivatele materjalidele;
 - pange seade pärast kasutamist alusele ja laske enne hoiule panekut maha jahtuda;
 - ärge jätke sisselülitatud seadet järelevalveta.

Tegemist on akutoitel seadmega. Akukassett on seadmest eemaldamise ajal laetud.

- Seadmes kasutatava aku tüübi leiate peatükist „TEHNILISED ANDMED”.
- Aku paigaldamise või eemaldamise juhised leiate jaotisest „Akukasseti paigaldamine või eemaldamine”.
- Kasutusõlbrmatuks muutunud akukasseti kõrvaldamiseks eemaldage see tööriistast ja viige selleks ette nähtud kohta. Järgige aku kõrvaldamisel kohalikke eeskirju.
- Kui seadet ei kasutata pika ajaperioodi jooksul, tuleb aku seadmest eemaldada.
- Ärge tekitage akukassettis lühist.

TEHNILISED ANDMED

Mudel:	DHG180	DHG181
Nimipinge	Alalisvool 18 V	
Temperatuur	550 °C	Keskkonnatemperatuur - 550 °C
Õhuvoo maht	200 l/min	1: 120 l/min 2: 200 l/min
Mõõtmed (P x L x K) BL1860B	168 mm x 79 mm x 251 mm	173 mm x 79 mm x 255 mm
Netokaal	1,0–1,3 kg	1,0–1,4 kg

- Meie pideva uuringu- ja arendusprogrammi tõttu võidakse tehnilisi andmeid muuta ilma sellest ette teatamata.
- Tehnilised andmed ja akukassett võivad riigiti erineda.
- Kaal võib erineda olenevalt lisaseadistest, kaasa arvatud akukassettist. Kergeim ja raskeim kombinatsioon EPTA-protseduuri 01/2014 kohaselt on toodud tabelis.

Sobiv akukassett ja laadija

Akukassett	BL1815N / BL1820B / BL1830B / BL1840B / BL1850B / BL1860B
Laadija	DC18RC / DC18RD / DC18RE / DC18SD / DC18SE / DC18SF / DC18SH

- Mõned eespool loetletud akukassetid ja -laadijad ei pruugi olla teie riigis saadaval.

⚠ HOIATUS: Kasutage ainult ülalpool loetletud akukassette ja laadijaid. Muude akukassettide ja laadijate kasutamine võib tekitada vigastusi ja/või tulekahju.

Sümbolid

Alljärgnevalt kirjeldatakse tingimärke, mida võidakse seadmetel kasutada. Enne seadme kasutamist tehke endale selgeks nende tähendus.



Hoiatus



Ärge kasutage kuumaõhupüstolit vihma käes ega jätke seda vihma ajal õue.



Lugege juhendit.



Kuumad pinnad – sõrmede või käte põletused.



Ni-MH
Li-ion

Ainult EL-i riikide puhul
Seadmes sisalduvate ohtlike osade tõttu võivad elektri- ja elektroonikaseadmete jäätmel, akud ja patareid avaldada negatiivset mõju keskkonnale ja inimeste tervisele.

Elektri- ja elektroonikaseadmeid ega akusid ei tohi kõrvaldada koos olmejäätmetega!
Euroopa elektri- ja elektroonikaseadmete jäätmel, akude ja patareide ning nende jäätmel direktiivi ja riiklikku õigusesse ülevõtmise kohaselt tuleb elektri- ja elektroonikaseadmete, akude ja patareide jäätmel koguda eraldi ning viia eraldiseisvasse olmejäätmete kogumispunkti, mis tegutseb kooskõlas keskkonnakaitselise eeskirjadega. Sellele osutab seadmele paigaldatud läbikriipsutatud ratastega prügikasti sümbol.

Kavandatud kasutus

Juhtmevaba kuumaõhupüstol on mõeldud mitmesuguste kuumutustöödeks, nagu termokahaneva ümbrise või torude termokahandamine, elektroonikakomponentide jootmine või joote eemaldamine, iseliimuvate teipide või kleebiste eemaldamine, roostes mutri või poldi vabastamine, plastosade kujundamine, kuivatamine, sulatamine, ülessoojendamine jms.

OHUTUSHOIATUSED

Üldised elektritööriistade ohutushoiatused



HOIATUS: Lugege läbi kõik selle elektritööriistaga kaasas olevad ohutushoiatused, juhised, joonised ja tehnilised andmed. Järgnevate juhiste eiramine võib põhjustada elektrilöögi, süttimise ja/või raske kehavigastuse.

Hoidke edaspidisteks viide- teks alles kõik hoiatused ja juhtnõid.

Hoiatuses kasutatud termini „elektritööriist“ all peetakse silmas elektriga töötavaid (juhtmega) elektritööriistu või akuga töötavaid (juhtmeta) elektritööriistu.

Tööpiirkonna ohutus

1. **Tööpiirkond peab olema puhas ja hästi valgustatud.** Asju täiskuhjatud või pimedad alad soodustavad õnnetuste teket.
2. **Ärge kasutage elektritööriistu plahvatusohtlikus keskkonnas, nagu tuleohtlike vedelike, gaaside või tolmu läheduses.** Elektritööriistad tekitavad sädemeid, mis võivad süüdata tolmu või auru.
3. **Hoidke lapsed ja kõrvalised isikud elektritööriista töötamise ajal eemal.** Tähelepanu hajumisega võib kaasneda kontrolli kaotus.

Elektriohutus

1. **Elektritööriistade pistik peab sobima pistikupesaga. Ärge kunagi muutke pistikut mis tahes moel. Ärge kasutage adapterpistikuid maandatud elektritööriistadega.** Muutmata pistikud ja sobivad pistikupesad vähendavad elektrilöögi riski.
2. **Vältige keha kokkupuudet maandatud pindadega, nagu torud, radiaatorid, pliidid ja külmikud.** Eksisteeriv suurenenud elektrilöögi risk, kui teie keha on maandatud.
3. **Elektritööriistad ei tohi sattuda vihma kätte või märga kohta.** Elektritööriista sisse läinud vesi suurendab elektrilöögi riski.
4. **Ärge kahjustage toitejuhet. Ärge kunagi kasutage elektrijuhet elektritööriista kandmiseks, tõmbamiseks või pistikupesast väljatõmbamiseks.** Hoidke juhe eemal kuumast, õlist, teravatest nurkadest või liikuvatest osadest. Kahjustatud või sassis juhtmed suurendavad elektrilöögi riski.
5. **Kui töötate elektritööriistaga välistingimustes, kasutage sellist pikendusjuhet, mis sobib väljas kasutamiseks.** Välistingimustes sobiva pikendusjuhtme kasutamine vähendab elektrilöögi riski.
6. **Kui niiskes asukohas elektritööriistaga töötamine on vältimatu, kasutage lekkevoolukaitsmega (RCD) kaitsitud vooluahelat.** RCD kasutamine vähendab elektrilöögi ohtu.
7. **Mootortööriistad võivad tekitada elektromagnetvälju (EMV), mis ei ole kasutajale kahjulikud.** Küll aga peaksid südamestimulaatorite ja teiste sarnaste meditsiiniseadmetega kasutajad võtma enne mootortööriista kasutamist nõu saamiseks ühendust oma seadme tootja ja/või arstiga.

Isiklik ohutus

1. **Püsige ergas, jälgige pidevalt, mida teete, ning kasutage elektritööriistaga töötamisel tervet mõistust.** Ärge kasutage elektritööriista, kui olete väsinud või narkootikumide, alkoholi või ravimite mõju all. Elektritööriistadega töötades võib tähelepanematus endaga kaasa tuua tõsised tervisekahjustusi.
2. **Kasutage isikukaitsevahendeid. Kandke alati silmakaitseid.** Kaitsevahendid, näiteks oludesse sobiv tolmumask, libisemiskindlad turvajalatsid, kõva peakate või kõrvaklapid, vähendavad tervisekahjustusi.
3. **Vältige juhukäivitust. Enne tööriista vooluvõrgu ja/või akuga ühendamist, ülesvõtmist või kandmist veenduge, et lüliti oleks väljaülutatud asendis.** Elektritööriistade kandmine näppu lüliti hoides või sisse lülitatud tööriista pingestamine suurendab õnnetuse tekkimise ohtu.

4. Eemaldage reguleerimis- ja mutrivõtmed enne elektritööriista käivitamist. Mutrivõti või mingi muu võti, mis on jäetud elektritööriista pöörleva osa külge, võib põhjustada terviskahjustusi.
5. Ärge küünitage liiga kaugele ette. Hoidke kogu aeg jalad kindlalt maas ning hoidke tasakaalu. See tagab parema kontrolli elektritööriista üle ootamatutes olukordades.
6. Riituge kohaselt. Ärge kandke lahtisi riideid ega ehteid. Hoidke juuksed ja riided liikuvatest osadest eemal. Lahtised riided, ehted ja pikad juuksed võivad liikuvate osade külge jääda.
7. Kui seadmed on varustatud tolmueraldus- ja kogumishandidega, veenduge, et need oleks ühendatud ja neid kasutataks õigesti. Tolmu kogumise kasutamine võib vähendada tolmuiga seotud riske.
8. Ärge laske tööriistade sagedase kasutamise tulemusel tekkiaval enesekindlusel muuta end hooletuks ega tööriista ohutuspõhimõtteid eiravaks. Hooletus võib vaid mürdosa sekundi vältel põhjustada raske vigastuse.
9. Kandke elektritööriistu kasutades oma silmade vigastuste eest kaitsmiseks alati kaitseprille. Prillid peavad vastama USA-s standardile ANSI Z87.1, Euroopas standardile EN 166 või Austraalias/Uus-Meremaal standardile AS/NZS 1336. Austraalias/Uus-Meremaal on näo kaitsmiseks seadusega nõutud ka näokaitsme kasutamine.

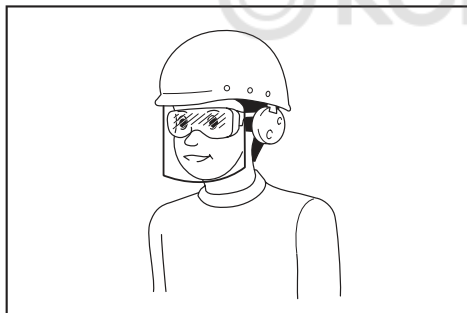

Töandja kohustus on nõuda, et tööriista operaatorid ja teised tööpiirkonnas viibivad isikud kannaksid sobivat ohutusvarustust.

Elektritööriista kasutamine ja hooldus

1. Ärge kasutage elektritööriista suhtes jõudu. Kasutage tööks sobilikku elektritööriista. Elektritööriist töötab paremini ja ohutumalt võimsusel, mis on tööks ette nähtud.
2. Ärge kasutage elektritööriista, kui seda ei saa lülitist sisse ja välja lülitada. Iga elektritööriist on ohtlik, kui seda ei saa lülitist sisse või välja lülitada, ning see tuleb parandada.
3. Enne muudatuste tegemist, tarvikute vahetamist või elektritööriistade ladustamist lahutage pistik vooluvõrgust ja/või eemaldage aku. Ennetavad ohutusmeetmed vähendavad elektritööriista juhukäivituse riski.
4. Hoidke elektritööriistad, mida ei kasutata, laste käeulatuses eemale ning ärge lubage kõrvalseisjatel, kes pole elektritööriista ja juhendiga tutvunud, elektritööriistaga töötada. Kogenematute kasutajate käes on elektritööriistad ohtlikud.

5. Hooldage elektritööriista ja lisatarvikuid. Kontrollige, kas liikuvad osad on tsentreeritud ja liiguvad vabalt, kas esineb katkisi osi või muud, mis võiks elektritööriista tööd mõjutada. Kui esineb vigastusi, laske elektritööriista enne kasutamist parandada. Paljud õnnetused juhtuvad halvasti hooldatud elektritööriistade tõttu.
6. Hoidke löikeriistad teravad ja puhtad. Korralikult hooldatud löikeriistad, millel on teravad lõikeservad, ei kiilu nii lihtsalt kinni ning neid on lihtsam käsitleda.
7. Kasutage elektritööriista, lisatarvikuid, tööriista lõiketerasid jne juhendite kohaselt, võttes arvesse töötingimusi ja tehtavat tööd. Elektritööriistade kasutamine selleks mitte ette nähtud eesmärkidel võib kaasa tuua ohtlikke olukordi.
8. Hoidke käepidemed ja haardepinnad kuivad, puhtad ning õli- ja määrdevabad. Libisevad käepidemed ja haardepinnad ei lase tööriista ootamatutes olukordades ohutult käitseda ja juhtida.
9. Tööriista kasutamise ajal ärge kandke riidest töökindaid, kuna need võivad kinni jääda. Liikuvate osade külge kinni jäänud riidest töökindad võivad põhjustada kehavigastusi.

Akuga tööriista kasutamine ja hooldus

1. Laadige alati laadijaga, mille tootja on heaks kiitnud. Laadija, mis sobib kasutamiseks ühte tüüpi akuga, võib kaasa tuua tulekahjuohtu, kui seda kasutada koos mõnda teist tüüpi akuga.
2. Kasutage elektritööriistu üksnes spetsiaalselt neile toodetud akudega. Mis tahes muude akude kasutamine võib tekitada tervisekahjustusi või tulekahjuohtu.
3. Kui akut ei kasutata, ärge hoidke seda koos muude metallesemetega, nagu kirjaklambrid, mündid, võtmed, naelad, kruvid jm väiksed metallesemed, mis võib tekitada ühenduse klemmide vahel. Akuklemmide lühis võib põhjustada põletusi ja tulekahjuohtu.
4. Väärkasutamise tagajärjel võib akut valguda välja vedelikku; ärge seda puudutage. Kui olete selle vedelikuga siiski kogemata kokku puutunud, uhtke kohta veega. Kui vedelik on sattunud silma, minge arsti juurde. Akust väljalagunenud vedelik võib põhjustada ärritust ja põletusi.
5. Ärge kasutage akupaketti ega tööriista, mis on kahjustatud või muudetud. Kahjustatud või muudetud akud võivad käituda etteaimamatult, põhjustades süttimis-, plahvatus- või vigastusohu.
6. Kaitske akupaketti ja tööriista tule ja kõrge temperatuuri eest. Tule või kõrgema kui 130 °C temperatuuriga kokkupuutumine võib tuua kaasa plahvatuse.
7. Pidage kinni kõigist laadimisjuhistest ja ärge laadige akupaketti ega tööriista väljaspool juhendis märgitud temperatuurivahemikku. Valesti või väljaspool märgitud temperatuurivahemikku laadimine võib kahjustada akupaketti ja suurendada süttimisohtu.

Hooldus

1. Laske elektritööriista hooldada eksperdil, kes kasutab vaid originaalvaruosi. Siis püsib elektritööriista ohutus.
2. Ärge hooldage kahjustatud akupakette. Akupaketite võivad hooldada ainult tootja või ametlikud teenusepakkujad.
3. Järgige õlitamist ja tarvikute vahetamist puudutavaid juhtnööre.

Juhtmevaba kuumaõhupüstoli ohutusalsed hoiatused

1. Kuumaõhupüstoli väärkasutamine võib põhjustada tuleohtu.
2. Ärge kasutage seda tööriista juuste kuivatamiseks.
3. Ärge jätke töötavat kuumaõhupüstolit mitte kunagi järelevalveta.
4. Ärge kasutage kuumaõhupüstolit niiskes, tuleohtlikus või plahvatusohtlikus keskkonnas.
5. Enne töö alustamist kontrollige tööpiirkonda. Ärge kasutage tööriista, kui te pole ohutusel kindel.
6. Tööpiirkonnas peab olema piisav õhutus. Mõne materjaliga töötamisel võib tekkida mürgine suits.
7. Ärge puudutage otsakut ega otsaku külge kinnitatud tarvikuid kuumaõhupüstoli töö ajal ega vahetult pärast kuumaõhupüstoli väljalülitamist, sest otsak võib olla väga kuum. Oodake, kuni otsak või tarvik on täielikult maha jahtunud.
8. Ärge vaadake töötava kuumaõhupüstoli otsakust sisse.
9. Ärge laske kuumaõhupüstoli kuumal otsakul töö ajal või kohe pärast väljalülitamist puutuda kokku tuleohtliku või kergestisulava eseme või materjaliga.
10. Otsaku paigaldamisel või eemaldamisel laske sellel piisavalt maha jahtuda.
11. Pärast kasutamist laske tööriistal eraldi seista või asetage kuumutusotsak enne jahtumist ülespoole.
12. Enne teisaldamist või hoiule panemist tuleb kuumaõhupüstol alati välja lülitada ja toiteallikast lahutada ning lasta sellel täielikult maha jahtuda.
13. Ärge takistage õhusisselaskeava ega õhustust ühelgi viisil. Muidu võib kuumaõhupüstol üle kuumeneda ja kahjustada saada.
14. Ärge laske esemetel kumaõhupüstoli otsakusse kukkuda. Muidu võib tekkida lühis või ülekuumenemine.
15. Ärge suunake kuumaõhupüstolit teiste inimeste ega süttivate esemete poole.
16. Kuumutage aeglaselt, liigutades kuumaõhupüstolit üles, alla, vasakule ja paremale. Ärge hoidke seadet pikka aega ühes kohas.
17. Eemaldage otsakult värv, muidu võib see süttida.
18. Kui kasutate tööriista koos alusega iseseisvalt, pange tööriist stabiilsesse asendisse.
19. Tööriista kasutamisel koos tarvikutega jälgige, et tarvikud oleksid tugevalt tööriista külge kinnitatud.
20. Kasutage Makita originaaltarvikuid.
21. Ärge kasutage tööriista puhurina.
22. Näidik: aku on kättesaamisel osaliselt laetud. Aku tuleb võimsuse tagamiseks enne esimest kasutamist täis laadida. Laadimiseks tuleb akupakk tööriistast eemaldada.
23. Akut võib laadida igal ajal, ilma et selle eluiga lüheneks. Ka laadimise katkestamine ei kahjusta akut.

Akukassetiga seotud olulised ohutusjuhised

1. Enne akukasseti kasutamist lugege (1) akulaadidajal, (2) akul ja (3) seadmel olevad juhtnõidrid ja hoiatused läbi.
2. Ärge võtke akukassetti lahti ega muutke seda. See võib põhjustada tulekahju, liigset kuumust või plahvatus.
3. Kui tööaeg järsult lüheneb, siis lõpetage kohe kasutamine. Edasise kasutamise tulemuseks võib olla ülekuumenemisoht, võimalikud põletused või isegi plahvatus.
4. Kui elektrolüüti satub silma, siis loputage silma puhta veega ja pöörduge koheselt arsti poole. Selline õnnetus võib põhjustada pimedaksjäämist.
5. Ärge tekitage akukassetis lühist:
 - (1) Ärge puutuge klemme elektrijuhtidega.
 - (2) Ärge hoidke akukassetti tööriistakastis koos metalliesemetega, nagu naelad, mündid jne.
 - (3) Ärge tehke akukassetti märjaks ega jätke seda vihma kätte.Aku lühis võib põhjustada tugevat elektrivoolu, ülekuumenemist, põletusi ning ka seadet tõsiselt kahjustada.
6. Ärge hoidke ega kasutage tööriista ja akukassetti kohtades, kus temperatuur võib tõusta üle 50 °C (122 °F).
7. Ärge põletage akukassetti isegi siis, kui see on saanud tõsiselt vigastada või on täiesti kulu- nud. Akukassett võib tules plahvatada.
8. Ärge naelutage, löigake, muljuge, visake akukassetti ega laske sel kukkuda, samuti ärge lööge selle pihta kõva esemega. Selline tegevus võib põhjustada tulekahju, liigset kuumust või plahvatus.
9. Ärge kasutage kahjustatud akut.
10. Sisalduvatele liitium-ioonakudele võivad kohal- duda ohtlike kaupade õigusaktide nõuded. Kaubanduslikul transportimisel, näiteks kolman- date poolde või transpordiettevõtete poolt, tuleb järgida pakendil ja siltidel toodud erinõudeid. Transportimiseks ettevalmistamisel on vajalik pidada nõu ohtliku materjali ekspserdiga. Samuti tuleb järgida võimalike riiklike regulatsioonide üksikasjalikumaid nõudeid. Katke teibiga või varjake avatud kontaktid ja paken- dage aku selliselt, et see ei saaks pakendis liikuda.
11. Kasutuskõlmatuks muutunud akukasseti kõrvaldamiseks eemaldage see tööriistast ja viige selleks ette nähtud kohta. Järgige kasu- tuskõlmatuks muutunud aku kõrvaldamisel kohalikke eeskirju.
12. Kasutage akusid ainult Makita heaks kiidetud toodetega. Akude paigaldamine selleks mitte ette- nähtud toodetele võib põhjustada süttimist, ülemää- rast kuumust, plahvatamist või elektrolüüdi lekkimist.
13. Kui tööriista ei kasutata pika ajaperioodi jook- sul, tuleb aku tööriistast eemaldada.
14. Kasutamise ajal ja pärast kasutamist võib akukassett kuumeneda, mis võib põhjustada põletusi või madala temperatuuri põletusi. Olge kuuma akukasseti kandmisel ettevaatlik.

15. Ärge puudutage tööriista klemmi kohe pärast kasutamist, sest see võib olla kuum ja põhjustada põletusi.
16. Hoidke akukassetti klemmid, avad ja sooned tükikestest, tolmust ja mullast puhtad. See võib põhjustada tööriista või aku ülekuumenemist, süttimist, purunemist ja talitlushäireid, mis võib lõppeda põletuste või kehavigastustega.
17. Kui tööriist ei kannata kasutamist kõrgepingeliinide lähedal, ärge kasutage akukassetti kõrgepingeliinide lähedal. Muidu võib tööriist või akukassett puruneda või sellel tõrge tekkida.
18. Hoidke akut lastele kättesaamatult.

HOIDKE JUHEND ALLES.

⚠ETTEVAATUST: Kasutage ainult Makita originaalakusid. Mitte Makita originaalakude või muudetud akude kasutamine võib põhjustada akude süttimise, kehavigastuse ja kahjustuse. Samuti muudab see kehtetuks Makita tööriista ja laadija Makita garantii.

Vihjeid aku maksimaalse kasutaja tagamise kohta

1. Laadige akukassetti enne selle täielikku tühjenemist. Kui märkate, et tööriist töötab väiksema võimsusega, peatage töö ja laadige akukassetti.
2. Ärge laadige täielikult laetud akukassetti. Ülelaadimine lühendab akude kasutusiga.
3. Laadige akukassetti toatemperatuuril 10 °C - 40 °C. Enne laadimist laske kuumenenud akukassetil maha jahtuda.
4. Kui te ei kasuta parajasti akukassetti, eemaldage see tööriistast või laadurist.
5. Kui te ei kasuta akukassetti kauem kui kuus kuud, laadige see.

PAKENDI SISU

Kontrollige, kas allpool loetletud esemed on pakendis olemas.

- 1 Juhtmevaba kuumaõhupüstol
- 1 Tarvikukomplekt (osa tarvikutest ei pruugi olla sõltuvalt kasutuseesmärgist vajalikud)
- 1 Kasutusjuhend

MÄRKUS: Kui osi on puudu või need on kahjustunud, pöörduge edasimüüja poole.

OSADE KIRJELDUS

► Joon.1

1	Kuumutusotsak	2	Esikate
3	Lahtilukustushoob	4	Lüliti päästik
5	Lukustusnupp	6	LED-lamp
7	Konks	8	Konksuvabastusnupp
9	Õhuhulgalüliti (1/2)	10	Temperatuurivalits

KOKKUPANEK



Tarvikute paigaldamine ja eemaldamine



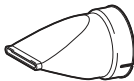
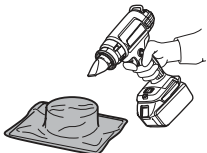

Kuumaõhupüstolilt võib sõltuvalt kuumutamise eesmärgist kasutada koos või ilma tarvikuteta.

Tarviku paigaldamine

- Valige kuumutusotsarabele sobiv otsak.
- Lükake otsaku kinnitusots kuumutusotsakule.

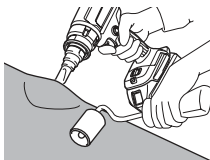
ÕIGE TARVIKU PAIGALDAMINE (KUI ON ASJAKOHANE)

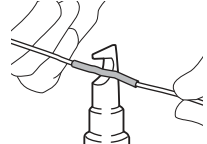
Kuju ja kirjeldus	Näide
Klaasikaitseotsak Kaitseb raamide puhastamisel aknaid 	Kiti kuivatamine aknaraamil Kiti eemaldamine aknaraamil kaabit-saga (lisatarvik) 
Laia avaga otsak Kuumuse jaotamine suurele alale 	Termokahanevate kilede paigaldamine 
Reflektorotsak 	Termokahanevate torude termokahandamine Plasttoru painutamine 
Kahanev otsak Kuumuse kontsentreerimine väikesele alale 	Värvide eemaldamine kaabitsa abil (lisatarvik) 

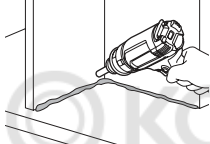
Kuju ja kirjeldus	Näide
Ülekattekeevitusotsak (lisatarvik) 	Vinüülilehe paikamine surverullikuga (lisatarvik) 
Reflektorotsak (lisatarvik) 	Termokahanevate torude termokahandamine 
Keevitusotsak (lisatarvik) 	Kuumuse kontsentreerimine väikesele alale 

⚠HOIATUS: Enne tarvikute paigaldamist tuleb elektritööriista välja lülitada ning akukassett tööriistast eemaldada. Tarvikute paigaldamine sisselülitatud seadme või paigaldatud akukassettiga võib tekitada õnnetusohu.

⚠HOIATUS: Kinnitage tarvikud turvaliselt. Vastasel juhul võib tarvik juhuslikult lahti tulla ning põletusvigastusi tekitada.

Tarviku eemaldamine

Keerake esikatet joonisel oleva noole suunas, misjärel tuleb tarvik välja. See võimaldab eemaldada kuumat otsakut ilma seda puudutamata.

► Joon.2

⚠HOIATUS: Ärge puudutage kuumad hupüstoli kinnitatud või sellelt asja eemaldatud tarvikut kohe pärast püstoli kasutamist. Ärge eemaldage tarvikuid inimeste ega loomade suunas. Otsak on pärast kasutamist väga kuum ja võib tekitada põletusvigastuste ohtu.

⚠HOIATUS: Ärge eemaldage tarvikuid süttivale või kergestisulavale pinnale. Otsak on pärast kasutamist väga kuum ja võib põhjustada tulekahju või tekitada pinna sulamise ohtu.

⚠HOIATUS: Kasutage samasuguseid originaalpakendis olevaid või edasimüüja juures või teeninduskeskuses hooldatud tarvikuid. Vale või defektse tarviku kasutamine võib põhjustada õhu tagasivoolu ning kahjustada tööriista ja põhjustada ohtu.

Akukasseti paigaldamine või eemaldamine

⚠ETTEVAATUST: Lülitage tööriist alati enne akukasseti paigaldamist või eemaldamist välja.

⚠ETTEVAATUST: Akukasseti paigaldamisel või eemaldamisel tuleb tööriista ja akukassetti kindlalt paigal hoida. Kui tööriista ja akukassetti ei hoita kindlalt paigal, võivad need käest libiseda ning kahjustada tööriista ja akukassetti või põhjustada kehavigastusi.

► Joon.3: 1. Punane näidik 2. Nupp 3. Akukassett

Akukasseti eemaldamiseks libistage see tööriista küljest lahti, vajutades kassetti esiküljel paiknevat nuppu alla.

Akukasseti paigaldamiseks joondage akukasseti keel korpuse soonega ja libistage kassett oma kohale. Sisestage see tervenisti, kuni see lukustub klõpsuga oma kohale. Kui näete joonisel näidatud punast näidikut, pole see täielikult lukustunud.

⚠ETTEVAATUST: Paigaldage akukassett alati täies ulatuses nii, et punast osa ei jääks näha. Muidu võib adapter juhuslikult tööriistast välja kukkuda ning põhjustada teile või läheduses viibivatele isikutele vigastusi.

⚠ETTEVAATUST: Ärge rakendage akukasseti paigaldamisel jõudu. Kui kassett ei lähe kergesti sisse, pole see õigesti paigaldatud.

TÖÖRIISTA KASUTAMINE

MÄRKUS: Kuumaõhupüstoli esimesel kasutamisel võib otsakust tulla veidi suitsu. See on normaalne ja kaob varsti.

Sisse- ja väljalülitamine

Sisselülitamine

- Tööriista sisselülitamiseks tõmmake lahtilukustushooba alla ja lükake lüliti päästik sisse.
- Tööriista kasutamiseks vajutage vasakul olev lukustusnupp pöidlaga sisse.

Väljalülitamine

- Seiskamiseks vabastage lüliti päästik.
- Lukustatud tööriista seiskamiseks tõmmake lüliti päästik lõpuni, nii et lukk avaneks. Seiskamiseks vabastage lüliti päästik.

► Joon.4: 1. Lahtilukustushoob 2. Lüliti päästik 3. Lukustusnupp

Temperatuuri seadistamine (DHG181)

Temperatuuri reguleerimiseks keerake temperatuurivalitsat. Valitsal on märgistus vahemikus 1 (madalaim temperatuur) kuni 6 (kõrgeim temperatuur).

Reguleerige kasutusotstarbe jaoks sobiv temperatuur. Allolevas tabelis on soovituslikud seadistused eri kasutuste jaoks.

Seadistus	Kasutusotstarve
1 (keskkonnatemperatuur)	Kuumade osade jahutamine.
	Masina jahutamine enne otsaku vahetamist.
2–6	Värvi ja laki kuivatamine.
	Kleebiste eemaldamine.
	Vahatamine ja vaha eemaldamine.
	PVC-ümbrise ja isolatsioonitorude kahandamine.
	Külmunud torude sulatamine.
	Plasti keevitamine.
	Plastitorude ja -plaatide painutamine.

Õhuhulga seadistamine (DHG181)

Õhuhulga reguleerimiseks lülitage õhuhulgalüliti asendisse 1 või 2.

► **Joon.5:** 1. Õhuhulgalüliti (1/2)

Tööriista kasutamine koos alusega iseseisvalt

Tööriista võib kasutada püstiasendis või kuumutusotsakuga üleväl, nagu joonisel on näidatud.

Tööriista kasutamisel koos alusega iseseisvalt lülitage lüliti sisse ja seejärel vajutage tööriista kasutamiseks lukustusnuppu.

► **Joon.6**

▲HOIATUS: Kasutage tööriista ainult näidatud asendites. Enne tööriista asendi muutmist lülitage lüliti välja.

▲ETTEVAATUST: Kui kasutate tööriista koos alusega iseseisvalt, pange tööriist stabiilsesse asendisse. Tööriista kasutamisel ebastabiilses kohas või kallakul võib tööriist maha kukkuda ja vigastusi põhjustada.

Jahutamine

Kuumutusotsak ja tarvikud lähevad kasutamise ajal väga kuumaks. Laske neil enne tööriista teisaldamist või hoiule panekut jahtuda.

▲ETTEVAATUST: Pärast kasutamist ärge puudutage otsakut enne, kui see on maha jahtunud.

▲ETTEVAATUST: Ärge lahkuge tööpiirkonnast enne, kui tööriist on maha jahtunud. Jälgige varjatud tulekahju märke. Laske tööriistal piisavalt kaua jahtuda ning pange see seejärel siseruumi lastele kättesaamatult hoiule.

FUNKTSIONAALNE KIRJELDUS

LED-lamp

▲ETTEVAATUST: Ärge vaadake otse valgusse ega valgusalikikat.

Lambi süütamiseks tõmmake lüliti päästikut. Lamp põleb sel ajal, kui tõmmatakse lüliti päästikut. Lamp kustub umbes 10 sekundit pärast lüliti päästiku vabastamist.

MÄRKUS: Pühkige lamp kuiva lapiga puhtaks. Olge seda tehes ettevaatlik, et lambi läätse mitte kriimustada, sest muidu võib valgustus väheneda.

Konks

Konks võimaldab tööriista valitud kohta riputada.

1. Vabastage konksuvabastusnuppu.

2. Pöörake konks välja.

► **Joon.7:** 1. Konksuvabastusnupp 2. Konks

Konksu hoiule panemiseks pöörake konks lähteasendisse ja seejärel lükake konks tööriista, kuni konks klõpsatab.

► **Joon.8**

Tööriista/aku kaitsesüsteem

Tööriist on varustatud tööriista või aku kaitsesüsteemiga. Süsteem lülitab mootori automaatselt välja, et pikendada tööriista ja aku tööiga. Tööriist seiskub käitamise ajal automaatselt, kui tööriista või aku kohta kehtib üks järgmistest tingimustest. Teatud tingimustes hakkavad indikaatorid põlema.

Ülelaadimiskaitse

Kui aku laetuse tase on madal, siis seiskub tööriist automaatselt. Kui seade ei hakka tööle ka lülite kasutamisel, eemaldage tööriistast akud ja laadige neid.

Kaitse muude põhjuste korral

Kaitsesüsteem on mõeldud ka muude põhjuste jaoks, mis võivad tööriista kahjustada, ja võimaldab tööriistal automaatselt seiskuda. Kui tööriist on ajutiselt peatatud või seiskunud, toimige põhjuste kõrvaldamiseks järgnevalt.

1. Lülitage tööriist välja ja seejärel taaskäivitamiseks uuesti sisse.
2. Laadige akut (akusid) või asendage aku (akud).
3. Laske tööriistal ja akul (akudel) jahtuda.

Kui kaitsesüsteemi taastamisega ei õnnestu olukorda parandada, võtke ühendust kohaliku Makita hoolduskeskusega.

Aku jääkmahutavuse näit

Ainult näidikuga akukassettidele

► **Joon.9:** 1. Märkulambid 2. Kontrollimise nupp

Akukasseti järelejäänud mahutavuse kontrollimiseks vajutage kontrollimise nuppu. Märkulambid süttivad mõneks sekundiks.

Märkulambid			Jääkmahutavus
Pöleb	Ei põle	Vilgub	
■	□	◐	
■ ■ ■ ■			75 - 100%
■ ■ ■ □			50 - 75%
■ ■ □ □			25 - 50%
■ □ □ □			0 - 25%
◐ □ □ □			Laadige akut.
■ ■ □ □			Akul võib olla tõrge.
□ □ ■ ■			

MÄRKUS: Näidatud mahutavus võib veidi erineda tegelikust mahutavusest olenevalt kasutustingimustest ja ümbritseva keskkonna temperatuurist.

MÄRKUS: Esimene (taga vasakul asuv) märgutuli vilgub, kui akukaitsesüsteem töötab.

HOOLDUS

⚠ETTEVAATUST: Enne kontroll- või hooldustoimingute tegemist kandke alati hoolt selle eest, et tööriist oleks välja lülitatud ja akukassett korpuse küljest eemaldatud.

TÄHELEPANU: Ärge kunagi kasutage bensiini, vedeldit, alkoholi ega midagi muud sarnast. Selle tulemuseks võib olla luitumine, deformatsioon või pragunemine.

Toote OHUTUSE ja TÖÖKINDLUSE tagamiseks tuleb vajalikud remonttööd ning muud hooldus- ja reguleerimistööd lasta teha Makita volitatud teeninduskeskustes või tehase teeninduskeskustes. Alati tuleb kasutada Makita varuosi.

Tööriist töötab pikka aega ja vajab vähe hooldust. Pidev nõuetekohane toimivus sõltub sellest, kuidas tööriista eest hoolt kantakse, ja kas tööriista puhastatakse regulaarselt.

Õlitamine

See toode ei vaja õlitamist.

Puhastamine

- Hoidke õhutussavad ja lüliti päästik puhtana ja kõrvaliste materjalideta.
- Puhastage tööriista regulaarselt pehme lapiga ning eelistatavalt pärast iga kasutamist.

VALIKULISED TARVIKUD

⚠ETTEVAATUST: Neid tarvikuid ja lisaseadiseid on soovitatav kasutada koos Makita tööriistaga, mille kasutamist selles kasutusjuhendis kirjeldatakse. Muude tarvikute ja lisaseadiste kasutamiseks kaasneb vigastada saamise oht. Kasutage tarvikuid ja lisaseadiseid ainult otstarbekohaselt.

Saate vajaduse korral kohalikust Makita teeninduskeskusest lisateavet nende tarvikute kohta.

- Otsak
- Surverullik
- Kaabits
- Makita algupärane aku ja laadija

MÄRKUS: Mõned nimekirjas loetletud tarvikud võivad kuuluda standardvarustusse ning need on lisatud tööriista pakendisse. Need võivad riigiti erineda.

ОСТОРОЖНО

- Для пользователей в Европе.
Дети старше 8 лет, лица с ограниченными физическими или умственными способностями и лица, не имеющие надлежащего опыта и знаний, могут использовать это устройство только при условии, что они действуют под надзором в отношении безопасного использования устройства и осознают возможные опасности. Не разрешайте детям играть с устройством. Детям запрещается проводить чистку и техобслуживание без контроля со стороны взрослых.
- Для пользователей в регионах за пределами Европы.
Данное устройство не предназначено для использования людьми (включая детей) с ограниченными физическими, сенсорными или умственными возможностями, либо не имеющими соответствующего опыта или знаний, за исключением случаев, когда они действуют под руководством или после надлежащего инструктажа по использованию устройства со стороны лица, ответственного за их безопасность. Следите за маленькими детьми, чтобы они не использовали устройство в качестве игрушки.
- Сведения о мерах предосторожности при техническом обслуживании изделия пользователем приведены в главе “ТЕХНИЧЕСКОЕ ОБСЛУЖИВАНИЕ”.
- Неосторожное использование устройства может привести к возгоранию, поэтому
 - соблюдайте осторожность при использовании устройства в местах присутствия горючих материалов;
 - не прикладывайте его к одному и тому же месту на длительное время;
 - не используйте его в присутствии взрывоопасной среды;
 - следует отдавать себе полный отчет в том, что тепло может передаваться горючим материалам, находящимся вне поля зрения;
 - после использования устройства устанавливайте его на упор и давайте ему возможность остыть перед помещением на хранение;
 - не оставляйте включенное устройство без присмотра.

Данное устройство работает от аккумулятора. Для зарядки блока аккумулятора он должен быть снят с устройства.

- Тип аккумулятора указан в главе “ТЕХНИЧЕСКИЕ ХАРАКТЕРИСТИКИ”.
- Инструкции по установке и снятию аккумулятора приведены в разделе “Установка или снятие блока аккумулятора”.
- Для утилизации блока аккумулятора снимите его с устройства и утилизируйте безопасным способом. Выполняйте требования местного законодательства по утилизации аккумулятора.
- Если устройством не будут пользоваться в течение длительного периода времени, снимите аккумулятор с устройства.
- Не замыкайте контакты блока аккумулятора между собой.

ТЕХНИЧЕСКИЕ ХАРАКТЕРИСТИКИ

Модель:	DHG180	DHG181
Номинальное напряжение	18 В пост. тока	
Температура	550 °C	Температура окружающей среды - 550 °C
Объем воздуха	200 л/мин	1: 120 л/мин 2: 200 л/мин
Размеры (Д × Ш × В) с BL1860B	168 мм × 79 мм × 251 мм	173 мм × 79 мм × 255 мм
Масса нетто	1,0 – 1,3 кг	1,0 – 1,4 кг

- Благодаря нашей постоянно действующей программе исследований и разработок указанные здесь технические характеристики могут быть изменены без предварительного уведомления.
- Технические характеристики и аккумуляторный блок могут отличаться в зависимости от страны.
- Масса может отличаться в зависимости от дополнительного оборудования. Обратите внимание, что блок аккумулятора также считается дополнительным оборудованием. В таблице представлены комбинации с наибольшим и наименьшим весом в соответствии с процедурой ЕРТА 01/2014.

Подходящий блок аккумулятора и зарядное устройство





Блок аккумулятора	BL1815N / BL1820B / BL1830B / BL1840B / BL1850B / BL1860B
Зарядное устройство	DC18RC / DC18RD / DC18RE / DC18SD / DC18SE / DC18SF / DC18SH

- В зависимости от региона проживания некоторые блоки аккумуляторов и зарядные устройства, перечисленные выше, могут быть недоступны.

⚠ ОСТОРОЖНО: Используйте только перечисленные выше блоки аккумуляторов и зарядные устройства. Использование других блоков аккумуляторов и зарядных устройств может привести к травме и/или пожару.

Символы

Ниже приведены символы, которые могут использоваться для обозначения оборудования. Перед использованием убедитесь в том, что вы понимаете их значение.

	Предостережение
	Не используйте тепловой пистолет под дождем и не оставляйте его на открытом воздухе во время дождя.
	Прочитайте руководство по эксплуатации.
	Горячие поверхности - возможен ожог рук и пальцев.

	Только для стран ЕС В связи с наличием в оборудовании опасных компонентов отходы электрического и электронного оборудования, аккумуляторы и батареи могут оказывать негативное влияние на окружающую среду и здоровье человека. Не выбрасывайте электрические и электронные устройства или батареи вместе с бытовыми отходами! В соответствии с директивой ЕС по отходам электрического и электронного оборудования, по аккумуляторам, батареям и отходам аккумуляторов и батарей, а также в соответствии с ее адаптацией к национальному законодательству, отходы электрического оборудования, батареи и аккумуляторы следует хранить отдельно и доставлять на пункт раздельного сбора коммунальных отходов, работающий с соблюдением правил охраны окружающей среды. Это обозначено символом в виде перечеркнутого мусорного контейнера на колесах, нанесенным на оборудование.
--	---

Назначение

Аккумуляторный тепловой пистолет предназначен для различных целей, предусматривающих нагрев (например, термической усадки термоусадочных упаковочных материалов или труб, припайвания или выпайвания электронных компонентов, отклеивания самоклеящихся лент или наклеек, отвинчивания прижавших гаек или болтов, формовки пластмассовых деталей, сушки, расплавления и размораживания и пр.).

МЕРЫ БЕЗОПАСНОСТИ

Общие рекомендации по технике безопасности для электроинструментов

⚠ ОСТОРОЖНО: Ознакомьтесь со всеми представленными инструкциями по технике безопасности, указаниями, иллюстрациями и техническими характеристиками, прилагаемыми к данному электроинструменту. Несоблюдение каких-либо инструкций, указанных ниже, может привести к поражению электрическим током, пожару и/или серьезной травме.

Сохраните брошюру с инструкциями и рекомендациями для дальнейшего использования.

Термин "электроинструмент" в предупреждениях относится ко всему инструменту, работающему от сети (с проводом) или на аккумуляторах (без провода).

Безопасность в месте выполнения работ

1. **Рабочее место должно быть чистым и хорошо освещенным.** Захламление и плохое освещение могут стать причиной несчастных случаев.
2. **Не пользуйтесь электроинструментом во взрывоопасной атмосфере, например в присутствии легко воспламеняющихся жидкостей, газов или пыли.** При работе электроинструмента возникают искры, которые могут привести к воспламенению пыли или газов.
3. **При работе с электроинструментом не допускайте детей или посторонних к месту выполнения работ.** Не отвлекайтесь во время работы, так как это приведет к потере контроля над электроинструментом.

Электробезопасность

1. **Вилка электроинструмента должна соответствовать сетевой розетке.** Запрещается вносить какие-либо изменения в конструкцию вилки. Для электроинструмента с заземлением запрещается использовать переходники. Розетки и вилки, не подвергавшиеся изменениям, снижают риск поражения электрическим током.
2. **Избегайте контакта участков тела с заземленными поверхностями, такими как трубы, радиаторы, батареи отопления и холодильники.** При контакте тела с заземленными предметами увеличивается риск поражения электрическим током.

3. Не подвергайте электроинструмент воздействию дождя или влаги. Попадание воды в электроинструмент повышает риск поражения электрическим током.
4. Аккуратно обращайтесь со шнуром питания. Запрещается использовать шнур питания для переноски, перемещения или извлечения вилки из розетки. Располагайте шнур на расстоянии от источников тепла, масла, острых краев и движущихся деталей. Поврежденные или запутанные сетевые шнуры увеличивают риск поражения электрическим током.
5. При использовании электроинструмента вне помещения используйте удлинитель, подходящий для этих целей. Использование соответствующего шнура снижает риск поражения электрическим током.
6. Если электроинструмент приходится эксплуатировать в сыром месте, используйте линию электропитания, которая защищена устройством, срабатывающим от остаточного тока (RCD). Использование RCD снижает риск поражения электротоком.
7. Электроинструмент может создавать электромагнитные поля (EMF), которые не представляют опасности для пользователя. Однако пользователям с кардиостимуляторами и другими аналогичными медицинскими устройствами следует обратиться к производителю устройства и/или врачу перед началом эксплуатации инструмента.
5. При эксплуатации устройства не тянитесь. Всегда сохраняйте устойчивое положение и равновесие. Это позволит лучше управлять электроинструментом в непредвиденных ситуациях.
6. Одевайтесь соответствующим образом. Не надевайте свободную одежду или украшения. Ваши волосы и одежда должны всегда находиться на расстоянии от движущихся деталей. Свободная одежда, украшения или длинные волосы могут попасть в движущиеся детали устройства.
7. Если электроинструмент оборудован системой удаления и сбора пыли, убедитесь, что она подключена и используется соответствующим образом. Использование пылесборника снижает вероятность возникновения рисков, связанных с пылью.
8. Не переоценивайте свои возможности и не пренебрегайте правилами техники безопасности, даже если вы часто работаете с инструментом. Небрежное обращение с инструментом может стать причиной серьезной травмы за доли секунды.
9. Во время работы с электроинструментом всегда надевайте защитные очки. Очки должны соответствовать ANSI Z87.1 для США, EN 166 для Европы, или AS/NZS 1336 для Австралии и Новой Зеландии. В Австралии и Новой Зеландии оператор также обязан носить защитную маску.

Личная безопасность

1. При использовании электроинструмента будьте бдительны, следите за тем, что вы делаете, и руководствуйтесь здравым смыслом. Не пользуйтесь электроинструментом, если вы устали, находитесь под воздействием наркотиков, алкоголя или лекарственных препаратов. Даже мгновенная невнимательность при использовании электроинструмента может привести к серьезной травме.
2. Используйте индивидуальные средства защиты. Всегда надевайте защитные очки. Такие средства индивидуальной защиты, как маска от пыли, защитная нескользящая обувь, каска или наушники, используемые в соответствующих условиях, позволяют снизить риск получения травмы.
3. Не допускайте случайного запуска. Прежде чем подсоединять инструмент к источнику питания и/или аккумуляторной батарее, поднимать или переносить инструмент, убедитесь, что переключатель находится в выключенном положении. Переноска электроинструмента с пальцем на выключателе или подача питания на инструмент с включенным выключателем может привести к несчастному случаю.
4. Перед включением электроинструмента снимите с него все регулировочные инструменты и гаечные ключи. Гаечный или регулировочный ключ, оставшийся закрепленным на вращающейся детали, может привести к травме.

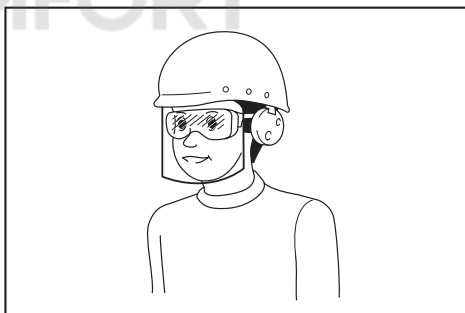

Ответственность за использование средств защиты операторами и другим персоналом вблизи рабочей зоны возлагается на работодателя.

Эксплуатация и обслуживание электроинструмента

1. Не прилагайте излишних усилий к электроинструменту. Используйте инструмент, соответствующий выполняемой вами работе. Правильно подобранный электроинструмент позволит выполнить работу лучше и безопаснее с производительностью, на которую он рассчитан.
2. Не пользуйтесь электроинструментом с неисправным выключателем. Любой электроинструмент с неисправным выключателем опасен и должен быть отремонтирован.
3. Перед выполнением регулировок, сменой принадлежностей или хранением электроинструмента всегда отключайте его от источника питания и/или от аккумулятора или снимайте аккумулятор, если он является съемным. Такие превентивные меры предосторожности снижают риск случайного включения электроинструмента.

4. **Храните электроинструменты в местах, недоступных для детей, и не позволяйте лицам, не знакомым с работой такого инструмента или не прочитавшим данные инструкции, пользоваться им.** Электроинструмент опасен в руках неопытных пользователей.
5. **Поддерживайте электроинструмент и дополнительные принадлежности в надлежащем состоянии. Убедитесь в соосности, отсутствии деформаций движущихся узлов, поломок каких-либо деталей или других дефектов, которые могут повлиять на работу электроинструмента. Если инструмент поврежден, отремонтируйте его перед использованием.** Большое число несчастных случаев происходит из-за плохого ухода за электроинструментом.
6. **Режущий инструмент всегда должен быть острым и чистым.** Соответствующее обращение с режущим инструментом, имеющим острые режущие кромки, делает его менее подверженным деформациям, что позволяет лучше управлять им.
7. **Используйте электроинструмент, принадлежности, приспособления и насадки в соответствии с данными инструкциями и в целях, для которых он предназначен, учитывая при этом условия и вид выполняемой работы.** Использование электроинструмента не по назначению может привести к возникновению опасной ситуации.
8. **Рукоятки инструмента и специальные изолированные поверхности всегда должны быть сухими и чистыми и не содержать следов масла или смазки.** Скользкие рукоятки и специальные поверхности препятствуют соблюдению рекомендаций по технике безопасности в экстренных ситуациях.
9. **При использовании инструмента не надевайте рабочие перчатки, ткань которых инструмент может затянуть.** Затягивание ткани рабочих перчаток в движущиеся части инструмента может привести к травме.
4. **При неправильном обращении из аккумуляторного блока может потечь жидкость. Избегайте контакта с ней. В случае контакта с кожей промойте место контакта обильным количеством воды. В случае попадания в глаза обратитесь к врачу.** Жидкость из аккумулятора может вызвать раздражение или ожоги.
5. **Не используйте поврежденные или модифицированные инструменты и аккумуляторные блоки.** Поврежденные или модифицированные аккумуляторы могут работать некорректно, что может привести к пожару, взрыву или травмированию.
6. **Не подвергайте аккумуляторный блок или инструмент воздействию огня или высокой температуры.** Воздействие огня или температуры выше 130 °C может привести к взрыву.
7. **Следуйте всем инструкциям по зарядке и не заряжайте аккумуляторный блок или инструмент при температурных условиях, выходящих за пределы диапазона, указанного в инструкции.** Зарядка ненадлежащим образом или при температурных условиях, выходящих за пределы указанного диапазона, может привести к повреждению батареи и повысить риск пожара.

Сервисное обслуживание

1. **Сервисное обслуживание электроинструмента должно проводиться только квалифицированным специалистом по ремонту и только с использованием идентичных запасных частей.** Это позволит обеспечить безопасность электроинструмента.
2. **Запрещается обслуживать поврежденные аккумуляторные блоки.** Обслуживание аккумуляторных блоков должен осуществлять только производитель или авторизованные поставщики услуг.
3. **Следуйте инструкциям по смазке и замене принадлежностей.**

Эксплуатация и обслуживание электроинструмента, работающего на аккумуляторах

1. **Заряжайте аккумулятор только зарядным устройством, указанным изготовителем.** Зарядное устройство, подходящее для одного типа аккумуляторов, может привести к пожару при его использовании с другим аккумуляторным блоком.
2. **Используйте электроинструмент только с указанными аккумуляторными блоками.** Использование других аккумуляторных блоков может привести к травме или пожару.
3. **Когда аккумуляторный блок не используется, храните его отдельно от металлических предметов, таких как скрепки, монеты, ключи, гвозди, шурупы или другие небольшие металлические предметы, которые могут привести к закорачиванию контактов аккумуляторного блока между собой.** Короткое замыкание между контактами аккумуляторного блока может привести к ожогам или пожару.

Правила техники безопасности при использовании аккумуляторного теплового пистолета

1. **Неправильное использование теплового пистолета может вызывать опасность возгорания.**
2. **Не используйте данный инструмент в качестве фена для сушки волос.**
3. **Ни в коем случае не оставляйте работающий тепловой пистолет без присмотра.**
4. **Не используйте тепловой пистолет во влажной, воспламеняющейся или взрывоопасной среде.**
5. **Перед началом работы подготовьте рабочую зону. Не используйте инструмент, не убедившись в безопасности его применения.**
6. **Поддерживайте достаточную вентиляцию воздуха в рабочей зоне.** При работе с некоторыми материалами возможно образование ядовитого дыма.

Важные правила техники безопасности для работы с аккумуляторным блоком

- Во время работы теплового пистолета или вскоре после его выключения не прикасайтесь к насадке или прикрепленному к ней приспособлению из-за их нагревания до очень высоких температур. Дождитесь полного остывания насадки или приспособления.
 - Не заглядывайте внутрь насадки теплового пистолета во время его работы.
 - Не допускайте соприкосновения насадки теплового пистолета с какими-либо воспламеняющимися, легкоплавкими или повреждаемыми теплом предметами или материалами во время работы теплового пистолета или вскоре после его выключения.
 - При установке или снятии насадки позволяйте ей в достаточной мере остыть.
 - После использования инструмента дайте ему возможность постоять самостоятельно или расположите его нагревательной насадкой вверх до остывания.
 - Перед перемещением или хранением теплового пистолета его следует обязательно выключить, отсоединить от источника питания и дать ему возможность полностью остыть.
 - Ни в коем случае не загорайте воздуховозборное или вентиляционное отверстие каким бы то ни было образом. Это может привести к экстремальному нагреву теплового пистолета и его выходу из строя.
 - Не допускайте попадания каких-либо предметов внутрь насадки теплового пистолета. Это может вызвать короткое замыкание или перегрев.
 - Ни в коем случае не направляйте тепловой пистолет на других людей или воспламеняющиеся предметы.
 - Нагрев следует производить постепенно, перемещая тепловой пистолет вверх, вниз, влево и вправо. Не прикладывайте его к одному и тому же месту на длительное время.
 - Счищайте краску с насадки во избежание ее возможного воспламенения.
 - Если при использовании инструмента он должен стоять самостоятельно, ставьте его в устойчивое положение.
 - При использовании инструмента с какими-либо принадлежностями следите за тем, чтобы они прочно крепились к инструменту.
 - Используйте только оригинальные принадлежности производства Makita.
 - Данный инструмент не следует считать воздушной.
 - Индикация: Аккумулятор поставляется частично заряженным. Перед использованием в первый раз аккумулятор должен быть полностью заряжен для обеспечения возможности питания от него. Для зарядки аккумуляторного блока он должен быть снят с инструмента.
 - Зарядка аккумулятора может производиться в любое время, что не будет приводить к сокращению срока его службы. Прекращение зарядки в любой момент времени также не будет причинять аккумулятору никакого вреда.
- Перед использованием аккумуляторного блока прочитайте все инструкции и предупреждающие надписи на (1) зарядном устройстве, (2) аккумуляторном блоке и (3) инструменте, работающем от аккумуляторного блока.
 - Не разбирайте блок аккумулятора и не меняйте его конструкцию. Это может привести к пожару, перегреву или взрыву.
 - Если время работы аккумуляторного блока значительно сократилось, немедленно прекратите работу. В противном случае, может возникнуть перегрев блока, что приведет к ожогу и даже к взрыву.
 - В случае попадания электролита в глаза промойте их обильным количеством чистой воды и немедленно обратитесь к врачу. Это может привести к потере зрения.
 - Не замыкайте контакты аккумуляторного блока между собой:
 - Не прикасайтесь к контактам какими-либо токопроводящими предметами.
 - Не храните аккумуляторный блок в кейсе вместе с другими металлическими предметами, такими как гвозди, монеты и т. п.
 - Не допускайте попадания на аккумуляторный блок воды или дождя.Замыкание контактов аккумуляторного блока между собой может привести к возникновению большого тока, перегреву, возможному ожогу и даже поломке блока.
 - Не храните и не используйте инструмент и аккумуляторный блок в местах, где температура может достигать или превышать 50 °C (122 °F).
 - Не бросайте аккумуляторный блок в огонь, даже если он сильно поврежден или полностью вышел из строя. Аккумуляторный блок может взорваться под действием огня.
 - Запрещено вбивать гвозди в блок аккумулятора, резать, ломать, бросать, ронять блок аккумулятора или ударять его твердым предметом. Это может привести к пожару, перегреву или взрыву.
 - Не используйте поврежденный аккумуляторный блок.
 - Входящие в комплект литий-ионные аккумуляторы должны эксплуатироваться в соответствии с требованиями законодательства об опасных товарах. При коммерческой транспортировке, например, третьей стороной или экспедитором, необходимо нанести на упаковку специальные предупреждения и маркировку. В процессе подготовки устройства к отправке обязательно проконсультируйтесь со специалистом по опасным материалам. Также соблюдайте местные требования и нормы. Они могут быть строже. Закройте или закрепите разомкнутые контакты и упакуйте аккумулятор так, чтобы он не перемещался по упаковке.

11. Для утилизации блока аккумулятора извлеките его из инструмента и утилизируйте безопасным способом. Выполняйте требования местного законодательства по утилизации аккумуляторного блока.
12. Используйте аккумуляторы только с продукцией, указанной Makita. Установка аккумуляторов на продукцию, не соответствующую требованиям, может привести к пожару, перегреву, взрыву или утечке электролита.
13. Если инструментом не будут пользоваться в течение длительного периода времени, извлеките аккумулятор из инструмента.
14. Во время и после использования блок аккумулятора может нагреваться, что может стать причиной ожогов или низкотемпературных ожогов. Будьте осторожны при обращении с горячим блоком аккумулятора.
15. Не прикасайтесь к контактам инструмента сразу после использования, поскольку они могут быть достаточно горячими, чтобы вызвать ожоги.
16. Не допускайте налипания на контакты, отверстия и пазы блока аккумулятора опилок, пыли или земли. Это может стать причиной перегрева, возгорания, взрыва или неисправности инструмента или блока аккумулятора, что может привести к ожогам или травмам.
17. Если инструмент не рассчитан на использование вблизи высоковольтных линий электропередач, не используйте блок аккумулятора вблизи высоковольтных линий электропередач. Это может привести к неисправности, поломке инструмента или блока аккумулятора.
18. Храните аккумулятор в недоступном для детей месте.
3. Заряжайте блок аккумуляторов при комнатной температуре в 10 - 40 °C (50 - 104 °F). Перед зарядкой горячего блока аккумуляторов дайте ему остыть.
4. Если блок аккумулятора не используется, извлеките его из инструмента или зарядного устройства.
5. Зарядите ионно-литиевый аккумуляторный блок, если вы не будете пользоваться инструментом длительное время (более шести месяцев).

ПЕРЕЧЕНЬ КОМПЛЕКТАЦИИ

Проверьте наличие нижеперечисленных позиций в упаковке.

- 1 аккумуляторный тепловой пистолет
- 1 комплект принадлежностей (некоторые принадлежности могут не являться необходимыми в зависимости от конкретной цели).
- 1 руководство по эксплуатации

ПРИМЕЧАНИЕ: В случае отсутствия или повреждения каких-либо деталей обращайтесь к своему дилеру.

ОПИСАНИЕ ДЕТАЛЕЙ

► Рис.1

1	Нагревательная насадка	2	Передняя крышка
3	Рычаг блокировки в выключенном положении	4	Триггерный переключатель
5	Кнопка фиксации	6	Светодиодный индикатор
7	Крючок	8	Кнопка разблокировки крючка
9	Переключатель объема воздуха (1/2)	10	Регулятор температуры

СОХРАНИТЕ ДАННЫЕ ИНСТРУКЦИИ.

ВНИМАНИЕ: Используйте только фирменные аккумуляторные батареи Makita. Использование аккумуляторных батарей, не произведенных Makita, или батарей, которые были подвергнуты модификациям, может привести к взрыву аккумулятора, пожару, травмам и повреждению имущества. Это также автоматически аннулирует гарантию Makita на инструмент и зарядное устройство Makita.

Советы по обеспечению максимального срока службы аккумулятора

1. Заряжайте блок аккумуляторов перед его полной разрядкой. Обязательно прекратите работу с инструментом и зарядите блок аккумуляторов, если вы заметили снижение мощности инструмента.
2. Никогда не подзаряжайте полностью заряженный блок аккумуляторов. Перезарядка сокращает срок службы аккумулятора.

СБОРКА

Присоединение и отсоединение принадлежностей



Тепловой пистолет может использоваться с какой-либо принадлежностью или без принадлежностей в соответствии с различными целями нагрева.

Присоединение принадлежности

- Выберите подходящую насадку в соответствии с целями нагрева.
- Надвиньте стыковочный конец насадки на нагревательную насадку.

КРЕПЛЕНИЕ НУЖНОЙ ПРИНАДЛЕЖНОСТИ (ПРИ НЕОБХОДИМОСТИ)

Форма и описание	Пример
<p>Насадка для защиты стекла Защитайте окна при очистке рам</p> 	<p>Высушивание замазки на оконной раме</p> <p>Удаление замазки с оконной рамы при помощи скребка (дополнительная принадлежность)</p> 
<p>Насадка с широким гнездом Для распределения тепла по обширному участку</p> 	<p>Термоупаковка для термоусадочных пленок</p> 
<p>Рефлекторная насадка</p> 	<p>Термоусадка для термоусадочных труб</p> <p>Сгибание полимерной трубы</p> 
<p>Сужающаяся насадка Для концентрации нагрева на небольшом участке</p> 	<p>Удаление лакокрасочного покрытия скребком (дополнительная принадлежность)</p> 

Форма и описание	Пример
<p>Насадка для сварки внахлест (Дополнительная принадлежность)</p> 	<p>Склеивание винилового листа с помощью нажимного валика (дополнительная принадлежность)</p> 
<p>Рефлектор для припоечных гильз (Дополнительная принадлежность)</p> 	<p>Термоусадка для термоусадочных труб</p> 
<p>Сварочная насадка (Дополнительная принадлежность)</p> 	<p>Для концентрации нагрева на небольшом участке</p> 

▲ОСТОРОЖНО: Перед креплением принадлежностей убедитесь в том, что электроинструмент выключен и с него снят блок аккумулятора. Крепление принадлежностей при включенном инструменте или с установленным на нем блоком аккумулятора может вызвать опасность несчастных случаев.

▲ОСТОРОЖНО: Убедитесь в надежности крепления принадлежностей. В противном случае возможно случайное выпадение принадлежности с причинением ожога.

Отсоединение принадлежности

Поверните переднюю крышку в направлении стрелки на иллюстрации для выталкивания принадлежности. Это позволяет отсоединять насадки, не прикасаясь к ним в нагретом состоянии.

► Рис.2

▲ОСТОРОЖНО: Не прикасайтесь к принадлежности, прикрепленной к тепловому пистолету или вытолкнутой из него, сразу после использования. Не выталкивайте принадлежность в направлении человека или животного. После использования инструмента насадка нагревается до экстремальных температур и может причинить ожог.

▲ОСТОРОЖНО: Не выталкивайте принадлежность на какую-либо воспламеняющуюся или легкоплавкую поверхность. После использования инструмента насадка нагревается до экстремальных температур и может вызвать опасность возгорания или расплавления такой поверхности.

▲ОСТОРОЖНО: Используйте идентичные принадлежности, содержащиеся в оригинальной упаковке или полученные после обслуживания в дилерском или сервисном центре. Использование ненадлежащей или дефектной принадлежности может привести к течению воздуха в обратном направлении и повреждению инструмента с созданием опасности.

Установка или снятие блока аккумуляторов

▲ВНИМАНИЕ: Обязательно выключайте инструмент перед установкой и извлечением аккумуляторного блока.

▲ВНИМАНИЕ: При установке и извлечении аккумуляторного блока крепко удерживайте инструмент и аккумуляторный блок. Если не соблюдать это требование, они могут выскользнуть из рук, что приведет к повреждению инструмента, аккумуляторного блока и травмированию оператора.

► Рис.3: 1. Красный индикатор 2. Кнопка 3. Блок аккумулятора

Для снятия аккумуляторного блока нажмите кнопку на лицевой стороне и извлеките блок.

Для установки блока аккумулятора совместите выступ блока аккумулятора с пазом в корпусе и задвиньте его на место. Устанавливайте блок до упора, чтобы он зафиксировался с небольшим щелчком. Если вы видите красный индикатор, как показано на рисунке, он не зафиксирован полностью.

▲ВНИМАНИЕ: Обязательно устанавливайте блок аккумулятора до конца, чтобы красный индикатор не был виден. В противном случае блок аккумулятора может выпасть из инструмента и нанести травму вам или другим людям.

▲ВНИМАНИЕ: Не прилагайте чрезмерных усилий при установке аккумуляторного блока. Если блок не двигается свободно, значит он вставлен неправильно.

ЭКСПЛУАТАЦИЯ

ПРИМЕЧАНИЕ: При первом использовании теплового пистолета из насадки может выйти некоторое количество дыма. Это нормальное явление, которое вскоре пойдет на убыль.

Включение и выключение

Включение

- Для включения инструмента потяните вниз рычаг блокировки в выключенном положении, а затем потяните триггерный переключатель.
- Для сохранения инструмента в рабочем состоянии нажмите большим пальцем на кнопку фиксации, расположенную слева.

Выключение

- Для выключения отпустите триггерный переключатель.
- Для выключения инструмента из заблокированного положения оттяните триггерный переключатель до упора для разблокирования. Для выключения отпустите триггерный переключатель.

► Рис.4: 1. Рычаг блокировки в выключенном положении 2. Триггерный переключатель 3. Кнопка фиксации

Настройка температуры (DHG181)

Температура регулируется путем поворота регулятора температуры. На регуляторе имеются деления от 1 (самая низкая температура) до 6 (самая высокая температура).

Установите подходящую для своих целей температуру. В приведенной ниже таблице предлагаются варианты положения регулятора для различных применений.

Положение	Применения
1 (Температура окружающей среды)	Охлаждение нагретых деталей.
	Охлаждение устройств перед сменой насадки.
2 - 6	Высушивание краски и лака.
	Удаление наклеек.
	Вощение и удаление воска.
	Усаживание ПВХ-упаковки и изоляционных труб.
	Размораживание замерзших труб.
	Сваривание пластмасс.
	Сгибание полимерных труб и листов.

Установка объема воздуха (DHG181)

Объем воздуха регулируется путем перевода переключателя объема воздуха в положение 1 или 2.

► Рис.5: 1. Переключатель объема воздуха (1/2)

Использование инструмента в самостоятельно стоячем положении

Данный инструмент может использоваться в вертикальном положении или с направленной вверх нагревательной насадкой, как показано на рисунке. При использовании инструмента в самостоятельно стоячем положении переведите переключатель в положение «On» (Вкл.) и нажмите на кнопку фиксации для поддержания инструмента в рабочем состоянии.

► Рис.6

▲ ОСТОРОЖНО: Используйте инструмент только в одном из указанных положений. Прежде чем помещать инструмент в другие положения, переведите переключатель в положение «Off» (Выкл.).

▲ ВНИМАНИЕ: Если при использовании инструмента он должен стоять самостоятельно, ставьте его в устойчивое положение. При использовании инструмента в неустойчивом положении или в положении под наклоном он может упасть и повредиться.

Остывание

Во время использования нагревательная насадка и принадлежности сильно раскаляются. Давайте им возможность остыть, прежде чем перемещать инструмент или помещать его на хранение.

▲ ВНИМАНИЕ: После использования инструмента не прикасайтесь к насадке до тех пор, пока она не остынет с течением времени.

▲ ВНИМАНИЕ: Не покидайте рабочую зону до остывания инструмента. Внимательно следите за возможным появлением признаков скрытого возгорания. Дайте инструменту время на остывание, а затем очистите его и поместите на хранение в закрытом помещении и месте, недоступном для детей.

ОПИСАНИЕ ФУНКЦИОНИРОВАНИЯ

Светодиодный индикатор

▲ ВНИМАНИЕ: Не смотрите непосредственно на свет или источник света.

Лампа продолжает гореть, пока нажат триггерный переключатель. Лампа будет светиться до тех пор, пока нажат триггерный переключатель. Лампа гаснет примерно через 10 секунд после отпускания триггерного переключателя.

ПРИМЕЧАНИЕ: Для удаления пыли с линзы лампы используйте сухую ткань. Не допускайте возникновения царапин на линзе лампы, так как это приведет к снижению освещенности.

Крючок

Крючок позволяет подвешивать инструмент в выбранном месте.

1. Нажмите на кнопку разблокировки крючка.
2. Поверните крючок наружу.

► Рис.7: 1. Кнопка разблокировки крючка 2. Крючок

Для сохранения крючка поверните его в первоначальное положение, а затем протолкните его внутрь устройства до щелчка.

► Рис.8

Система защиты инструмента/аккумулятора

На инструменте предусмотрена система защиты инструмента/аккумулятора. Она автоматически отключает питание двигателя для продления срока службы инструмента и аккумулятора. Инструмент автоматически остановится во время работы при возникновении указанных ниже ситуаций. В некоторых ситуациях загорятся индикаторы.

Защита от переразрядки

При истощении заряда аккумулятора инструмент автоматически останавливается. Если устройство не работает даже после нажатия переключателей, снимите аккумуляторы с инструмента и зарядите их.

Защита от других неполадок

Система защиты также обеспечивает защиту от других неполадок, способных повредить инструмент, и обеспечивает автоматическую остановку инструмента. В случае временной остановки или прекращения работы инструмента выполните все перечисленные ниже действия для устранения причины остановки.

1. Выключите и снова включите инструмент для его перезапуска.
2. Зарядите аккумулятор(ы) или замените его(их) заряженным(и).
3. Дайте инструменту и аккумулятору (аккумуляторам) остыть.



















Если после возврата системы защиты в исходное состояние ситуация не изменится, обратитесь в сервисный центр Makita.

Индикация оставшегося заряда аккумулятора

Только для блоков аккумулятора с индикатором

► Рис.9: 1. Индикаторы 2. Кнопка проверки

Нажмите кнопку проверки на аккумуляторном блоке для проверки заряда. Индикаторы загорятся на несколько секунд.

Индикаторы			Уровень заряда
 Горит	 Выкл.	 Мигает	
			от 75 до 100%
			от 50 до 75%
			от 25 до 50%
			от 0 до 25%
			Зарядите аккумуляторную батарею.
 	 	 	Возможно, аккумуляторная батарея неисправна.

ПРИМЕЧАНИЕ: В зависимости от условий эксплуатации и температуры окружающего воздуха индикация может незначительно отличаться от фактического значения.

ПРИМЕЧАНИЕ: Первая (дальняя левая) индикаторная лампа будет мигать во время работы защитной системы аккумулятора.

ОБСЛУЖИВАНИЕ

ВНИМАНИЕ: Перед проведением проверки или работ по техобслуживанию всегда проверяйте, что инструмент выключен, а блок аккумуляторов снят.

ПРИМЕЧАНИЕ: Запрещается использовать бензин, растворители, спирт и другие подобные жидкости. Это может привести к обесцвечиванию, деформации и трещинам.

Для обеспечения БЕЗОПАСНОСТИ и НАДЕЖНОСТИ оборудования ремонт, любое другое техобслуживание или регулировку необходимо производить в уполномоченных сервис-центрах Makita или сервис-центрах предприятия с использованием только сменных частей производства Makita.

Данный инструмент предназначен для работы в течение длительного периода времени при минимальном техническом обслуживании. Непрерывная

удовлетворительная работа инструмента зависит от надлежащего ухода за ним и его регулярной очистки.

Смазка

Данное изделие не требует смазки.

Очистка

- Сохраняйте вентиляционные отверстия и триггерный переключатель в чистоте и не допускайте попадания в них посторонних материалов.
- Периодически (желательно после каждого использования) очищайте инструмент с помощью мягкой ткани.

ДОПОЛНИТЕЛЬНЫЕ ПРИНАДЛЕЖНОСТИ

ВНИМАНИЕ: Данные принадлежности или приспособления рекомендуются для использования с инструментом Makita, указанным в настоящем руководстве. Использование других принадлежностей или приспособлений может привести к получению травмы. Используйте принадлежность или приспособление только по указанному назначению.

Если вам необходимо содействие в получении дополнительной информации по этим принадлежностям, свяжитесь с вашим сервис-центром Makita.

- Насадка
- Нажимной валик
- Скребок
- Оригинальный аккумулятор и зарядное устройство Makita

ПРИМЕЧАНИЕ: Некоторые элементы списка могут входить в комплект инструмента в качестве стандартных приспособлений. Они могут отличаться в зависимости от страны.

© KOMFORT



Makita Europe N.V. Jan-Baptist Vinkstraat 2,
3070 Kortenberg, Belgium

Makita Corporation 3-11-8, Sumiyoshi-cho,
Anjo, Aichi 446-8502 Japan

www.makita.com

DHG180-SE9-2106 EN, SV, NO, FI, DA, LV, LT, ET, RU 20210819
--