

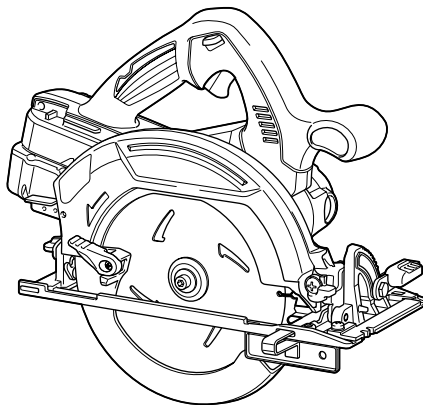

GB	Cordless Circular Saw	INSTRUCTION MANUAL
S	Batteridriven cirkelsåg	BRUKSANVISNING
N	Batteridrevet sirkelsag	BRUKSANVISNING
FIN	Akkukäyttöinen pyörösaha	KÄYTTÖOHJE
LV	Bezvada diskzāģis	LIETOŠANAS INSTRUKCIJA
LT	Belaidis diskinis pjūklas	NAUDOJIMO INSTRUKCIJA
EE	Juhtmeta ketassaag	KASUTUSJUHEND
RUS	Аккумуляторная циркулярная пила	РУКОВОДСТВО ПО ЭКСПЛУАТАЦИИ

© KOMFORT

DHS710



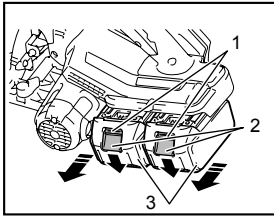

1 014204

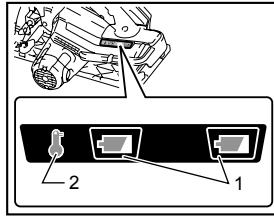

2 014205

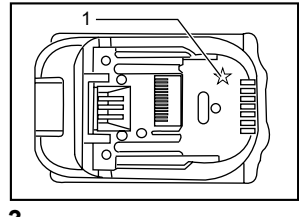

3 012128

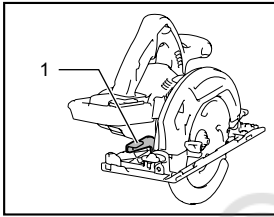

4 014206

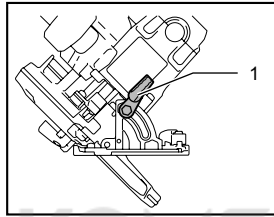

5 014207

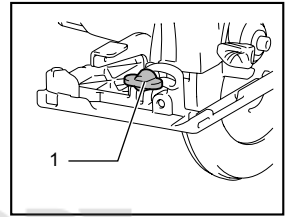

6 014208

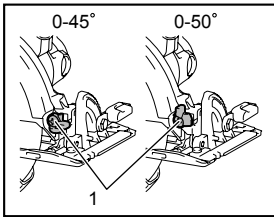

7 014209

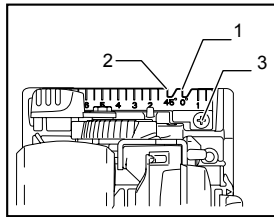

8 014210

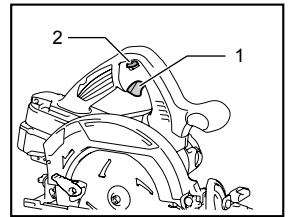

9 014211

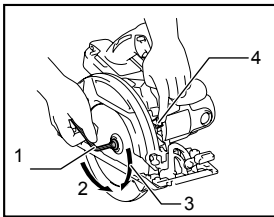

10 014212

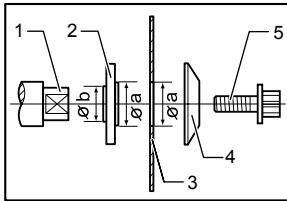

11 011230

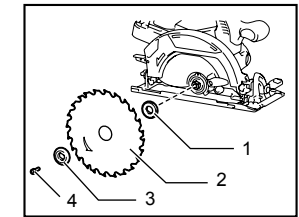

12 014213

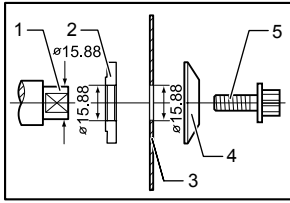

13 011231

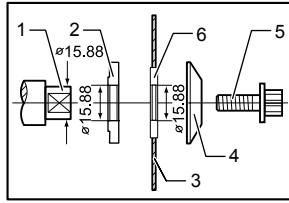

14 014598

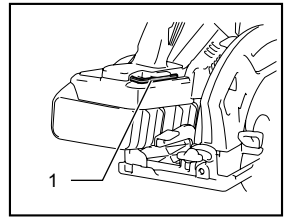

15 014214

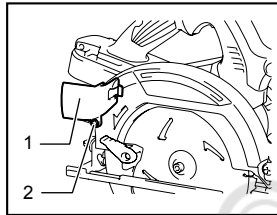

16 014215

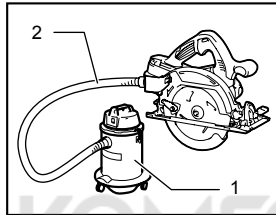

17 014216

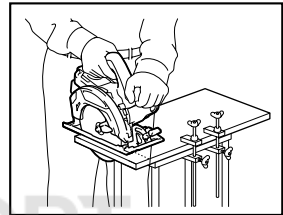

18 014217

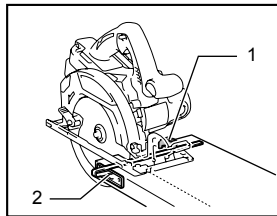

19 014218

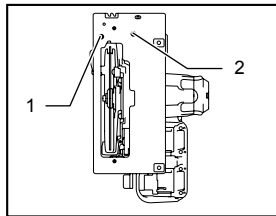

20 014219

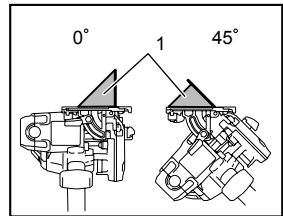

21 014220

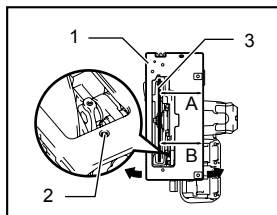

22 014221

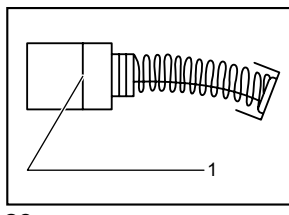

23 001145

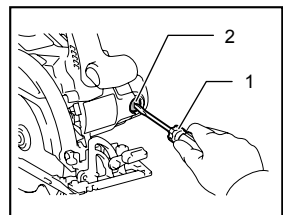

24 014222

ENGLISH (Original instructions)

Explanation of general view

1-1. Red indicator	11-1. Mounting shaft	14-6. Ring
1-2. Button	11-2. Inner flange	15-1. Hex wrench
1-3. Battery cartridge	11-3. Saw blade	16-1. Dust nozzle
2-1. Battery indicator	11-4. Outer flange	16-2. Screw
2-2. Overheat indicator	11-5. Hex bolt	17-1. Vacuum cleaner
3-1. Star marking	12-1. Inner flange	17-2. Hose
4-1. Lever	12-2. Saw blade	19-1. Clamping lever
5-1. Front lever	12-3. Outer flange	19-2. Rip fence (Guide rule)
6-1. Rear wing nut	12-4. Hex bolt	20-1. Adjusting screw for 45°
7-1. Stopper	13-1. Mounting shaft	20-2. Adjusting screw for 0°
8-1. Cutting line (0° position)	13-2. Inner flange	21-1. Triangular rule
8-2. Cutting line (45° position)	13-3. Saw blade	22-1. Base
8-3. Screw	13-4. Outer flange	22-2. Screw
9-1. Switch trigger	13-5. Hex bolt	22-3. Saw blade
9-2. Lock-off lever	14-1. Mounting shaft	23-1. Limit mark
10-1. Hex wrench	14-2. Inner flange	24-1. Screwdriver
10-2. Loosen	14-3. Saw blade	24-2. Brush holder cap
10-3. Tighten	14-4. Outer flange	
10-4. Shaft lock	14-5. Hex bolt	

SPECIFICATIONS

Model		DHS710
Blade diameter		185 - 190 mm
Max. cutting depth	at 0°	66 - 68.5 mm
	at 45°	47.5 - 49 mm
	at 50°	42.5 - 44 mm
No load speed (min ⁻¹)		4,800
Overall length		356 mm
Net weight		4.7 kg
Rated voltage		D.C. 36 V

- Due to our continuing program of research and development, the specifications herein are subject to change without notice.
- Specifications and battery cartridge may differ from country to country.
- Weight, with battery cartridge, according to EPTA-Procedure 01/2003

ENE078-2

ENG900-1

Intended use

The tool is intended for performing lengthways and crossways straight cuts and mitre cuts with angles in wood while in firm contact with the workpiece. With appropriate Makita genuine saw blades, other materials can also be sawed.

ENG905-1

Noise

The typical A-weighted noise level determined according to EN60745:

Sound pressure level (L_{pA}): 85 dB (A)
Sound power level (L_{WA}): 96 dB (A)
Uncertainty (K): 3 dB (A)

Wear ear protection

Vibration

The vibration total value (tri-axial vector sum) determined according to EN60745:

Work mode : cutting wood
Vibration emission ($a_{h,W}$): 2.5 m/s² or less
Uncertainty (K): 1.5 m/s²

ENG901-1

- The declared vibration emission value has been measured in accordance with the standard test method and may be used for comparing one tool with another.
- The declared vibration emission value may also be used in a preliminary assessment of exposure.

⚠ WARNING:

- The vibration emission during actual use of the power tool can differ from the declared emission value depending on the ways in which the tool is used.
- Be sure to identify safety measures to protect the operator that are based on an estimation of exposure in the actual conditions of use (taking account of all parts of the operating cycle such as the times when the tool is switched off and when it is running idle in addition to the trigger time).

ENH101-16

For European countries only**EC Declaration of Conformity**

We Makita Corporation as the responsible manufacturer declare that the following Makita machine(s):

Designation of Machine:

Cordless Circular Saw

Model No./ Type: DHS710

are of series production and

Conforms to the following European Directives:

2006/42/EC

And are manufactured in accordance with the following standards or standardised documents:

EN60745

The technical documentation is kept by:

Makita International Europe Ltd.

Technical Department,

Michigan Drive, Tongwell,

Milton Keynes, Bucks MK15 8JD, England

9.4.2013



Tomoyasu Kato
Director

Makita Corporation
3-11-8, Sumiyoshi-cho,
Anjo, Aichi, 446-8502, JAPAN

000230

GEA010-1

General Power Tool Safety Warnings

⚠ WARNING Read all safety warnings and all instructions. Failure to follow the warnings and instructions may result in electric shock, fire and/or serious injury.

Save all warnings and instructions for future reference.

CORDLESS CIRCULAR SAW SAFETY WARNINGS

Cutting procedures

1. **⚠ DANGER: Keep hands away from cutting area and the blade. Keep your second hand on auxiliary handle, or motor housing.** If both hands are holding the saw, they cannot be cut by the blade.
2. **Do not reach underneath the workpiece.** The guard cannot protect you from the blade below the workpiece.
3. **Adjust the cutting depth to the thickness of the workpiece.** Less than a full tooth of the blade teeth should be visible below the workpiece.
4. **Never hold piece being cut in your hands or across your leg. Secure the workpiece to a stable platform.** It is important to support the work properly to minimize body exposure, blade binding, or loss of control.

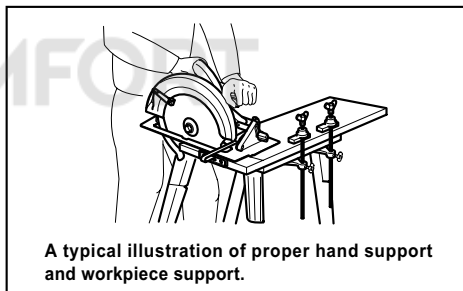

000186

5. **Hold the power tool by insulated gripping surfaces only, when performing an operation where the cutting tool may contact hidden wiring.** Contact with a "live" wire will also make exposed metal parts of the power tool "live" and could give the operator an electric shock.
6. **When ripping, always use a rip fence or straight edge guide.** This improves the accuracy of cut and reduces the chance of blade binding.
7. **Always use blades with correct size and shape (diamond versus round) of arbour holes.** Blades that do not match the mounting hardware of the saw will run eccentrically, causing loss of control.
8. **Never use damaged or incorrect blade washers or bolt.** The blade washers and bolt were specially designed for your saw, for optimum performance and safety of operation.

Kickback causes and related warnings

- kickback is a sudden reaction to a pinched, bound or misaligned saw blade, causing an uncontrolled saw to lift up and out of the workpiece toward the operator;

- when the blade is pinched or bound tightly by the kerf closing down, the blade stalls and the motor reaction drives the unit rapidly back toward the operator;
- if the blade becomes twisted or misaligned in the cut, the teeth at the back edge of the blade can dig into the top surface of the wood causing the blade to climb out of the kerf and jump back toward the operator.

Kickback is the result of saw misuse and/or incorrect operating procedures or conditions and can be avoided by taking proper precautions as given below.

9. **Maintain a firm grip with both hands on the saw and position your arms to resist kickback forces. Position your body to either side of the blade, but not in line with the blade.** Kickback could cause the saw to jump backwards, but kickback forces can be controlled by the operator, if proper precautions are taken.
10. **When blade is binding, or when interrupting a cut for any reason, release the trigger and hold the saw motionless in the material until the blade comes to a complete stop. Never attempt to remove the saw from the work or pull the saw backward while the blade is in motion or kickback may occur.** Investigate and take corrective actions to eliminate the cause of blade binding.
11. **When restarting a saw in the workpiece, centre the saw blade in the kerf and check that saw teeth are not engaged into the material.** If saw blade is binding, it may walk up or kickback from the workpiece as the saw is restarted.
12. **Support large panels to minimise the risk of blade pinching and kickback.** Large panels tend to sag under their own weight. Supports must be placed under the panel on both sides, near the line of cut and near the edge of the panel.

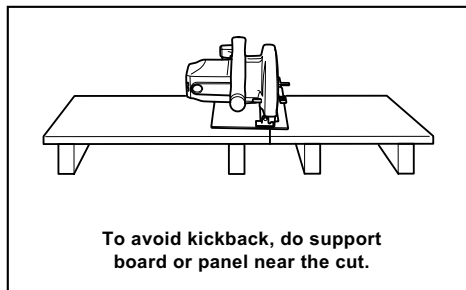

000154

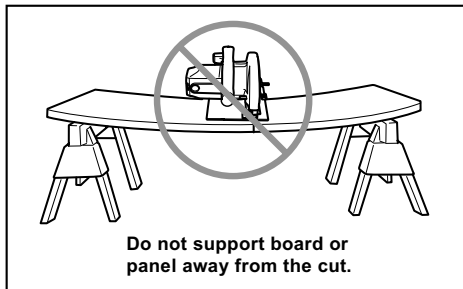

000156

13. **Do not use dull or damaged blades.** Unsharpened or improperly set blades produce narrow kerf causing excessive friction, blade binding and kickback.
14. **Blade depth and bevel adjusting locking levers must be tight and secure before making cut.** If blade adjustment shifts while cutting, it may cause binding and kickback.
15. **Use extra caution when sawing into existing walls or other blind areas.** The protruding blade may cut objects that can cause kickback.
16. **ALWAYS hold the tool firmly with both hands. NEVER place your hand or fingers behind the saw.** If kickback occurs, the saw could easily jump backwards over your hand, leading to serious personal injury.

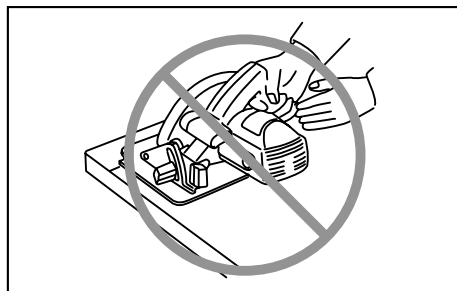

000194

17. **Never force the saw. Push the saw forward at a speed so that the blade cuts without slowing.** Forcing the saw can cause uneven cuts, loss of accuracy, and possible kickback.

Lower guard function

18. **Check lower guard for proper closing before each use. Do not operate the saw if lower guard does not move freely and close instantly. Never clamp or tie the lower guard into the open position.** If saw is accidentally dropped, lower guard may be bent. Raise the lower guard with the retracting handle and make sure it moves freely and does not touch the blade or any other part, in all angles and depths of cut.

19. **Check the operation of the lower guard spring. If the guard and the spring are not operating properly, they must be serviced before use.** Lower guard may operate sluggishly due to damaged parts, gummy deposits, or a build-up of debris.
20. Lower guard may be retracted manually only for special cuts such as "plunge cuts" and "compound cuts". Raise lower guard by retracting handle and as soon as blade enters the material, the lower guard must be released. For all other sawing, the lower guard should operate automatically.
21. **Always observe that the lower guard is covering the blade before placing saw down on bench or floor.** An unprotected, coasting blade will cause the saw to walk backwards, cutting whatever is in its path. Be aware of the time it takes for the blade to stop after switch is released.
22. **To check lower guard, open lower guard by hand, then release and watch guard closure. Also check to see that retracting handle does not touch tool housing.** Leaving blade exposed is VERY DANGEROUS and can lead to serious personal injury.

Additional safety warnings

23. **Use extra caution when cutting damp wood, pressure treated lumber, or wood containing knots.** Maintain smooth advancement of tool without decrease in blade speed to avoid overheating the blade tips.
24. **Do not attempt to remove cut material when blade is moving. Wait until blade stops before grasping cut material.** Blades coast after turn off.
25. **Avoid Cutting Nails. Inspect for and remove all nails from lumber before cutting.**
26. **Place the wider portion of the saw base on that part of the workpiece which is solidly supported, not on the section that will fall off when the cut is made. As examples, Fig. 1 illustrates the RIGHT way to cut off the end of a board, and Fig. 2 the WRONG way. If the workpiece is short or small, clamp it down. DO NOT TRY TO HOLD SHORT PIECES BY HAND!**

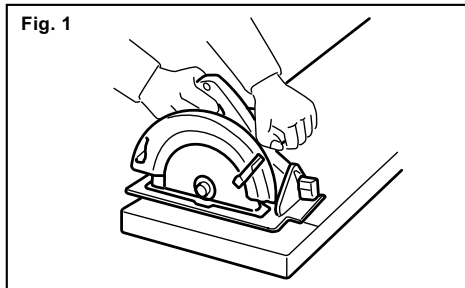

000147

Fig. 2

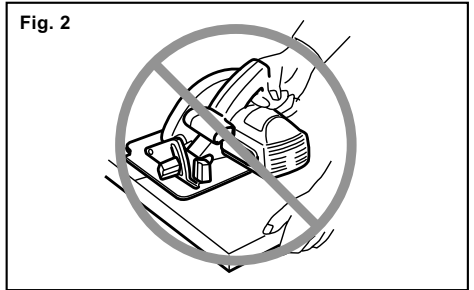

000150

27. **Before setting the tool down after completing a cut, be sure that the lower guard has closed and the blade has come to a complete stop.**
28. **Never attempt to saw with the circular saw held upside down in a vise. This is extremely dangerous and can lead to serious accidents.**

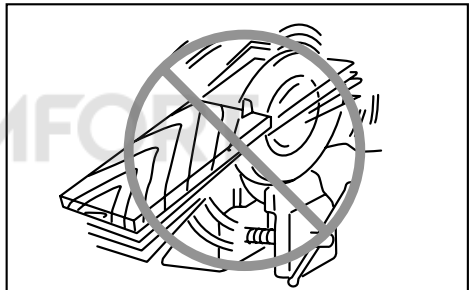

000029

29. **Some material contains chemicals which may be toxic. Take caution to prevent dust inhalation and skin contact. Follow material supplier safety data.**
30. **Do not stop the blades by lateral pressure on the saw blade.**
31. **Always use blades recommended in this manual. Do not use any abrasive wheels.**
32. **Keep blade sharp and clean.** Gum and wood pitch hardened on blades slows saw and increases potential for kickback. Keep blade clean by first removing it from tool, then cleaning it with gum and pitch remover, hot water or kerosene. Never use gasoline.
33. **Wear a dust mask and hearing protection when use the tool.**

SAVE THESE INSTRUCTIONS.

⚠WARNING:

DO NOT let comfort or familiarity with product (gained from repeated use) replace strict adherence to safety rules for the subject product. **MISUSE** or failure to follow the safety rules stated in this instruction manual may cause serious personal injury.

IMPORTANT SAFETY INSTRUCTIONS

FOR BATTERY CARTRIDGE

1. Before using battery cartridge, read all instructions and cautionary markings on (1) battery charger, (2) battery, and (3) product using battery.
2. Do not disassemble battery cartridge.
3. If operating time has become excessively shorter, stop operating immediately. It may result in a risk of overheating, possible burns and even an explosion.
4. If electrolyte gets into your eyes, rinse them out with clear water and seek medical attention right away. It may result in loss of your eyesight.
5. Do not short the battery cartridge:
 - (1) Do not touch the terminals with any conductive material.
 - (2) Avoid storing battery cartridge in a container with other metal objects such as nails, coins, etc.
 - (3) Do not expose battery cartridge to water or rain.

A battery short can cause a large current flow, overheating, possible burns and even a breakdown.

6. Do not store the tool and battery cartridge in locations where the temperature may reach or exceed 50 ° C (122 ° F).
7. Do not incinerate the battery cartridge even if it is severely damaged or is completely worn out. The battery cartridge can explode in a fire.
8. Be careful not to drop or strike battery.
9. Do not use a damaged battery.
10. Follow your local regulations relating to disposal of battery.

SAVE THESE INSTRUCTIONS.

Tips for maintaining maximum battery life

1. Charge the battery cartridge before completely discharged.
Always stop tool operation and charge the battery cartridge when you notice less tool power.
2. Never recharge a fully charged battery cartridge. Overcharging shortens the battery service life.
3. Charge the battery cartridge with room temperature at 10 ° C - 40 ° C (50 ° F - 104 ° F). Let a hot battery cartridge cool down before charging it.
4. Charge the battery cartridge once in every six months if you do not use it for a long period of time.

FUNCTIONAL DESCRIPTION

⚠CAUTION:

- Always be sure that the tool is switched off and the battery cartridge is removed before adjusting or checking function on the tool.

Installing or removing battery cartridge

Fig.1

⚠CAUTION:

- Always switch off the tool before installing or removing of the battery cartridge.
- **Hold the tool and the battery cartridge firmly when installing or removing battery cartridge.** Failure to hold the tool and the battery cartridge firmly may cause them to slip off your hands and result in damage to the tool and battery cartridge and a personal injury.

To remove the battery cartridge, slide it from the tool while sliding the button on the front of the cartridge.

To install the battery cartridge, align the tongue on the battery cartridge with the groove in the housing and slip it into place. Insert it all the way until it locks in place with a little click. If you can see the red indicator on the upper side of the button, it is not locked completely.

⚠CAUTION:

- Always install the battery cartridge fully until the red indicator cannot be seen. If not, it may accidentally fall out of the tool, causing injury to you or someone around you.
- Do not install the battery cartridge forcibly. If the cartridge does not slide in easily, it is not being inserted correctly.

NOTE:

- The tool does not work with only one battery cartridge.
- When the battery cartridge is not removed easily, push it from the opposite side of the button and slide it.

Tool / battery protection system

The tool is equipped with a tool/battery protection system. This system automatically cuts off power to the motor to extend tool and battery life.

The tool will automatically stop during operation if the tool or battery are placed under one of the following conditions. In some conditions, the indicators light up.

Fig.2

Overload protection

When the tool is operated in a manner that causes it to draw an abnormally high current, the tool automatically stops without any indications. In this situation, turn the tool off and stop the application that caused the tool to become overloaded. Then turn the tool on to restart.

Overheat protection for tool

When the tool is overheated, the tool stops automatically and the overheat indicator lights up about 60 seconds. In this situation, let the tool cool before turning the tool on again.

Overheat protection for battery

When the battery is overheated, the tool stops automatically without any indications. The tool does not start even if pulling the switch trigger. In this situation, let the battery cool before turning the tool on again.

NOTE:

The battery overheat protection works only with a battery cartridge with a star marking.

Fig.3

Overdischarge protection

When the remaining battery capacity gets low, the battery indicator blinks on the applicable battery side. By further use, the tool stops and the battery indicator lights up about 10 seconds. In this situation, charge the battery cartridge.

Adjusting depth of cut

Fig.4

⚠CAUTION:

- After adjusting the depth of cut, always tighten the lever securely.

Loosen the lever on the depth guide and move the base up or down. At the desired depth of cut, secure the base by tightening the lever.

For cleaner, safer cuts, set cut depth so that no more than one blade tooth projects below workpiece. Using proper cut depth helps to reduce potential for dangerous KICKBACKS which can cause personal injury.

Bevel cutting

Fig.5

Fig.6

Loosen the front lever and rear wing nut. Set for the desired angle (0° - 50°) by tilting accordingly, then tighten the lever and wing nut securely.

Fig.7

Use the 45° stopper when you do precise 45° angle cutting. Turn the stopper clockwise fully for bevel cut (0° - 45°) and turn it counterclockwise for 0° - 50° bevel cuts.

Sighting

Fig.8

For straight cuts, align the 0° position on the front of the base with your cutting line. For 45° bevel cuts, align the 45° position with it. The position of the top guide is adjustable.

Switch action

Fig.9

⚠CAUTION:

- Before installing the battery cartridge into the tool, always check to see that the switch trigger actuates properly and returns to the "OFF" position when released.
- Do not pull the switch trigger hard without pressing the lock-off lever. This can cause switch breakage.

To prevent the switch trigger from being accidentally pulled, a lock-off lever is provided. To start the tool, press the lock-off lever and pull the switch trigger. Release the switch trigger to stop.

⚠WARNING:

- For your safety, this tool is equipped with lock-off lever which prevents the tool from unintended starting. NEVER use the tool if it runs when you simply pull the switch trigger without pressing the lock-off lever. Return tool to a MAKITA service center for proper repairs BEFORE further usage.
- NEVER tape down or defeat purpose and function of lock-off lever.

ASSEMBLY

⚠CAUTION:

- Always be sure that the tool is switched off and the battery cartridge is removed before carrying out any work on the tool.

Removing or installing saw blade

⚠CAUTION:

- Be sure the blade is installed with teeth pointing up at the front of the tool.
- Use only the Makita wrench to install or remove the blade.

Fig.10

To remove the blade, press the shaft lock so that the blade cannot revolve and use the wrench to loosen the hex bolt counterclockwise. Then remove the hex bolt, outer flange and blade.

For tool with the inner flange for other than 15.88 mm hole-diameter saw blade

Fig.11

The inner flange has a certain diameter protrusion on one side of it and a different diameter protrusion on the other side. Choose a correct side on which protrusion fits into the saw blade hole perfectly.

Next, mount the inner flange onto the mounting shaft so that the correct side of protrusion on the inner flange faces outward and then place saw blade and outer flange.

BE SURE TO TIGHTEN THE HEX BOLT CLOCKWISE SECURELY.

⚠CAUTION:

- **Make sure that the protrusion "a" on the inner flange that is positioned outside fits into the saw blade hole "a" perfectly.** Mounting the blade on the wrong side can result in the dangerous vibration.

Fig.12

When changing blade, make sure to also clean upper and lower blade guards of accumulated sawdust. Such efforts do not, however, replace the need to check lower guard operation before each use.

For tool with the inner flange for a 15.88 mm hole-diameter saw blade (country specific)

Fig.13

Fig.14

Mount the inner flange with its recessed side facing outward onto the mounting shaft and then place saw blade (with the ring attached if needed), outer flange and hex bolt.

BE SURE TO TIGHTEN THE HEX BOLT CLOCKWISE SECURELY.

⚠WARNING:

- **Before mounting the blade onto the spindle, always be sure that the correct ring for the blade's arbor hole you intend to use is installed between the inner and the outer flanges.** Use of the incorrect arbor hole ring may result in the improper mounting of the blade causing blade movement and severe vibration resulting in possible loss of control during operation and in serious personal injury.

Hex wrench storage

Fig.15

When not in use, store the hex wrench as shown in the figure to keep it from being lost.

Connecting a vacuum cleaner (for European countries only)

Fig.16

Fig.17

When you wish to perform clean cutting operation, connect a Makita vacuum cleaner to your tool. Install the dust nozzle on the tool using the screw. Then connect a hose of the vacuum cleaner to the dust nozzle as shown in the figure.

OPERATION

⚠CAUTION:

- Be sure to move the tool forward in a straight line gently. Forcing or twisting the tool will result in overheating the motor and dangerous kickback, possibly causing severe injury.

- Always use a front grip and rear handle and firmly hold the tool by both front grip and rear handle during operations.

Fig.18

Hold the tool firmly. The tool is provided with both a front grip and rear handle. Use both to best grasp the tool. If both hands are holding saw, they cannot be cut by the blade. Set the base on the workpiece to be cut without the blade making any contact. Then turn the tool on and wait until the blade attains full speed. Now simply move the tool forward over the workpiece surface, keeping it flat and advancing smoothly until the sawing is completed.

To get clean cuts, keep your sawing line straight and your speed of advance uniform. If the cut fails to properly follow your intended cut line, do not attempt to turn or force the tool back to the cut line. Doing so may bind the blade and lead to dangerous kickback and possible serious injury. Release switch, wait for blade to stop and then withdraw tool. Realign tool on new cut line, and start cut again. Attempt to avoid positioning which exposes operator to chips and wood dust being ejected from saw. Use eye protection to help avoid injury.

Rip fence (Guide rule)

Fig.19

The handy rip fence allows you to do extra-accurate straight cuts. Simply slide the rip fence up snugly against the side of the workpiece and secure it in position with the clamping lever on the front of the base. It also makes repeated cuts of uniform width possible.

MAINTENANCE

⚠CAUTION:

- Always be sure that the tool is switched off and unplugged before attempting to perform inspection or maintenance.
- Never use gasoline, benzine, thinner, alcohol or the like. Discoloration, deformation or cracks may result.

Adjusting for accuracy of 0° and 45° cut (vertical and 45° cut)

Fig.20

Fig.21

This adjustment has been made at the factory. But if it is off, adjust the adjusting screws with a hex wrench while inspecting 0° or 45° the blade with the base using a triangular rule or square rule, etc.

Adjusting for parallelism

Fig.22

The parallelism between the blade and the base has been factory adjusted. But if it is off, you can adjust it as the following procedure.

Make sure all levers and screws are tightened. Slightly loosen the screw as illustrated. While opening the lower guard, move the rear of base so that the distance A and B are equal. After adjusting, tighten the screw. Make a test cut to get a correct parallelism.

Replacing carbon brushes

Fig.23

Remove and check the carbon brushes regularly. Replace when they wear down to the limit mark. Keep the carbon brushes clean and free to slip in the holders. Both carbon brushes should be replaced at the same time. Use only identical carbon brushes.

Use a screwdriver to remove the brush holder caps. Take out the worn carbon brushes, insert the new ones and secure the brush holder caps.

Fig.24

After replacing brushes, insert the battery cartridge into the tool and break in brushes by running tool with no load for about 1 minute. Then check the tool while running and electric brake operation when releasing the switch trigger. If electric brake is not working well, ask your local Makita service center for repair.

To maintain product SAFETY and RELIABILITY, repairs, any other maintenance or adjustment should be performed by Makita Authorized Service Centers, always using Makita replacement parts.

OPTIONAL ACCESSORIES

CAUTION:

- These accessories or attachments are recommended for use with your Makita tool specified in this manual. The use of any other accessories or attachments might present a risk of injury to persons. Only use accessory or attachment for its stated purpose.

If you need any assistance for more details regarding these accessories, ask your local Makita Service Center.

- Saw blades
- Rip fence (Guide rule)
- Guide rail
- Guide rail adaptor
- Dust nozzle
- Hex wrench
- Joint
- Makita genuine battery and charger

NOTE:

- Some items in the list may be included in the tool package as standard accessories. They may differ from country to country.

SVENSKA (Originalbruksanvisning)

Förklaring till översiktsskilderna

1-1. Röd indikator	11-1. Monteringsaxel	14-6. Ring
1-2. Knapp	11-2. Innerfläns	15-1. Insexnyckel
1-3. Batterikassett	11-3. Sågblad	16-1. Dammunstycke
2-1. Batteriindikator	11-4. Yttre fläns	16-2. Skruv
2-2. Överhettningsindikator	11-5. Sexkantskruv	17-1. Dammsugare
3-1. Stjärnmarkering	12-1. Innerfläns	17-2. Slang
4-1. Spak	12-2. Sågblad	19-1. Klämspak
5-1. Främre spärr	12-3. Yttre fläns	19-2. Parallellanslag (anslagsskena)
6-1. Bakre vingmutter	12-4. Sexkantskruv	20-1. Justeringskruv för 45 °
7-1. Stoppanordning	13-1. Monteringsaxel	20-2. Inställningskruv för 0 °
8-1. Sägninglinje (0 ° läge)	13-2. Innerfläns	21-1. Vinkelhake
8-2. Sägninglinje (45 ° läge)	13-3. Sågblad	22-1. Bottenplatta
8-3. Skruv	13-4. Yttre fläns	22-2. Skruv
9-1. Avtryckare	13-5. Sexkantskruv	22-3. Sågblad
9-2. Startspärr	14-1. Monteringsaxel	23-1. Slitmarkering
10-1. Insexnyckel	14-2. Innerfläns	24-1. Skruvmejsel
10-2. Lossa	14-3. Sågblad	24-2. Kolhållarlock
10-3. Dra fast	14-4. Yttre fläns	
10-4. Spindellås	14-5. Sexkantskruv	

SPECIFIKATIONER

Modell		DHS710
Bladdiameter		185 - 190 mm
Max. fräsdjup	vid 0°	66 - 68,5 mm
	vid 45°	47,5 - 49 mm
	vid 50°	42,5 - 44 mm
Obelastat varvtal (min ⁻¹)		4 800
Längd		356 mm
Vikt		4,7 kg
Märkspänning		36 V likström

- På grund av vårt pågående program för forskning och utveckling kan dessa specifikationer ändras utan föregående meddelande.
- Specifikationer och batterikassett kan variera från land till land.
- Vikt med batterikassett i enlighet med EPTA-procedur 01/2003

ENE078-2

ENG900-1

Avsedd användning

Verktöget är avsett för att utföra långsgående och tvärgående raka skär och för geringssågning i trä i god kontakt med arbetsstycket. Med lämpliga sågblad från Makita går det även att såga i andra material.

ENG905-1

Buller

Typiska A-vägdga bullernivån är mätt enligt EN60745:

Ljudtrycksnivå (L_{pA}): 85 dB (A)

Ljudtrycksnivå (L_{WA}): 96 dB (A)

Måttolerans (K) : 3 dB (A)

Använd hörselskydd

Vibration

Vibrationens totalvärde (tre-axlars vektorsumma) mätt enligt EN60745:

Arbetsläge: sågning i trä

Vibrationsemission (a_{h,w}) : 2,5 m/s² eller mindre

Måttolerans (K): 1,5 m/s²

ENG901-1

- Det deklarerade vibrationsemissionsvärdet har uppmätts i enlighet med standardtestmetoden och kan användas för jämförandet av en maskin med en annan.
- Det deklarerade vibrationsemissionsvärdet kan också användas i preliminär bedömning av exponering för vibration.

⚠ VARNING!

- Vibrationsemissionen under faktisk användning av maskinen kan skilja sig från det deklarerade emissionsvärdet, beroende på hur maskinen används.
- Se till att hitta säkerhetsåtgärder som kan skydda användaren och som grundar sig på en uppskattning av exponering i verkligheten (ta med i beräkningen alla delar av användandet såsom antal gånger maskinen är avstängd och när den körs på tomgång samt då startomkopplaren används).

ENH101-16

Gäller endast Europa**EU-konformitetsdeklaration**

Vi Makita Corporation som ansvariga tillverkare deklarerar att följande Makita-maskin(er):

Maskinbeteckning:

Batteridrivna cirkelsåg

Modellnr./ Typ: DHS710

är för serieproduktion och

Följer följande EU-direktiv:

2006/42/EC

Och är tillverkade enligt följande standarder eller standardiseringsdokument:

EN60745

Den tekniska dokumentationen förs av:

Makita International Europe Ltd.

Technical Department,

Michigan Drive, Tongwell,

Milton Keynes, Bucks MK15 8JD, England

9.4.2013



000230

Tomoyasu Kato
Direktör

Makita Corporation
3-11-8, Sumiyoshi-cho,
Anjo, Aichi, 446-8502, JAPAN

GEA010-1

Allmänna säkerhetsvarningar för maskin

⚠ VARNING Läs igenom alla säkerhetsvarningar och instruktioner. Underlåtenhet att följa varningar och instruktioner kan leda till elektrisk stöt, brand och/eller allvarliga personskador.

Spara alla varningar och instruktioner för framtida referens.

SÄKERHETSVARNINGAR FÖR BATTERIDRIVEN CIRKELSÅG

Sågningsförfarande

1. **⚠ FARA!** Håll alltid händerna borta från sågområdet och sågklingen. Håll den andra handen på extrahandtaget eller motorhuset. Om du håller i sågen med båda händerna kan de inte skadas av klingan.
2. **Sträck dig inte in under arbetsstycket.** Skyddet har ingen skyddsfunktion under arbetsstycket.
3. **Ställ in sågdjupet efter arbetsstyckets tjocklek.** Mindre än en hel sågtand får synas under arbetsstycket.
4. **Håll aldrig arbetsstycket i händerna eller i knäet. Fäst arbetsstycket på ett stabilt underlag.** Det är viktigt att arbetsstycket stöds ordentligt för att minimera risken för skador, undvika att klingan fastnar eller att något oväntat inträffar.

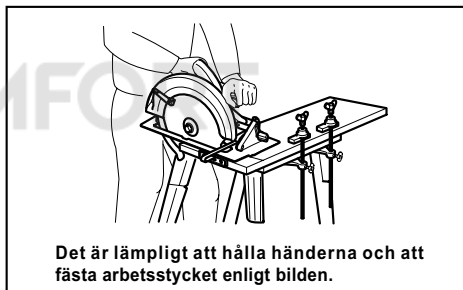

Det är lämpligt att hålla händerna och att fästa arbetsstycket enligt bilden.

000186

5. **Håll maskinen endast i de isolerade handtagen om det finns risk för att skärverktyget kan komma i kontakt med en dold elkabel.** Om verktyget kommer i kontakt med en strömförande ledning blir maskinens metalldelar strömförande och kan ge operatören en elektrisk stöt.
6. **Vid klyvsågning ska alltid ett parallell- eller sidoanslag användas.** Detta förbättrar noggrannheten vid sågningen och minskar risken för att klingan nyper fast.
7. **Använd alltid en sågklinga med rätt storlek och form (diamant respektive rund) på styrhålen.** Klingor som inte passar monteringsfästet i sågen löper ojämnt, vilket ger en okontrollerbar sågning.
8. **Använd aldrig en klingbricka eller bult som på något sätt är felaktig eller skadad.** Klingbrickorna och bulten är specialtillverkade till sågen för optimal prestanda och säkerhet.

Orsaker till bakåtkast och relaterade varningar

- bakåtkast är en plötslig reaktion när ett sågblad har fastnat eller är felriktat och innebär att sågen kastas upp ur arbetsstycket.
- om klingan kläms eller fastnar och sågskäret därmed stoppas, driver motorkraften sågen om

användaren i hög hastighet.

- om klingan böjs eller blir felriktad i sågskäret kan sågtänderna på klingans bakkant gräva sig in på ytan av arbetsstycket, driva klingan ur skäret och kasta sågen bakåt mot användaren.

Bakåtkast beror på ovarsamhet och/eller felaktiga arbetsrutiner och kan undvikas genom att vidta nedanstående förebyggande åtgärder.

9. **Håll sågen stadigt med båda händerna och placera armarna satt de kan ta emot kraften från ett bakåtkast. Stå vid sidan av klingan och aldrig i dess linje.** Vid ett bakåtkast kastas sågen bakåt, men kraften i bakåtkastet kan kontrolleras av användaren om rätt försiktighetsåtgärder vidtas.
10. **Om bladet kläms eller av annan orsak hindras i skäret ska du släppa avtryckaren och hålla sågen stilla i skäret tills klingan har stannat. För att undvika bakåtkast ska du aldrig försöka ta bort sågen från arbetsstycket eller dra sågen bakåt när klingan är i rörelse.** Undersök och åtgärda orsaken till att klingan fastnar.
11. **När sågen startas igen i arbetsstycket ska du centrera sågklingan i skäret och kontrollera att ingen sågtand är i ingrepp i materialet.** Om sågbladet sitter fast i materialet kan sågen klättra upp eller medföra bakåtkast när sågen startas på nytt.
12. **Stötta långa arbetsstycken för att minimera risken för att klingan nyper fast och ger bakåtkast.** Långa arbetsstycken böjs av sin egen tyngd. Placera stöd på båda sidorna, både nära såglinjen och vid kanten på arbetsstycket.

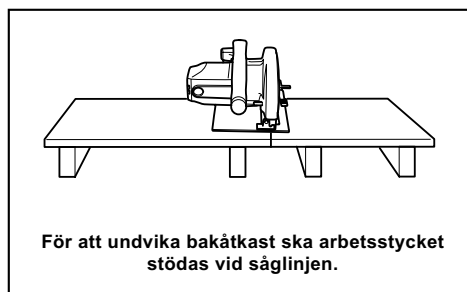

000154

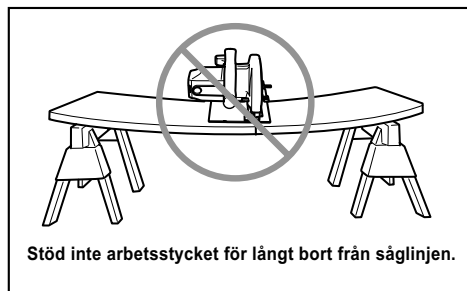

000156

13. **Använd aldrig slöa eller skadade klingor.** En oskarp eller felinställd klinga ger ett trångt sågskär som orsakar onödig friktion och klingan kan lättare fastna och ge bakåtkast.
14. **Inställningarna för sågdjup och vinkel måste spärras innan du börjar såga.** Om du ändrar inställningarna under sågningens gång kan klingan fastna och ge bakåtkast.
15. **Var extra uppmärksam vid sågning i väggar eller andra dolda utrymmen.** Den utskjutande klingan kan såga av föremål som förorsakar bakåtkast.
16. **Håll ALLTID verktyget stadigt med båda händerna. Håll ALDRIG handen eller fingrarna bakom sågen.** Vid eventuella bakåtkast kan sågen lätt kastas bakåt mot handen och orsaka allvarliga personskador.

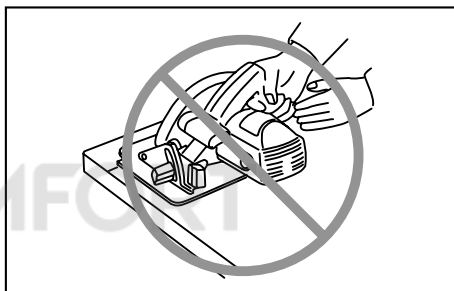

000194

17. **Tvinga aldrig sågen.** Skjut sågen framåt med en hastighet som låter klingan såga utan att tappa fart. En såg som forceras ger ojäma skär, är svårare att styra och ökar risken för bakåtkast.

Funktion för nedre skydd

18. **Kontrollera att det nedre skyddet är stängt före varje sågning. Använd inte sågen om det nedre skyddet kärvar och inte stängs omedelbart. Kila aldrig fast eller bind det nedre skyddet i öppet läge.** Om du tappar sågen kan det nedre skyddet bli böjt. Lyft det nedre skyddet med handtaget och kontrollera att det kan röra sig fritt. Kontrollera att det inte vidrör klingan eller annan del under någon sågvinkel eller något sågdjup.
19. **Kontrollera funktionen hos det nedre skyddets fjäder. Om skyddet eller fjädern inte fungerar på avsett sätt ska sågen underhållas innan den används.** Det nedre skyddet kan fungera ojämnt på grund av skadade delar, gummiavlagringar eller andra ansamlingar.
20. **Det nedre skyddet får endast dras tillbaka manuellt inför specialsågningar av typen "instickssägning" och "hälsågning".** Hög det nedre skyddet med hjälp av handtaget och släpp det nedre skyddet så snart klingan går in i materialet. För all annan typ av sågning ska det nedre skyddet träda in automatiskt.

21. **Kontrollera alltid att det nedre skyddet täcker klingan innan du ställer ned sågen på ett arbetsbordet eller på golvet.** En oskyddad klinga som roterar medför att sågen vandrar bakåt och sågar i allt som kommer i dess väg. Tänk på att det tar en stund innan klingan stannar efter att du har släppt avtryckaren.
22. **För att kontrollera det nedre skyddet, öppna det manuellt och släpp det därefter och observera skyddets stängning. Kontrollera även att handtaget inte vidrör vertygshuset.** Att lämna klingan oskyddad är **MYCKET FARLIGT** och kan leda till allvarliga personskador.

Ytterligare säkerhetsvarningar

23. **Var extra försiktig vid sågning i fuktigt, tryckbehandlat och kvistigt trä.** Bibehåll mjuk rörelse framåt med maskinen, utan att klingans hastighet minskar, för att undvika överhettning av klingspetsarna.
24. **Försök inte att ta bort sågat material medan klingan roterar. Vänta tills klingan stannar innan du greppar sågat material.** Klingan roterar efter avstängning.
25. **Undvik att skära i spikar. Kontrollera arbetsstycket och ta bort alla spikar innan du börjar såga.**
26. **Placera större delen av sågbordet på den del av arbetsstycket som har ett fast stöd och inte på den del som ska sågas bort. I fig. 1 visas RÄTT sätt att såga av kanten på en skiva och i fig. 2 visas FEL sätt. Kläm fast arbetsstycket som är små eller korta. FÖRSÖK INTE ATT HÅLLA SMÅ ARBETSSTYCKEN I HANDEN!**

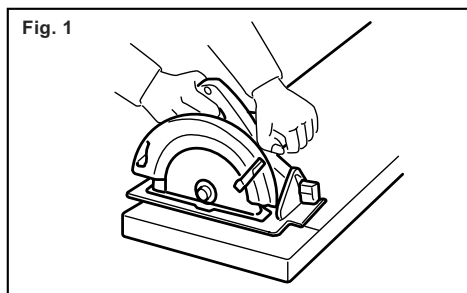

000147

Fig. 2

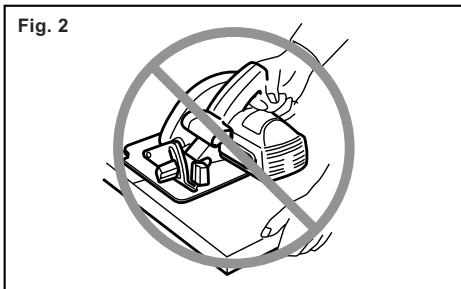

000150

27. **Kontrollera att det nedre skyddet är stängt och att klingan har stannat innan du ställer ifrån dig sågen.**
28. **Använd aldrig cirkelsågen upp-och-nedvänd i ett skruvstycke. Det är extremt farligt och kan leda till allvarliga olyckor.**

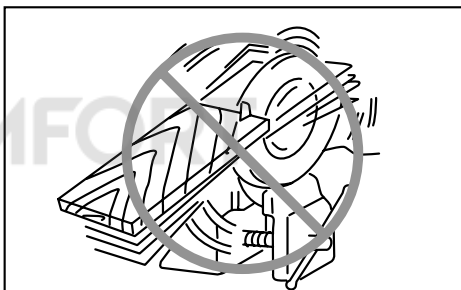

000029

29. **Vissa material kan innehålla giftiga kemikalier. Se till att du inte andas in damm eller får det på huden. Följ anvisningarna i leverantörens materialsäkerhetsblad.**
30. **Försök inte stoppa sågbladen genom att trycka på dem.**
31. **Använd alltid sågblad som rekommenderas i denna bruksanvisning. Använd inte slipondeller.**
32. **Håll klingan vass och ren.** Gummi- och trärester på klingan hindrar sågningen och ökar risken för bakåtkast. Ta bort klingan från sågen och gör rent den med ett borttagningsmedel för gummi- och trärester, varmt vatten och fotogen. Använd aldrig bensin.
33. **Använd alltid andningsmask och hörselskydd när du arbetar med verktyget.**

SPARA DESSA ANVISNINGAR.

⚠ VARNING!

GLÖM INTE att noggrant följa säkerhetsanvisningarna för maskinen även efter det att du har blivit van att använda den. **OVARSAM** hantering eller underlåtenhet att följa säkerhetsanvisningarna i denna bruksanvisning kan leda till allvarliga personskador.

VIKTIGA SÄKERHETSANVISNINGAR

FÖR BATTERIKASSETT

- Innan batterikassetten används ska alla instruktioner och varningsmärken på (1) batteriladdaren, (2) batteriet och (3) produkten läsas.
- Montera inte isär batterikassetten.
- Om driftstiden blivit avsevärt kortare ska användningen avbrytas omedelbart. Det kan uppstå överhettning, brännskador och t o m en explosion.
- Om du får elektrolyt i ögonen ska de sköljas med rent vatten och läkare uppsökas omedelbart. Det finns risk för att synen förloras.
- Kortslut inte batterikassetten.
 - Rör inte vid polerna med något strömförande material.
 - Undvik att förvara batterikassetten tillsammans med andra metallobjekt som t ex spikar, mynt etc.
 - Skydda batteriet mot vatten och regn. Ett kortslutet batteri kan orsaka ett stort strömlöflöde, överhettning, risk för brännskador och maskinen kan till och med gå sönder.
- Förvara inte maskinen och batterikassetten på platser där temperaturen kan nå eller överstiga 50 ° C (122 ° F).
- Bränn inte upp batterikassetten även om den är svårt skadad eller helt utsliten. Batterikassetten kan explodera i öppen eld.
- Var försiktig så att du inte råkar tappa batteriet och utsätt det inte för stötar.
- Använd inte ett skadat batteri.
- Följ lokala föreskrifter beträffande avfallshantering av batteriet.

SPARA DESSA ANVISNINGAR.

Tips för att uppnå batteriets maximala livslängd

- Ladda batterikassetten innan den är helt urladdad.
Sluta att använda maskinen och ladda batterikassetten när du märker att kraften avtar.
- Ladda aldrig en fulladdad batterikassett.
Överladdning förkortar batteriets livslängd.
- Ladda batterikassetten vid rumstemperaturer mellan 10 ° C och 40 ° C (50 ° F - 104 ° F). Låt en varm batterikassett svalna innan den laddas.
- Ladda batterikassetten om du inte har använt den på mer än sex månader.

FUNKTIONSBESKRIVNING

⚠FÖRSIKTIGT!

- Se alltid till att maskinen är avstängd och batterikassetten borttagen innan du justerar eller kontrollerar maskinens funktioner.

Montera eller demontera batterikassetten

Fig.1

⚠FÖRSIKTIGT!

- Stäng alltid av maskinen innan du monterar eller tar bort batterikassetten.
- Håll stadigt i maskinen och batterikassetten när du installerar eller tar bort batterikassetten.** Om du inte håller stadigt i maskinen och batterikassetten kan de halka ur dina händer och skadas samt orsaka personskada.

Ta bort batterikassetten genom att skjuta ner knappen på kassetten framsida samtidigt som du drar ut batterikassetten.

Sätt i batterikassetten genom att rikta in tungan på batterikassetten mot spåret i höljet och skjut den på plats. Tryck in batterikassetten ordentligt tills den låser fast med ett klick. Om du kan se den röda indikatorn på knappens ovasida är batterikassetten inte låst ordentligt.

⚠FÖRSIKTIGT!

- Sätt alltid in batterikassetten helt tills den röda indikatorn inte längre syns. I annat fall kan den oväntat falla ur maskinen och skada dig eller någon annan.
- Montera inte batterikassetten med våld. Om kassetten inte lätt glider på plats är den felinställt.

OBS!

- Maskinen fungerar inte med endast en batterikassett.
- När batterikassetten inte går lätt att ta bort ska du trycka på den från knappens motsatta sida och skjuta på den.

Skyddssystem för maskinen/batteriet

Maskinen är utrustad med ett maskin-/batteriskyddssystem. Detta system bryter automatiskt strömmen till motorn för att förlänga maskinens och batteriets livslängd.

Maskinen stoppar automatiskt under användningen om maskinen eller batteriet hamnar i en av följande situationer. Indikatorerna tänds i vissa situationer.

Fig.2

Överlastskydd

När maskinen används på ett sätt som får den att dra en onormalt hög ström, stoppar maskinen automatiskt utan några indikeringar. Stäng då av maskinen och stoppa handlingen som orsakar att maskinen blir överbelastad. Starta därefter maskinen för att starta om.

Överhettningsskydd för maskinen

När maskinen är överhettad stoppar den automatiskt och överhettningsindikatorn tänds under cirka 60 sekunder. Låt då maskinen svalna innan du startar maskinen igen.

Överhettningsskydd för batteriet

När batteriet är överhettat stoppar maskinen automatiskt utan några indikeringar. Maskinen startar inte trots att du trycker på avtryckaren. Låt då batteriet svalna innan du startar maskinen igen.

OBS!

Överhettningsskyddet för batteriet fungerar endast med en stjärnmärkt batterikasset.

Fig.3

Djupurladdningsskydd

När återstående batterikapacitet blir låg blinkar batteriindikatorn på den aktuella batterisidan. Vid ytterligare användning stoppar maskinen och batteriindikatorn tänds under cirka 10 sekunder. Ladda batterikassetten om detta inträffar.

Inställning av hyvlingdjup

Fig.4

⚠FÖRSIKTIGT!

- Dra alltid åt spärren ordentligt efter att skärdjupet justerats.

Lossa spärren på djupanslaget och flytta sågbordet uppåt eller nedåt. Lås bordet med spärren när du har ställt in skärdjupet.

Bästa sågresultat och säkraste sågning erhålls om sågdjupet ställs in så att endast en sågtand syns på arbetsstyckets undersida. Rätt inställning av sågdjupet bidrar till att minska risken för BAKÅTKAST som kan medföra allvarliga personskador.

Vinkelsågning

Fig.5

Fig.6

Lossa den främre spärren och den bakre vingmuttern. Ställ in önskad vinkel (0° – 50°) genom att luta maskinen i motsvarande mån och dra sedan åt spärren och vingmuttern ordentligt.

Fig.7

Använd stoppet vid 45° för att få exakt 45° vinkel. Vrid stoppet medurs för vinkelsågning 0° - 45° och moturs för vinkelsågning 0° - 50°.

Inriktning

Fig.8

För rak sågning ska 0° läge framtill på sågbordet riktas in med din såglinje. För 45° vinkelsågning används 45° läge. Läget för det övre anslaget är justerbart.

Avtryckarens funktion

Fig.9

⚠FÖRSIKTIGT!

- Innan du monterar batterikassetten i maskinen ska du alltid kontrollera att avtryckaren fungerar och återgår till läget "OFF" när du släpper den.
- Tryck inte in avtryckaren utan att ha tryckt in säkerhetsspärren. Det kan skada avtryckaren.

Säkerhetsspärrens funktion är att förhindra att avtryckaren oavsiktligt trycks in. Tryck in säkerhetsspärren och tryck sedan in avtryckaren för att starta maskinen. Släpp avtryckaren för att stoppa maskinen.

⚠WARNING!

- Detta verktyg är utrustat med en säkerhetsspärr som förhindrar oavsiktlig start. Använd ALDRIG maskinen om den startar när du trycker på avtryckaren utan att ha tryckt in säkerhetsspärren. Returnera maskinen till ett MAKITA servicecenter för reparation INNAN du fortsätter att använda den.
- Sätt ALDRIG säkerhetsspärren ur funktion genom att t ex teja över den.

MONTERING

⚠FÖRSIKTIGT!

- Se alltid till att maskinen är avstängd och batterikassetten borttagen innan du underhåller maskinen.

Demontering eller montering av sågklinga

⚠FÖRSIKTIGT!

- Montera klingan med sågtänderna uppåt i maskinens framkant.
- Använd endast medföljande insexnyckel från Makita för att montera eller demontera sågklingan.

Fig.10

Ta bort klingan genom att trycka på spindellåset så att klingan inte kan rotera och lossa bulten moturs med insexnyckeln. Ta sedan bort insexbulten, den yttre flänsen och klingan.

För maskin med en inre fläns som är avsedd för sågblad med en annan än 15,88 mm håldiameter

Fig.11

Den inre flänsen har en utskjutande del med en viss diameter på ena sidan av den och en annan utskjutande del med en viss diameter på den andra sidan. Välj den korrekta sidan där den utskjutande delen passar in perfekt i hålet i sågbladet.

Montera sedan den inre flänsen på monteringsaxeln så att den korrekta sidan av den utskjutande delen på den inre flänsen riktas utåt och placera sedan sågbladet och den yttre flänsen.

SE TILL ATT DRA ÅT INSEXBULTEN MEDURS ORDENTLIGT.

⚠FÖRSIKTIGT!

- Se till att den utskjutande delen "a" på den inre flänsen som är placerad utåt passar in perfekt i hålet "a" i sågbladet. Att montera sågbladet på fel sida kan resultera i farliga vibrationer.

Fig.12

Kontrollera att det övre och nedre klingskyddet är rent i samband med klingbytet. Denna kontroll ersätter dock inte kontrollen av det nedre skyddet inför varje användningstillfälle.

För en maskin med en inre fläns som är avsedd för ett sågblad med en håldiameter på 15,88 mm (landsspecifikt)

Fig.13

Fig.14

Montera den inre flänsen, med dess försänkta sida riktad utåt, på monteringsaxeln och placera sedan sågbladet (vid behov med ringen monterad), yttre flänsen och insexbulten.

SE TILL ATT DRA ÅT INSEXBULTEN MED URSÅRNTLIGT.

⚠VARNING!

- Innan klingan monteras på spindeln ska du alltid se till att korrekt insatsring för axelhålet på den klinga du ska använda monteras mellan den inre och den yttre flänsen. Att använda fel insatsring för axelhålet kan leda till felaktig montering av klingan vilket orsakar förflyttning av den och ger allvarliga vibrationer. Detta kan leda till att du förlorar kontrollen under användningen och orsaka allvarlig skada.

Förvaring av insexnyckel

Fig.15

Förvara insexnyckeln enligt figuren när den inte används så att du alltid har den till hands.

Anslutning av dammsugare (gäller endast Europa)

Fig.16

Fig.17

Anslut en dammsugare från Makita när du vill ha rent under sågningen. Monter dammsugaranslutningen på maskinen med skruven. Anslut sedan dammsugarsslangen på dammsugaranslutningen på det sätt som visas i figuren.

ANVÄNDNING

⚠FÖRSIKTIGT!

- Se till att maskinen förs mjukt längs en rät linje. Om du tvingar eller vrider sågen överhettas motorn och det finns risk för kraftiga bakåtkast som kan medföra allvarliga skador.

- Använd alltid ett främre och ett bakre handtag och håll maskinen stadigt med både det främre och det bakre handtaget under användningen.

Fig.18

Håll maskinen stadigt. Maskinen är försett med handtag både fram och bak. Använd båda handtagen för att hålla maskinen stadigt. Om du håller med båda händerna i sågen kan de inte skadas av klingan. Ställ ned sågbordet på arbetsstycket utan att klingan kommer i kontakt. Starta maskinen och vänta tills klingan uppnått full hastighet. För nu maskinen framåt över arbetsstyckets yta. Håll maskinen plant och fortsätt mjukt framåt tills sågningen är klar.

Hålla rak såglinje och för maskinen med jämn hastighet framåt för att få renast möjliga snittytor. Försök inte att vrida eller tvinga maskinen tillbaka i såglinjen om den avsedda såglinjen inte kan följas. I så fall kan klingan fastna och farliga bakåtkast inträffa med risk för allvarliga skador som följd. Släpp avtryckaren, vänta tills klingan har stannat och ta sedan bort maskinen. Rikta in maskinen längs en ny såglinje och starta sågningen på nytt. Undvik att stå så att du utsätts för spån och damm som kastas ut från sågen. Använd skyddsglasögon för att undvika skador.

Parallellanslag (anslagsskena)

Fig.19

Ett praktiskt parallellanslag underlättar rak sågning. Placera parallellanslaget dikt an mot arbetsstyckets sida och lås fast det med klämspaken framtill på sågbordet. Parallellanslaget kan också användas när du vill såga flera arbetsstycken med samma bredd.

UNDERHÅLL

⚠FÖRSIKTIGT!

- Se alltid till att maskinen är avstängd och nätkabeln urdragen innan inspektion eller underhåll utförs.
- Använd inte bensin, thinner, alkohol eller liknande. Missfärgning, deformation eller sprickor kan uppstå.

Inställning av 0° och 45° vinkel (vertikalsågning och 45° sågning)

Fig.20

Fig.21

Denna inställning är fabriksinställd. Om inställningarna har ändrats justerar du inställningsskruvarna med insexnyckeln samtidigt som vinkeln 0° eller 45° kontrolleras med en vinkelhake eller vinkellinjal.

Justering av parallellitet

Fig.22

Parallelliteten mellan klingan och sågbordet är fabriksinställd. Om den är rubbad kan du justera den med följande procedur.

Kontrollera att alla spakar och skruvar är åtdragna. Lossa skruven lätt, enligt illustrationen. Medan du öppnar det nedre skyddet, för du den bakre delen av sågbordet så att avståndet mellan A och B är samma. Dra åt skruven efter justeringen. Utför en testsågning för att få en korrekt parallellitet.

Byte av kolborstar

Fig.23

Ta bort och kontrollera kolborstarna regelbundet. Byt dem när de är slitna ner till slitmarkeringen. Håll kolborstarna rena så att de lätt kan glida in i hållarna. Båda kolborstarna ska bytas ut samtidigt. Använd endast identiska kolborstar.

Använd en skruvmejsel för att ta bort locken till kolborstarna. Ta ur de utslitna kolborstarna, montera nya och montera locken.

Fig.24

Efter att kolborstarna har byts ut sätts batterikassetten in i maskinen och kolborstarna körs in genom att maskinen körs utan belastning under cirka 1 minut. Kontrollera sedan maskinen när den körs och den elektroniska bromsfunktionen när avtryckaren släpps. Om den elektroniska bromsen inte fungerar bra kontaktar du ditt lokala Makita servicecenter och ber om att få den reparerad.

För att upprätthålla produktens SÄKERHET och TILLFÖRLITLIGHET bör allt underhålls- och justeringsarbete utföras av ett auktoriserat Makita servicecenter och med reservdelar från Makita.

VALFRIA TILLBEHÖR

FÖRSIKTIGT!

- Dessa tillbehör och tillsatser rekommenderas för användning tillsammans med den Makita-maskin som denna bruksanvisning avser. Om andra tillbehör eller tillsatser används kan det uppstå risk för personskador. Använd endast tillbehören eller tillsatserna för de syften de är avsedda för.

Kontakta ditt lokala Makita servicecenter om du behöver ytterligare information om dessa tillbehör.

- Sågklingor
- Parallellanslag (anslagsskena)
- Parallellanslag
- Parallellanslag-adapter
- Dammunstycke
- Insexnyckel
- Koppling
- Makitas originalbatteri och -laddare.

OBS!

- Några av tillbehören i listan kan vara inkluderade i maskinpaketet som standardtillbehör. De kan variera mellan olika länder.

NORSK (originalinstruksjoner)

Oversiktsforklaring

1-1. Rød indikator	11-1. Festeaksling	14-6. Ring
1-2. Knapp	11-2. Indre flens	15-1. Sekskantnøkkel
1-3. Batteri	11-3. Sagblad	16-1. Støvmunnstykke
2-1. Batterianviser	11-4. Ytre flens	16-2. Skruer
2-2. Overopphetingsindikator	11-5. Sekskantskrue	17-1. Støvsuger
3-1. Stjernemerking	12-1. Indre flens	17-2. Slange
4-1. Spak	12-2. Sagblad	19-1. Klemmehendel
5-1. Fronthendel	12-3. Ytre flens	19-2. Parallellanlegg (føringslinjal)
6-1. Bakre vingemutter	12-4. Sekskantskrue	20-1. Justeringskrue for 45°
7-1. Stopper	13-1. Festeaksling	20-2. Justering av skrue for 0°
8-1. Skjærelinje (0° position)	13-2. Indre flens	21-1. Trekantiinjal
8-2. Skjærelinje (45° position)	13-3. Sagblad	22-1. Feste
8-3. Skruer	13-4. Ytre flens	22-2. Skruer
9-1. Startbryter	13-5. Sekskantskrue	22-3. Sagblad
9-2. AV-sperrehendel	14-1. Festeaksling	23-1. Utskiftingsmerke
10-1. Sekskantnøkkel	14-2. Indre flens	24-1. Skrutrekker
10-2. Løsne	14-3. Sagblad	24-2. Børsteholderhette
10-3. Stramme	14-4. Ytre flens	
10-4. Spindellås	14-5. Sekskantskrue	

TEKNISKE DATA

Modell		DHS710
Bladdiameter		185 - 190 mm
Maks. skjæredybde	ved 0°	66 - 68,5 mm
	ved 45°	47,5 - 49 mm
	ved 50°	42,5 - 44 mm
Hastighet uten belastning (min ⁻¹)		4 800
Total lengde		356 mm
Nettovekt		4,7 kg
Merkespenning		DC 36 V

- Som følge av vårt kontinuerlige forsknings- og utviklingsprogram kan de tekniske dataene endres uten ytterligere forvarsel.
- Tekniske data og batteri kan variere fra land til land.
- Vekt, med batteri, i henhold til EPTA-prosedyre 01/2003

ENE078-2

ENG900-1

Beregnet bruk

Verktøyet er beregnet på saging av langsgående og tversgående rette snitt og gjæringssnitt med vinkler i tre, mens det er i tett kontakt med arbeidsemnet. Med riktig, originalt sagblad fra Makita kan også andre materialer sages.

ENG905-1

Støy

Typisk A-vektet lydtrykknivå er bestemt i henhold til EN60745:

Lydtrykknivå (L_{pA}): 85 dB (A)
Lydeffektnivå (L_{WA}): 96 dB (A)
Usikkerhet (K): 3 dB (A)

Bruk hørselvern

Vibrasjon

Den totale vibrasjonsverdien (triaksial vektorsum) bestemt i henhold til EN60745:

Arbeidsmåte: Saging av tre
Genererte vibrasjoner ($a_{h,W}$): 2,5 m/s² eller mindre
Usikkerhet (K): 1,5 m/s²

ENG901-1

- Den angitte verdien for de genererte vibrasjonene er blitt målt i samsvar med standardtestmetoden og kan brukes til å sammenlikne et verktøy med et annet.
- Den angitte verdien for de genererte vibrasjonene kan også brukes til en foreløpig vurdering av eksponeringen.

⚠ ADVARSEL:

- De genererte vibrasjonene ved faktisk bruk av elektroverktøyet kan avvike fra den oppgitte vibrasjonsverdien, avhengig av hvordan verktøyet brukes.
- Vær påpasselig med å finne sikkerhetstiltak som beskytter operatøren, basert på en oppfatning av risiko under faktiske bruksforhold (på bakgrunn av alle sider ved brukssyklusen, som når verktøyet slås av og når det går på tomgang, i tillegg til oppstarten).

ENH101-16

Gjelder bare land i Europa

EF-samsvarserklæring

Som ansvarlig produsent erklærer Makita Corporation at følgende Makita-maskin(er):

Maskinbetegnelse:

Batteridrevet sirkelsag

Modellnr./type: DHS710

er serieprodusert og

Samsvarer med følgende europeiske direktiver:

2006/42/EC

Op er produsert i samsvar med følgende standarder eller standardiserte dokumenter:

EN60745

Den tekniske dokumentasjonen oppbevares hos:

Makita International Europe Ltd.

Technical Department,

Michigan Drive, Tongwell,

Milton Keynes, Bucks MK15 8JD, England

9.4.2013



000230

Tomoyasu Kato

Direktør

Makita Corporation

3-11-8, Sumiyoshi-cho,

Anjo, Aichi, 446-8502, JAPAN

GEA010-1

Generelle advarsler angående sikkerhet for elektroverktøy

⚠ **ADVARSEL** Les alle sikkerhetsadvarslene og alle instruksjonene. Hvis du ikke følger alle advarslene og instruksjonene som er oppført nedenfor, kan det føre til elektriske støt, brann og/eller alvorlige helseskader.

Oppbevar alle advarsler og instruksjoner for senere bruk.

SIKKERHETSADVARSLER FOR SIRKELSAG UTEN LEDNING

Skjæreprosedyrer

1. ⚠ **FARE: Hold hendene unna skjæreområdet og bladet. Hold den andre hånden på hjelpéhåndtaket eller motorhuset.** Hvis du holder sagen med begge hendene, risikerer du ikke at de blir skåret av bladet.
2. **Ikke strekk deg under arbeidsstykket.** Bladvernet kan ikke beskytte deg mot bladet under arbeidsmenet.
3. **Juster dybden på kutt til tykkelsen på arbeidsstykket.** Mindre enn en hel sagtann skal være synlig nedenfor arbeidsmenet.
4. **Du må aldri holde arbeidsmenet med hendene eller la det ligge tvers over bena dine. Sikre arbeidsstykket på en stødig plattform.** Det er viktig å støtte arbeidsmenet ordentlig for å gjøre risikoen minst mulig for å få skader, for at bladet skal sette seg fast, eller for at du skal miste kontrollen.



000186

5. **Hold maskinen bare i det isolerte håndtaket når skjærende verktøy kan komme i kontakt med skjulte ledninger under arbeidet.** Hvis verktøyet får kontakt med strømførende ledninger, vil også uisolerte metalldeler av maskinen bli strømførende og gi brukeren elektrisk støt.
6. **Ved kløyving må du alltid bruke et parallellanlegg eller en føring med rett kant.** Dette forbedrer nøyaktigheten av kuttet og reduserer risikoen for at bladet skal sette seg fast.
7. **Det må alltid brukes blader med riktig størrelse og form (diamant eller rund) på akselhullet.** Blader som ikke passer til monteringsmekanismen på sagen vil rotere med kast, og bli umulige å kontrollere.
8. **Bruk aldri ødelagte eller feilaktige skiver eller skruer til bladet.**Både skivene og skruen til bladet ble utviklet spesielt for din sag, for å gi optimal ytelse og maksimal driftssikkerhet.

Tilbakeslag oppstår og relaterte advarsler

- Tilbakeslag er en plutselig reaksjon på et klemt, fastsittende eller feiljustert sagblad, som kan føre til at en sag som ikke holdes godt fast blir løftet opp og ut av arbeidsemnet, og mot operatøren.
- Når bladet kommer i klem eller setter seg fast ved at snittet lukker seg, stopper bladet, og motoren driver enheten hurtig tilbake mot operatøren.
- Hvis bladet blir vridd eller feiljustert i snittet, vil tennene i bakkant av bladet grave seg inn i den øvre kanten av arbeidsemnet, slik at bladet arbeider seg ut av snittet og spretter tilbake mot operatøren.

Tilbakeslag er et resultat av feil bruk av sagen og/eller feilaktige arbeidsprosedyrer eller arbeidsforhold, og kan unngås hvis man tar de rette forholdsregler (se nedenfor).

9. **Hold sagen i et fast grep med begge hender, og hold armene dine slik at de kan motstå kraften fra sagen i tilfelle den slår tilbake mot deg. Pass på at du har kroppen på den ene eller andre siden av bladet, men ikke på linje med bladet.** Tilbakeslag kan få sagen til å hoppe bakover, men kreftene i tilbakeslaget kan kontrolleres av operatøren, hvis vedkommende tar sine forholdsregler.
10. **Når bladet setter seg fast, eller når du av en eller annen grunn vil avbryte sagingen, må du slippe startbryteren og holde sagen i ro i materialet inntil bladet har stoppet helt. Du må aldri forsøke å fjerne sagen fra arbeidsemnet eller å trekke den bakover mens bladet er i bevegelse, da dette kan få sagen til å slå tilbake mot deg.** Undersøk hvorfor bladet setter seg fast og sett i verk avhjelpende tiltak.
11. **Når du starter sagen i arbeidsemnet igjen, må du sentrere sagbladet i snittet og kontrollere at sagtennene ikke sitter i materialet.** Hvis sagbladet sitter fast, kan det komme opp eller føre til at sagen slår tilbake mot deg når den startes igjen.
12. **Støtt opp større plater for å redusere risikoen så mye som mulig for at bladet kommer i beknip, og for tilbakeslag.** Større plater har en tendens til å bøye seg under sin egen vekt. Støttene må plasseres under platen på begge sider, nær kappelinjen og nær kantene av platen.

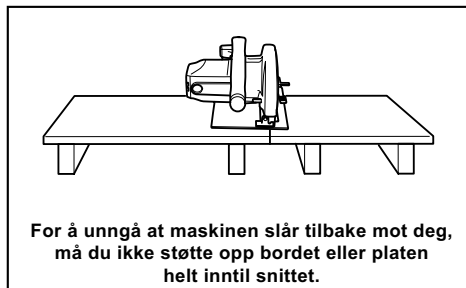

000154

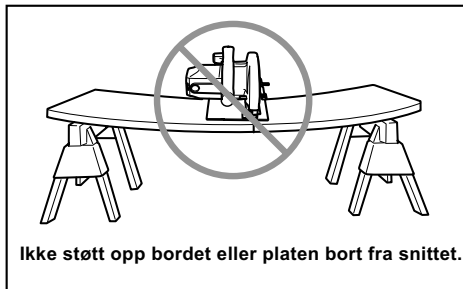

000156

13. **Ikke bruk sløve eller ødelagte blad.** Uskarpe eller feilaktig innstilte blad gir trangt snitt, noe som forårsaker kraftig friksjon, får bladet til å sette seg fast og resulterer i at sagen slår tilbake mot operatøren.
14. **Bladdybden og låsehendlene for avfajingsjusteringen må være strammet og festet før snittet gjøres.** Hvis justeringen av bladet endrer seg under sagingen, kan bladet sette seg fast, noe som kan få maskinen til å slå tilbake mot operatøren.
15. **Vær ekstra forsiktig når du sager i eksisterende vegger eller andre områder uten innsyn.** Det fremstikkende bladet kan treffe gjenstander som kan forårsake tilbakeslag.
16. **Hold ALLTID maskinen fast med begge hender. Du må ALDRI plassere hånden din eller fingrene dine bak sagen.** Hvis det skjer et tilbakeslag, kan sagen lett komme til å hoppe bakover over hånden din og forårsake alvorlige helseskader.

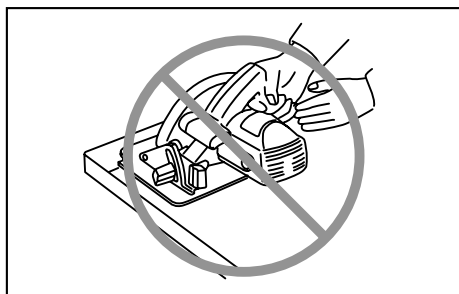

000194

17. **Bruk aldri makt på sagen. Skyv sagen fremover med en slik hastighet at bladet skjærer uten å miste fart.** Hvis du bruker makt på sagen, kan det gi ujevne snitt, dårligere nøyaktighet og muligheter for tilbakeslag.

Nedre vernfunksjon

18. **Sjekk at det nedre vernet er ordentlig lukket før du begynner å bruke maskinen (hver gang). Ikke begynn å bruke sagen hvis det nedre vernet ikke beveger seg fritt og lukker seg momentant. Det nedre vernet må aldri klemmes fast eller bindes opp i åpen stilling.** Hvis sagen ved et ulykkestilfelle skulle falle ned, kan det nedre vernet bli bøyd. Løft det nedre vernet med hevehendelen og forviss deg om at det beveger seg fritt og ikke berører bladet eller andre deler, uansett snittvinkel eller -dybde.
19. **Kontroller at fjæren til det nedre vernet virker som den skal. Hvis vernet og fjæren ikke fungerer som de skal, må de etterses før bruk.** Det nedre vernet kan gå tregt pga. ødelagte deler, gummiavleiringer eller opphopning av spon.
20. **Det nedre vernet kan trekkes tilbake manuelt bare i forbindelse med spesielle typer snitt, som f.eks. innstikk og kombinasjonssaging.** Hev det nedre vernet ved hjelp av hevehendelen og slipp det så snart bladet går inn i materialet. For all annen saging bør det nedre vernet få lov til å fungere automatisk.
21. **Pass på at det nedre vernet alltid dekker bladet før du setter sagen ned på benken eller gulvet.** Et ubeskyttet, roterende blad vil få sagen til å bevege seg bakover mens bladet kapper alt som kommer i dets vei. Vær oppmerksom på at bladet trenger en viss tid for å stoppe etter at bryteren er sluppet.
22. **For å kontrollere nedre vern, åpne det for hånd, slipp det og kontroller at det lukkes.** Kontroller også at hevehendelen ikke berører verktøyhuset. Et eksponert blad er SVÆRT FARLIG og kan føre til alvorlig personskade.

Flere sikkerhetsadvarsler

23. **Vær ekstra forsiktig ved skjæring i fuktig tre, trykkbehandlet tømmer eller tømmer med kvist.** Unngå overoppheting av bladspissene ved å bevege bladet jevnt fremover uten reduksjon i bladhastigheten.
24. **Ikke prøv å fjerne avskjært materiale når bladet beveger seg. Vent til bladet stopper før du fjerner avskjært materiale.** Bladet fortsetter å rotere etter at verktøyet slås av.
25. **Unngå å skjære i spiker. Se etter og fjern all spiker fra arbeidsemnet før arbeidet påbegynnes.**
26. **Sett den bredeste delen av sagfoten på den delen av arbeidsemnet som er godt støttet opp, ikke på den delen som kommer til å falle av når snittet er fullført.** Fig. 1 viser den RIKTIGE måten å kappe enden av et bord på, og fig. 2 den GALE måten. Hvis arbeidsemnet er kort eller lite, må det klemmes fast. **IKKE FORSØK Å HOLDE KORTE STYKKER MED HÅNDEN!**

Fig. 1

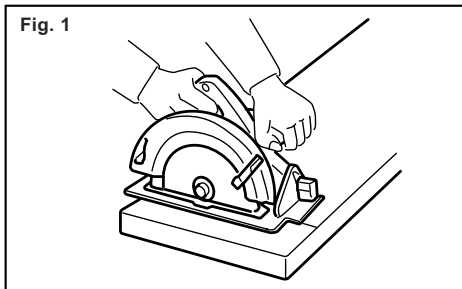

000147

Fig. 2

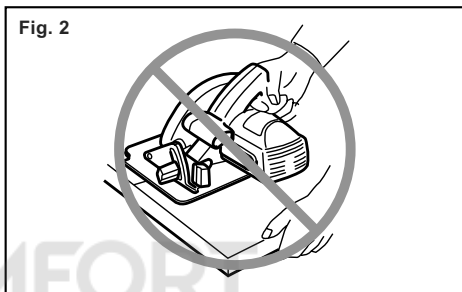

000150

27. **Før du setter verktøyet ned etter å ha fullført et kutt, må du forvise deg om at det nedre vernet er lukket og at bladet har stoppet helt.**
28. **Forsøk aldri å sage mens sirkelsagen holdes opp ned i en skrustikke. Dette er ekstremt farlig og kan forårsake alvorlige ulykker.**

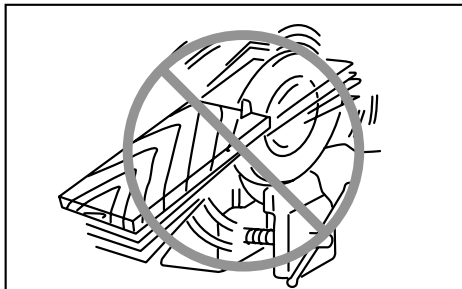

000029

29. **Enkelte materialer inneholder kjemikalier som kan være giftige. Treff tiltak for å hindre hudkontakt og innånding av støv. Følg leverandørens sikkerhetsanvisninger.**
30. **Ikke stopp bladene ved å presse sideveis på sagbladet.**
31. **Bruk alltid blader anbefalt i denne håndboken. Ikke bruk slipeskiver.**
32. **Hold bladet skarpt og rent.** Harpiks og bek som størkner på bladene reduserer turtallet på sagen og øker risikoen for tilbakeslag. Hold bladet rent ved først å ta det av verktøyet og deretter gjøre

det rent med en harpiks- og befkjerner, varmt vann eller parafin. Du må aldri bruke bensin.

33. **Bruk en støvmaske og hørselsvern når du bruker verktøyet.**

TA VARE PÅ DISSE INSTRUKSENE.

⚠ADVARSEL:

Selv om du har brukt produktet mye og føler deg fortrolig med det, er det likevel svært viktig at du følger nøye de retningslinjene for sikkerhet som er utarbeidet for dette produktet. **MISBRUK** av verktøyet eller mislighold av sikkerhetsreglene i denne brukerhåndboken kan resultere i alvorlige helseskader.

ENC007-8

VIKTIGE SIKKERHETSINSTRUKSJONER

FOR BATTERIET

1. Før du begynner å bruke batteriet, må du lese alle anvisninger og forsiktighetsregler på (1) batteriladeren, (2) batteriet og (3) det produktet batteriet skal brukes i.
 2. Ikke ta fra hverandre batteriet.
 3. Hvis driftstiden er blitt vesentlig kortere, må du omgående slutte å bruke maskinen. Hvis ikke kan resultatet bli overoppheting, mulige forbrenninger eller til og med en eksplosjon.
 4. Hvis du får elektrolytt i øynene, må du skylle dem med store mengder rennende vann og oppsøke lege med én gang. Denne typen uhell kan føre til varig blindhet.
 5. Ikke kortslett batteriet.
 - (1) Ikke berør batteripolene med ledende materialer.
 - (2) Ikke lagre batteriet i samme beholder som andre metallgjenstander, som for eksempel spiker, mynter osv.
 - (3) Ikke la batteriet komme i kontakt med vann eller regn.
- En kortslutning av batteriet kan føre til et kraftig strømstøt, overoppheting, mulige forbrenninger og til og med til at batteriet går i stykker.
6. Ikke lagre maskinen og batteriet på steder hvor temperaturen kan komme opp i eller overskride 50 ° C (122 ° F).
 7. Ikke sett fyr på batteriet, ikke engang om det er sterkt skadet eller helt utslitt. Batteriet kan eksplodere hvis det begynner å brenne.
 8. Vær forsiktig så du ikke mister batteriet eller utsetter det for slag.
 9. Ikke bruk batterier som er skadet.

10. Følg lokale bestemmelser for avhending av batterier.

TA VARE PÅ DISSE INSTRUKSENE.

Tips for å opprettholde maksimal batterilevetid

1. Lad batteriet igjen før det er fullstendig utladet.

Hold alltid opp å bruke maskinen når du merker at det er lite strøm på batteriet. Sett batteriet til lading.
2. Et helt oppladet batteri må aldri settes til ny lading.

Overopplading forkorter batteriets levetid.
3. Lad batteriet ved romtemperatur ved 10 ° C - 40 ° C (50 ° F - 104 ° F). Hvis batteriet er varmt, må det få avkjøle seg før lading.
4. Lad batteriet én gang hver sjette måned hvis det ikke blir brukt i en lengre periode.

FUNKSJONSBEKRIVELSE

⚠️ FORSIKTIG:

- Forviss deg alltid om at maskinen er slått av og batteriet tatt ut før du justerer maskinen eller kontrollerer dens mekaniske funksjoner.

Sette inn eller ta ut batteri

Fig.1

⚠️ FORSIKTIG:

- Slå alltid av verktøyet før du setter inn eller fjerner batteriet.
- **Hold godt rundt maskinen og batteriet når du setter inn eller tar ut batteriet.** Hvis du mister ned maskinen eller batteriet, kan dette forårsake personskader eller skader på maskinen/batteriet.

For å ta ut batteriet må du skyve på knappen foran på batteriet og trekke det ut.

Når du skal sette inn batteriet, må du plassere tungen på batteriet på linje med sporet i huset og skyve batteriet på plass. Skyv det helt inn til det går i inngrep med et lite klikk. Hvis du kan se den røde anviseren på oversiden av knappen, er det ikke gått skikkelig i lås.

⚠️ FORSIKTIG:

- Batteriet må alltid settes helt inn, så langt at den røde anviseren ikke lenger er synlig. Hvis du ikke gjør dette, kan batteriet falle ut av maskinen og skade deg eller andre som oppholder seg i nærheten.
- Ikke bruk makt når du setter i batteriet. Hvis batteriet ikke glir lett inn, er det fordi det ikke settes inn på riktig måte.

MERK:

- Verktøyet fungerer ikke med kun ett batteri.
- Skyv fra motsatt side av knappen når det er vanskelig å fjerne batteriet.

Batterivernsystem for verktøy/batteri

Verktøyet er utstyrt med et batterivernsystem for verktøy/batteri. Dette systemet slår automatisk av strømmen til motoren for å forlenge verktøyets og batteriets levetid.

Verktøyet stopper automatisk ved drift hvis verktøyet eller batteriet utsettes for en av følgende tilstander: Indikatorene lyser i noen tilfeller.

Fig.2

Overlastvern

Når verktøyet betjenes på en slik måte at det trekker unormalt mye strøm, stopper verktøyet automatisk uten forvarsel. I dette tilfelle, slå av verktøyet og applikasjonen som forårsaket at verktøyet ble overbelastet. Start deretter verktøyet på nytt.

Overopphetingsvern for verktøy

Når verktøyet blir overopphetet, stopper verktøyet automatisk og overopphetingsindikatoren lyser i cirka 60 sekunder. I dette tilfellet, la verktøyet avkjøles før du starter verktøyet på nytt.

Overopphetingsvern for batteri

Når batteriet er overopphetet, stopper verktøyet automatisk uten forvarsel. Verktøyet starter ikke selv om du trykker på startbryteren. I dette tilfellet, la batteriet avkjøles før du starter verktøyet på nytt.

MERK:

Overopphetingsvernet fungerer bare med et batteri med stjerner.

Fig.3

Overutladingsvern

Når det er lite strøm på batteriet, blinker batteriindikatoren på siden av gjeldende batteri. Ved fortsatt bruk stopper verktøyet, og batteriindikatoren blinker i cirka 10 sekunder. I dette tilfellet, lad batteriet.

Justere skjæredybden

Fig.4

⚠️ FORSIKTIG:

- Når du har justert skjæredybden, må du alltid stramme spaken godt.

Løsne spaken på dybdeføringen og beveg foten opp eller ned. Fest foten ved ønsket skjæredybde ved å stramme spaken.

For renere og sikrere kutt, må du stille inn skjæredybden slik at ikke mer enn én sagtann stikker ut under arbeidsemnet. Hvis skjæredybden er riktig, reduseres risikoen for farlige TILBAKESLAG som kan forårsake helseskader.

Skråskjæring

Fig.5

Fig.6

Løsne fronthendelen og bakre vingemutter. Still inn den ønskede vinkelen (0° – 50°) ved å vippe på maskinen, og stram deretter hendelen og vingemutteren forsvarlig.

Fig.7

Bruk 45°-stopperen når du skal sage nøyaktige vinkler på 45°. Drei stopperen så langt den går med urviseren for skråskjæring (0° – 45°) og drei den mot urviseren for 0° - 50° skråskjæring.

Sikting

Fig.8

Ved skjæring av rette linjer må 0°-posisjonen foran på foten samstemmes med skjærelinjen på arbeidsemnet. For 45° skråskjæring samstemmes 45°-posisjonen merket med skjærelinjen. Posisjonen til den øverste skinnen kan justeres.

Bryterfunksjon

Fig.9

⚠️ FORSIKTIG:

- Før du setter batteriet inn i maskinen, må du alltid kontrollere om startbryteren aktiverer maskinen på riktig måte og går tilbake til "AV"-stilling når den slippes.

- Ikke trykk hardt på startbryteren uten å trykke på AV-sperrehendelen. Dette kan få bryteren til å brekke.

For å unngå at startbryteren trykkes inn ved en feiltakelse, er maskinen utstyrt med en AV-sperrehendel. For å starte maskinen må du trykke på AV-sperreknappen og trykke inn startbryteren. Slipp startbryteren for å stoppe verktøyet.

⚠ADVARSEL:

- Av hensyn til din sikkerhet er denne maskinen utstyrt med en AV-sperrehendel som forhindrer utilsiktet start av maskinen. Maskinen må ALDRI brukes hvis den starter når du trykker på startbryteren uten at du også må trykke på AV-sperrehendelen. Returner maskinen til et Makita-servicesenter for å få den reparert FØR videre bruk.
- AV-sperrehendelen må ALDRI holdes inne med tape, og den må ALDRI settes ut av funksjon.

MONTERING

⚠FORSIKTIG:

- Forviss deg alltid om at maskinen er slått av og batteriet tatt ut før du utfører noe arbeid på maskinen.

Demontere eller monterer sagbladet

⚠FORSIKTIG:

- Sørg for at bladet monteres med tennene pekende opp foran på verktøyet.
- Bruk bare Makita-nøkkelen til å montere eller fjerne bladet.

Fig.10

For å ta av bladet må du trykke på spindellåsen så bladet ikke kan rotere, og bruke nøkkelen til å løsne sekskantskruen mot klokken. Fjern så sekskantskruen, den ytre flensen og bladet.

For verktøy med indre flens for sagblad med en annen hull diameter enn 15,88 mm

Fig.11

Den indre flensen har et visst diameterfremspring på den ene siden og et annet diameterfremspring på den andre siden. Velg den korrekte siden hvor fremspringet passer perfekt i hullet på sagbladet.

Monter så den indre flensen på festeakslingen slik at det riktige fremspringet på innerflensen vender utover og plasser deretter sagbladet og den ytre flensen.

PASS PÅ AT DU TREKKER GODT TIL SEKSKANTSKRUEN MED URVISEREN.

⚠FORSIKTIG:

- **Pass på at fremspringet "a" på den indre flensen som er posisjonert på utsiden passer perfekt i hullet på sagbladet "a".** Hvis bladet monteres på feil side, kan det resultere i farlig vibrasjon.

Fig.12

Når du skifter blad, må du også sørge for å fjerne oppsamlet sagflis fra øvre og nedre bladvern. Du må imidlertid fortsatt kontrollere at nedre bladvern virker før hver gangs bruk.

For verktøy med indre flens for sagblad med en hull diameter på 15,88 mm (landsspesifikt)

Fig.13

Fig.14

Monter den indre flensen med den nedsenkede siden utover på festeakslingen og plasser sagbladet, ytterflensen og sekskantskruen (med ringen satt på om nødvendig).

SØRG FOR Å TREKKE SEKSKANTSKRUEN GODT TIL MED URVISEREN.

⚠ADVARSEL:

- **Før du monterer bladet på spindelen, må du forsikre deg om at korrekt akselhulling er satt inn mellom de indre og ytre flensene.** Hvis du bruker feil akselhulling, kan bladet bli feilmontert. Resultatet vil da være at bladet beveger seg og vibrerer kraftig. Dette kan føre til at du mister kontroll over maskinen og det er fare for personskader.

Oppbevare sekskantnøkkel

Fig.15

Når sekskantnøkkelen ikke er i bruk, må du oppbevare den som vist i figuren slik at du ikke mister den.

Koble til en støvsuger (kun for Europa)

Fig.16

Fig.17

Hvis du vil sage så rent som mulig, kan du koble en Makita-støvsuger til verktøyet ditt. Monter støvtøløpet på maskinen med skruen. Koble deretter støvsugerslangen til støvtøløpet som vist i figuren.

BRUK

⚠FORSIKTIG:

- Sørg for å bevege verktøyet pent fremover i en rett linje. Hvis du bruker makt på eller vrir verktøyet, vil motoren bli overopphetet og maskinen kan slå tilbake mot brukeren. Dette er farlig og kan gi alvorlige personskader.
- Bruk alltid både det fremre og bakre håndtaket og hold verktøyet fast med både det fremre og bakre håndtaket ved bruk.

Fig.18

Hold verktøyet støtt. Verktøyet leveres med håndtak både foran og bak. Bruk begge for å få best mulig tak på verktøyet. Hvis du holder sagen med begge hendene, risikerer du ikke å skjære deg. Sett foten på det arbeidsemnet som skal kappes, uten at bladet kommer

borti det. Slå på kutteren og vent til bladet oppnår full hastighet. Nå kan du ganske enkelt bevege sagen over overflaten på arbeidsemnet, holde den flatt og bevege den langsomt forover til sagingen er ferdig.

For å få rene kutt, må du sage i rett linje og med jevn hastighet. Hvis kuttet ikke følger skjærelinjen din helt som du ville, må du ikke forsøke å dreie eller tvinge verktøyet tilbake til skjærelinjen. Hvis du gjør det, kan bladet sette seg fast og gi farlig tilbakeslag. Dette kan gi alvorlige personskader. Slipp bryteren, vent til bladet stopper og trekk ut verktøyet. Still inn verktøyet på en ny skjærelinje og begynn sagingen på nytt. Forsøk å unngå en plassering som utsetter deg for en sprut av spon og sagmugg fra sagen. Bruk vernebriller for å redusere risikoen for skader.

Parallellanlegg (føringslinjal)

Fig.19

Det praktiske parallellanlegget gjør det mulig å skjære ekstra nøyaktige kutt. Skyv ganske enkelt parallellanlegget tett opp til siden av arbeidsemnet og fest det med klemmehendelen foran på foten. Med parallellanlegget kan du dessuten skjære gjentatte ganger med samme bredde.

VEDLIKEHOLD

⚠ FORSIKTIG:

- Forviss deg alltid om at maskinen er slått av og støpselet trukket ut av kontakten før du foretar inspeksjon eller vedlikehold.
- Aldri bruk gasolin, bensin, tynner alkohol eller lignende. Det kan føre til misfarging, deformering eller sprekkdannelse.

Justere nøyaktigheten av 0° og 45° saging (vertikal og 45° saging)

Fig.20

Fig.21

Denne justeringen er gjort på fabrikken. Men skulle den bli unøyaktig, justeres justeringsskruene med en sekskantnøkkel mens du bruker en trekantlinjal eller et vinkeljern til å kontrollere at bladet står i 0° eller 45° vinkel på foten.

Justering for parallellisering

Fig.22

Parallellisering mellom bladet og foten justeres på fabrikken. Men skulle den bli unøyaktig, kan du justere den med følgende prosedyre.

Pass på at alle spaker og skuer er strammet. Løsne skruen forsiktig, som vist. Når du åpner det nedre vernet, flytter du fotens bakdel slik at avstanden mellom A og B er lik. Stram skruen etter justering. Utfør en testskjæring, slik at parallelliseringen er riktig.

Skifte kullbørster

Fig.23

Fjern og kontroller kullbørstene med jevne mellomrom. Skift dem når de er slitt ned til utskiftingsmerket. Hold kullbørstene rene og fri til å bevege seg i holderne. Begge kullbørstene må skiftes samtidig. Bruk bare identiske kullbørster.

Bruk en skrutrekkertil å fjerne børsteholderhettene. Ta ut de slitte kullbørstene, sett i nye, og fest børsteholderhettene.

Fig.24

Når børstene er byttet, må du sette inn batteriinnsetsen i verktøyet og kjøre inn børstene ved å la verktøyet gå uten belastning i ca. 1 minutt. Sjekk deretter verktøyet mens det går, og kontroller den elektriske bremsefunksjonen når du slipper startbryteren. Hvis bremsen ikke virker som den skal, må du be ditt lokale Makita servicesenter om å reparere den.

For å opprettholde produktets SIKKERHET og PÅLITELIGHET, må reparasjoner, vedlikehold og justeringer utføres av Makitas autoriserte servicesentre, og det må alltid brukes reservedeler fra Makita.

VALGFRITT TILBEHØR

⚠ FORSIKTIG:

- Det anbefales at du bruker dette tilbehøret eller verktøyet sammen med den Makita-maskinen som er spesifisert i denne håndboken. Bruk av annet tilbehør eller verktøy kan forårsake helseskader. Tilbehør og verktøy må kun brukes til det formålet det er beregnet på.

Ta kontakt med ditt lokale Makita-servicesenter hvis du trenger mer informasjon om dette tilbehøret.

- Sagblad
- Parallellanlegg (føringslinjal)
- Føringssskinne
- Føringssskinneadapter
- Støvmunnstykke
- Sekskantnøkkel
- Skjøteledd
- Makita originalbatteri og lader

MERK:

- Enkelte elementer i listen kan være inkludert som standardtilbehør i verktøypakken. Elementene kan variere fra land til land.

SUOMI (alkuperäiset ohjeet)

Yleisselostus

1-1. Punainen ilmaisin	11-1. Akseli	14-6. Rengas
1-2. Painike	11-2. Sisälaippa	15-1. Kuusioavain
1-3. Akku	11-3. Sahanterä	16-1. Pölysuutin
2-1. Akun ilmaisin	11-4. Ulkolaippa	16-2. Ruuvi
2-2. Ylikuumenemisen merkkivalo	11-5. Kuusiopultti	17-1. Pölynimuri
3-1. Tähtimerkintä	12-1. Sisälaippa	17-2. Letku
4-1. Vipu	12-2. Sahanterä	19-1. Puristinvipu
5-1. Etuvipu	12-3. Ulkolaippa	19-2. Repeämäohjain (ohjaustulkki)
6-1. Takana oleva siipimutteri	12-4. Kuusiopultti	20-1. Säättöruuvi 45:lle °
7-1. Pysäytin	13-1. Akseli	20-2. 0° säättöruuvi
8-1. Sahauslinja (asento 0°)	13-2. Sisälaippa	21-1. Kolmikulma
8-2. Sahauslinja (asento 45°)	13-3. Sahanterä	22-1. Pohja
8-3. Ruuvi	13-4. Ulkolaippa	22-2. Ruuvi
9-1. Liipaisinkytkin	13-5. Kuusiopultti	22-3. Sahanterä
9-2. Lukituksen vapautusvipu	14-1. Akseli	23-1. Rajamerkki
10-1. Kuusioavain	14-2. Sisälaippa	24-1. Ruuvitalta
10-2. Löysää	14-3. Sahanterä	24-2. Harjanpitimen kansi
10-3. Kiristä	14-4. Ulkolaippa	
10-4. Karalukitus	14-5. Kuusiopultti	

TEKNISET TIEDOT

Malli	DHS710	
Terän läpimitta	185 - 190 mm	
Maks. leikkausvyvyys	0° kulmassa	66 - 68,5 mm
	45° kulmassa	47,5 - 49 mm
	50° kulmassa	42,5 - 44 mm
Nopeus kuormittamattomana (min ⁻¹)	4 800	
Kokonaispituus	356 mm	
Nettopaino	4,7 kg	
Nimellisjännite	DC 36 V	

• Jatkuvan tutkimus- ja kehitysohjelman vuoksi pidätämme oikeuden muuttaa tässä mainittuja teknisiä ominaisuuksia ilman ennakoilmoitusta.

- Tekniset ominaisuudet ja akku saattavat vaihdella maakohteisesti.
- Paino akku mukaan lukien EPTA-Procedure 01/2003 mukaan

ENE078-2

ENG900-1

Käyttötarkoitus

Työkalu on tarkoitettu puun pitkittäis-, poikittais- ja jiirisahaukseen siten, että saha on koko ajan välittömässä kosketuksessa työkappaleeseen. Käyttämällä asianmukaisia aitoja Makita-sahanterä on mahdollista sahata myös muita materiaaleja.

ENG905-1

Melutaso

Tyypillinen A-painotettu melutaso määreytyy EN60745-standardin mukaan:

Äänenpainetaso (L_{pA}): 85 dB (A)

Äänen tehotaso (L_{WA}): 96 dB (A)

Virhemarginaali (K): 3 dB (A)

Käytä kuulosuojaimia

Tärinä

Värähtelyn kokonaisarvo (kolmiakselivektorin summa) on määritetty EN60745mukaan:

Työtila : puun sahaaminen

Tärinäpäästö ($a_{h,W}$) : 2,5 m/s² tai vähemmän

Virhemarginaali (K) : 1,5 m/s²

ENG901-1

- Ilmoitettu tärinäpäästöarvo on mitattu standarditestausten menetelmän mukaisesti, ja sen avulla voidaan vertailla työkaluja keskenään.
- Ilmoitettua tärinäpäästöarvoa voidaan käyttää myös altistumisen alustavaan arviointiin.

VAROITUS:

- Työkalun käytön aikana mitattu todellinen tärinäpäästöarvo voi poiketa ilmoitetusta tärinäpäästöarvosta työkalun käyttötavan mukaan.
- Selvitä käyttäjän suojaamiseksi tarvittavat varoimet todellisissa käyttöolosuhteissa tapahtuvan arvioidun altistumisen mukaisesti (ottaen huomioon käyttöjakso kokonaisuudessaan, myös jaksot, joiden aikana työkalu on sammutettuna tai käy tyhjäkäynnillä).

ENH101-16

Koskee vain Euroopan maita**VAKUUTUS EC-VASTAAVUUDESTA**

Vastuullinen valmistaja Makita Corporation ilmoittaa vastaavansa siitä, että seuraava(t) Makitan valmistama(t) kone(et):

Koneen tunnistetiedot:

Akkukäyttöinen pyörösaha

Mallinro/Tyyppi: DHS710

ovat sarjavalmistettuja ja

Täyttävät seuraavien eurooppalaisten direktiivien vaatimukset:

2006/42/EC

Ja että ne on valmistettu seuraavien standardien tai standardoitujen asiakirjojen mukaisesti:

EN60745

Teknisen dokumentaation ylläpidosta vastaa:

Makita International Europe Ltd.

Technical Department,

Michigan Drive, Tongwell,

Milton Keynes, Bucks MK15 8JD, England

9.4.2013



000230

Tomoyasu Kato

Johtaja

Makita Corporation

3-11-8, Sumiyoshi-cho,

Anjo, Aichi, 446-8502, JAPAN

GEA010-1

Sähkötyökalujen käyttöä koskevat varoitukset

VAROITUS Lue kaikki turvallisuusvaroitukset ja käyttöohjeet. Varoitusten ja ohjeiden noudattamatta jättäminen voi johtaa sähköiskuun, tulipaloon ja/tai vakavaan vammautumiseen.

Säilytä varoitukset ja ohjeet tulevaa käyttöä varten.

AKKUKÄYTTÖISEN PYÖRÖSAHAN TURVALLISUUSOHJEET

Sahausohjeet

1. **VAARA:** Pidä kädet loitolla sahauslinjalta ja terästä. Pidä toista kättä apukahvalla tai moottorin kotelon päällä. Jos pidät kiinni sahasta molemmin käsin, terä ei voi vahingoittaa käsiä.
2. **Älä korota työkappaleen alapuolelle.** Suojus ei suojaa terältä työkappaleen alapuolella.
3. **Säädä leikkaussyvyys työkappaleen paksuuden mukaan.** Pienempi osa kuin terän täysi hammas tulee olla näkyvillä työkappaleen alapuolella.
4. **Älä koskaan pidä sahattavaa kappaletta käsissä tai polvilla. Kiinnitä työkappale tukevaan jalustaan.** Työkappale on tuettava kunnolla loukkaantumisriskin, terän juuttumisen ja sahan hallinnan menettämisen estämiseksi.

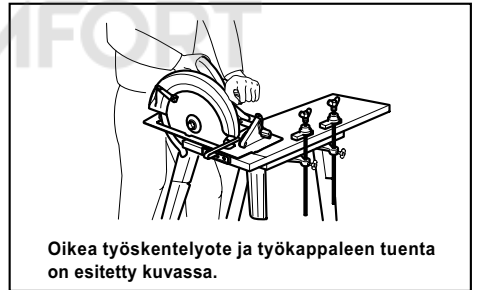

000186

5. **Kun suoritat toimintaa, jossa työkalu voi joutua kosketukseen piilossa olevien johtojen kanssa, pidä kiinni työkalusta sen eristetyn pinnan kohdalta.** Jos sähkötyökalun metalliosa joutuu kosketukseen virrallisen johdon kanssa, työkalun sähköjohtavat metalliosat voivat aiheuttaa käyttäjälle sähköiskun.
6. **Käytä halkaisuun aina halkaisu- tai sivuohjainta.** Se parantaa sahaustarkkuutta ja vähentää terän takertelua.
7. **Käytä aina oikeankokoista ja -muotoista terää (timanttii vs. pyöreää).** Terät, jotka eivät sovi työkalun kiinnityslaitteisiin, pyörivät epäkeskosti ja aiheuttavat sahan ohjauksen menetyksen.
8. **Älä koskaan käytä vahingoittuneita tai vääriä terien tiivisteitä tai pultteja.** Terän tiivisteet ja pultit on suunniteltu erityisesti tällä sahalle takaamaan parhaan suorituskyvyn ja turvallisuuden.

Takapotku ja siihen liittyvät varoitukset

- takapotkun aiheuttaa kiinni juuttunut, vääntynyt tai vääriin kohdistettu terä, joka saa sahan hypähtämään irti työkappaleesta kohti käyttäjää;
- jos terä jumiuuu tiukkaan sahausuraan, terä pysähtyy ja moottori suojaus kääntää sen pyörimään taaksepäin kohti käyttäjää;
- jos terä vääntyy tai sen kohdistus muuttuu sahatessa, terän takaosan hampaat voivat pureutua puun pintakerrokseen, jolloin terä nousee ylös urasta ja saha ponnahtaa käyttäjään kohti.

Takapotku johtuu sahan virheellisestä käytöstä tai epädullisista käyttöolosuhteista. Takapotku voidaan välttää noudattamalla seuraavia varotoimia.

9. **Ota sahasta tukeva ote molemmin käsin ja pidä käsiä sellaisessa asennossa, että voit ottaa vastaan mahdollisen takapotkun aiheuttamat voimat. Sijoita vartalo jommalle kummalle puolelle terää, mutta ei terän suuntaisesti.** Takapotku voi aiheuttaa sahan ponnahtamisen taaksepäin, mutta käyttäjä voi hallita sen voimat, jos takapotkuun varaudutaan asianmukaisilla varotoimilla.
10. **Jos terä jumittaa tai jos keskeytät leikkaamisen jostakin muusta syystä, vapauta liipaisinkytkin ja pidä saha paikoillaan työkappaleessa, kunnes terä on täysin pysähtynyt. Älä koskaan yritä poistaa sahaa työkappaleesta tai vetää sahaa taaksepäin, kun terä liikkuu tai seurauksena voi olla takapotku.** Tutki ja korjaa syyt, jotka aiheuttavat terän jumiotumisen.
11. **Kun saha käynnistetään uudelleen työkappaleessa, keskitä sahanterä sahausuraan ja tarkista, että sahan hampaat eivät ole kiinni materiaalissa.** Jos terä on jumissa, se saattaa hypähtää työkappaleesta tai aiheuttaa takapotkun, kun saha käynnistetään uudelleen.
12. **Tue suuria paneeleja, jotta minimoit terien jumiotumisen ja takapotkujen riskin.** Suurilla paneeleilla on tapana taipua oman painonsa vaikutuksesta. Levy on tuettava molemmilta puolilta sekä sahauslinjan vierestä että reunoilta.

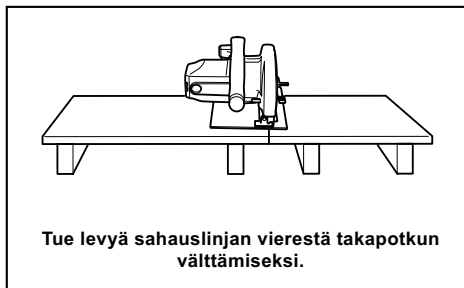

000154

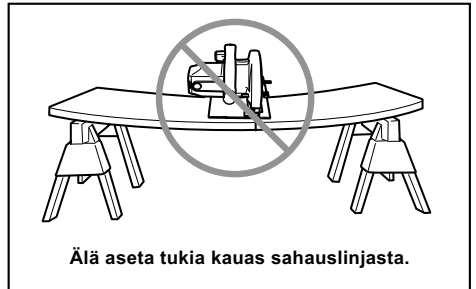

000156

13. **Älä käytä tylsiä tai vioittuneita teriä.** Tylsät tai vääriin asetetut terät tekevät kapean sahausuran, josta on seurauksena ylimääräistä kitkaa, terän taipuminen ja takapotku.
14. **Terän syvyys ja viisteen säädön lukitusvivut on oltava tiukalla ennen leikkauksen suoritusta.** Jos terän asetukset siirtyvät leikkauksen aikana, seurauksena voi olla terän taipuminen ja takapotku.
15. **Ole erityisen varovainen, kun sahaat umpinaisia seinäpintoja tai jos et muuten näe sahattavaa kohdetta.** Läpitukeutuva terä voi leikata kohteita, jotka saattavat aiheuttaa takapotkun.
16. **Pidä AINA laitteesta lujasti molemmin käsin. ÄLÄ KOSKAAN aseta kättä tai sormia sahan taakse.** Jos tapahtuu takapotku, saha voi hypähtää helposti taaksepäin ja aiheuttaa vakavan henkilövahingon.

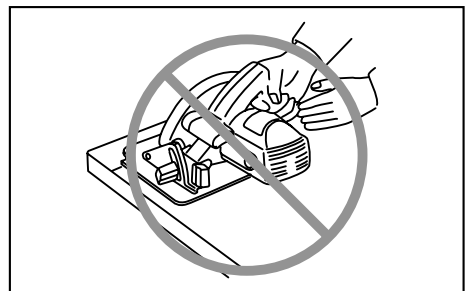

000194

17. **Älä koskaan sahaa väkisin. Työnnä saha eteenpäin sellaisella nopeudella, että terä leikkaa hidastumatta.** Sahan pakottaminen voi aiheuttaa epätasaista leikkauks jälkeä, tarkkuuden vähenemistä ja mahdollisesti takapotkun.

Alasuojuksen toiminta

18. **Varmista alasuojuksen sulkeutuminen ennen jokaista käyttökertaa. Älä käytä sahaa, jos alasuojuus ei liiku vapaasti ja sulkeudu heti. Älä koskaan sido alasuojusta auki-asentoon.** Jos saha putoaa vahingossa, alasuojuus voi taittua. Nosta alasuojusta sisään vedettävästä kahvasta ja varmista, että se liikkuu vapaasti eikä kosketa terää tai muita

osia missään sahauskulmassa tai -syvyydessä.

19. **Tarkista alasuojuksen jousen toiminta. Jos suojuus ja jousi eivät toimi oikein, ne tulee huoltaa ennen käyttöä.** Alasuojus saattaa toimia hitaasti johtuen vioittuneista osista, tahmeasta karstasta tai jäännösten kasautumisesta.
20. **Alasuojuksen saa vetää taakse käsin vain silloin, kun sahataan umpinaisia pintoja. Nosta alasuojus vedettävästä kahvasta ja heti, kun terä leikkaa materiaalin, alasuojus tulee vapauttaa.** Kaikissa muissa sahauskissa alasuojuksen tulee toimia automaattisesti.
21. **Varmista, että alasuojus peittää terän, ennen kuin asetat sahan penkille tai lattialle.** Suojaamaton ja liikkuva terä voi liikuttaa sahaa taaksepäin leikaten mitä sen eteen tulee. Ota huomioon aika, jonka kuluu terän pysähtymiseen sahan sammuttamisen jälkeen.
22. **Voit tarkistaa alasuojuksen avaamalla sen käsin ja sitten vapauttamalla seuraten samalla, miten se sulkeutuu. Varmista myös, ettei sisäänvedettävä kahva osu leikkurin koteloon.** Terän jättäminen ilman suojusta on ERITTÄIN VAARALLISTA ja voi aiheuttaa vakavia vammoja.

Turvallisuutta koskevia lisävaroituksia

23. **Ole erityisen varovainen, jos sahaat kosteaa, painekyllästettyä tai oksaista puuta.** Vältä terän ylikuumentamista säätämällä terän nopeus sellaiseksi, että sahaus etenee sujuvasti terän nopeuden hidastumatta.
24. **Älä yritä irrottaa sahattua kappaletta terän vielä pyöriessä. Odota, kunnes terä pysähtyy, ennen kuin tartut sahattuun kappaleeseen.** Terä pyörii vielä jonkin aikaa sen jälkeen, kun saha on sammutettu.
25. **Vältä katkaisemasta nauloja. Tarkista puutavara ja poista kaikki nauhat ennen sahausta.**
26. **Aseta sahan alustan leveämpi puoli työkalupaleen tuetun osan päälle, älä sen osan päälle, joka irtoaa sahattaessa. Esimerkiksi OIKEA tapa sahata kappale laudan päästä on esitetty kuvassa 1 ja VÄÄRÄ tapa kuvassa 2. Jos työkalupale on lyhyt tai pieni, kiinnitä se ruuvipenkkiin. ÄLÄ YRITÄ PITÄÄ LYHYTTÄ TYÖKAPPALETTA PAIKOILLAAN KÄSIN!**

Kuva 1

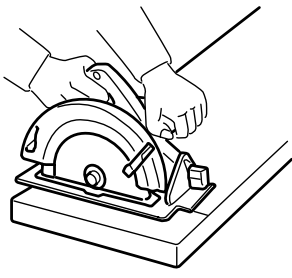

000147

Kuva 2

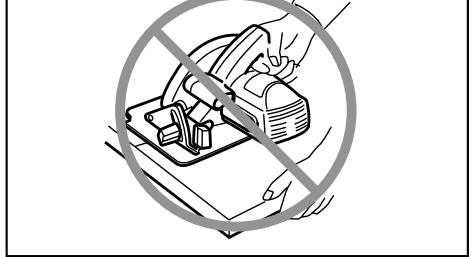

000150

27. **Ennen kuin lasket sahan käsistäsi, varmista, että alasuojus on sulkeutunut ja terä on täysin pysähtynyt.**
28. **Älä koskaan yritä koskaan leikata sirkkellillä, joka on ylösalaisin viilapenkillä. Tämä on erittäin vaarallista ja voi aiheuttaa vakavia vammoja.**

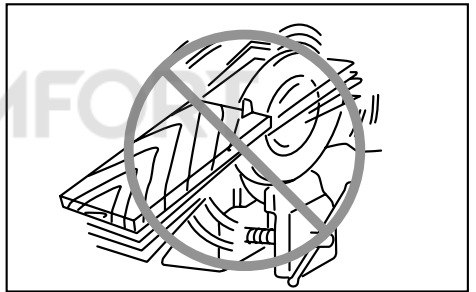

000029

29. **Jotkin materiaalit sisältävät kemikaaleja, jotka voivat olla myrkyllisiä. Huolehdi siitä, että pölyn sisäänhengittäminen ja ihokosketus estetään. Noudata materiaalin toimittajan turvaohjeita.**
30. **Älä pysäytä teriä painamalla sivusta sahanterää.**
31. **Käytä vain tässä ohjeessa suositteluja teriä. Älä käytä sahaa minkäänlaista hiomalaikkaa.**
32. **Pidä terä puhtaana ja terävänä. Terään kovettunut pihka hidastaa sahaamista ja lisää takapotkun vaaraa. Pidä terä puhtaana irrottamalla se sahasta ja puhdistamalla pihkanpoistoaineella, kuumalla vedellä tai petroliilla. Älä käytä koskaan puhdistukseen bensiiniä.**
33. **Käytä työkalua käyttäessäsi hengitys- ja kuulosuojaimia.**

SÄILYTÄ NÄMÄ OHJEET.

⚠VAROITUS:

ÄLÄ anna työkalun helppokäyttöisyyden tai toistuvan käytön tuudittaa sinua väärään turvallisuuden tunteeseen niin, että laiminlyöt työkalun turvaohjeiden noudattamisen. VÄÄRINKÄYTTÖ tai tämän käyttöohjeen turvamääräysten laiminlyönti voi johtaa vakaviin henkilövahinkoihin.

ENC007-8

TÄRKEITÄ TURVAOHJEITA

AKKU

1. Ennen akun käyttöönottoa tutustu kaikkiin laturissa (1), akussa (2) ja akkukäyttöisessä tuotteessa (3) oleviin varoisteksteihin.
2. Älä pura akkua.
3. Jos akun toiminta-aika lyhenee merkittävästi, lopeta akun käyttö. Seurauksena voi olla ylikuumentuminen, palovammoja tai jopa räjähdys.
4. Jos akkuneustettua pääsee silmiin, huuhtelee puhtaalla vedellä ja hakeudu välittömästi lääkärin hoitoon. Akkuneuste voi aiheuttaa sokeutumisen.
5. Älä oikosulje akkua.
 - (1) Älä koske akun napoihin millään sähköä johtavalla materiaalilla.
 - (2) Vältä akun oikosulkemista äläkä säilytä akkua yhdessä muiden metalliesineiden, kuten nauhojen, kolikoiden ja niin edelleen kanssa.
 - (3) Älä altista akkua vedelle tai sateelle.Akun oikosulku voi aiheuttaa voimakkaan sähkövirran, palovammoja ja jopa laitteen rikkoutumisen.
6. Älä säilytä työkalua ja akkua paikassa, jossa lämpötila voi nousta 50 ° C:een tai sitäkin korkeammaksi.
7. Älä hävitä akkua polttamalla, vaikka se olisi pahoin vaurioitunut tai täysin loppuun kulunut. Avotuli voi saada akun räjähtämään.
8. Varo kolhimasta tai pudottamasta akkua.
9. Älä käytä viallista akkua.
10. Hävitä akku paikallisten määräysten mukaisesti.

SÄILYTÄ NÄMÄ OHJEET.

Vihjeitä akun käyttöiän pidentämiseksi

1. Lataa akku ennen kuin se ehtii purkautua kokonaan. Lopeta työkalun käyttö ja lataa akku aina, kun huomaat tehon heikkenevän.
2. Älä koskaan lataa täyttä akkua. Ylilataus lyhentää akun käyttöikää.
3. Lataa akku huoneenlämmössä 10 ° C-40 ° C. Anna kuuman akun jäähtyä ennen latausta.
4. Lataa akku kuuden kuukauden välein, jos sitä ei käytetä pitkään aikaan.

TOIMINTOJEN KUVAUS

⚠HUOMIO:

- Varmista aina ennen säätöjä ja tarkastuksia, että työkalu on sammutettu ja akku irrotettu.

Akun asentaminen tai irrottaminen

Kuva1

⚠HUOMIO:

- Sammuta työkalu aina ennen akun kiinnittämistä tai irrottamista.
- **Pidä työkalusta ja akusta tiukasti kiinni, kun irrotat tai kiinnität akkua.** Jos akku tai työkalu putoaa, ne voivat vaurioitua tai aiheuttaa loukkaantumisen.

Irrota akku painamalla akun etupuolella olevaa painiketta ja vetämällä akku ulos työkalusta.

Kiinnitä akku sovittamalla akun kieleke rungon uraan ja työntämällä akku sitten paikoilleen. Työnnä akku pohjaan asti niin, että kuulet sen napsahtavan paikoilleen. Jos painikkeen yläpuolella näkyy punainen ilmaisin, akku ei ole lukkiutunut täysin paikoilleen.

⚠HUOMIO:

- Työnnä akku aina pohjaan asti, niin että punainen ilmaisin ei enää näy. Jos akku ei ole kunnolla paikallaan, se voi pudota työkalusta ja aiheuttaa vammoja joko käyttäjälle tai sivullisille.
- Älä käytä voimaa akun asennuksessa. Jos akku ei mene paikalleen helposti, se on väärässä asennossa.

HUOMAUTUS:

- Työkalu ei toimi yhdellä akulla.
- Jos akku ei irtoa helposti, työnnä se ulos painikkeen vastakkaiselta puolelta.

Työkalun/akun suojausjärjestelmä

Työkalu on varustettu työkalu/akun suojausjärjestelmällä. Tämä järjestelmä pidentää työkalun ja akun käyttöikää katkaisemalla automaattisesti moottorin virran.

Työkalu pysähtyy automaattisesti kesken käytön, jos työkalussa tai akussa ilmenee jokin seuraavista tilanteista: Joissakin tilanteissa merkivalot syttyvät.

Kuva2

Ylikuormasuoja

Kun työkalua käytetään tavalla, joka saa sen kuluttamaan epätavallisen suuren määrän virtaa, työkalu pysähtyy automaattisesti ilman mitään merkivaloa tai ilmaisinta. Katkaise silloin työkalusta virta ja lopeta ylikuormitustilan aiheuttanut käyttö. Käynnistä sitten työkalu uudelleen kytkemällä siihen virta.

Työkalun ylikuumentumisuoja

Kun työkalu ylikuumentuu, se pysähtyy automaattisesti ja ylikuumentumisen merkkivalo syttyy noin 60 sekunnin ajaksi. Anna silloin työkalun jäähtyä, ennen kuin kytket työkaluun uudelleen virran.

Akun ylikuumenemissuoja

Kun akku ylikuumentee, työkalu pysähtyy automaattisesti ilman mitään merkivaloa tai ilmaisinta. Työkalu ei käynnisty, vaikka liipaisinkytkintä painetaan. Anna silloin akun jäähtyä, ennen kuin kytket työkaluun uudelleen virran.

HUOMAUTUS:

Akun ylikuumenemissuoja toimii vain, jos akku on merkitty tähtimerkillä.

Kuva3

Yiilataussuoja

Kun akun varaus käy vähiin, vastaavan akun puoleinen merkivalo vilkkuu. Jos käyttöä jatketaan, työkalu pysähtyy ja akun merkivalo syttyy noin 10 sekunnin ajaksi. Lataa silloin akku.

Leikkaussyvyyden säätäminen

Kuva4

⚠HUOMIO:

- Kiristä vipua lujasti aina leikkaussyvyyden säätämisen jälkeen.

Löysennä syvyydeltä olevaa vipua ja siirrä pohjaa ylös tai alas. Kun olet säätänyt sahaussyvyyden sopivaksi, lukitse pohja kiristämällä vipu.

Aseta syvyys niin, että vain yksi terän hammas ulottuu työkappaleen alapinnan ulkopuolelle, jolloin leikkausjäljestä tulee siisti ja itse leikkaus on turvallisempaa. Oikea leikkaussyvyys vähentää vammautumisriskin aiheuttavan TAKAPOTKUN vaaraa.

Viisteitysleikkaus

Kuva5

Kuva6

Löysää etukahva ja takana oleva siipimutteri. Kallista työkalu haluttuun kulmaan (0–50°) ja kiristä sitten vipu ja siipimutteri.

Kuva7

Jos haluat leikata täsmälleen 45° asteen kulmia, käytä 45° pysäytintä. Käännä pysäytin vastapäivään ääriasentoon saakka, kun haluat sahata 0–45° viisteitä, ja myötäpäivään, kun haluat sahata 0–50° viisteitä.

Tähtäys

Kuva8

Kun haluat sahata suoraan, kohdista pohjan etuosan 0°-kohta sahauslinjaan. Kun haluat tehdä 45°:n viisteitä, kohdista 45°-kohta sahauslinjaan. Yläohjaimen asento on säädettävissä.

Kytkimen käyttäminen

Kuva9

⚠HUOMIO:

- Tarkista aina ennen akun kiinnittämistä työkaluun, että liipaisinkytkin toimii oikein ja palaa OFF-asentoon, kun se vapautetaan.

- Älä vedä liipaisinkytkimestä voimakkaasti, ellet samalla paina lukituksen vapautusvivusta. Kytkin voi rikkoutua.

Laitteessa on lukitusvipu, joka estää liipaisinkytkimen painamisen vahingossa. Käynnistä työkalu painamalla lukitusvipua ja vetämällä liipaisinkytkimestä. Laite pysäytetään vapauttamalla liipaisinkytkin.

⚠VAROITUS:

- Käyttäjän turvallisuuden vuoksi työkalussa on lukitusvipu, joka estää sen käynnistämisen vahingossa. ÄLÄ koskaan käytä työkalua, jos se käynnistyy pelkästään liipaisinkytkintä painamalla ilman, että lukitusvipua painetaan. Toimita työkalu Makita-huoltoon korjattavaksi ENNEN käytön jatkamista.
- ÄLÄ koskaan teippaa tai ohita lukitusvipua.

KOKOONPANO

⚠HUOMIO:

- Varmista aina ennen mitään työkalulle tehtäviä toimenpiteitä, että se on sammutettu ja akku irrotettu.

Sahanterän irrotus ja kiinnitys

⚠HUOMIO:

- Varmista, että terä on asennettu siten, että hampaat sahan etuosassa osoittavat ylöspäin.
- Käytän terän irrottamiseen ja kiinnittämiseen vain Makitan kiintoavainta.

Kuva10

Terä irrotetaan painamalla karalukitusta niin, että terä ei pääse pyörimään ja löysäämällä sitten kuusiopulttia kiertämällä kiintoavaimella vastapäivään. Irrota sitten kuusiopultti, ulkolaippa ja terä.

Työkalu, jossa on jokin muu kuin 15,88 mm:n reiällä varustetulle terälle tarkoitettu sisälaippa

Kuva11

Sisälaipan ulkoneman halkaisija on erilainen eri puolilla laippaa. Valitse se puoli, jonka ulkonema sopii sahanterän reikään.

Kiinnitä sisälaippa sitten akseliin haluamasi puoli ulospäin ja aseta sahanterä ja ulkolaippa paikalleen.

MUISTA KIRISTÄÄ KUUSIOPULTTI TIUKASTI.

⚠HUOMIO:

- Varmista, että sisälaipan ulospäin osoittava ulkonema "a" sopii tarkasti sahanterän reikään "a". Terän asentaminen väärälle puolelle saattaa aiheuttaa vaarallista tärinää.

Kuva12

Teränvaihdon yhteydessä muista puhdistaa ylä- ja alasuojus niihin kertyneestä sahanpurusta. Näistä toimenpiteistä huolimatta tarkista aina alasuojuksen toiminta ennen jokaista käyttökertaa.

Työkalu, jossa on 15,88 mm:n reiällä varustettuun sahanterään sopiva sisälaippa (maakohtainen)

Kuva13

Kuva14

Kiinnitä sisälaippa akseliin siten, että sen syvennys on ulospäin, ja aseta sitten sahanterä (tarvittaessa renkaan kanssa), ulkolaippa ja kuusiopultti paikalleen.

MUISTA KIRISTÄÄ KUUSIOPULTTI TIUKASTI MYÖTÄPÄIVÄÄN KIERTÄMÄLLÄ.

⚠VAROITUS:

- **Varmista aina ennen terän sovittamista karalle, että sisä- ja ulkolaippojen väliin on asennettu oikea akselin reiän rengas käytettävän terän mukaisesti.** Vääränlaisen akselin reiän renkaan käyttäminen voi aiheuttaa terän virheellisen kiinnityksen, jolloin terä pääsee liikkumaan ja tarvitsee voimakkaasti, minkä seurauksena voi olla työkalun hallinnan menetys ja vakava henkilövahinko.

Kuusiavaimen varastointi

Kuva15

Säilytä kuusiavaainta kuvan osoittamassa paikassa, ettei se pääse katoamaan.

Pölynimurin kytkeminen

(koskee vain Euroopan maita)

Kuva16

Kuva17

Jos haluat tehdä sahaustyön siististi, kytke sahaan Makita-pölynimuri. Kiinnitä pölysuutin työkaluun ruuvilla. Kytke sitten pölynimurin letku pölysuutimeen kuvan osoittamalla tavalla.

TYÖSKENTELY

⚠HUOMIO:

- Työnnä sahaa kevyesti suoraan eteenpäin. Sahan pakottaminen tai vääntäminen johtaa moottorin ylikuumentumiseen ja voi aiheuttaa vaarallisen takapotkun ja vakavia vammoja.
- Käytä aina etu- ja takakahvaa ja ota työkalusta käytön aikana tukeva ote sekä etu- että takakahvasta.

Kuva18

Ota koneesta luja ote. Laitteessa on sekä etu- että takakahva. Tartu työkaluun molemmista. Jos pidät työkalusta molemmin käsin, et voi loukata käsiä terään. Aseta sahan pohja sahattavan työkappaleen päälle ilman, että terä ottaa työkappaleeseen. Käynnistä sitten työkalu ja odota, kunnes terä pyörii täydellä nopeudella. Siirrä nyt yksinkertaisesti työkalua eteenpäin työkappaleen pinnalle, pitäen sitä alennettuna ja edeten tasaisesti, kunnes leikkaus on valmis.

Siistien leikkausten saavuttamiseksi, pidä sahauslinja suorana ja etenemisnopeutesi tasaisena. Jos sahaus menee vinoon, älä yritä vääntää tai pakottaa sahaa oikeaan linjaan. Terä voi vääntyä ja aiheuttaa vaarallisen takapotkun ja mahdollisesti vammoja. Vapauta liipaisinkytkin, odota, kunnes terä pysähtyy ja nosta sen jälkeen saha urasta. Suuntaa saha uuteen sahauslinjaan ja aloita leikkaus uudestaan. Yritä asettaa sellaiseen kohtaan, jossa et joudu alttiiksi sahasta lentävälle purulle ja lastuille. Käytä vammojen välttämiseksi suojalaseja.

Repeämöohjain (ohjaustulkki)

Kuva19

Kätevän repeämöohjaimen (ohjaustulkin) avulla voit sahata tarkasti suorassa linjassa. Siirrä repeämöohjain tiukasti kiinni työkappaleen reunaan ja kiristä se paikoilleen alustan etuosassa olevalla puristinvivulla. Näin voit myös sahata useita samanlevyisiä kappaleita.

KUNNOSSAPITO

⚠HUOMIO:

- Varmista aina ennen tarkastuksia ja huoltotöitä, että laite on kone on sammutettu ja irrotettu virtalähteestä.
- Älä koskaan käytä bensiniä, ohentimia, alkoholia tai tms. aineita. Muutoin pinta voi halkeilla tai sen värit ja muoto voivat muuttua.

Tarkkuussäätö 0° ja 45° (suora ja 45° viiste)

Kuva20

Kuva21

Kulmat on säädetty tehtaalla. Jos säätö ei ole kohdallaan, voit säätää kulmaa kiertämällä säätöruuvia kuusiavaimella ja säätämällä terä pohjaan nähden 0° tai 45° kulmaan suorakulmalla, kulmamitalalla tai vastaavalla.

Yhdensuuntaisuuden säätäminen

Kuva22

Terä ja pohja on säädetty samansuuntaisiksi tehtaalla. Jos säätö ei ole oikea, voit säätää sitä seuraavassa kerrotylla tavalla.

Varmista, että kaikki ruuvit ja vivut on kiristetty. Kierrä ruuvia hieman auki kuvassa esitetyllä tavalla. Avaa alasuojusta ja siirrä pohjan takaosaa siten, että etäisyydet A ja B ovat yhtä suuret. Kun olet tehnyt säädön, kiristä ruuvi. Varmista samansuuntaisuus testisahauksella.

Hiiliharjojen vaihtaminen

Kuva23

Irrota ja tarkista hiiliharjat säännöllisesti. Vaihda uusiin, kun ne ovat kuluneet rajamerkkiin saakka. Pidä hiiliharjat puhtaina ja vapaina liukumaan pitimissään. Molemmat hiiliharjat on vaihdettava samalla kertaa. Käytä vain keskenään samanlaisia hiiliharjoja. Irrota hiiliharjat kannet ruuvitaltalla. Poista kuluneet hiiliharjat, aseta uudet harjahielet paikalleen ja kiinnitä hiiliharjojen kansi paikalleen.

Kuva24

Harjojen vaihdon jälkeen, asenna akku työkaluun ja totuta harjat ajamalla työkalua ilman kuormitusta noin 1 minuutin ajan. Tarkista sitten työkalu ajon aikana ja sähköjarrujen toimintaa samalla, kun vapautat liipaisinkytkintä. Jos sähköjarrut eivät toimi hyvin, korjauta se paikallisessa Makitan huoltopisteessä.

Koneen TURVALLISUUDEN ja LUOTETTAVUUDEN säilyttämiseksi korjaukset sekä muut huoltotoimet ja säädöt on jätettävä Makitan valtuuttaman huollon tehtäväksi käyttäen aina Makitan alkuperäisiä varaosia.

LISÄVARUSTEET

HUOMIO:

- Näitä lisävarusteita ja -laitteita suositellaan käytettäväksi tässä ohjekirjassa mainitun Makitan koneen kanssa. Minkä tahansa muun lisävarusteen tai -laitteen käyttäminen voi aiheuttaa loukkaantumisvaaran. Käytä lisävarusteita ja -laitteita vain niiden käyttötarkoituksen mukaisesti.

Jos tarvitset apua tai yksityiskohtaisempia tietoja seuraavista lisävarusteista, ota yhteys paikalliseen Makitan huoltoon.

- Sahanterät
- Repeämäohjain (ohjaustulkki)
- Ohjainkisko
- Ohjauskiskon sovitin
- Pölysuutin
- Kuusioavain
- Liitos
- Aito Makitan akku ja laturi

HUOMAUTUS:

- Jotkin luettelossa mainitut varusteet voivat sisältyä työkalun toimitukseen vakiovarusteina. Ne voivat vaihdella maittain.

LATVIEŠU (oriģinālās instrukcijas)

Kopskata skaidrojums

1-1. Sarkans indikators	11-1. Montāžas ass	14-6. Gredzens
1-2. Poga	11-2. Iekšējais atloks	15-1. Sešstūra atslēga
1-3. Akumulatora kasetne	11-3. Zāģa asmens	16-1. Putekļsūcēja uzgalis
2-1. Akumulatora indikators	11-4. Ārējais atloks	16-2. Skrūve
2-2. Pārkaršanas indikators	11-5. Seššķautņņu bultskrūve	17-1. Putekļsūcējs
3-1. Zvaigznes emblēma	12-1. Iekšējais atloks	17-2. Šļūtene
4-1. Svira	12-2. Zāģa asmens	19-1. Spīļējuma svira
5-1. Priekšējā svira	12-3. Ārējais atloks	19-2. Zāģējuma vadotne
6-1. Aizmugures spārnuzgriezis	12-4. Seššķautņņu bultskrūve	20-1. Regulēšanas skrūve 45° leņķim
7-1. Aizturis	13-1. Montāžas ass	20-2. Regulēšanas skrūve 0°
8-1. Zāģēšanas līnija (0° leņķis)	13-2. Iekšējais atloks	21-1. Leņķmērs
8-2. Zāģēšanas līnija (45° leņķis)	13-3. Zāģa asmens	22-1. Pamatne
8-3. Skrūve	13-4. Ārējais atloks	22-2. Skrūve
9-1. Slēdža mēlīte	13-5. Seššķautņņu bultskrūve	22-3. Zāģa asmens
9-2. Atbloķēšanas svira	14-1. Montāžas ass	23-1. Robežas atzīme
10-1. Sešstūra atslēga	14-2. Iekšējais atloks	24-1. Skrūvgriezis
10-2. Atskrūvēt	14-3. Zāģa asmens	24-2. Sukas turekļa vāks
10-3. Savilk	14-4. Ārējais atloks	
10-4. Vārpstas bloķētājs	14-5. Seššķautņņu bultskrūve	

SPECIFIKĀCIJAS

Modelis	DHS710	
Asmens diametrs	185 - 190 mm	
Maks. frēzēšanas dziļums	0° leņķī	66 - 68,5 mm
	45° leņķī	47,5 - 49 mm
	50° leņķī	42,5 - 44 mm
Tukšgaitas ātrums (min ⁻¹)	4 800	
Kopējais garums	356 mm	
Neto svars	4,7 kg	
Nominālais spriegums	Līdzstrāva 36 V	

- Dēļ mūsu nepārtrauktās pētniecības un izstrādes programmas, šeit dotās specifikācijas var mainīties bez brīdinājuma.
- Specifikācijas un akumulatora kasetne dažādās valstīs var atšķirties.
- Svars ar akumulatora kasetni atbilstošs EPTA procedūrai 01/2003

ENE078-2

ENG900-1

Paredzētā lietošana

Šis darbarīks ir paredzēts kokmateriālu taisnvirziena un leņķveida zāģēšanai gareniski un šķērseniski, cieši saskaroties ar apstrādājamo materiālu. Izmantojot piemērotus Makita oriģinālos zāģu asmeņus, var zāģēt arī citus materiālus.

ENG905-1

Troksnis

Tipiskais A-svērtais trokšņa līmenis ir noteikts saskaņā ar EN60745:

- Skaņas spiediena līmenis (L_{pA}): 85 dB (A)
- Skaņas jaudas līmenis (L_{WA}): 96 dB (A)
- Mainīgums (K): 3 dB (A)

Lietojiet ausu aizsargus

Vibrācija

Vibrācijas kopējā vērtība (trīs asu vektora summa) noteikta saskaņā ar EN60745:

Darba režīms: koksnes zāģēšana
Vibrācijas emisija ($a_{h,w}$): 2,5 m/s² vai mazāk
Neskaidrība (K): 1,5 m/s²

ENG901-1

- Paziņotā vibrācijas emisijas vērtība noteikta atbilstoši standarta pārbaudes metodei un to var izmantot, lai salīdzinātu vienu darbarīku ar citu.
- Paziņoto vibrācijas emisijas vērtību arī var izmantot iedarbības sākotnējā novērtējumā.

▲BRĪDINĀJUMS:

- Reāli lietojot mehanizēto darbarīku, vibrācijas emisija var atšķirties no paziņotās emisijas vērtības atkarībā no darbarīka izmantošanas veida.
- Lai aizsargātu lietotāju, nosakiet drošības pasākumus, kas pamatoti ar iedarbību reālos darba apstākļos (ņemot vērā visus ekspluatācijas cikla posmus, piemēram, laiku, kamēr darbarīks ir izslēgts un kad darbojas tukšgaitā, kā arī palaišanas laiku).

ENH101-16

Tikai Eiropas valstīm

EK Atbilstības deklarācija

Mēs, uzņēmums „Makita Corporation”, kā atbildīgs ražotājs paziņojam, ka sekojošais/ie „Makita” darbarīks/-i:

Darbarīka nosaukums:

Bezvada diskzāģis

Modeļa nr./ Veids: DHS710

ir sērijas ražojums un

Atbilst sekojošām Eiropas Direktīvām:

2006/42/EC

Un tas ražots saskaņā ar sekojošiem standartiem vai standartdokumentiem:

EN60745

Tehnisko dokumentāciju uztur:

Makita International Europe Ltd.

Technical Department,

Michigan Drive, Tongwell,

Milton Keynes, Bucks MK15 8JD, Anglija

9.4.2013



000230

Tomoyasu Kato

Direktors

Makita Corporation

3-11-8, Sumiyoshi-cho,

Anjo, Aichi, 446-8502, JAPAN

GEA010-1

Vispārējie mehanizēto darbarīku drošības brīdinājumi

▲ BRĪDINĀJUMS Izlasiet visus drošības brīdinājumus un visus norādījumus. Brīdinājumu un norādījumu neievērošanas gadījumā var rasties elektriskās strāvas trieciens, ugunsgrēks un/vai nopietnas traumas.

Glabājiet visus brīdinājumus un norādījumus, lai varētu tajos ieskatīties turpmāk.

DROŠĪBAS BRĪDINĀJUMI BEZVADU RIPZĀĢA LIETOŠANAI

Zāģēšanas procedūras

1. ▲ **BĪSTAMI.** Netuviniet rokas griešanas zonai un asmenim. Otro roku turiet uz palīgoktura vai dzinēja korpusa. Ja turat zāģi ar abām rokām, asmens tās nevar sagriezt.
2. **Nesniedzieties zem apstrādājamā materiāla.** Aizsargs neaizsargā no asmens zem apstrādājamā materiāla.
3. **Noregulējiet griešanas dziļumu atbilstoši apstrādājamā materiāla biežumam.** Zem apstrādājamā materiāla jābūt redzama nedaudz mazāk nekā veselam zāģa zobam.
4. **Apstrādājamo gabalu nekad neturiet rokās vai pār kāju.** Apstrādājamo materiālu piestipriniet stabilai platformai. Materiālu ir svarīgi pareizi nostiprināt, lai mazinātu apdraudējumu ķermeņiem, asmens iekļīšanās vai kontroles zuduma risku.

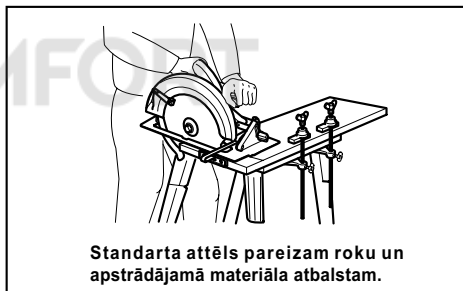

000186

5. **Veicot darbību, kuras laikā griezējinstrumentu var pieskarties slēptam vadam, mehanizēto darbarīku turiet tikai aiz izolētām virsmām.** Saskare ar vadu zem sprieguma var nodot spriegumu mehanizētā darbarīka metāla daļām, un operators var saņemt elektriskās strāvas triecienu.
6. **Zāģējot gareniski, vienmēr izmantojiet garenisko barjeru vai aizsargu ar taisnām malām.** Tas uzlabo zāģēšanas precizitāti un mazina asmens iekļīšanās iespēju.
7. **Vienmēr izmantojiet asmeņus ar pareizā izmēra un formas (dīmata vai apaļas) pievienošanas atverēm.** Asmeņi, kas neatbilst zāģa uzstādīšanas sastāvdaļām, darbosies nepareizi, izraisot kontroles zudumu.
8. **Nekad neizmantojiet bojātas vai nepareizas asmens paplāksnes vai skrūvi.** Asmens paplāksnes un skrūves ir speciāli paredzētas konkrētajam zāģim, lai sniegtu optimālu darba izpildi un drošību.

Atsitienu iemesli un ar to saistīti brīdinājumi

- atsitiens ir pēkšņa pretkustība pēc zāģa asmens iesprūšanas, iekļīšanās vai nepareizas

novietošanās, liekot zāģim nekontrolēti pacelties un izvīrīties no apstrādājamā materiāla operatora virzienā.

- kad asmens cieši iesprūst vai iekļīstas starp sakļaujošos iezāģējumu, asmens apstājas, un dzinēja pretkustība liek aparātam strauji atlēkt atpakaļ operatora virzienā.
- ja asmeni iezāģējumā saspiež vai nepareizi novieto, zobi asmens aizmugurējā malā var ieurbties koka virsmā, liekot asmenim izvīrīties no iezāģējuma un atlēkt atpakaļ operatora virzienā.

Atsitens rodas zāģa nepareizas lietošanas un/vai nepareizas darbības vai apstākļu rezultātā, un no tā var izvairīties, veicot piemērotus drošības pasākumus, kā norādīts zemāk.

9. **Ar abām rokām spēcīgi turiet zāģi, rokas novietojot tā, lai spētu pretoties atsitiena spēkam. Turiet asmeni vienā ķermeņa pusē, bet neturiet vienā līnijā ar ķermeņa vidusdaļu.** Atsitens var likt zāģim atlēkt atpakaļ, taču atsitiena spēku operators var kontrolēt, ja veic piemērotus drošības pasākumus.
10. **Ja asmens iekļīstas vai kāda iemesla dēļ neļauj pabeigt zāģēšanu, atlaidiet mēlīti un nekustinot turiet zāģi materiālā, kamēr asmens pilnībā apstājas. Nekad neņemiet zāģi ārā no materiāla un nevīrīet to atpakaļ, ja asmens kustas, jo tā var izraisīt atsitieni.** Pārbaudiet un veiciet korektīvus pasākumus, lai novērstu asmens iekļīšanās cēloņus.
11. **Atsākot zāģa darbību apstrādājamā materiālā, novietojiet asmeni iezāģējuma centrā un pārbaudiet, vai zāģa zobi nesaskaras ar materiālu.** Ja zāģa asmens ir iekļīsties, tas var palēkties vai atsisties no apstrādājamā materiāla, atsākot zāģa darbību.
12. **Atbalstiet lielus gabalus, lai samazinātu asmens iesprūšanu vai atsitieni.** Lieli gabali bieži vien zem sava svara ieliecas. Atbalsti jānovieto abās pusēs zem gabala, blakus griezuma līnijai un blakus gabala malai.

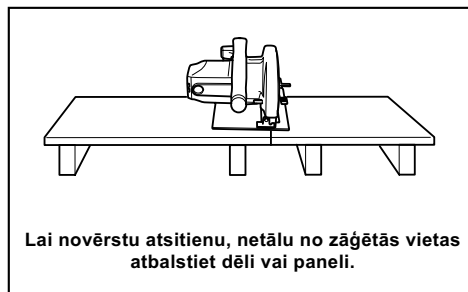

000154

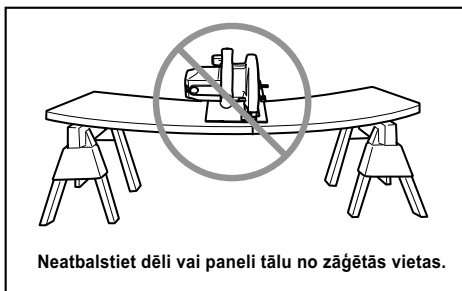

000156

13. **Neizmantojiet neusus vai bojātus asmeņus.** Neuzasināts vai nepareizi uzstādīts asmens veido šauru iezāģējumu, kas rada pārmērīgu berzi, asmens iekļīstos vai atsitieni.
14. **Pirms sākt zāģēt pārliecinieties, vai asmens dzīluma un stipuma regulēšanas sviras ir ciešas un nostiprinātas.** Ja noregulētais asmens griešanas laikā pārvietojas, tas var izraisīt iekļīšanos un atsitieni.
15. **Īpaši uzmanieties, veicot zāģējumus jau esošās sienās vai citās aizsegtās vietās.** Caururbjošais asmens var iezāģēt priekšmetos, kas var izraisīt atsitieni.
16. **VIENMĒR stingri turiet darbarīku ar abām rokām. NEKAD nelieciet rokas vai pirkstus aiz zāģa.** Ja rodas atsitens, zāģis var ātri atlēkt atpakaļ virs jūsu rokas, radot smagu ievainojumu.

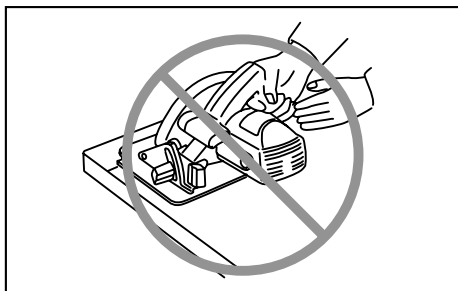

17. **Nekad nespiediet zāģi.** Virziet zāģi uz priekšu tādā ātrumā, lai asmens zāģētu bez palēnināšanās. Ja spēcīgi spiedīsiet zāģi, zāģējumi būs nevienmērīgi, neprecīzi un radīsies atsitiena risks.
- Apakšējā aizsarga funkcionēšana**
18. **Pirms katras lietošanas reizes pārbaudiet apakšējo aizsargu, vai tas kārtīgi aizveras. Nelietojiet zāģi, ja apakšējais aizsargs nevirzās brīvi un nekavējoties neaizveras. Nekad nepiestipriniet un nepiesieniet apakšējo aizsargu atvērtā stāvoklī.** Ja zāģis nejauši nokrīt, apakšējais aizsargs var salocīties. Paceliet apakšējo aizsargu ar ievilkšanas rokturi un pārliecinieties, ka tas virzās brīvi un

nepieskaras asmenim vai citai daļai visos griezuma leņķos un dziļumos.

19. **Pārbaudiet apakšējā aizsarga atsperes darbību. Ja aizsargs un atspere nedarbojas pareizi, tie pirms lietošanas jāsalabo.** Apakšējais aizsargs var darboties lēni bojātu daļu, sveķu nosēdumu vai grūžu uzkrājumu dēļ.
20. **Apakšējais aizsargs jāizvelk manuāli tikai īpašas zāģēšanas nolūka: „iezāģējumu” un „kombinētu zāģējumu” gadījumā. Paceliet apakšējo aizsargu ar ievilkšanas rokturi un, tiklīdz asmens nokļūst materiālā, atlaidiet apakšējo aizsargu.** Visu citu zāģēšanas darbu gadījumā apakšējam aizsargam jādarbojas automātiski.
21. **Pirms zāģi novietot uz sola vai grīdas vienmēr pārbaudiet, vai apakšējais aizsargs sedz asmeni.** Neaizsargāts asmens, kas kustas pēc inerces, liks zāģim atlēkt atpakaļ, visu savā ceļā sagriežot. Atcerieties, ka pēc slēdža atlaišanas asmenim nepieciešams laiks, lai apstātos.
22. **Lai pārbaudītu apakšējo aizsargu, ar roku atveriet to, tad atlaidiet un novērojiet, kā tas aizveras.** Pārbaudiet arī, vai ievilkšanas rokturis nepieskaras darbarīka korpusam. Neapklāts asmens ir ĻOTI BĪSTAMS, un tas var radīt nopietnus ievainojumus.

Papildu drošības brīdinājumi

23. **Ievērojiet sevišķu piesardzību, zāģējot mitru koksni, ar spiedienu apstrādātu zāģmateriālu vai zarus.** Noregulējiet zāģēšanas ātrumu tā, lai darbarīks vienmērīgi palielinātu ātrumu, nesamazinot asmens ātrumu un nepieļaujot asmens malu pārkaršanu.
24. **Neņemiet nost sagrieztu materiālu, kamēr asmens griežas.** Pirms sazāģētā materiāla satveršanas pagaidiet, kamēr asmens apstājas. Pēc zāģa izslēgšanas asmeņi kustas pēc inerces.
25. **Negrieziet naglas.** Pirms zāģēšanas pārbaudiet, vai zāģmateriālā nav naglas, un tās izņemiet.
26. **Zāģa pamata platāko daļu novietojiet uz tās apstrādājamā materiāla daļas, kas ir cieši atbalstīta, nevis uz daļas, kas pēc nogriešanas nokritīs.** Paraugam 1. attēlā attēlots kā PAREIZI nozāģēt dēļa galu un 2. attēlā redzams kā ir NEPAREIZI to darīt. Ja apstrādājams materiāls ir īss vai mazs, piestipriniet to. **NETURIET ĪSOS GABALUS ROKĀS!**

Att. 1

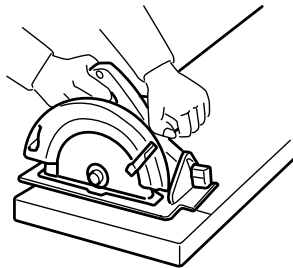

000147

Att. 2

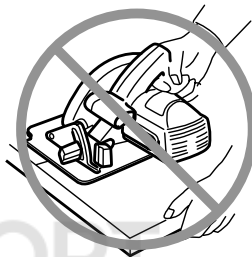

000150

27. **Pirms nolaist darbarīku, pabeidzot zāģēšanu, pārliecinieties, vai apakšējais aizsargs ir aizvēries un asmens ir pilnībā apstājies.**
28. **Nekad nezāģējiet, ja ripzāģis skrūvspīlēs ir otrādi.** Šāda rīcība ir ļoti bīstama, un tādējādi var izraisīt smagus negadījumus.

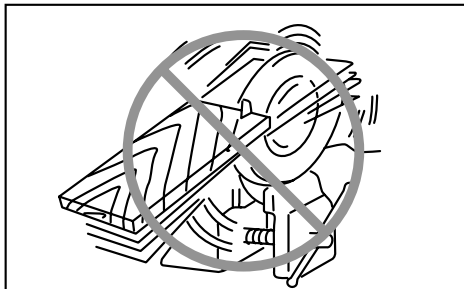

000029

29. **Daži materiāli satur ķīmiskas vielas, kuras var būt toksiskas.** Izvairieties no putekļu ieelpošanas un to nokļūšanas uz ādas. Ievērojiet materiāla piegādātāja drošības datus.
30. **Nemēģiniet apstādināt asmeņus, no sāniem spiežot uz zāģa asmens.**
31. **Vienmēr izmantojiet asmeņus, kas norādīti šajā rokasgrāmatā.** Neizmantojiet abrazīvās ripas.
32. **Rūpējieties, lai asmens būtu uzasināts un tīrs.** Ja uz asmeņiem pielipuši sveķi un koka darva, zāģa darbība kļūst lēnāka un atsitiena risks palielinās. Rūpējieties, lai asmens būtu tīrs,

vispirms to noņemot nost no darbarīka, tad notīrot ar sveķu un darvas tīrītāju, karstu ūdeni vai petroleju. Nekad neizmantojiet benzīnu.

33. Lietojot darbarīku, izmantojiet putekļu masku un ausu aizsargus.

SAGLABĀJIET ŠOS NORĀDĪJUMUS.

⚠BRĪDINĀJUMS:

NEZAUDĒJIET modrību darbarīka lietošanas laikā (tas var gadīties pēc darbarīka daudzkārtējas izmantošanas), rūpīgi ievērojiet urbšanas drošības noteikumus šim izstrādājumam. NEPAREIZAS LIETOŠANAS vai šīs rokasgrāmatas drošības noteikumu neievērošanas gadījumā var gūt smagas traumas.

ENC007-8

SVARĪGI DROŠĪBAS NOTEIKUMI

AKUMULATORA LIETOŠANAI

1. Pirms akumulatora lietošanas izlasiet visus norādījumus un brīdinājumus, kuri attiecas uz (1) akumulatora lādētāju, (2) akumulatoru un (3) ierīci, kurā tiek izmantots akumulators.
2. Neizjauciet akumulatoru.
3. Ja akumulatora darbības laiks kļūva ievērojami īsāks, nekavējoties pārtrauciet to izmantot. Citādi, tas var izraisīt pārkarsējumu, uzliesmojumu vai pat sprādzienu.
4. Ja elektrolīts nonāk acīs, izskalojiet tās ar tīru ūdeni un nekavējoties griezieties pie ārsta. Tas var izraisīt redzes zaudēšanu.
5. Neradiet īssavienojumu akumulatora kasetnē:
 - (1) Neskarieties pie termināliem ar jebkāda veida vadītspējīgiem materiāliem.
 - (2) Neuzglabājiet akumulatoru kasetni kopā ar citiem metāla priekšmetiem, tādiem kā naglas, monētas u.c.
 - (3) Nepakļaujiet akumulatora kasetni ūdens vai lietus iedarbībai.Īssavienojums var radīt lielu strāvas plūsmu, pārkarsānu, var radīt apdegumus vai pat bojājumus.
6. Neuzglabājiet darbarīku un akumulatora kasetni vietās, kur temperatūra var sasniegt vai pārsniegt 50 ° C (122 ° F).
7. Nededziniet akumulatora kasetni, pat ja tā ir stipri bojāta vai pilnībā nolietota. Akumulatora kasetne ugunī var eksplodēt.
8. Uzmanieties, lai neļautu akumulatoram nokrist un nepakļautu to sitienam.
9. Neizmantojiet bojātu akumulatoru.
10. Ievērojiet vietējos noteikumus par akumulatora likvidēšanu.

SAGLABĀJIET ŠOS NORĀDĪJUMUS.

Ieteikumi akumulatora kalpošanas laika pagarināšanai

1. Uzlādējiet akumulatora kasetni pirms tā pilnīgi izlādējas.
Vienmēr, kad ievērojat, ka darbarīka darba jauda zudusi, apturiet darbarīku un uzlādējiet akumulatora kasetni.
2. Nekad neuzlādējiet pilnībā uzlādētu akumulatora kasetni.
Pārmērīga uzlāde saīsina akumulatora kalpošanas laiku.
3. Uzlādējiet akumulatora kasetni istabas temperatūrā 10 ° C - 40 ° C (50 ° F - 104 ° F).
Karstai akumulatora kasetnei pirms uzlādes ļaujiet atdzist.
4. Uzlādējiet akumulatora kasetni reizi sešos mēnešos, ja to neizmantojat ilgu laiku.

FUNKCIJU APRAKSTS

⚠UZMANĪBU:

- Pirms darbarīka regulēšanas vai tā darbības pārbaudes vienmēr pārliecinieties, ka darbarīks ir izslēgts un akumulatora kasetne ir izņemta.

Akumulatora kasetnes uzstādīšana un izņemšana

Att.1

⚠UZMANĪBU:

- Vienmēr pirms akumulatora kasetnes uzstādīšanas vai noņemšanas izslēdziet darbarīku.
- **Uzstādot vai izņemot akumulatora kasetni, darbarīku un akumulatora kasetni turiet cieši.** Ja darbarīku un akumulatora kasetni netur cieši, tie var izkrist no rokām un radīt bojājumus darbarīkam un akumulatora kasetnei, kā arī izraisīt ievainojumus.

Lai izņemtu akumulatora kasetni, izvelciet to no darbarīka, pārīdot kasetnes priekšpusē esošo pogu.

Lai uzstādītu akumulatora kasetni, salāgojiet mēlīti uz akumulatora kasetnes ar rievu ietvarā un iebīdiet to vietā. Bīdiet to iekšā līdz klikšķim, kas nozīmē, ka tā ir pareizi uzstādīta. Ja pogas augšējā daļā ir redzams sarkans indikators, tas nozīmē, ka tā nav pilnīgi bloķēta.

⚠UZMANĪBU:

- Vienmēr ievietojiet akumulatora kasetni tā, lai sarkanais indikators nebūtu redzams. Pretējā gadījumā tā var nejauši izkrist no darbarīka un radīt jums vai apkārtējiem ievainojumu.
- Neievietojiet akumulatora kasetni ar spēku. Ja kasetne neslīd ietvarā viegli, tā nav pareizi ielikta.

PIEZĪME:

- Darbarīks nedarbojas ar tikai vienu akumulatora kasetni.
- Ja akumulatora kasetni nevar viegli izņemt, pastumiet un pavelciet to no pogas otras puses.

Darbarīka/akumulatora aizsardzības sistēma

Darbarīks ir aprīkots ar darbarīka/akumulatora aizsardzības sistēmu. Šī sistēma automātiski izslēdz jaudas padevi motoram, lai pagarinātu darbarīka un akumulatora kalpošanas laiku.

Darbarīks automātiski pārstās darboties ekspluatācijas laikā, ja darbarīku vai akumulatoru pakļaus kādam no šiem apstākļiem. Dažu apstākļu gadījumā izgaismojas indikatori.

Att.2

Aizsardzība pret pārslodzi

Ja darbarīku ekspluatācijas laikā lieto tādā veidā, ka tas saista pārmērīgu strāvu, darbarīks automātiski pārstāj darboties bez jebkādam norādēm. Šādā gadījumā izslēdziet darbarīku un pārtrauciet darbību, kas izraisīja darbarīka pārslodzi. Pēc tam ieslēdziet darbarīku, lai atsāktu.

Aizsardzība pret darbarīka pārkaršanu

Kad darbarīks ir pārkaršis, tas automātiski pārstāj darboties, un apmēram 60 sekundes izgaismojas pārkaršanas indikators. Šādā gadījumā ļaujiet darbarīkam atdzist, pirms vēlreiz to ieslēgt.

Aizsardzība pret akumulatora pārkaršanu

Kad akumulators ir pārkaršis, darbarīks automātiski pārstāj darboties bez jebkādam norādēm. Darbarīks nesāk darboties pat pēc slēdža mēlītes nospiešanas. Šādā gadījumā ļaujiet akumulatoram atdzist, pirms vēlreiz ieslēgt darbarīku.

PIEZĪME:

Aizsardzība pret akumulatora pārkaršanu darbojas tikai ar akumulatora kasetni, kam ir zvaigznes marķējums.

Att.3

Akumulatora pārmērīgas izlādes aizsardzība

Kad akumulatora atlikusī jauda ir zema, attiecīgā akumulatora pusē sāk mirgot akumulatora indikators. Ja darbarīku turpina lietot, tas pārstāj darboties, un apmēram 10 sekundes izgaismojas akumulatora indikators. Šādā gadījumā uzlādējiet akumulatora kasetni.

Ēvēlēšanas dziļuma regulēšana

Att.4

⚠UZMANĪBU:

- Pēc frēzēšanas dziļuma noregulēšanas vienmēr cieši pievelciet sviru.

Atlaidiet dziļuma vadīklas sviru un pamatni pārvietojiet uz augšu vai uz leju. Nostipriniet pamatni vēlamajā frēzēšanas dziļumā, pievelkot sviru.

Lai zāgēšana būtu tīrāka un drošāka, uzstādiet zāgēšanas dziļumu tā, lai ne vairāk kā viens asmens zobš būtu redzams zem apstrādājamā materiāla. Izmantojot pareizu zāgēšanas dziļumu, iespējams samazināt bīstamus ATSTIENUS, kas var izraisīt ievainojumus.

Slīpā zāgēšana

Att.5

Att.6

Atskrūvējiet priekšējo sviru un aizmugures spārnuzgriezni. Uzstādiet vēlamo leņķi (0°–50°), attiecīgi noliecot, pēc tam cieši pieskrūvējiet sviru un spārnuzgriezni.

Att.7

Zāgējot precīzi 45° leņķī, izmantojiet 45° leņķa aizturi. Pagrieziet aizturi līdz galam pulksteņrādītāja virzienā, lai zāgētu slīpā leņķī (0°–45°), un pagrieziet to pretēji pulksteņrādītāja virzienam, lai zāgētu 0°–50° slīpā leņķī.

Nomērķēšana

Att.8

Lai zāgētu taisni, savietojiet 0° stāvokli uz pamatnes priekšējās daļas ar vajadzīgo zāgēšanas līniju. Lai zāgētu 45° slīpā leņķī, savietojiet ar to 45° stāvokli. Augšējā aizsarga stāvoklis ir regulējams.

Slēdža darbība

Att.9

⚠UZMANĪBU:

- Pirms akumulatora kasetnes uzstādīšanas darbarīkā, vienmēr pārbaudiet, vai slēdža mēlīte darbojas pareizi un pēc atlaišanas atgriežas „OFF” (izslēgts) stāvoklī.
- Nevelciet slēdža mēlīti ar spēku, nenospiežot atbloķēšanas sviru. Rezultātā varat sabojāt slēdzi.

Lai nepieļautu slēdža mēlītes nejaušu pavilkšanu, darbarīks ir aprīkots ar atbloķēšanas sviru. Lai darbarīku iedarbinātu, nospiediet atbloķēšanas sviru un pavelciet slēdža mēlīti. Lai apturētu darbarīku, atlaidiet slēdža mēlīti.

⚠BRĪDINĀJUMS:

- Jūsu drošības nolūkā šis darbarīks ir aprīkots ar atbloķēšanas sviru, kas nepieļauj darbarīka nejaušu iedarbināšanu. NEKAD neekspluatējiet darbarīku, ja tas darbojas, kad vienkārši pavelkat slēdža mēlīti, nenospiežot atbloķēšanas sviru. PIRMS turpmākas ekspluatācijas nododiet darbarīku MAKITA apkopes centrā, lai to atbilstīgi salabotu.
- NEKAD nenovērtējiet par zemu vai neignorējiet atbloķēšanas sviras mērķi un funkcijas.

MONTĀŽA

⚠UZMANĪBU:

- Pirms darbarīka regulēšanas vai apkopes vienmēr pārliecinieties, ka darbarīks ir izslēgts un akumulatora kasetne ir izņemta.

Zāģa asmens noņemšana vai uzstādīšana

⚠UZMANĪBU:

- Pārbaudiet, vai asmens ir uzstādīts tā, ka zāģa zobī ir vērsti augšup pret darbarīka priekšpusi.
- Asmeni uzstādiet vai noņemiet tikai ar Makita uzgriežņu atslēgu.

Att.10

Lai noņemtu asmeni, nospiediet roktura slēdzi, lai asmens nevarētu griezties, un izmantojiet uzgriežņu atslēgu, lai atskrūvētu sešstūra skrūvi pretēji pulksteņrādītāja virzienam. Tad noņemiet sešstūra skrūvi, ārējo atloku un asmeni.

Darbarīkam ar iekšējo atloku, kas paredzēts zāģa asmenim, kam nav atvērums 15,88 mm diametrā

Att.11

Iekšējam atlokam vienā pusē ir noteikta diametra izcilnis, bet atloka otrā pusē izcilnim ir savādāks diametrs. Izvēlieties pareizo pusi, kurā izcilnis pilnībā atbilst zāģa asmens atvērumam.

Pēc tam piestipriniet iekšējo atloku uz montāžas ass tā, lai iekšējā atloka izcilņa pareizā puse atrodas ārpusē, pēc tam uzlieciet zāģa asmeni un ārējo atloku.

PĀRBAUDIET, VAI SEŠŠĶAUTŅŅU SKRŪVE IR CIEŠĪ PIESKRŪVĒTA PULKSTENRĀDĪTĀJA VIRZIENĀ.

⚠UZMANĪBU:

- **Pārbaudiet, vai iekšējā atloka izcilnis „a”, kas atrodas ārpusē, pilnībā atbilst zāģa asmens atvērumam „a”.** Ja asmeni uzstādīsiet uz nepareizās puses, var rasties bīstama vibrācija.

Att.12

Nomainot asmeni, noteikti notīriet arī uzkrājušās zāģu skaidas no augšējā un apakšējā asmens aizsarga. Taču ar šīm darbībām nevar aizvietot apakšējā aizsarga darbības pārbaudi pirms katras ekspluatācijas reizes.

Darbarīkam ar iekšējo atloku, kas paredzēts zāģa asmenim ar atvērumu 15,88 mm diametrā (atkarībā no valsts)

Att.13

Att.14

Piestipriniet iekšējo atloku ar noslīpēto pusi uz ārpusi pie montāžas ass, pēc tam uzlieciet zāģa asmeni (ja nepieciešams, ar piestiprinātu gredzenu), ārējo atloku un sešstūra skrūvi.

SEŠSTŪRA SKRŪVI CIEŠĪ PIESKRŪVĒJIET PULKSTENRĀDĪTĀJA VIRZIENĀ.

⚠BRĪDINĀJUMS:

- **Pirms asmens uzstādīšanas uz vārpstas vienmēr pārbaudiet, vai starp iekšējo un ārējo atloku ir uzstādīts pareizais gredzens izmantojamā asmens ass caurumam.** Nepareiza ass cauruma izmantošanas dēļ asmens tiek piestiprināts nepareizi, un asmens var kustēties, radot spēcīgu vibrāciju, kas var izraisīt kontroles zudumu darbības laikā un nopietnus ievainojumus.

Sešstūra atslēgas uzglabāšana

Att.15

Kad sešstūra atslēga netiek lietota, glabājiet to, kā parādīts zīmējumā, lai to nepazaudētu.

Putekļsūcēja pievienošana (tikai Eiropas valstīs)

Att.16

Att.17

Ja zāģējot vēlaties saglabāt tīrību, darbarīkam pievienojiet Makita putekļu sūcēju. Ar skrūvēm pie darbarīka pieskrūvējiet putekļu sprauslu. Tad pie putekļu sprauslas pievienojiet putekļu sūcēja šļūteni, kā attēlots zīmējumā.

EKSPLUATĀCIJA

⚠UZMANĪBU:

- Rūpējieties, lai darbarīks uzmanīgi virzītos uz priekšu. Ja darbarīku spēcīgi spiedīsiet vai grozīsiet, motors var pārkarst un iespējams radīt

bīstamu atsitienu, kas var izraisīt nopietnus ievainojumus.

- Vienmēr izmantojiet gan priekšējo, gan aizmugurējo rokturi, lai darbības laikā turētu darbarīku.

Att.18

Darbarīku turiet cieši. Darbarīks ir aprīkots gan ar priekšējo, gan aizmugurējo rokturi. Lai būtu vislabākais satvēriens, lietojiet abus. Ja ar abām rokām turat zāģi, tās nav iespējams savainot ar asmeni. Uzstādiet pamatni uz apstrādājamā materiāla, lai varētu zāģēt, asmenim nepieskaroties. Tad ieslēdziet darbarīku un nogaidiet, kamēr asmens darbojas ar pilnu jaudu. Tagad darbarīku vienkārši virziet pāri apstrādājamā materiāla virsmai, turot to līdzīgi un pārvietojot uz priekšu vienmērīgi, kamēr materiāls ir pārzāģēts.

Lai zāģējuma vieta būtu nevainojama, zāģējuma līniju saglabājiēt taisnu un ātrumu - vienmērīgu. Ja zāģis nezāģē jūsu paredzētās līnijas vietā, nemēģiniet darbarīku pagriezt vai ar spēku atstumt atpakaļ uz zāģēšanas līnijas. Šādi rīkojoties, asmens var iestrēgt, kā arī var rasties bīstams atsitiens un varat gūt nopietnus ievainojumus. Atlaidiet slēdzi, nogaidiet, kamēr asmens pārstāj darboties, tad izņemiet darbarīku no zāģējuma. Uzstādiet to uz jaunas zāģējuma līnijas un sāciet zāģēt vēlreiz. Centieties izvairīties no tādas zāģa pozīcijas, kad no zāģa izmestās skaidas un putekļi ir vērsti pret operatoru. Lai izvairītos no savainojumiem, valkājiet acu aizsargu.

Garenzāģēšanas ierobežotājs (vadotnes lineāls)

Att.19

Parocīgais garenzāģēšanas ierobežotājs ļauj zāģēt ļoti precīzi. Vienkārši pabīdiēt garenzāģēšanas ierobežotāju cieši klāt apstrādājamā materiāla malai un nostipriniet to paredzētajā vietā ar pamatnes priekšējā daļā esošo spilējuma sviru. Tas ļauj arī zāģēt atkārtoti vienādā platumā.

APKOPE

⚠UZMANĪBU:

- Pirms veicat pārbaudi vai apkopi vienmēr pārliecinieties, vai instruments ir izslēgts un atvienots no barošanas.
- Nekad neizmantojiet gazoļīnu, benzīnu, atšķaidītāju, spirtu vai līdzīgus šķidrumus. Tas var radīt izbalēšanu, deformāciju vai plaisas.

Regulēšana precīzai 0° un 45° zāģēšanai (vertikālā un 45° zāģēšana)

Att.20

Att.21

Šis iestatījums ir veikts rūpnīcā. Taču, ja tas ir izslēgts, ar seššķautņu uzgriežņu atslēgu noregulējiet regulēšanas skrūves, ar leņķmēru, lekālu, u.c. pārbaudot 0° vai 45° asmeni.

Paralēluma regulēšana

Att.22

Paralēlums starp asmeni un pamatni ir noregulēts rūpnīcā. Taču, ja tas nav pareizs, to var noregulēt, veicot šādu procedūru.

Pārbaudiet, vai visas sviras un skrūves ir pieskrūvētas. Nedaudz atskrūvējiet skrūvi, kā parādīts. Atverot apakšējo aizsargu, pavirziet pamatnes aizmuguri tā, lai attālums starp A un B ir vienāds. Pēc regulēšanas pieskrūvējiet skrūvi. Veiciet pārbaudes zāģējumu, lai pārbaudītu pareizu paralēlumu.

Ogles suku nomaiņa

Att.23

Regulāri izņemiet un pārbaudiet ogles suku. Kad ogles suku ir nolietojušās līdz robežas atzīmei, nomainiet tās. Turiet ogles suku tīras un pārbaudiet, vai tās var brīvi ieiet turekļos. Abas ogles suku ir jānomaina vienlaikus. Izmantojiet tikai identiskas ogles suku.

Noņemiet suku turekļa vāciņus ar skrūvgrieža palīdzību. Izņemiet nolietojušās ogles suku, ievietojiet jaunas un nostipriniet suku turekļa vāciņus.

Att.24

Pēc suku nomainīšanas ievietojiet darbarīkā akumulatora kasetni un, darbinot darbarīku bez noslodzes apmēram 1 minūti, ļaujiet sukām iestrādāties. Pēc tam pārbaudiet darbarīku, kamēr tas darbojas, kā arī elektrobremžu darbību, atlaižot slēdža mēlīti. Ja elektrobremzes nedarbojas labi, pieprasiet vietējam Makita apkopes centram tās salabot. Lai saglabātu produkta DROŠU un UZTICAMU darbību, remontdarbus, apkopi un regulēšanu uzticiet veikt tikai Makita pilnvarotam apkopes centram un vienmēr izmantojiet tikai Makita rezerves daļas.

PAPILDU PIEDERUMI

⚠UZMANĪBU:

- Šādi piederumi un rīki tiek ieteikti lietošanai ar šajā pamācībā aprakstīto Makita instrumentu. Jebkādu citu piederumu un rīku izmantošana var radīt traumu briesmas. Piederumu vai rīku izmantojiet tikai tā paredzētajam mērķim.

Ja jums vajadzīga palīdzība vai precīzāka informācija par šiem piederumiem, vērsieties savā tuvākajā Makita apkopes centrā.

- Zāģa asmeņi
- Garenzāģēšanas ierobežotājs (vadotnes lineāls)
- Virzošā sliede
- Virzošās sliedes adapters
- Putekļsūcēja uzgalis
- Seššķautņu uzgriežņu atslēga
- Savienojums
- Makita oriģinālais akumulators un lādētājs

PIEZĪME:

- Daži sarakstā norādītie izstrādājumi var būt iekļauti instrumenta komplektācijā kā standarta piederumi. Tie dažādās valstīs var būt atšķirīgi.

LIETUVIŲ KALBA (Originali naudojimo instrukcija)

Bendrasis aprašymas

1-1. Raudonas indikatorius	11-1. Montavimo velenas	14-6. Žiedas
1-2. Mygtukas	11-2. Vidinis kraštas	15-1. Šešiabriaunis veržliaraktis
1-3. Akumuliatoriaus kasetė	11-3. Pjovimo diskas	16-1. Dulkių surenkamasis antgalis
2-1. Akumuliatoriaus indikatorius	11-4. Išorinė tarpinė	16-2. Sraigtas
2-2. Perkaitimo indikatorius	11-5. Šešiakampis varžtas	17-1. Dulkių siurblys
3-1. Žvaigždutės ženklas	12-1. Vidinis kraštas	17-2. Žarna
4-1. Svirtelė	12-2. Pjovimo diskas	19-1. Veržimo svirtis
5-1. Priekinė svirtelė	12-3. Išorinė tarpinė	19-2. Kreiptuvas (kreipiamoji liniuotė)
6-1. Galinė sparnuotoji veržlė	12-4. Šešiakampis varžtas	20-1. Reguliavimo varžtas 45°
7-1. Stabdiklis	13-1. Montavimo velenas	nustatymui
8-1. Pjovimo linija (0° padėtis)	13-2. Vidinis kraštas	20-2. Reguliavimo varžtas 0° nustatyti
8-2. Pjovimo linija (45° padėtis)	13-3. Pjovimo diskas	21-1. Trikampė liniuotė
8-3. Sraigtas	13-4. Išorinė tarpinė	22-1. Pagrindas
9-1. Jungiklio spraktukas	13-5. Šešiakampis varžtas	22-2. Sraigtas
9-2. Atlaisvinimo svirtelė	14-1. Montavimo velenas	22-3. Pjovimo diskas
10-1. Šešiabriaunis veržliaraktis	14-2. Vidinis kraštas	23-1. Ribos žymė
10-2. Atleisti	14-3. Pjovimo diskas	24-1. Atsuktuvas
10-3. Priveržkite	14-4. Išorinė tarpinė	24-2. Šepetėlio laikiklio dangtelis
10-4. Ašies fiksatorius	14-5. Šešiakampis varžtas	

SPECIFIKACIJOS

Modelis	DHS710	
Pjovimo disko skersmuo	185 - 190 mm	
Didž. pjovimo gylis	0° kampu	66 - 68,5 mm
	45° kampu	47,5 - 49 mm
	50° kampu	42,5 - 44 mm
Greitis be apkrovos (min ⁻¹)	4 800	
Bendras ilgis	356 mm	
Neto svoris	4,7 kg	
Nominali įtampa	Nuol. sr. 36 V	

• Atliekame nepertraukiamus tyrimus ir nuolatos tobuliname savo gaminius, todėl čia pateikiamos specifikacijos gali būti keičiamos be įspėjimo.

• Specifikacijos ir akumuliatorių kasetės įvairiose šalyse gali skirtis.

• Svoris su akumuliatoriaus kasete pagal Europos elektrinių įrankių asociacijos metodiką „EPTA-Procedure 01/2003“

ENE078-2

ENG900-1

Numatytoji paskirtis

Šis įrankis skirtas tiesiems ir nuožambiams pjūviams įvairiais kampais išilgai ir skersai pjauti, įrankiu tvirtai spaudžiant ruošinį. Naudojant tinkamus originalius „Makita“ pjovimo diskus, taip pat galima pjauti ir kitas medžiagas.

ENG905-1

Triukšmas

Tipiškas A svartinis triukšmo lygis nustatytas pagal EN60745:

Garso slėgio lygis (L_{pA}): 85 dB (A)

Garso galios lygis (L_{WA}): 96 dB (A)

Paklaida (K) : 3 dB (A)

Dėvėkite ausų apsaugas

Vibracija

Vibracijos bendroji vertė (trijų ašų vektorinė suma) nustatyta pagal EN60745:

Darbinis režimas: medžio pjovimas

Vibracijos emisija ($a_{h,W}$) : 2,5 m/s² arba mažiau

Paklaida (K) : 1,5 m/s²

ENG901-1

- Paskelbtasis vibracijos emisijos dydis nustatytas pagal standartinį testavimo metodą ir jį galima naudoti vienam įrankiui palyginti su kitu.
- Paskelbtasis vibracijos emisijos dydis taip pat gali būti naudojamas preliminariai įvertinti vibracijos poveikį.

⚠️ ĮSPĖJIMAS:

- Faktiškai naudojant elektrinį įrankį, keliamos vibracijos dydis gali skirtis nuo paskelbto dydžio, priklausomai nuo būdu, kuriais yra naudojamas šis įrankis.
- Siekiant apsaugoti operatorių, būtina įvertinkite saugos priemones, remdamiesi vibracijos poveikio įvertinimu esant faktinėms naudojimo sąlygoms (atsižvelgdami į visas darbo ciklo dalis, pavyzdžiui, ne tik kiek laiko įrankis veikia, bet ir kiek kartų jis yra išjungiamas bei kai jis veikia be apkrovų).

ENH101-16

Tik Europos šalis

ES atitikties deklaracija

Mes, „Makita Corporation“ bendrovė, būdami atsakingas gamintojas, pareiškiame, kad šis „Makita“ mechanizmas(-ai):

Mechanizmo paskirtis:

Belaidis diskinis pjūklas

Modelio Nr./ tipas: DHS710

priklauso serijinei gamybai ir

Atitinka šias Europos direktyvas:

2006/42/EC

Ir yra pagamintas pagal šiuos standartus arba normatyvinius dokumentus:

EN60745

Techninė dokumentacija saugoma:

Makita International Europe Ltd.

Technical Department,

Michigan Drive, Tongwell,

Milton Keynes, Bucks MK15 8JD, England (Anglija)

9.4.2013



Tomoyasu Kato

Direktorius

Makita Corporation

3-11-8, Sumiyoshi-cho,

Anjo, Aichi, 446-8502, JAPAN (Japonija)

000230

GEA010-1

Bendrieji perspėjimai darbui su elektriniais įrankiais

⚠️ **ĮSPĖJIMAS** Perskaitykite visus saugos įspėjimus ir instrukcijas. Nesilaikydami žemiau pateiktų įspėjimų ir instrukcijų galite patirti elektros smūgi, gaisrą ir/arba sunkų sužeidimą.

Išsaugokite visus įspėjimus ir instrukcijas, kad galėtumėte jas peržiūrėti ateityje.

ĮSPĖJIMAI DĖL AKUMULIATORINIO DISKINIO PJŪKLO SAUGOS

Pjovimo darbų tvarka

- ⚠️ **PAVOJUS:** Rankas laikykite kuo toliau nuo pjovimo vietos ir pjovimo disko. Kitą ranką laikykite ant pagalbinės rankenos arba variklio korpuso. Jei pjūklą laikysite abiem rankomis, geležtė negalės jų įpjauti.
- Nekiškite rankų po ruošiniu.** Po ruošiniu apsauginis įtaisas negali apsaugoti jūsų nuo geležtės.
- Pjovimo gylį sureguliuokite pagal ruošinio storį.** Po ruošiniu turi matytis mažiau nei vienas visas geležtės dantis.
- Pjaunamo daikto jokių būdu nelaikykite rankose ar tarp kojų.** Ruošinį pritvirtinkite prie stabiliaus darbatalio. Labai svarbu tinkamai paremti ruošinį, kad kiltų kuo mažiau pavojų kūnui, kad nelinktų geležtė ir kad neprarastumėte kontrolės.



Tipiškas pavyzdys, kaip tinkamai laikyti rankomis ir atremti ruošinį.

000186

- Laikykite elektrinį įrankį tik už izoliuotų paviršių, jei pjovimo įrankis gali paliesti nematomus laidus. Prisilietus prie „gyvo“ laido, įtampa bus perduota neizoliuotoms metalinėms elektrinio įrankio dalims ir operatorius gaus elektros smūgį.
- Darydami prapjovimo darbus, visuomet naudokite prapjovos kreiptuvą arba tiesią krašto kreipiamąją. Taip pjūvis bus tikslesnis ir sumažės galimybių, kad diskas užstrigs ruošinyje.
- Geležtes naudokite tik su tinkamo dydžio ir formos (deimantinėmis ar apvaliomis) angomis. Geležtės, kurios netinka montavimo pjūkle įtaisams, slinks į šalį, todėl nesuvaldysite įrankio.
- Nenaudokite sugadintų ar netinkamų geležtės poveržlių ar varžtų. Geležtės poveržlės ir varžtai specialiai pagaminti šiam pjūklui, kad jis būtų optimaliai našus ir saugus.

Atatranks priezastys ir su ja susiję įspėjimai

- atatranka yra staigi reakcija į pjūklo geležtės įstringimą, sulinkimą ar išsiderinimą, dėl kurių nevaldomas pjūklas pakyla ir iššoka iš ruošinio operatoriaus link;
- jei geležtė įstringa arba smarkiai sulinksta užsidarant įpjovai, geležtė stringa, o variklio reakcija staigiai nukreipia įrankį operatoriaus link;
- jei geležtė susisuka arba išsiderina įpjovoje, galinėje geležtės briaunoje esantys dantukai gali įlįsti į medienos paviršių, ir todėl geležtė iššoks iš įpjovos ir operatoriaus link.

Atatranka yra piktinaudžiavimo pjūklui ir (arba) netinkamų darbo procedūrų ar sąlygų rezultatas, jos galima išvengti vadovaujantis toliau nurodytomis atsargumo priemonėmis.

9. **Tvirtai laikykite pjūklą abiem rankomis, rankas laikykite taip, kad jos atliakytų atatranks jėgą. Stovėkite bet kurioje geležtės pusėje, bet ne vienoje linijoje su ja.** Dėl atatranks pjūklas gali atšokti atgal, bet operatorius gali valdyti atatranks jėgą, jei imasi reikiamų atsargumo priemonių.
10. **Jei geležtė sulinksta arba pjovimas pertraukiamas dėl kitos priežasties, atleiskite gaiduką ir nejudinkite pjūklo ruošinyje, kol geležtė visiškai nesustos.** Jokiu būdu nemėginkite ištraukti pjūklo iš ruošinio arba traukti pjūklo atgal, kol geležtė juda, antraip įvyks atatranka. Apžiūrėkite ir imkitės priemonių geležtės sulinkimo priežastčiai pašalinti.
11. **Įstatydami pjūklą atgal į ruošinį, pjovimo geležtę įstatykite įpjovos centre ir patikrinkite, ar pjūklo dantukai nėra įstringę ruošinyje.** Jei pjūklo geležtė linksta, ji gali pakilti arba iššokti iš ruošinio vėl įjungus pjūklą.
12. **Didelės plokštės paremkite ir taip sumažinkite pavojų, kad geležtė bus suspausta ir iššoks.** Didelės plokštės linksta dėl savo pačių svorio. Atramas reikia dėti po plokštę iš abiejų pusių, netoli pjovimo linijos ir greta plokštės briaunos.

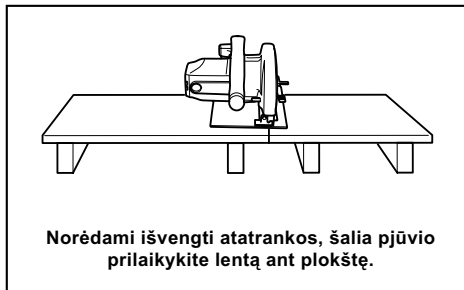

000154

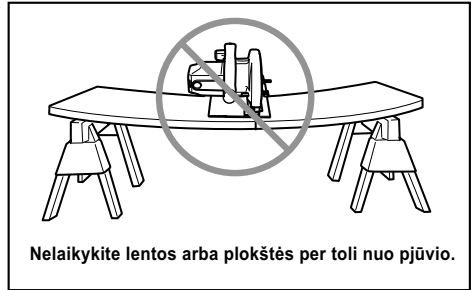

000156

13. **Nenaudokite atšipusių ar sugadintų geležčių.** Naudojant nepagaląstas arba netinkamai nustatytas geležtes, gaunama siaura įpjova, dėl to padidėja trintis, linksta geležtė ir atsiranda atatranka.
14. **Prieš atliekant pjūvį, geležtės gylio ir nuožulnumo reguliavimo-fiksavimo svirtys turi būti gerai pritvirtintos ir priveržtos.** Jei geležtės reguliavimas pasikeis pjaunant, geležtė gali sulinkti ar iššokti.
15. **Būkite ypač atsargūs, kai darote pjūvius sienose arba kitose aklinese vietose.** Išsikišęs diskas gali pataikyti į objektus ir nuo jų atšokti.
16. **VISUOMET tvirtai laikykite įrankį abiem rankomis. NEDĖKITE rankų ar pirštų už pjūklą.** Įvykus atatrakai, pjūklas gali atšokti atgal per jūsų ranką, todėl galimi sunkūs sužalojimai.

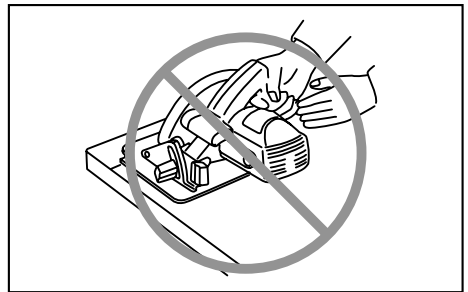

000194

17. **Nedirbkite pjūklui per jėgą. Stumkite pjūklą tokiu greičiu, kad geležtė pjautų nelėtdama.** Spaudžiant pjūklą, galimi nelygūs pjūviai, tikslumo sumažėjimas ir atatranka.

Apatinio apsaugos įtaiso veikimas

18. **Prieš kiekvieną naudojimą patikrinkite, ar apatinis apsauginis įtaisas tinkamai užsidaro. Nenaudokite pjūklo, jei apatinis apsauginis įtaisas nejuda laisvai ir neužsidaro iš karto.** Jokiu būdu neįtvirtinkite ir nepririškite apatinio apsauginio įtaiso atviroje padėtyje. Jei pjūklas netyčia išmetamas, apatinis apsauginis įtaisas gali sulinkti. Pakelkite apatinį apsauginį įtaisą atitraukiama svirtimi ir įsitinkinkite, kad jis laisvai juda ir neliečia geležtės ar kokios nors kitos dalies, esant bet kokiame pjūvio kampui ir gyliui.

19. Patikrinkite apatinio apsauginio įtaiso spyruoklės veikimą. Jei apsauginis įtaisas ir spyruoklė neveikia tinkamai, prieš naudojimą juos reikia sutvarkyti. Apatinis apsauginis įtaisas gali veikti lėtai dėl pažeistų dalių, lipnių nuosėdų ar susikaupusių nešvarumų.
20. Apatinį apsauginį įtaisą reikia įtraukti ranka, bet tik atliekant specialius pjovimo darbus, pvz., gilius pjūvius arba sudėtinus pjūvius. Nuleiskite apatinį apsauginį įtaisą įtraukimo rankena, o kai tik diskas įpjaua medžiagą, paleiskite apatinį apsauginį įtaisą. Atliekant visus kitus pjovimo darbus, apatinis apsauginis įtaisas turi veikti automatiškai.
21. Prieš dėdami pjūklą ant suolo ar grindų, patikrinkite, ar apatinis apsaugos įtaisas uždengia geležtę. Neapsaugota iš inercijos judanti geležtė privers pjūklą važiuoti atgal, pjaunant viską savo kelyje. Atkreipkite dėmesį į laiką, kurio reikia, kad atleisdu jungiklį geležtė sustotų.
22. Norėdami patikrinti apatinį apsaugos įtaisą, atidarykite apatinį apsaugos įtaisą ranka, tuomet atleiskite ir stebėkite, kaip jis užsidaro. Taip pat patikrinkite, ar atitraukimo rankenėlė neliečia įrankio korpuso. Palikti diską atvirą LABAI PAVOJINGA: galima sunkiai susižaloti.

Papildomi įspėjimai dėl saugos

23. Būkite ypač budrūs, kai pjaunate drėgną medieną, suslėgtus rąstus ar medį su šakomis. Vienodu greičiu stumkite įrankį pirmyn, nemažindami pjūklo greičio, kad neperkaistų pjūklo galiukai.
24. Nemėginkite nuimti atpjautos medžiagos diskui judant. Prieš imdami nupjautą medžiagą, palaukite, kol diskas sustos. Išjungus įrankį, diskas vis dar sukasi.
25. Nepjaukite vinių. Prieš pjaudami apžiūrėkite medieną ir išimkite visas vinas.
26. Platesnę pjūklo pagrindo dalį dėkite ant tos ruošinio dalies, kuri gerai paremta, o ne ant tos, kuri nukris baigus pjauti. Pavyzdžiui, 1 pav. parodytas TEISINGAS plokštės galo pjovimo būdas, o 2 pav. - NETEISINGAS būdas. Jei ruošinys trumpas arba smulkus, spauskite jį spaustuvais. NEMĖGINKITE LAIKYTI TRUMPO RUOŠINIO RANKA!

Pav. 1

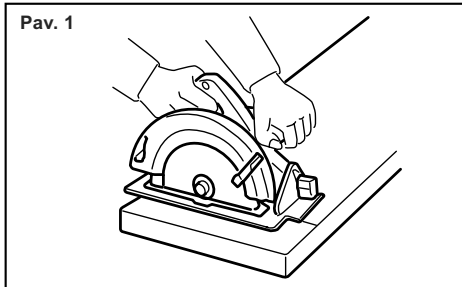

000147

Pav. 2

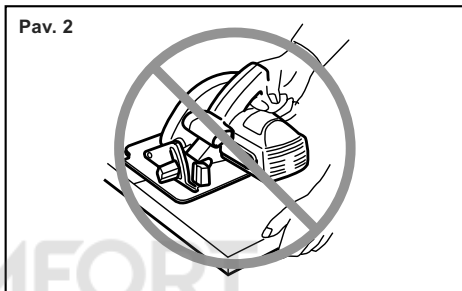

000150

27. Prieš pastatydami įrankį po to, kai baigėte pjauti, įsitikinkite, kad apatinis apsauginis įtaisas užsidarė, o geležtė visiškai sustojo.
28. Nemėginkite pjauti apskritu pjūkle apvertę jį spaustuvuose. Tai ypač pavojinga ir gali sukelti rimtus nelaimingus atsitikimus.

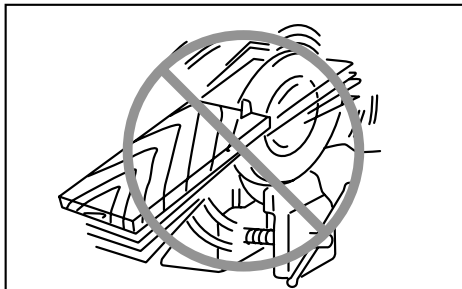

000029

29. Kai kuriose medžiagose esama cheminių medžiagų, kurios gali būti nuodingos. Saugokitės, kad neįkvėptumėte dulkių ir nesiliestumėte oda. Laikykitės medžiagų tiekėjo saugos duomenimis.
30. Nestabdykite spausdami pjūklo geležtę iš šono.
31. Visada naudokite tik šioje instrukcijoje rekomenduojamas geležtes. Nenaudokite šlifavimo diskų.

32. Geležtė turi būti aštri ir švari. Ant geležtės esantys sukietėję sakai ar derva sulėtina pjovimą ir didina atatrunkos pavojų. Valykite geležtę pirmiausiai išimdami ją iš įrankio, tada nuvalydami sakų ir dervos šalinimo priemone, karštu vandeniu ar žibalu. Nenaudokite benzino.
33. Naudodami įrankį, užsidėkite kaukę, saugančią nuo dulkių, ir klausos apsaugines priemones.

SAUGOKITE ŠIAS INSTRUKCIJAS.

⚠ ĮSPĖJIMAS:

NELEISKITE, kad patogumas ir gaminio pažinimas (įgyjamas pakartotinai naudojant) susilpnintų griežtą saugos taisyklių, taikytinų šiam gaminiui, laikymąsi. Dėl NETINKAMO NAUDOJIMO arba saugos taisyklių nesilaikymo, kurios pateiktos šioje instrukcijoje galima rimtai susižeisti.

ENC007-8

SVARBIOS SAUGOS INSTRUKCIJOS

AKUMULIATORIAUS KASETEI

1. Prieš naudodami akumulatoriaus kasetę, perskaitykite visas instrukcijas ir perspėjimus ant (1) akumuliatorių kroviklio, (2) akumuliatorių ir (3) akumuliatorių naudojančio gaminio.
 2. Neardykite akumulatoriaus kasetės.
 3. Jei įrankio darbo laikas žymiai sutrumpėjo, nedelsdami nutraukite darbą su įrankiu. Tai kelia perkaitimo, nudegimų ar net sprogo pavojų.
 4. Jei elektrolitas pateko į akis, plaukite jas tyru vandeniu ir nedelsdami kreipkitės į gydytoją. Yra regėjimo praradimo pavojus.
 5. Neužtrumpinkite akumulatoriaus kasetės:
 - (1) Kontaktų nelieskite jokiomis elektra laidžiomis medžiagomis.
 - (2) Venkite laikyti akumulatoriaus kasetę kartu su kitais metaliniais daiktais, pavyzdžiui, vinimis, monetomis ir t. t..
 - (3) Saugokite akumulatoriaus kasetę nuo vandens ir lietaus.
- Trumpasis jungimas akumuliatoriuje gali sukelti stiprią srovę, perkaitimą, galimus nudegimus ar net akumulatoriaus gedimą.
6. Nelaikykite įrankio ir akumulatoriaus kasetės vietose, kur temperatūra gali pasiekti ar viršyti 50 ° C (122 ° F).
 7. Nedeginkite akumulatoriaus kasetės, net jei yra stipriai pažeista ar visiškai susidėvėjusi. Ugnyje akumulatoriaus kasetė gali sprogti.
 8. Saugokite akumuliatorių nuo kritimo ir smūgių.

9. Nenaudokite pažeisto akumulatoriaus.
10. Vadovaukitės vietos įstatymais dėl akumuliatorių išmetimo.

SAUGOKITE ŠIAS INSTRUKCIJAS.

Patarimai, ką daryti, kad akumulatorius tarnautų kuo ilgiau

1. Kraukite akumulatoriaus kasetę prieš jai visiškai išsikraunant. Visuomet nustokite naudoti įrankį ir kraukite akumulatoriaus kasetę, kai pastebite sumažėjusią įrankio galią.
2. Niekada nekraukite iki galo įkrautos akumulatoriaus kasetės. Per didelis įkrovimas trumpina akumulatoriaus eksploatacijos laiką.
3. Kraukite akumulatoriaus kasetę kambario temperatūroje 10 ° C - 40 ° C (50 ° F - 104 ° F). Prieš kraudami leiskite atvėsti karštai akumulatoriaus kasetei.
4. Įkraukite akumulatoriaus kasetę kas šešis mėnesius, kai jos ilgai nenaudojate.

VEIKIMO APRAŠYMAS

⚠ DĖMESIO:

- Prieš reguliuodami įrenginį arba tikrindami jo veikimą visada patikrinkite, ar įrenginys išjungtas, o akumuliatorių kasėtė - nuimta.

Akumuliatoriaus kasėtės uždėjimas ir nuėmimas

Pav.1

⚠ DĖMESIO:

- Prieš įdėdami arba išimdami akumuliatoriaus kasėtę, visada išjunkite įrankį.
- Įdėdami arba išimdami akumuliatoriaus kasėtę, tvirtai laikykite įrankį ir akumuliatoriaus kasėtę. Jeigu įrankį ir akumuliatoriaus kasėtę laikysite netvirtai, jie gali išskysti iš jūsų rankų ir sąlygoti įrankio bei akumuliatoriaus kasėtės gedimą ir vartotojo sužalojimą.

Jeji norite išimti akumuliatoriaus kasėtę, ištraukite ją iš įrankio, stumdami mygtuką, esantį kasėtės priekyje.

Jeigu norite įdėti akumuliatoriaus kasėtę, sutapdinkite liežuvelį ant akumuliatoriaus kasėtės su grioveliu korpusė ir įstumkite į skirtą vietą. Įdėkite iki galo, kol spragtelėdama užsifiksuos. Jeigu matote raudoną indikatorių viršutinėje mygtuko pusėje, ji nėra visiškai užfiksuota.

⚠ DĖMESIO:

- Akumuliatoriaus kasėtę visada įkiškite iki galo, kol nebematysite raudono indikatoriaus. Priešingu atveju ji gali atsitikinti iškristi iš įrankio, sužeisti jus ar aplinkinius.
- Nekiškite akumuliatoriaus kasėtės jėga. Jeigu kasėtė sunkiai lenda, ji kišama netinkamai.

PASTABA:

- Įrankis neveikia tik su viena akumuliatoriaus kasėte.
- Jeigu akumuliatoriaus kasėtės nepavyksta lengvai išimti, pastumkite ją iš priešingos mygtuko pusės ir ištraukite ją.

Įrankio / akumuliatoriaus apsaugos sistema

Įrankyje įrengta įrankio / akumuliatoriaus apsaugos sistema. Ši sistema automatiškai atjungia variklio maitinimą, kad įrankis ir akumuliatorius ilgiau tarnautų. Įrankis automatiškai išsijungs darbo metu esant vienai iš toliau nurodytų įrankio arba akumuliatorius darbo sąlygų. Esant tam tikroms sąlygoms užsideda indikatoriai.

Pav.2

Apsauga nuo perkrovos

Kai įrankis naudojamas taip, kad neįprastai padidėja elektros srovė, įrankis automatiškai išsijungia be jokių indikatorių įspėjimų. Tokiu atveju išjunkite įrankį ir nutraukite darbą, dėl kurio kilo įrankio perkrova. Po to įjunkite įrankį ir vėl tęskite darbą.

Įrankio apsauga nuo perkaitimo

Įrankiui perkaitus, jis automatiškai išsijungia ir užsideda perkaitimo indikatorius, kuris šviečia maždaug 60 sekundžių. Tokiu atveju palaukite, kol įrankis atvės, paskui vėl įjunkite įrankį.

Akumuliatoriaus apsauga nuo perkaitimo

Akumuliatoriui perkaitus, įrankis automatiškai išsijungia be jokių indikatorių įspėjimų. Įrankis neįsijungia net ir patraukus gaiduką. Tokiu atveju palaukite, kol akumuliatorius atvės, paskui vėl įjunkite įrankį.

PASTABA:

Akumuliatoriaus apsaugos nuo perkaitimo funkcija veikia tik tada, jei naudojama žvaigždute paženklinta akumuliatoriaus kasėtė.

Pav.3

Apsauga nuo visiško išsikrovimo

Kai įrankio akumuliatorius beveik išsikrauna, atitinkamo akumuliatoriaus pusėje pradeda žybcioti akumuliatoriaus indikatorius. Toliau naudojant įrankį, jis išsijungia ir užsideda akumuliatoriaus indikatorius, kuris šviečia maždaug 10 sekundžių. Tokiu atveju įkraukite akumuliatoriaus kasėtę.

Pjovimo gylio reguliavimas

Pav.4

⚠ DĖMESIO:

- Nustatę pjovimo gylį, visada saugiai užtvirtinkite svirtelę.

Atlaisvinkite ant gylio kreiptuvo esančią svirtelę ir slinkite pagrindą aukštyn arba žemyn. Nustatę norimą pjovimo gylį, užtvirtinkite pagrindą, užverždami svirtelę. Norėdami pjauti švariau ir saugiau, nustatykite tokį pjovimo gylį, kad į ruošinį įeitų tik vienas disko dantis. Tinkamo pjovimo gylio pasirinkimas padeda sumažinti galimą ATATRANKOS pavojų, dėl kurios galima susižeisti.

Įstrižųjų pjūvių darymas

Pav.5

Pav.6

Atlaisvinkite priekinę svirtelę ir galinę sparnuotąją veržlę. Atitinkamai pakreipdami, nustatykite norimą kampą (0°–50°), po to tvirtai užveržkite svirtelę ir sparnuotąją veržlę.

Pav.7

Norėdami nustatyti tikslų 45° pjovimo kampą, naudokite 45° stabdiklį. Įstrižam pjovimui (0°–45°), iki galo pasukite fiksatorių pagal laikrodžio rodyklę, o įstrižiams 0°–50° pjūviams sukite jį prieš laikrodžio rodyklę.

Nutaikymas

Pav.8

Atlikdami tiesius pjūvius, sulygiuokite pagrindo priekyje pažymėtą „0“ padėtį su pjovimo linija. Atlikdami įstrižus 45° pjūvius, su pjovimo linija su lygiuokite „45“ padėtį. Viršutinio kreiptuvo padėtį galima reguliuoti.

Jungiklio veikimas

Pav.9

⚠DĖMESIO:

- Prieš įdėdami akumuliatoriaus kasetę į įrankį, visuomet patikrinkite, ar gaiduko mygtukas gerai veikia, o atleistas grįžta į išjungimo padėtį „OFF“.
- Negalima stipriai spausti gaiduko, nenuspaudus atlaisvinimo svirtelės. Galite sugadinti jungiklį.

Kad gaidukas nebūtų atsitiktinai nuspaustas, yra atlaisvinimo svirtelė. Norėdami įjungti įrankį, pastumkite atlaisvinimo svirtelę ir nuspauskite gaiduką. Norėdami išjungti, atleiskite gaiduką.

⚠ISPĖJIMAS:

- Jūsų pačių saugumui šiame įrankyje įrengta atlaisvinimo svirtelė, kuri neleidžia netyčia įjungti įrankio. NIEKADA nenaudokite veikiančio įrankio, jeigu nuspaudėte tik gaiduką, nenuspaudę atlaisvinimo svirtelės. PRIEŠ pradėdami vėl naudoti įrankį, atiduokite jį suremontuoti į „MAKITA“ techninės priežiūros centrą.
- NIEKADA neužklijuokite lipnia juostele ir nepanaikinkite atlaisvinimo svirtelės paskirties bei funkcijos.

SURINKIMAS

⚠DĖMESIO:

- Prieš darydami ką nors įrankiui visada patikrinkite, ar įrenginys išjungtas, o akumuliatorių kasetė - nuimta.

Pjovimo disko sumontavimas arba nuėmimas

⚠DĖMESIO:

- Patikrinkite, ar sumontuotos geležtės dantys įrankio priekyje nukreipti aukštyn.
- Pjovimo disko sumontavimui arba nuėmimui naudokite tik „MAKITA“ veržliaraktį.

Pav.10

Norėdami nuimti geležtę, iki galo nuspauskite veleno fiksatorių, kad diskas negalėtų sukitis ir, veržliarakčiu atsukite šešiakampį varžtą, sukdami prieš laikrodžio rodyklę. Po to ištraukite šešiakampį varžtą, nuimkite išorinę tarpinę ir diską.

Įrankiui su vidine jungė, skirta pjovimo diskui su kitokia nei 15,88 mm skersmens vidine anga

Pav.11

Vidinė jungė vienoje savo pusėje turi vienokio skersmens iškyšą, o kitoje – kitokio skersmens iškyšą. Pasirinkite tinkamą pusę, kurios iškyša idealiai tinka vidinei pjovimo disko angai.

Tuomet dėkite vidinę jungę ant montavimo veleno taip, kad tinkama vidinės jungės iškyšos pusė būtų nukreipta išorėn, paskui dėkite pjovimo diską ir išorinę jungę.

BŪTINAI TVIRTAI UŽSUKITE VARŽTĄ ŠEŠIAKAMPE GALVUTE, SUKDAMI PAGAL LAIKRODŽIO RODYKLĘ.

⚠DĖMESIO:

- Įsitinkinkite, kad išorėn nukreipta vidinės jungės iškyša „a“ idealiai atitinka pjovimo disko angą „a“. Sumontavus diską netinkamoje pusėje, gali kilti pavojinga vibracija.

Pav.12

Keisdami diską nauju, būtinai išvalykite ir viršutinę bei apatinę disko apsaugas nuo susikaupusių pjūvenų. Tačiau to nepakanka - prieš kiekvieną naudojimą būtinai patikrinkite, ar tinkamai veikia apatinė apsauga.

Įrankiui su vidine jungė, skirta pjovimo diskui su 15,88 mm skersmens vidine anga (konkrečiai šaliai)

Pav.13

Pav.14

Dėkite ant montavimo veleno vidinę jungę jos įdubusia pusę nukreipę išorėn, tuomet dėkite pjovimo diską (jeigu reikia, uždėję žiedą), išorinę jungę ir varžtą šešiakampe galvute.

BŪTINAI TVIRTAI UŽSUKITE VARŽTĄ ŠEŠIAKAMPE GALVUTE, SUKDAMI JĮ PAGAL LAIKRODŽIO RODYKLĘ.

⚠ISPĖJIMAS:

- Prieš montuodami diską ant veleno, tarp vidinės ir išorinės jungių visuomet būtinai naudokite žiedą, kuris atitiktų disko, kurį ketinate naudoti, vidinę angą. Naudojant netinkamo skersmens žiedą vidinei angai, diskas gali būti sumontuotas netinkamai, todėl jis gali judėti ir sukelti stiprią vibraciją, dėl kurios dirbant galima prarasti kontrolę ir sunkiai susižeisti.

Šešiabriaunio veržliarakčio laikymas

Pav.15

Nenaudojamą šešiabriaunį veržliaraktį laikykite taip, kaip parodyta paveikslėlyje, kad nepamestumėte.

Dulkių siurblio prijungimas (tik Europos šalims)

Pav.16

Pav.17

Norėdami atlikti švario pjovimo operaciją, prie šio įrankio prijunkite „MAKITA“ dulkių siurbį. Varžtais prie įrankio prisukite dulkių antgalį. Tuomet prie dulkių antgalio prijunkite dulkių siurblio žarną, kaip parodyta piešinyje.

NAUDOJIMAS

⚠DĖMESIO:

- Atsargiai tiesiai traukite įrankį į priekį. Traukiant jėga arba sukant įrankį, variklis gali perkaisti, atsirasti pavojinga atatranka, kuri kelia pavojų sunkiai susižeisti.
- Dirbdami visada tvirtai laikykite įrankį už priekinės ir galinės rankenų.

Pav.18

Tvirtai laikykite įrankį. Įrankyje įrengta priekinė ir galinė rankenos. Norėdami tvirtai laikyti įrankį, naudokite abi rankenas. Laikydami pjūklą abiejomis rankomis, negalėsite įsijpauti į disko asmenis. Padėkite įrankį pagrindu ant ruošinio, kurį pjausite, tačiau disko asmenys neturi jo liesti. Įjunkite įrankį ir palaukite, kol diskas pradės sukstis visu greičiu. Dabar tiesiog stumkite įrankį ruošinio paviršiumi į priekį, laikydami lygiai ir tolygiai stumdami, kol baigsite pjauti. Norėdami nupjauti tiksliai, įrankį stumkite tiesiai, vienodu greičiu. Jeigu tiesia linija nupjauti nepavyksta, nebandykite pasukti arba jėga gražinti įrankio į pjovimo liniją. Jeigu bandysite tai padaryti, galite sulenkti geležtę, o dėl to atsiranda atatranka ir kyla pavojus sunkiai susižeisti. Išjunkite jungiklį, palaukite, kol diskas nustos sukstis, tuomet atitraukite įrankį. Sulygiuokite įrankį naujai pjovimo linijai, ir vėl pradėkite pjauti. Pabandykite dirbti tokioje padėtyje, kad išvengtumėte pjūklo išmetamų pjūvenų ir medžio dulkių. Dėvėkite akių apsaugas, kurios apsaugotų nuo sužeidimo.

Prapjovos kreiptuvas (kreipiamoji liniuotė)

Pav.19

Patogus prapjovos kreiptuvas leidžia atlikti labai tikslūs tiesius pjūvius. Tiesiog priglauskite prapjovos kreiptuvą prie ruošinio šono ir pagrindo priekyje esančia veržimo svirtimi užtvirtinkite ją tokioje padėtyje. Šis įrenginys taip pat leidžia atlikti vienodo pločio pjūvius.

TECHNINĖ PRIEŽIŪRA

⚠DĖMESIO:

- Prieš apžiūradami ar taisydami įrenginį visada patikrinkite, ar jis išjungtas, o laido kištukas - ištrauktas iš elektros lizdo.
- Niekada nenaudokite gazolino, benzino, tirpiklio, spirito arba panašių medžiagų. Gali atsirasti išblukimų, deformacijų arba įtrūkimų.

0° ir 45° kampo (vertikalaus ir 45° kampo) pjūvio tikslumo nustatymas

Pav.20

Šis nustatymas atliktas gamykloje. Tačiau, jeigu jis neveikia, šešiakampių veržliarakčių reguliuokite reguliavimo varžtus, trikampę liniuotę, keturkampį arba pan. matuokliu patikrinkdami, ar diskas ir pagrindas sudaro 0° arba 45° kampa.

Lygiagretumo reguliavimas

Pav.22

Lygiagretumas tarp peilio ir pagrindo buvo nustatytas gamykloje. Bet jei jis netikslus, galite sureguliuoti atlikdami toliau aprašytą procedūrą. Įsitinkite, kad viso svirtys ir varžtai yra priveržti. Šiek tiek atleiskite varžtą, kaip pavaizduota. Atidarydami apatinę apsaugą judindami užpakalinę pagrindo dalį

nustatykite, kad atstumas A ir B būtų lygus. Sureguliuavę priveržkite varžtą. Atlikite bandomąjį pjovimą, kad užtikrintumėte lygiagretumą.

Anglinių šepetėlių keitimas

Pav.23

Periodiškai išimkite ir patikrinkite anglinius šepetėlius. Pakeiskite juos, kai nusidėvi iki ribos žymės. Laikykite anglinius šepetėlius švarius ir laisvai įslenkančius į laikiklius. Abu angliniai šepetėliai turėtų būti keičiami tuo pačiu metu. Naudokite tik identiškus anglinius šepetėlius.

Jei norite nuimti šepetėlių laikiklių dangtelius, pasinaudokite atsuktuvu. Išimkite sudėvėtus anglinius šepetėlius, įdėkite naujus ir įtvirtinkite šepetėlių laikiklio dangtelį.

Pav.24

Pakeitę šepetėlius, įkiškite į įrankį akumuliatoriaus kasetę ir pranešokite šepetėlius, leisdami įrankiui padirbti maždaug 1 minutę be apkrovų. Po to apžiūrėkite veikiančią įrankį ir patikrinkite elektrinio stabdžio veikimą, atleidę gaiduką. Jeigu elektrinis stabdys netinkamai veikia, kreipkitės į „Makita“ techninio aptarnavimo centrą, kad jį pataisytų.

Kad gaminyt būtų SAUGUS ir PATIKIMAS, jį taisyti, apžiūrėti ar vykdyti bet kokią kitą priežiūrą ar derinimą turi įgaliotasis kompanijos „Makita“ techninės priežiūros centras; reikia naudoti tik kompanijos „Makita“ pagamintas atsargines dalis.

PASIRENKAMI PRIEDAI

⚠DĖMESIO:

- Su šiame vadove aprašytu įrenginiu „Makita“ rekomenduojama naudoti tik nurodytus priedus ir papildomus įtaisus. Jeigu bus naudojami kitokie priedai ar papildomi įtaisai, gali būti sužaloti žmonės. Priedus arba papildomus įtaisus naudokite tik pagal paskirtį.

Jeigu norite daugiau sužinoti apie tuos priedus, kreipkitės į artimiausią „Makita“ techninės priežiūros centrą.

- Pjovimo diskai
- Prapjovos kreiptuvas (kreipiamoji liniuotė)
- Kreiptuvas
- Kreiptuvo adapteris
- Dulkių surenkamasis antgalis
- Šešiakampis veržliarakstis
- Sujungimas
- Originalus „Makita“ akumuliatorius ir kroviklis.

PASTABA:

- Kai kurie sąraše esantys priedai gali būti pateikti įrankio pakuotėje kaip standartiniai priedai. Jei įvairiose šalyse gali skirtis.

EESTI (algsed juhised)

Üldvaate selgitus

1-1. Punane näidik	11-1. Paigaldusvõll	14-6. Rõngas
1-2. Nupp	11-2. Sisemine flanš	15-1. Kuuskantvõti
1-3. Akukassett	11-3. Saetera	16-1. Tolmuotsak
2-1. Aku indikaator	11-4. Välimine flanš	16-2. Kruvi
2-2. Ülekuumenemise indikaator	11-5. Kuuskantpolt	17-1. Tolmuimeja
3-1. Tähe märgis	12-1. Sisemine flanš	17-2. Voolik
4-1. Hoob	12-2. Saetera	19-1. Kinnitushoob
5-1. Eesmine hoob	12-3. Välimine flanš	19-2. Lõikejuhtjoolaud (juhikmõõtlaud)
6-1. Tagumine tiibmutter	12-4. Kuuskantpolt	20-1. 45° reguleerikruvi
7-1. Stopper	13-1. Paigaldusvõll	20-2. Kruvi reguleerimine 0° jaoks
8-1. Lõikejool (0° positsioon)	13-2. Sisemine flanš	21-1. Kolmnurkjoolaud
8-2. Lõikejool (45° positsioon)	13-3. Saetera	22-1. Tald
8-3. Kruvi	13-4. Välimine flanš	22-2. Kruvi
9-1. Lülitit päästik	13-5. Kuuskantpolt	22-3. Saetera
9-2. Lahtilukustuse hoob	14-1. Paigaldusvõll	23-1. Piirmärgis
10-1. Kuuskantvõti	14-2. Sisemine flanš	24-1. Kruvikeeraja
10-2. Keerake lahti	14-3. Saetera	24-2. Harjahoidiku kate
10-3. Pinguta	14-4. Välimine flanš	
10-4. Võllilukk	14-5. Kuuskantpolt	

TEHNILISED ANDMED

Mudel	DHS710	
Tera läbimõõt	185 - 190 mm	
Max lõikesügavus	0° nurga juures	66 - 68,5 mm
	45° nurga juures	47,5 - 49 mm
	50° nurga juures	42,5 - 44 mm
Pöörlemissagedus koormuseta (min ⁻¹)	4 800	
Kogupikkus	356 mm	
Netomass	4,7 kg	
Nimipinge	Alalisvool 36 V	

- Meie jätkuva teadus- ja arendustegevuse programmi tõttu võidakse siin antud tehnilisi andmeid muuta ilma ette teatamata.
- Spetsifikatsioonid ja aku korpus võivad riigiti erineda.
- Kaal koos aku korpusega vastavalt EPTA-protseduurile 01/2003

ENE078-2

ENG900-1

Ettenähtud kasutamine

Tööriist on ette nähtud puidust piki- ja ristsuunaliste sirgjooneliste lõigete ja erineva nurga all faaside lõikamiseks tihedas kokkupuutes töödeldava detailiga. Sobivate Makita originaalsaeteradega saab saagida ka teisi materjale.

ENG905-1

Müra

Tüüpiline A-korrigeeritud müratase vastavalt EN60745:

Helirõhu tase (L_{pA}): 85 dB (A)
Helisurve tase (L_{WA}): 96 dB (A)
Määramatus (K): 3 dB (A)

Kandke kõrvakaitsmeid

Vibratsioon

Vibratsiooni koguväärtus (kolmeteljeliste vektorite summa) määratud vastavalt EN60745:

Töörežiim: puidu lõikamine
Vibratsiooni emissioon ($a_{h,w}$): 2,5 m/s² või vähem
Määramatus (K): 1,5m/s²

ENG901-1

- Deklareeritud vibratsiooniemissiooni väärtus on mõõdetud kooskõlas standardse testimismeetodiga ning seda võib kasutada ühe seadme võrdlemiseks teisega.
- Deklareeritud vibratsiooniemissiooni väärtust võib kasutada ka mürataseme esmaseks hindamiseks.

⚠️ HOIATUS:

- Vibratsioonitase võib elektritööriista tegelikkuses kasutamise ajal erineda deklareeritud väärtusest sõltuvalt tööriista kasutamise viisidest.
- Rakendage kindlasti operaatori kaitsmiseks piisavaid ohutusabinõusid, mis põhinevad hinnangulisel müratasemel tegelikus töösituatsioonis (võttes arvesse tööperioodi kõik osad nagu näiteks korrad, mil seade lülitatakse välja ja mil seade töötab tühikäigul, lisaks tööajale).

ENH101-16

Ainult Euroopa riigid

EÜ vastavusdeklaratsioon

Makita korporatsiooni vastutava tootjana kinnitame, et alljärgnev(ad) Makita masin(ad):

Masina tähistus:

Juhtmeta ketassaaag

Mudel nr./tüüp: DHS710

on seeriatoodang ja

Vastavad alljärgnevatele Euroopa Parlamendi ja nõukogu direktiividele:

2006/42/EC

Ning on toodetud vastavalt alljärgnevatele standarditele või standardiseeritud dokumentidele:

EN60745

Tehnilist dokumentatsiooni hoitakse ettevõttes:

Makita International Europe Ltd.

Technical Department,

Michigan Drive, Tongwell,

Milton Keynes, Bucks MK15 8JD, Inglismaa

9.4.2013



Tomoyasu Kato

Direktor

Makita Corporation

3-11-8, Sumiyoshi-cho,

Anjo, Aichi, 446-8502, JAAAPAN

000230

GEA010-1

Üldised elektritööriistade ohutushoiatused

⚠️ HOIATUS Lugege läbi kõik ohutushoiatused ja juhised. Hoiatuste ja juhiste mittejärgmine võib põhjustada elektrišokki, tulekahju ja/või tõsisaid vigastusi.

Hoidke alles kõik hoiatused ja juhised edaspidisteks viideteks.

JUHTMETA KETASSAE OHUTUSHOIATUSED

Lõikamine

- ⚠️ OHTLIK!** Hoidke käed eemal lõikamispiirkonnast ja lõiketerast. Hoidke teist kätt abikäepidemel või mootori korpusel. Kui tööriista hoitakse mõlema käega, siis ei satu need lõiketera ette.
- Ärge kummardage töödeldava detaili alla. Piire ei kaitsa teid lõiketera eest töödeldava detaili all.
- Reguleerige lõikesügavust vastavalt töödeldava detaili paksusele. Töödeldava detaili all peavad olema näha lõiketera hambad vähem kui terve hamba kõrguse ulatuses.
- Mitte kunagi ärge hoidke lõigatavat detaili käes ega põlve peal. Kinnitage töödeldav detail stabiilsele alusele. Oluline on tööd õigesti teostada, minimeerimaks keha kaitseta jätmist, lõiketera kinnikiilumist või kontrolli kaotust.



000186

- Hoidke elektritööriista ainult isoleeritud käepidemetest, kui töötate kohtades, kus lõiketera võib kokku puutuda peidetud juhtmetega. Kokkupuude voolu all oleva juhtmega võib pingestada ka elektritööriista katmata metallosad ning operaator võib saada elektrilöögi.
- Pikilõikamisel kasutage alati juhtjoonlauda või sirge serva juhikut. See parandab lõike täpsust ja vähendab lõiketera kinnikiilumise võimalust.
- Kasutage alati õige suuruse ja kujuga (teemant tavalise asemel) võlliaukudega lõiketerasid. Sae konstruktsiooniga mitteühivad lõiketerad hakkavad liikuma ekstsentriliselt, põhjustades kontrolli kaotuse.
- Ärge kunagi kasutage kahjustatud või ebaõigeid lõiketera seibe või polti. Optimaalse töövoime ja tööohutuse tagamiseks on lõiketera seibid ja polt spetsiaalselt välja töötatud teie sae jaoks.

Tagasilöögi põhjused ja sellega seotud hoiatused

- tagasilök on äkiline reaktsioon kinnikiilunud, kinnipigistatud või orientatsiooni kaotanud saeterale, mis põhjustab tööriista üleskerkimist ja väljumist töödeldavast detailist operaatori suunas;

- kui lõiketera on sisselõikesse tihedalt kinni pigistatud või kinni kiilunud, siis lõiketera seiskub ja mootori reaktsiooni tõttu liigub mehhanism kiiresti tagasi operaatori suunas;
 - kui lõiketera on sisselõikesse väändunud või orientatsiooni kaotanud, võivad lõiketera tagumise serva hambad kaevuda puidu pealispinda, põhjustades lõiketera ülespoole tõusmise sisselõikest ja pörkumise tagasi operaatori suunas.
- Tagasilöökk on sae väärkasutuse ja/või ebaõigete tööoperatsioonide või -tingimuste tulemus, mida on võimalik vältida, järgides alljärgnevat asjakohaseid ettevaatusabinõusid.

9. Säilitage saest mõlema käega kindlalt kinnihoidmine ja seadke käsivarred asendisse, et vastu panna tagasilöögi jõududele. Seadke ennast üksikõik kummale poole lõiketera, kuid mitte otse selle taha. Tagasilöökk võib põhjustada tööriista järsu tahapoolse tõusmise, kuid asjakohaseid ettevaatusabinõusid järgides saab operاتور tagasilöögi jõudusid kontrolli all hoida.
10. Kui lõiketera kinni kiilub või mis tahes põhjusel katkestab lõikamise, vabastage päästik ja hoidke tööriista liikumatult materjalis seni, kuni tera on täielikult seiskunud. Ärge kunagi püüdke saagi eemaldada töödeldavast detailist ega tõmmake saagi tahapoolse, kui lõiketera liigub või esineb tagasilöögi oht. Selgitage välja lõiketera kinnikiilumise põhjus ja teostage korrigeerimised selle kõrvaldamiseks.
11. Sae taaskäivitamisel töödeldavas detailis tsentreerige saetera sisselõikes ja jälgige, et saehambad ei lõikuks materjalis. Kui saetera on materjali sisse surutud, võib see sae taaskäivitamisel kerkida või töödeldavast detailist tagasilöögi anda.
12. Lõiketera kinnikiilumise ja tagasilöögi riski minimeerimiseks toetage suuri paneele. Suured paneelid kalduvad painduma omaenese raskuse all. Toed tuleb paigutada paneeli mõlema külje alla lõikekoha ja paneeliserva lähedale.

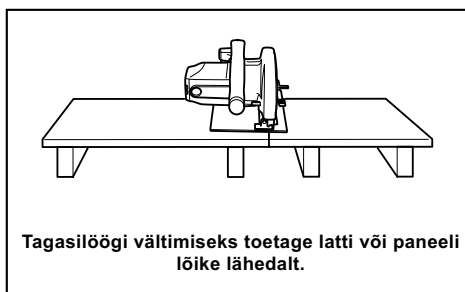

000154

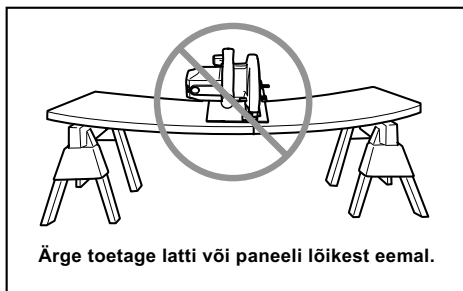

000156

13. Ärge kasutage nürsid ega vigastatud lõiketerasid. Teritamata või vääralt paigaldatud lõiketerade kasutamise tulemuseks on kitsas sisselõige, mis põhjustab liigset hõõrdumist, lõiketera kinnikiilumist ja tagasilööki.
14. Lõiketera sügavuse ja faasi reguleerimise lukustushoovad peavad olema enne lõikamist pinguldatud ja kindlalt kinnitatud. Kui lõiketera seadistus lõikamise ajal nihkub, võib see põhjustada kinnikiilumise ja tagasilöögi.
15. Olge eriti ettevaatlik, kui teostate lõikeid olemasolevatesse seintesse või muudes varjatud piirkondades. Väljaulatuv lõiketera võib lõikuda objektidesse, mis võib põhjustada tagasilöögi.
16. Hoidke tööriista kindlalt kahe käega. ÄRGE KUNAGI asetage kätt ega sõrmi sae taha. Kui tekib tagasilöökk, võib saag hõlpsasti hüpata tahapoolse üle teie käe, põhjustades tõsise kehavigastuse.

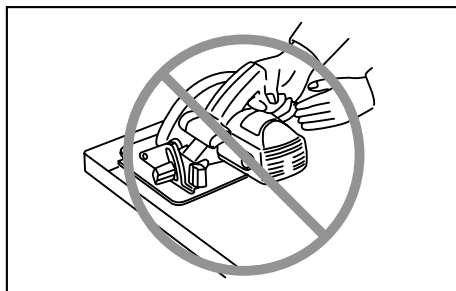

000194

17. Ärge kunagi kasutage sae suhtes jõudu. Lükake saagi ettepoole kiirusega, nii et tera lõikab kiirust vähendamata. Jõu kasutamine võib põhjustada lõigete ebatasuse, täpsuse kaotuse ja võimaliku tagasilöögi.

Alumise piirde funktsioneerimine

18. Enne igakordset kasutamist kontrollige alumise piirde õiget sulgemist. Ärge käivitage saagi, mille alumine piire ei liigu vabalt ja ei sulgu kohe. Ärge kunagi kinnitage alumist piiret klambriga ega siduge seda avatud

asendisse. Kui saag on juhulikult maha kukkunud, võib alumine piire olla paindunud. Tõstke alumist piiret väljatõmmatava käepidemega ja veenduge, et piire liigub vabalt ning ei puuduta lõiketera ega teisi osi sisselõike kõigis nurkades ja sügavustes.

19. **Kontrollige, kas alumise piirde vedru on töökorras.** Kui piire ja vedru ei tööta korrektselt, tuleb neid enne tööriista kasutamist hooldada. Alumine piire võib töötada aeglaselt kahjustunud osade, kummisette või lõikamisjäakide kogunemise tõttu.
20. **Alumise piirde võib käsitsi tagasi tõmmata ainult teatud lõikamiste puhul, nagu „sukelduslõikamised“ ja „kombineeritud lõikamised“.** Tõstke alumist piiret väljatõmmatava käepideme abil ja niipea kui lõiketera siseneb materjali, tuleb alumine piire vabastada. Kõigi muude saagimiste korral peab alumine piire töötama automaatselt.
21. **Enne sae asetamist pingile või põrandale jälgige alati, et alumine piire kataks lõiketera.** Kaitsmata, vabalt liikuv tera võib põhjustada sae tahapoolse liikumise ja lõikumise ükskõik millesse oma liikumisteel. Olge teadlik ajast, mis kulub lõiketera seiskumiseks pärast tööriista väljalülitamist.
22. **Alumise piirde kontrollimiseks avage alumine piire käega, seejärel vabastage see ja jälgige piirde sulgumist.** Kontrollige ka seda, et väljatõmmatav käepide ei puudutaks tööriista korpust. Lõiketera katmata jätmine on **VÄGA OHTLIK** ning võib põhjustada tõsiseid kehavigastusi.

Täiendavad ohutusnõuded

23. **Olge eriti ettevaatlik märja puidu, survetöötlemise läbinud saematerjali või oksakohtadega puidu lõikamisel.** Säilitage tööriista sujuv liikumine lõiketera kiirust vähendamata, et vältida lõiketera tippude ülekuumenemist.
24. **Ärge püüdke lõigatud materjali eemaldada lõiketera liikumise ajal.** Enne lõigatud materjalist kinni haaramist oodake, kuni lõiketera on seiskunud. Lõiketerad jäävad pärast väljalülitamist vabalt liikuma.
25. **Vältige naeltesse sisselõikamist.** Enne lõikamist kontrollige saematerjali ja eemaldage sellest kõik naelad.
26. **Asetage saekorpusse laiem osa töödeldava detaili selle poole peale, mis on kindlalt toetatud, mitte sinna, mis pärast lõikamist küljest ära kukub.** Näiteks, joon. 1 on näidatud laua otsast tüki mahalõikamise ÕIGE moodus ja joon. 2 VALE moodus. Kas töödeldav detail on lühike või väike, tuleb see pitskruididega kinnitada. **ÄRGE PÜÜDKE HOIDA LÜHIKESI TÜKKE KÄEGA!**

Joon. 1

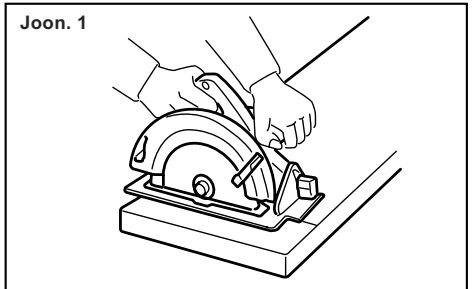

000147

Joon. 2

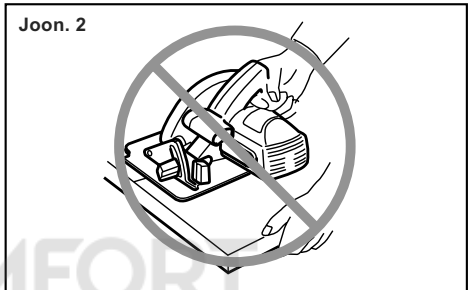

000150

27. **Enne tööriista maha asetamist pärast lõikamist lõpetamist veenduge, et alumine piire on suletud ja lõiketera täielikult seiskunud.**
28. **Ärge kunagi püüdke saagida rakises tagurpidi asendis hoitava ketassaega.** See on väga ohtlik ja võib põhjustada tõsiseid õnnetusi.

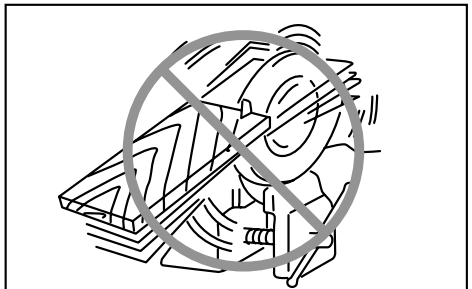

000029

29. **Mõned materjalid võivad sisaldada mürgiseid aineid.** Rakendage meetmeid tolmu sissehingamise ja nahaga kokkupuute vältimiseks. Järgige materjali tarnija ohutusosalast teavet.
30. **Ärge püüdke lõiketerasid seisata neid külgsuunas surudes.**
31. **Kasutage alati selles kasutusjuhendis soovitatud lõiketerasid.** Ärge kasutage mis tahes abrasiivkettaid.
32. **Hoidke lõiketera teravana ja puhtana.** Kõvastunud kumm ja puuvaik lõiketeradel aeglustab sae tööd ning suurendab tagasilöögi

tekkimise võimalust. Hoidke lõiketera puhtana, eemaldades selle esmalt tööriista küljest, seejärel puhastades seda kummi- ja puuvaigu eemaldusvahendi, kuuma vee või petrooleumiga. Ärge kunagi kasutage bensini.

33. Tööriista kasutamisel kandke tolmu maski ja kuulmiskaitsevahendeid.

HOIDKE JUHEND ALLES.

⚠ HOIATUS:

ÄRGE laske mugavusel või toote kasutamisharjumustel (mis on saadud korduva kasutuse jooksul) asendada vankumatut toote ohutuseeskirjade järgimist. VALE KASUTUS või käesoleva kasutusjuhendi ohutusnõuete eiramine võib põhjustada tõsiseid vigastusi.

ENC007-8

TÄHTSAD OHUTUSALASED JUHISED

AKUKASSETI KOHTA

1. Enne akukasseti kasutamist lugege (1) akulaadijal, (2) akul ja (3) seadmel olevad kõik juhised ja hoiatused läbi.
2. Ärge akukasseti lahti monteerige.
3. Kui tööaeg järjest lüheneb, siis lõpetage kasutamine koheselt. Edasise kasutamise tulemuseks võib olla ülekuumenemisoht, võimalikud põletused või isegi plahvatus.
4. Kui elektrolüüti satub silma, siis loputage silma puhta veega ja pöörduge koheselt arsti poole. Selline õnnetus võib põhjustada pimedaksjäämist.
5. Ärge tekitage akukassetis lühist:
 - (1) Ärge puutuge klemme elektrijuhtidega.
 - (2) Ärge hoidke akukasseti tööriistakastis koos metallesemetega, nagu naelad, mündid jne.
 - (3) Ärge tehke akukasseti märjaks ega jätke seda vihma kätte.

Aku lühis võib põhjustada tugevat elektrivoolu, ülekuumenemist, põletusi ning ka seadet tõsiselt kahjustada.

6. Ärge hoidke tööriista ja akukasseti kohtades, kus temperatuur võib tõusta üle 50 ° C.
7. Ärge põletage akukasseti isegi siis, kui see on saanud tõsiselt vigastada või on täiesti kulunud. Akukassetit võib tules plahvatada.
8. Olge ettevaatlik ning ärge laske akul maha kukkuda või lööge seda.
9. Ärge kasutage kahjustatud akut.
10. Järgige kasutuskõlbmatuks muutunud aku käitlemisel kohalikke eeskirju.

HOIDKE JUHEND ALLES.

Vihjeid aku maksimaalse kasutusaja tagamise kohta

1. Laadige akukasseti enne kui see täiesti tühjaks saab. Alati, kui märkate, et tööriist töötab väiksema võimsusega, peatage töö ja laadige akut.
2. Ärge kunagi laadige täislaetud akukasseti. Liigne laadimine lühendab aku kasutusiga.
3. Laadige akukasseti toatemperatuuril 10 ° C - 40 ° C. Laske kuumal akukassetil enne laadimist maha jahtuda.
4. Kui Te akukasseti pikemat aega ei kasuta, laadige seda iga kuue kuu järel.

FUNKTSIONAALNE KIRJELDUS

⚠️ HOIATUS:

- Kandke alati hoolt selle eest, et tööriist oleks enne reguleerimist ja kontrollimist välja lülitatud ja akukassett eemaldatud.

Akukasseti paigaldamine või eemaldamine

Joon.1

⚠️ HOIATUS:

- Lülitage tööriist alati enne akukasseti paigaldamist või eemaldamist välja.
- **Hoidke tööriista ja akukassetti kindlalt käes, kui paigaldate või eemaldate akukassetti.** Kui eirata nõuet tööriista ja akukassetti hoidmise kohta, võivad need käest libiseda ja maha kukkudes puruneda ja põhjustada kehavigastusi.

Akukasseti eemaldamiseks libistage see tööriista küljest lahti, vajutades kasseti esiküljel paiknevat nuppu alla.

Akukasseti paigaldamiseks joondage akukasseti keel korpuse soonega ja libistage kassett oma kohale. Paigaldage kassett alati nii kaugemale, et see lukustuks klõpsatusega oma kohale. Kui näete nupu ülasosast punast osa, pole kassett täielikult lukustunud.

⚠️ HOIATUS:

- Paigaldage akukassett alati täies ulatuses nii, et punast osa ei jääks näha. Vastasel korral võib kassett tööriistast välja kukkuda ning vigastada Teid või läheduses viibivaid isikuid.
- Ärge rakendage jõudu akukasseti paigaldamisel. Kui kassett ei lähe kergesti sisse, pole see õigesti paigaldatud.

MÄRKUS:

- Tööriist ei tööta ainult ühe akukassetiga.
- Kui akukassetti ei õnnestu hõlpsasti eemaldada, siis lükake seda nupu vastasküljelt ja libistage seda.

Tööriista/aku kaitsesüsteem

Tööriist on varustatud tööriista/aku kaitsesüsteemiga. Süsteem lülitab mootori automaatselt välja, et pikendada tööriista ja aku eluiga.

Tööriist seiskub käitamise ajal automaatselt, kui tööriista ja/või aku kohta kehtib üks järgmistest tingimustest. Teatud tingimustes hakkavad indikaatorid põlema.

Joon.2

Ülekoormuse kaitse

Kui tööriista kasutatakse viisil, mis põhjustab ebanormaalselt kõrget vooolutaset, siis seiskub tööriist automaatselt, ilma igasuguste näitudeta. Sellisel juhul lülitage tööriist välja ja katkestage töö, mis põhjustas tööriista ülekoormuse. Seejärel lülitage tööriist sisse, et see taaskäivitada.

Tööriista ülekuumenemiskaitse

Kui tööriist on üle kuumenenud, siis seiskub see automaatselt ja ülekuumenemise indikaator hakkab põlema ning põleb umbes 60 sekundit. Sellises olukorras laske tööriistal maha jahtuda enne, kui selle uuesti sisse lülitate.

Aku ülekuumenemiskaitse

Kui aku on üle kuumenenud, siis seiskub tööriist automaatselt ilma igasuguste näitudeta. Tööriist ei käivitu isegi lüliti päästiku tõmbamisel. Sellises olukorras laske akul maha jahtuda enne, kui tööriista uuesti sisse lülitate.

MÄRKUS:

Aku ülekuumenemiskaitse töötab ainult koos tähekesega märgiga akukassetiga.

Joon.3

Ülelaadimiskaitse

Kui järelejäädud aku laeng on väike, siis akuindikaator vilgub vastava aku küljel. Edasisel kasutamisel tööriist seiskub ning akuindikaator hakkab põlema ja põleb umbes 10 sekundit. Sellisel juhul laadige akukassetti.

Lõikesügavuse reguleerimine

Joon.4

⚠️ HOIATUS:

- Pärast lõikesügavuse reguleerimist pingutage hoob alati korralikult.

Lõdvendage sügavusjuhikul olevat hooba ning nihutage alust üles või alla. Soovitud lõikesügavuse juures kinnitage alus, pingutades hooba.

Puhtamate ja ohutumate lõigete tegemiseks seadke lõikesügavus selliselt, et töödeldavas detailis allapoole ei ulatu rohkem kui üks terahammas. Õige lõikesügavuse kasutamine aitab vähendada kehavigastusi põhjustada võivate ohtlike TAGASILÖÖKIDE võimalust.

Kaldlõikamine

Joon.5

Joon.6

Lõdvendage eesmist hooba ja tagumist tiibmutrit. Seadke kallutades soovitud kaldenurk (0°–50°), seejärel kinnitage hoob ja tiibmutter korralikult.

Joon.7

Täpselt 45° nurga lõikamisel kasutage 45° stopperit. Kaldlõike (0°–45°) tegemiseks keerake stopper päripäeva lõpuni, 0°–50° kaldlõigete tegemiseks pöörake seda vastupäeva.

Sihtimine

Joon.8

Sirglõigete tegemiseks seadke 0° punkt aluse esiküljel lõikejoonega kohakuti. 45° kaldlõigete tegemiseks seadke sellega kohakuti 45° punkt. Ülemise juhiku asend on reguleeritav.

Lüliti funktsioneerimine

Joon.9

△HOIATUS:

- Kontrollige alati enne akukasseti tööriista külge paigaldamist, kas lüliti päästik funktsioneerib nõuetekohaselt ja liigub lahtilaskmisel tagasi väljalülitatud asendisse.
- Ärge tõmmake lüliti päästikut jõuga ilma lahtilukustuse hooba vajutamata. See võib lüliti vigastada.

Selleks, et lüliti päästikut poleks võimalik juhuslikult tõmmata, on tööriista lahtilukustuse hoob. Tööriista käivitamiseks vajutage lahtilukustuse hooba ning tõmmake lüliti päästikut. Seiskamiseks vabastage lüliti päästik.

△HOIATUS:

- Ohutuse huvides on sellel tööriista lahtilukustuse hoob, mis hoiab ära tööriista ootamatu käivitumise. ÄRGE KUNAGI kasutage tööriista, kui see hakkab tööle lihtsalt lüliti päästiku tõmbamisel, lahtilukustuse hooba vajutamata. ENNE edasist kasutamist viige tööriist parandamiseks Makita teeninduskeskusesse.
- ÄRGE KUNAGI teipige lahtilukustuse hooba kinni ega üritage selle funktsiooni blokeerida.

KOKKUPANEK

△HOIATUS:

- Kandke alati hoolt selle eest, et tööriist oleks enne igasuguseid hooldustöid välja lülitatud ja akukassett eemaldatud.

Saetera eemaldamine või paigaldamine

△HOIATUS:

- Veenduge, et tera on paigaldatud sellisel, et hambad on suunatud tööriista esiosas üles.
- Kasutage tera paigaldamiseks ja eemaldamiseks ainult Makita mutrivõtiti.

Joon.10

Tera eemaldamiseks vajutage võlli lukku, et tera ei saaks pöörelda ning keerake kuuskantpolt mutrivõtme abil vastupäeva lahti. Seejärel eemaldage kuuskantpolt, välimine äärk ja tera.

Tööriistale, mille siseäärrik sobib muu kui 15,88 mm ava läbimõõduga saeteraga

Joon.11

Siseäärrikul on ühel küljel kindla läbimõõduga eend ning teisel küljel teistsuguse läbimõõduga eend. Valige õige eendiga pool, mis sobib täpselt saetera avasse.

Järgmiseks paigaldage siseäärrik paigaldusvõlliile nii, et siseäärriku õige eendipoollega külg jääks väljapoole, ning paigaldage siis saetera ja välisäärrik.

VEENDUGE, ET KUUSKANTPOLT KEERATAKS PÄRIPÄEVA SUUNAS KÕVASTI KINNI.

△HOIATUS:

- **Veenduge, et siseäärriku eend „a“, mis asetseb suunaga väljapoole, sobib täpselt saetera avasse „a“.** Tera paigaldamine valele küljele võib põhjustada ohtlikku vibratsiooni.

Joon.12

Tera vahetamisel puhastage kindlasti ka ülemine ja alumine terakaitse neile kogunenud saepurust. Samas ei tähenda see, nagu võiks loobuda alumise tera töökorra kontrollimisest enne iga kasutuskorda.

Tööriistale, millel on siseäärrik 15,88 mm ava läbimõõduga saeterale (riigispetsiifiline)

Joon.13

Joon.14

Paigaldage siseäärrik paigaldusvõlliile, suunates taanduva osa väljapoole, ja asetage siis paika saetera (vajadusel kinnitatud rõngaga), välisäärrik ja kuuskantpolt.

VEENDUGE, ET KUUSKANTPOLT KEERATAKS PÄRIPÄEVA KÕVASTI KINNI.

△HOIATUS:

- **Veenduge enne saeketta paigaldamist spindliile alati selles, et sisemise ja välimise äärriku vahele on paigaldatud kasutatava saeketta völliavaga kokkusobiv hülss.** Vale völliavahülssi kasutamine võib kaasa tuua saeketta vale paigalduse, mis põhjustab saeketta lengerdamist ja tugevat vibratsiooni, mis võib omakorda põhjustada kontrolli kaotust masina üle ning tõsisid vigastusi.

Kuuskantvõtme hoiulepanek

Joon.15

Pange ajaks, mil te seda ei kasuta, kuuskantvõti joonisel näidatud viisil hoiule, et see ära ei kaoks.

Tolmuimeja ühendamine (ainult Euroopa riikide puhul)

Joon.16

Joon.17

Kui soovite puhtamalt lõigata, ühendage tööriista külge Makita tolmuimeja. Paigaldage tolmuotsak kruvi abil tööriista külge. Seejärel ühendage tolmuimeja voolik tolmuotsakuga, nagu joonisel näidatud.

TÖÖRIISTA KASUTAMINE

△HOIATUS:

- Liigutage tööriista kindlasti ettevaatlikult sirgjooneliselt ettepoole. Tööriistale surve avaldamisel või selle väänamisel kuumeneb mootor üle ja tekib ohtlik tagasilöökk, mis võib põhjustada tõsisid vigastusi.
- Hoidke tööriista töö ajal alati tugevalt, kasutades esihaaratsit ja tagumist käepidet.

Joon.18

Hoidke tööriista kindlalt käes. Tööriistal on nii eesmine kui tagumine käepide. Et hoida tööriista kindlas haardes, kasutage mõlemat. Kui mõlemad käed hoiavad saagi kinni, ei saa tera neid vigastada. Asetage alus lõigatavale detailile, ilma et tera detaili vastu puutuks. Seejärel lülitage tööriist sisse ja oodake, kuni tera saavutab täiskirvuse. Nüüd lihtsalt viige tööriist töödeldavale pinnale või detailile, hoidke seda ühes asendis ning lükake sujuvalt edasi seni, kuni saagimine on lõpetatud.

Puhta lõike saamiseks hoidke saagimisjoon sirgena ja liikumiskiirus ühtlasena. Kui lõige ei järgi korralikult soovitud lõikejoont, ärge üritage suunata tööriista jõuga tagasi lõikejoonele. Seda tehes võib tera takerduda, põhjustades tagasilöögi ja tõsise vigastuse. Vabastage lüliti, oodake tera peatumiseni ning eemaldage siis tööriist. Joondage tööriist uue lõikejoonega ja alustage uuesti lõikamist. Püüdke vältida asendit, milles operaator jääb saest väljapaiskuvate laastude ja saepuru teele. Kasutage kaitseprille, mis aitavad vältida vigastusi.

Piire (juhtjoonlaud)

Joon.19

Käepärane piire võimaldab teha eriti täpseid sirgeid lõikeid. Libistage lihtsalt piire tihedalt vastu töödeldava detaili külge üles ja kinnitage see aluse esiosas oleva kinnitushoovaga kohale. See võimaldab ka ühesuguse laiusega korvulõigetega tegemist.

HOOLDUS

⚠HOIATUS:

- Kandke alati enne kontrolli- või hooldustoimingute teostamist hoolt selle eest, et tööriist oleks välja lülitatud ja vooluvõrgust lahti ühendatud.
- Ärge kunagi kasutage bensiini, vedeldit, alkoholi ega midagi muud sarnast. Selle tulemuseks võib olla luitumine, deformatsioon või pragunemine.

0° ja 45° lõike (vertikaalne ja 45° lõige) täppisreguleerimine

Joon.20

Joon.21

See on tehases reguleeritud. Kui see on paigast ära, siis reguleerige kuuskantvõtme abil reguleerkruve, kontrollides samal ajal kolmnurkjoonlauda, nurklauda vms abil tera ja aluse vahelist 0° või 45° nurka.

Paralleelsuse reguleerimine

Joon.22

Lõiketera ja aluse vaheline paralleelsus on tehases reguleeritud. Kui see on vale, saate seda reguleerida järgneva protseduuri eeskujul.

Veenduge, et kõik hoovad ja kruvid on kinni keeratud. Lõdvendage kergelt kruvi, nagu joonisel on näidatud.

Alumise piirde avamise ajal nihutage aluse tagumist osa nii, et vahekaugused A ja B oleksid võrdsed. Pärast reguleerimist pingutage kruvi. Tehke proovilõige, et saavutada õige paralleelsus.

Süsiharjade asendamine

Joon.23

Võtke välja ja kontrollige süsiharju regulaarselt. Asendage süsiharjad uutega, kui need on kulunud piirmäärgini. Hoidke süsiharjad puhtad, nii on neid lihtne oma hoidikutesse libistada. Mõlemad süsiharjad tuleb asendada korraga. Kasutage ainult identseid süsiharju. Kasutage harjahoidikute kaante eemaldamiseks kruvikeerajat. Võtke ära kulunud süsiharjad välja, paigaldage uued ning kinnitage harjahoidikute kaaned tagasi oma kohale.

Joon.24

Pärast harjade vahetamist pange akukassett kohale ja töötage harjad sisse, lastes tööriistal ilma koormuseta umbes 1 minut töötada. Seejärel kontrollige töötavat tööriista ja elektrilise piduri tööd lüliti päästiku vabastamisel. Kui elektriline pidur ei tööta korralikult, viige see parandamiseks kohaliku Makita teeninduskeskusesse.

Toote OHUTUSE ja TÖÖKINDLUSE tagamiseks tuleb vajalikud remonttööd, muud hooldus- ja reguleerimistööd lasta teha Makita volitatud teeninduskeskustes. Alati tuleb kasutada Makita varuosi.

VALIKULISED TARVIKUD

⚠HOIATUS:

- Neid tarvikuid ja lisaseadiseid on soovitatav kasutada koos Makita tööriistaga, mille kasutamist selles kasutusjuhendis kirjeldatakse. Muude tarvikute ja liseseadiste kasutamisega kaasneb vigastada saamise oht. Kasutage tarvikuid ja liseseadiseid ainult otstarvetel, milleks need on ette nähtud.

Saate vajadusel kohalikust Makita teeninduskeskusest lisateavet nende tarvikute kohta.

- Saeterad
- Piire (juhtjoonlaud)
- Juhtpiire
- Juhtpiirde adapter
- Tolmuotsak
- Kuuskantvõti
- Liitmik
- Makita algupärane aku ja laadija

MÄRKUS:

- Mõned nimekirjas loetletud tarvikud võivad kuuluda standardvarustusse ning need on lisatud tööriista pakendisse. Need võivad riikide lõikes erineda.

РУССКИЙ ЯЗЫК (Оригинальная инструкция)

Объяснения общего плана

1-1. Красный индикатор	11-1. Установочный вал	14-6. Кольцо
1-2. Кнопка	11-2. Внутренний фланец	15-1. Шестигранный ключ
1-3. Блок аккумулятора	11-3. Пильный диск	16-1. Пылесборный патрубок
2-1. Индикатор аккумулятора	11-4. Наружный фланец	16-2. Винт
2-2. Индикатор перегрева	11-5. Болт с шестигранной головкой	17-1. Пылесос
3-1. Звездочка	12-1. Внутренний фланец	17-2. Шланг
4-1. Рычаг	12-2. Пильный диск	19-1. Зажимной рычаг
5-1. Передний рычаг	12-3. Наружный фланец	19-2. Направляющая планка (направляющая линейка)
6-1. Задняя крыльчатая гайка	12-4. Болт с шестигранной головкой	20-1. Регулировочный винт для 45°
7-1. Стопор	13-1. Установочный вал	20-2. Регулировочный винт для угла 0°
8-1. Линия разреза (положение 0°)	13-2. Внутренний фланец	21-1. Треугольная линейка
8-2. Линия разреза (положение 45°)	13-3. Пильный диск	22-1. Основание
8-3. Винт	13-4. Наружный фланец	22-2. Винт
9-1. Курковый выключатель	13-5. Болт с шестигранной головкой	22-3. Пильный диск
9-2. Рычаг разблокирования	14-1. Установочный вал	23-1. Ограничительная метка
10-1. Шестигранный ключ	14-2. Внутренний фланец	24-1. Отвертка
10-2. Ослабить	14-3. Пильный диск	24-2. Колпачок держателя щетки
10-3. Затянуть	14-4. Наружный фланец	
10-4. Фиксатор вала	14-5. Болт с шестигранной головкой	

ТЕХНИЧЕСКИЕ ХАРАКТЕРИСТИКИ

Модель		DHS710
Диаметр диска		185 - 190 мм
Максимальная глубина резки	при 0°	66 - 68,5 мм
	при 45°	47,5 - 49 мм
	при 50°	42,5 - 44 мм
Число оборотов без нагрузки (мин ⁻¹)		4 800
Общая длина		356 мм
Вес нетто		4,7 кг
Номинальное напряжение		36 В пост. Тока

• Благодаря нашей постоянно действующей программе исследований и разработок, указанные здесь технические характеристики могут быть изменены без предварительного уведомления.

• Технические характеристики и аккумуляторный блок могут отличаться в зависимости от страны.

• Масса (с аккумуляторным блоком) в соответствии с процедурой EPTA 01.2003

ENE078-2

Используйте средства защиты слуха

Назначение

Данный инструмент предназначен для прямолинейного продольного и поперечного пиления, а также для пиления древесины под углом при наличии надежного контакта с распиливаемой деталью. При использовании соответствующих оригинальных дисковых пил Makita возможно также распиливание других материалов.

ENG905-1

Шум

Типичный уровень взвешенного звукового давления (A), измеренный в соответствии с EN60745:

Уровень звукового давления (L_{pA}): 85 дБ (A)

Уровень звуковой мощности (L_{wA}): 96 дБ (A)

Погрешность (K): 3 дБ (A)

Вибрация

Суммарное значение вибрации (сумма векторов по трем осям) определяется по следующим параметрам EN60745:

Рабочий режим: резка дерева

Распространение вибрации ($a_{h,w}$): 2,5 м/с² или менее

Погрешность (K): 1,5 м/с²

ENG901-1

• Заявленное значение распространения вибрации измерено в соответствии со стандартной методикой испытаний и может быть использовано для сравнения инструментов.

- Заявленное значение распространения вибрации можно также использовать для предварительных оценок воздействия.

⚠ ПРЕДУПРЕЖДЕНИЕ:

- Распространение вибрации во время фактического использования электроинструмента может отличаться от заявленного значения в зависимости от способа применения инструмента.
- Обязательно определите меры безопасности для защиты оператора, основанные на оценке воздействия в реальных условиях использования (с учетом всех этапов рабочего цикла, таких как выключение инструмента, работа без нагрузки и включение).

ENH101-16

Только для европейских стран

Декларация о соответствии ЕС

Makita Corporation, являясь ответственным производителем, заявляет, что следующие устройство (-а) Makita:

Обозначение устройства:

Аккумуляторная циркулярная пила

Модель/Тип: DHS710

являются серийными изделиями и

Соответствует (-ют) следующим директивам ЕС:

2006/42/ЕС

и изготовлены в соответствии со следующими стандартами или нормативными документами:

EN60745

Техническая документация хранится по адресу:

Makita International Europe Ltd.

Technical Department,

Michigan Drive, Tongwell,

Milton Keynes, Bucks MK15 8JD, England

9.4.2013



Tomoyasu Kato

Директор

Makita Corporation

3-11-8, Sumiyoshi-cho,

Anjo, Aichi, 446-8502, JAPAN

000230

Общие рекомендации по технике безопасности для электроинструментов

⚠ ПРЕДУПРЕЖДЕНИЕ Ознакомьтесь со всеми инструкциями и рекомендациями по технике безопасности. Невыполнение инструкций и рекомендаций может привести к поражению электротоком, пожару и/или тяжелым травмам.

Сохраните брошюру с инструкциями и рекомендациями для дальнейшего использования.

GEB061-4

ПРАВИЛА ТЕХНИКИ БЕЗОПАСНОСТИ ПРИ ЭКСПЛУАТАЦИИ АККУМУЛЯТОРНОЙ ЦИРКУЛЯРНОЙ ПИЛЫ

Процедуры резки

1. **⚠ ОПАСНОСТЬ:** Держите руки на расстоянии от места распила и пилы. Держите вторую руку на дополнительной ручке или корпусе мотора. Удержание инструмента обеими руками позволит избежать их попадания под диск пилы.
2. **Не наклоняйтесь под обрабатываемую деталь.** Защитный кожух не защитит вас от диска под обрабатываемой деталью.
3. **Отрегулируйте глубину распила в соответствии с толщиной детали.** Под распиливаемой деталью должен быть виден почти весь зуб пилы.
4. **Никогда не держите разрезаемую деталь руками, и не ставьте ее поперек ноги.** Закрепите обрабатываемую деталь на устройстве основания. Важно обеспечить правильную фиксацию детали для снижения до минимума риска получения травм, заклинивания диска или потери контроля.



000186

5. Если при выполнении работ существует риск контакта режущего инструмента со скрытой электропроводкой, держите электроинструмент только за специально предназначенные изолированные поверхности. Контакт с проводом под напряжением приведет к тому, что металлические детали инструмента также будут под напряжением, что приведет к поражению оператора электрическим током.
6. При распиле всегда используйте направляющую планку или прямую направляющую по краю. Это повышает точность распила и снижает риск изгиба дисковой пилы.
7. Всегда используйте дисковые пилы соответствующего размера и формы отверстий для шпинделя (ромбовидные или круглые). Пилы с несоответствующим креплением будут работать эксцентрически, что приведет к потере контроля над инструментом.
8. Никогда не используйте поврежденные или несоответствующие шайбы, или болт дисковой пилы. Шайбы и болт пилы были специально разработаны для данной циркулярной пилы для обеспечения оптимальных эксплуатационных характеристик и безопасности работы.

Причины отдачи и соответствующие предупреждения

- отдача - это мгновенная реакция на защемление, изгиб или нарушение соосности циркулярной пилы, приводящая к неконтролируемому подъему пилы и ее движению из детали по направлению к оператору.
- если циркулярная пила защемила или жестко ограничивается пропилом снизу, циркулярная пила прекратит вращаться и реакция мотора приведет к тому, что инструмент начнет быстро двигаться в сторону оператора.
- если пила была изогнута или неправильно ориентирована в распиле, зубья на задней стороне пилы могут цепляться за верхнюю поверхность распиливаемой древесины, что приведет к высккиванию пилы из пропила и ее движению в сторону оператора.

Отдача - это результат неправильного использования пилы и/или неправильных процедур или условий эксплуатации. Ее можно избежать, соблюдая предосторожности, указанные ниже.

9. Крепко держите пилу обеими руками и располагайте руки так, чтобы они могли справиться с силами отдачи. Располагайтесь со стороны циркулярной пилы, а не на одной линии с ней. Отдача может привести к отскакиванию циркулярной

пилы назад, однако силы отдачи могут контролироваться оператором при условии соблюдения соответствующих мер предосторожности.

10. При изгибании пилы или прекращении пиления по какой-либо причине, отпустите курковый выключатель и держите пилу без ее перемещения в детали для полной остановки вращения пилы. Никогда не пытайтесь вытащить пилу из распиливаемой детали или потянуть пилу назад, когда пила продолжает вращаться. Это может привести к отдаче. Определите причину и примите соответствующие меры для устранения причины изгиба циркулярной пилы.
11. При повторном включении циркулярной пилы, когда она находится в детали, отцентрируйте диск пилы в пропиле и убедитесь, что зубья пилы не касаются распиливаемой детали. Если диск пилы изогнется, пила может приподняться или возникнет обратная отдача при повторном запуске пилы.
12. Поддерживайте большие панели для снижения риска заклинивания и отдачи диска. Большие панели провисают под собственным весом. Опоры необходимо располагать под панелью с обеих сторон, около линии распила и около края панели.



000154



000156

13. **Не используйте тупые или поврежденные диски.** Не заточенные или неправильно установленные диски приведут к узкому распилу, что приведет к чрезмерному трению, заклинивание диска и отдаче.
14. **Перед резкой необходимо крепко затянуть блокирующие рычаги резки.** Если при резке регулировка диска нарушится, это может привести к заклиниванию диска и возникновению отдачи.
15. **Будьте особенно осторожны при распиливании уже имеющихся стен или иных поверхностей, недоступных для осмотра.** Выступающий диск пилы может столкнуться с предметами, которые могут вызвать отдачу инструмента.
16. **ВСЕГДА держите инструмент обеими руками. НИКОГДА не помещайте руки или пальцы сзади пилы.** В случае отдачи, пила может легко отскочить назад на вашу руку, что приведет к серьезной травме.

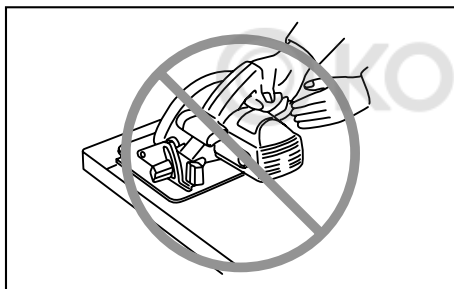

000194

17. **Никогда не прилагайте повышенных усилий к пиле.** Двигайте пилу вперед со скоростью, которая позволяет дисковой пиле пилить без снижения скорости. Приложение повышенных усилий к дисковой пиле может привести к неравномерному распилу, снижению точности и возможной отдаче.

Функция нижнего защитного кожуха

18. **Перед каждым использованием убедитесь в том, что нижний защитный кожух хорошо закрыто.** Не эксплуатируйте пилу, если нижний защитный кожух не перемещается свободно и мгновенно не закрывается. Никогда не фиксируйте нижний защитный кожух в открытом положении каким бы то ни было способом. При случайном падении пилы кожух может согнуться. Поднимите нижний защитный кожух при помощи ручки подъема и убедитесь в его свободном перемещении, и что он не касается пилы или других деталей при всех углах и глубинах пиления.

19. **Проверьте работу пружины нижнего защитного кожуха.** Если кожух и пружина не работают надлежащим образом, их необходимо отремонтировать перед использованием циркулярной пилы. Нижний защитный кожух может работать медленно из-за поврежденных деталей, отложения смол или скопления мусора.
20. **Нижний защитный кожух можно поднимать вручную только при специальных распилах, таких как “врезание” или “сложное распиливание”.** Поднимите нижний кожух, отодвинув рукоятку назад; как только диск войдет в материал, нижний защитный кожух обязательно нужно вернуть на место. При осуществлении любых других распилов нижний защитный кожух должен работать автоматически.
21. **Перед тем как положить пилу на верстак или на пол, всегда проверяйте, что нижний защитный кожух закрывает режущий диск.** Незащищенный, вращающийся по инерции диск пилы может непреднамеренно двинуться назад, распиливая все, что попадет на пути. Помните о времени, необходимом для остановки пилы после отпущения куркового выключателя.
22. **Для проверки нижнего кожуха откройте нижний защитный кожух рукой, затем отпустите и убедитесь в закрытии кожуха.** Также убедитесь в том, что убирающаяся ручка не касается корпуса. Не оставляйте дисковую пилу открытой – ОЧЕНЬ ОПАСНО! Риск серьезной травмы!

Дополнительные предупреждения о безопасности

23. **Будьте особенно осторожны при распиливании сырой, прессованной или сучковатой древесины.** Сохраняйте постоянную скорость подачи без снижения оборотов диска, чтобы избежать перегрева кромки диска.
24. **Не пытайтесь убирать отрезанные детали при вращении дисковой пилы.** Перед удалением распиленных деталей дождитесь полной остановки пилы. После выключения пила еще будет некоторое время вращаться.
25. **Избегайте попадания режущего инструмента на гвозди.** Перед распиливанием осмотрите деталь и удалите из нее все гвозди.
26. **Поместите широкую часть основания циркулярной пилы на часть детали, имеющей надежное крепление, а не на ту часть, которая будет отрезана и упадет при отпиливании.** В качестве примера Рис. 1 показывает ПРАВИЛЬНЫЙ способ отрезки

края доски и Рис. 2 НЕПРАВИЛЬНЫЙ способ. Если распиливаемая деталь короткая или маленькая, ее необходимо закрепить. НЕ ПЫТАЙТЕСЬ ДЕРЖАТЬ КОРОТКИЕ ДЕТАЛИ РУКОЙ!

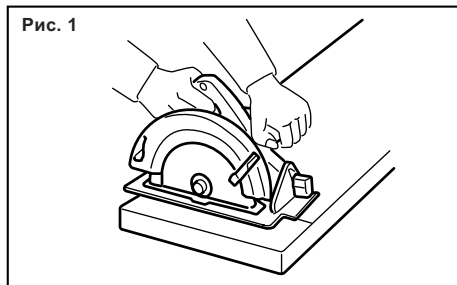

000147

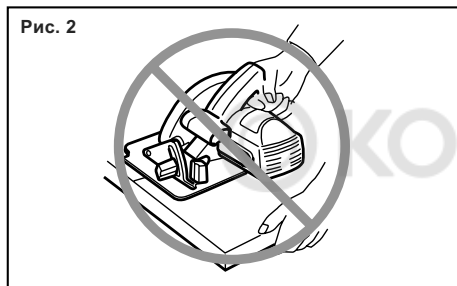

000150

27. Перед размещением пилы после завершения распила, убедитесь, что нижний защитный кожух закрылся, и что пила полностью прекратила вращаться.
28. Никогда не пытайтесь пилить при помощи перевернутой циркулярной пилы, зажатой в тисках. Это очень опасно и может привести к серьезным травмам.

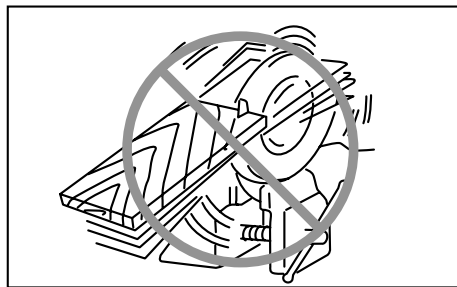

000029

29. Некоторые материалы могут содержать токсичные химические вещества. Примите соответствующие меры предосторожности, чтобы избежать вдыхания или контакта с кожей таких веществ. Соблюдайте

требования, указанные в паспорте безопасности материала.

30. Не пытайтесь остановить пилу путем бокового давления на дисковую пилу.
31. Всегда используйте пилы, рекомендованные в данном руководстве. Не используйте какие-либо абразивные диски.
32. Пилы должны быть острыми и чистыми. Смола и древесный пек, затвердевшие на дисковых пилах, снижают производительность пилы и повышают потенциальный риск отдачи. Содержите пилу в чистоте. Для этого снимите ее с инструмента и почистите растворителем смолы и древесного пек, горячей водой или керосином. Никогда не используйте бензин.
33. При использовании инструмента надевайте пылезащитную маску и используйте средства защиты слуха.

СОХРАНИТЕ ДАННЫЕ ИНСТРУКЦИИ.

⚠ ПРЕДУПРЕЖДЕНИЕ:

НЕ ДОПУСКАЙТЕ, чтобы удобство или опыт эксплуатации данного устройства (полученный от многократного использования) доминировали над строгим соблюдением правил техники безопасности при обращении с этим устройством. НЕПРАВИЛЬНОЕ ИСПОЛЬЗОВАНИЕ инструмента или несоблюдение правил техники безопасности, указанных в данном руководстве, может привести к тяжелой травме.

ENC007-8

ВАЖНЫЕ ИНСТРУКЦИИ ПО ТЕХНИКЕ БЕЗОПАСНОСТИ ДЛЯ АККУМУЛЯТОРНОГО БЛОКА

1. Перед использованием аккумуляторного блока прочитайте все инструкции и предупреждающие надписи на (1) зарядном устройстве, (2) аккумуляторном блоке и (3) инструменте, работающем от аккумуляторного блока.
2. Не разбирайте аккумуляторный блок.
3. Если время работы аккумуляторного блока значительно сократилось, немедленно прекратите работу. В противном случае, может возникнуть перегрев блока, что приведет к ожогам и даже к взрыву.
4. В случае попадания электролита в глаза, промойте их обильным количеством чистой воды и немедленно обратитесь к врачу. Это может привести к потере зрения.

5. Не замыкайте контакты аккумуляторного блока между собой:
 - (1) Не прикасайтесь к контактам какими-либо токопроводящими предметами.
 - (2) Не храните аккумуляторный блок в контейнере вместе с другими металлическими предметами, такими как гвозди, монеты и т. п.
 - (3) Не допускайте попадания на аккумуляторный блок воды или дождя.
- Замыкание контактов аккумуляторного блока между собой может привести к возникновению большого тока, перегреву, возможным ожогам и даже разрыву блока.
6. Не храните инструмент и аккумуляторный блок в местах, где температура может достигать или превышать 50 ° C (122 ° F).
 7. Не бросайте аккумуляторный блок в огонь, даже если он сильно поврежден или полностью вышел из строя. Аккумуляторный блок может взорваться под действием огня.
 8. Не роняйте и не ударяйте аккумуляторный блок.
 9. Не используйте поврежденный аккумуляторный блок.
 10. Выполняйте требования местного законодательства относительно утилизации аккумуляторного блока.

СОХРАНИТЕ ДАННЫЕ ИНСТРУКЦИИ.

Советы по обеспечению максимального срока службы аккумуляторного блока

1. Заряжайте аккумуляторный блок до того, как он полностью разрядится. В случае потери мощности при эксплуатации инструмента, прекратите работу и зарядите аккумуляторный блок.
2. Никогда не заряжайте полностью заряженный аккумуляторный блок. Перезарядка сокращает срок службы блока.
3. Заряжайте аккумуляторный блок при комнатной температуре в пределах от 10 ° C до 40 ° C (от 50 ° F до 104 ° F). Перед зарядкой дайте горячему аккумуляторному блоку остыть.
4. Если инструмент не используется в течение длительного времени, заряжайте аккумуляторный блок один раз в шесть месяцев.

ОПИСАНИЕ ФУНКЦИОНИРОВАНИЯ

⚠️ ПРЕДУПРЕЖДЕНИЕ:

- Перед регулировкой или проверкой функционирования всегда отключайте инструмент и вынимайте блок аккумуляторов.

Установка или снятие блока аккумуляторов

Рис.1

⚠️ ПРЕДУПРЕЖДЕНИЕ:

- Обязательно выключайте инструмент перед установкой и извлечением аккумуляторного блока.
- При установке или снятии аккумуляторного блока надежно удерживайте инструмент и аккумуляторный блок. Иначе инструмент или аккумуляторный блок могут выскользнуть из рук, что может привести к травмам или повреждению инструмента и аккумуляторного блока.

Для снятия аккумуляторного блока нажмите кнопку на лицевой стороне и извлеките блок.

Для установки аккумуляторного блока совместите выступ блока с пазом в корпусе и задвиньте его на место. Устанавливайте блок до упора так, чтобы он зафиксировался на месте с небольшим щелчком. Если вы можете видеть красный индикатор на верхней части клавиши, аккумуляторный блок не полностью установлен на месте.

⚠️ ПРЕДУПРЕЖДЕНИЕ:

- Обязательно устанавливайте аккумуляторный блок до конца, чтобы красный индикатор не был виден. В противном случае аккумуляторный блок может выпасть из инструмента и нанести травму вам или другим людям.
- Не прилагайте чрезмерных усилий при установке аккумуляторного блока. Если блок не движется свободно, значит он вставлен неправильно.

Примечание:

- Инструмент не будет работать с одним аккумуляторным блоком.
- Если при извлечении аккумуляторного блока прилагается усилие, нажмите на него с противоположной стороны от кнопки и выдвиньте.

Система защиты инструмента/аккумулятора

На инструменте предусмотрена система защиты инструмента/аккумулятора. Она автоматически отключает питание двигателя для продления срока службы инструмента и аккумулятора.

Инструмент автоматически остановится во время работы при возникновении указанных ниже ситуаций. В некоторых ситуациях загораются индикаторы.

Рис.2

Защита от перегрузки

Если из-за способа эксплуатации инструмент потребляет очень большое количество тока, он автоматически выключится без включения каких-либо индикаторов. В этом случае выключите инструмент и прекратите использование, повлекшее перегрузку инструмента. Затем включите инструмент для перезапуска.

Защита инструмента от перегрева

В случае перегрева инструмента он автоматически выключается и загорается индикатор перегрева (примерно на 60 секунд). В этом случае дайте инструменту остыть перед повторным включением.

Защита аккумулятора от перегрева

В случае перегрева аккумулятора инструмент автоматически выключается без включения каких-либо индикаторов. Инструмент не включается даже после нажатия на курковый выключатель. В этом случае дайте аккумулятору остыть перед повторным включением инструмента.

Примечание:

Защита аккумулятора от перегрева работает только на аккумуляторных блоках со звездочкой.

Рис.3

Защита от переразрядки

Если оставшийся заряд аккумулятора слишком низкий, с соответствующей стороны аккумулятора начинает мигать индикатор аккумулятора. При дальнейшем использовании инструмент выключается, а индикатор аккумулятора горит в течение примерно 10 секунд. В этом случае зарядите аккумуляторный блок.

Регулировка глубины резки

Рис.4

⚠ ПРЕДУПРЕЖДЕНИЕ:

- После регулировки глубины реза всегда крепко затягивайте рычаг.

Ослабьте рычаг на направляющей глубины и переместите основание вверх или вниз. Установив необходимую глубину реза, закрепите основание путем затяжки рычага.

Для обеспечения более чистых, безопасных распилов, установите глубину резки на такое значение, чтобы под обрабатываемой деталью выступал только один зубец диска. Установка надлежащей глубины резки снижает вероятность опасных ОТСКОКОВ, которые могут причинить травму.

Рез под углом

Рис.5

Рис.6

Ослабьте передний рычаг и заднюю крыльчатую гайку. Установите необходимый угол (0° – 50°), для чего наклоните основание соответствующим образом, а затем надежно затяните рычаг и крыльчатую гайку.

Рис.7

При распиливании точно под углом 45° используйте стопор на 45° . Для распиливания под углом (0° – 45°) полностью поверните стопор по часовой стрелке, а для распиливания под углом 0° – 50° поверните его против часовой стрелки.

Визир

Рис.8

Для прямого распиливания совместите положение 0° лицевой стороны основания с вашей линией распиливания. Для распиливания под углом 45° совместите положение 45° с линией распиливания. Положение верхней направляющей регулируется.

Действие выключателя

Рис.9

⚠ ПРЕДУПРЕЖДЕНИЕ:

- Перед установкой аккумуляторного блока в инструмент обязательно убедитесь, что его курковый выключатель нормально работает и возвращается в положение "OFF" (ВЫКЛ.) при отпускании.
- Не давите сильно на курковый выключатель, если не был нажат рычаг разблокировки, т. к. это может привести к поломке куркового выключателя.

Во избежание случайного нажатия куркового переключателя инструмент оборудован рычагом разблокировки. Для включения инструмента нажмите на рычаг разблокировки, а затем - курковый выключатель. Для выключения инструмента отпустите курковый выключатель.

⚠ ПРЕДУПРЕЖДЕНИЕ:

- В целях безопасности инструмент оснащен рычагом разблокировки, который предотвращает случайное включение инструмента. ЗАПРЕЩАЕТСЯ использовать инструмент после нажатия куркового выключателя без включения рычага разблокировки. Верните инструмент в сервисный центр MAKITA для надлежащего ремонта ДО продолжения его эксплуатации.
- Фиксировать рычаг разблокировки при помощи липкой ленты и вносить изменения в его конструкцию ЗАПРЕЩЕНО.

МОНТАЖ

⚠ ПРЕДУПРЕЖДЕНИЕ:

- Перед проведением каких-либо работ с инструментом всегда проверяйте, что инструмент отключен, а блок аккумуляторов снят.

Снятие или установка пильного диска

⚠ ПРЕДУПРЕЖДЕНИЕ:

- Обязательно проверяйте установку диска, чтобы зубья смотрели вверх в передней части инструмента.
- Для снятия или установки дисков пользуйтесь только ключом Makita.

Рис.10

Для снятия диска, нажмите на замок вала, чтобы диск не вращался, и ослабьте шестигранный болт, повернув его ключом против часовой стрелки. Затем выньте шестигранный болт, внешний фланец и диск.

Для инструмента с внутренним фланцем под полотном с отверстием, размер которого не соответствует стандарту в 15,88 мм

Рис.11

На одной стороне внутреннего фланца имеется выступ определенного диаметра, отличающийся от диаметра выступа на противоположной стороне. Правильно выбирайте сторону, выступ на которой точно соответствует отверстию на диске пилы.

Затем установите внутренний фланец на вал так, чтобы правильная сторона выступа на внутреннем фланце была обращена наружу, после чего установите диск и внешний фланец.

УБЕДИТЕСЬ В ТОМ, ЧТО БОЛТ С ШЕСТИГРАННОЙ ГОЛОВКОЙ НАДЕЖНО ЗАТЯНУТ ПО ЧАСОВОЙ СТРЕЛКЕ.

⚠ ПРЕДУПРЕЖДЕНИЕ:

- **Убедитесь, что выступ "а" на внутреннем фланце, который выступает наружу, точно входит в отверстие "а".** Установка диска неверной стороной может привести к возникновению опасной вибрации.

Рис.12

При замене диска обязательно также очищайте нижний и верхний кожухи диска от накопившихся опилок. Однако это требование не отменяет необходимость проверки работы нижнего кожуха перед каждым использованием.

Для инструмента с внутренним фланцем под пильный диск с отверстием диаметром 15,88 мм (зависит от страны)

Рис.13

Рис.14

Установите внутренний фланец на вал утопленной частью наружу, затем установите пильный диск (при необходимости подсоедините кольцо), внешний фланец и болт с шестигранной головкой.

ОБЯЗАТЕЛЬНО НАДЕЖНО ЗАТЯНИТЕ ШЕСТИГРАННЫЙ БОЛТ ПО ЧАСОВОЙ СТРЕЛКЕ.

⚠ ПРЕДУПРЕЖДЕНИЕ:

- **Перед установкой дисковой пилы на шпиндель всегда проверяйте, что между внутренним и внешним фланцами установлено кольцо с соответствующим отверстием для той пилы, которую вы собираетесь использовать.** Использование неправильного кольца с отверстием может привести к неправильной установке диска, что вызовет его перемещение и сильную вибрацию, которая может стать причиной потери контроля над инструментом во время работы и причинения тяжелых травм.

Хранение шестигранного ключа

Рис.15

Когда шестигранный ключ не используется, храните его, как показано на рисунке, чтобы не потерять.

Подключение к пылесосу (только для европейских стран)

Рис.16

Рис.17

Для "чистого" распиливания подсоедините к инструменту пылесос Makita. Установите противопылевую насадку на инструмент при помощи винтов. Затем подсоедините шланг пылесоса к насадке, как показано на рисунке.

ЭКСПЛУАТАЦИЯ

⚠ ПРЕДУПРЕЖДЕНИЕ:

- Обязательно осторожно перемещайте инструмент по направлению вперед по прямой линии. Применение силы или кручение инструмента приведут к перегреву двигателя и опасному отскоку, результатом чего может стать серьезная травма.
- Всегда используйте переднюю и заднюю ручки; во время работы крепко держите инструмент за обе ручки.

Рис.18

Крепко держите инструмент. Данный инструмент оборудован и передней рукояткой, и задней ручкой. Для надежного удержания инструмента пользуйтесь ими обеими. Если держать пилу обеими руками, их нельзя поранить диском. Установите основание на обрабатываемую деталь, при этом диск не должен ее касаться. Затем включите инструмент и подождите, пока диск наберет полную скорость. Теперь просто перемещайте инструмент вперед по поверхности обрабатываемой детали, при этом пила должна ровно лежать на плоскости, и аккуратно продвигайте пилу до завершения распиливания.

Для достижения чистых распилов, соблюдайте ровную линию распила и равномерную скорость продвижения. Если инструмент не идет по намеренной линии распила, не пытайтесь поворачивать или прилагать усилия к инструменту, чтобы вернуть его к линии распила. Это может привести к заклиниванию диска, опасному отскоку и возможной серьезной травме. Отпустите переключатель, дождитесь остановки диска и поднимите инструмент. Выровняйте инструмент по новой линии распила и начните пиление заново. Попытайтесь избежать такого положения, при котором на оператора попадает щепа и древесина, вылетающая из-под пилы. Пользуйтесь средствами защиты глаз для предотвращения травм.

Направляющая планка (направляющая линейка)

Рис.19

Удобная направляющая планка помогает вам делать исключительно точные прямые пропилы. Просто выдвиньте направляющую планку к боковой поверхности детали и закрепите ее в этом положении при помощи зажимного рычага, расположенного на передней части основания. Она позволяет также осуществлять повторное отпиливание деталей одинаковой ширины.

ТЕХОБСЛУЖИВАНИЕ

ПРЕДУПРЕЖДЕНИЕ:

- Перед проверкой или проведением техобслуживания убедитесь, что инструмент выключен, а штекер отсоединен от розетки.
- Запрещается использовать бензин, лигроин, растворитель, спирт и т.п. Это может привести к изменению цвета, деформации и появлению трещин.

Регулировки для точного пиления под углом 0° и 45° (вертикальное пиление и пиление под углом 45°)

Рис.20

Рис.21

Эти регулировки были сделаны на заводе-изготовителе. Если настройка сбилась, отрегулируйте ее при помощи регулировочных винтов и шестигранного ключа, проверяя положение лезвий под углом 0° или 45° к основанию с помощью треугольника, квадратной линейки и т. п.

Регулировка параллельности

Рис.22

Параллельность пилы и основания выверена на заводе-изготовителе. Но если она оказалась нарушена, для регулировки необходимо выполнить следующее.

Убедитесь, что все рычаги и винты затянуты. Слегка ослабьте винт как показано на рисунке. Открывая нижнее ограждение, переместите заднюю часть основания таким образом, чтобы расстояния А и В были одинаковы. После окончания регулировки затяните винт. Чтобы добиться параллельности, выполните пробный распил.

Замена угольных щеток

Рис.23

Регулярно вынимайте и проверяйте угольные щетки. Заменяйте их, если они изношены до ограничительной отметки. Содержите угольные щетки в чистоте и в свободном для скольжения в держателях положении. При замене необходимо менять обе угольные щетки одновременно. Используйте только одинаковые угольные щетки.

Используйте отвертку для снятия крышек щеткодержателей. Извлеките изношенные угольные щетки, вставьте новые и закрутите крышки щеткодержателей.

Рис.24

После замены щеток, вставьте блок аккумуляторов в инструмент и обкатайте щетки путем включения инструмента без нагрузки примерно на 1 минуту. После этого проверьте инструмент при работе, а также работу электрического тормоза при отпускании триггерного переключателя. Если электрический тормоз не работает надлежащим образом, его необходимо отремонтировать в Вашем местном сервис-центре Makita.

Для обеспечения БЕЗОПАСНОСТИ и НАДЕЖНОСТИ оборудования, ремонт, любое другое техобслуживание или регулировку необходимо производить в уполномоченных сервис-центрах Makita, с использованием только сменных частей производства Makita.

ДОПОЛНИТЕЛЬНЫЕ ПРИНАДЛЕЖНОСТИ

ПРЕДУПРЕЖДЕНИЕ:

- Эти принадлежности или насадки рекомендуется использовать вместе с вашим инструментом Makita, описанным в данном руководстве. Использование каких-либо других принадлежностей или насадок может представлять опасность получения травм. Используйте принадлежность или насадку только по указанному назначению.

Если вам необходимо содействие в получении дополнительной информации по этим принадлежностям, свяжитесь со своим местным сервис-центром Makita.

- Пильные диски
- Направляющая планка (направляющая линейка)
- Направляющая стола
- Адаптер для шины цепной пилы
- Сопло для пыли
- Шестигранный ключ
- Стык
- Оригинальный аккумулятор и зарядное устройство Makita

Примечание:

- Некоторые элементы списка могут входить в комплект инструмента в качестве стандартных приспособлений. Они могут отличаться в зависимости от страны.

© KOMFORT





Makita Corporation
Anjo, Aichi, Japan

885247A980

www.makita.com