

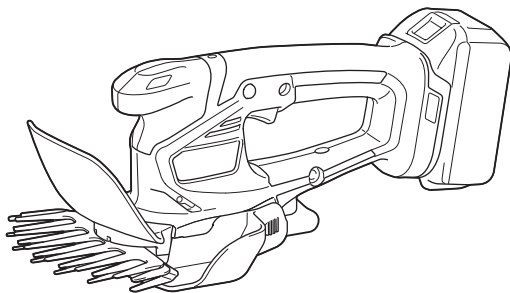

EN	Cordless Grass Shear	INSTRUCTION MANUAL	10
SV	Batteridrivnen kantsax	BRUKSANVISNING	19
NO	Batteridrevet gressaks	BRUKSANVISNING	28
FI	Akkukäyttöinen nurmikon reunaleikkuri	KÄYTTÖOHJE	37
LV	Bezvada zāles šķēres	LIETOŠANAS INSTRUKCIJA	46
LT	Akumuliatorinė žoliapjovė	NAUDOJIMO INSTRUKCIJA	55
ET	Juhtmeta murulõikur	KASUTUSJUHEND	64
RU	Аккумуляторные ножницы для травы	РУКОВОДСТВО ПО ЭКСПЛУАТАЦИИ	73

DUM604



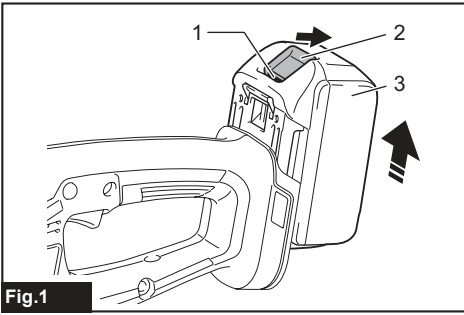

Fig.1

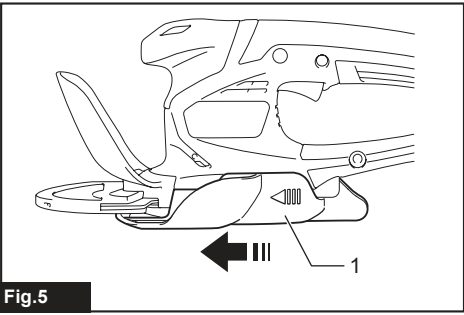

Fig.5

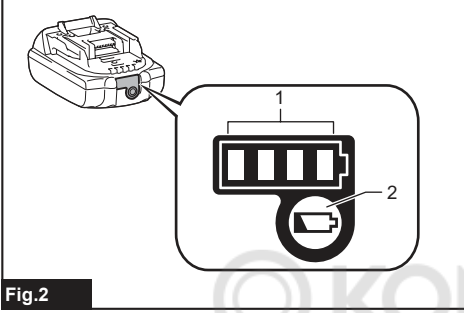

Fig.2

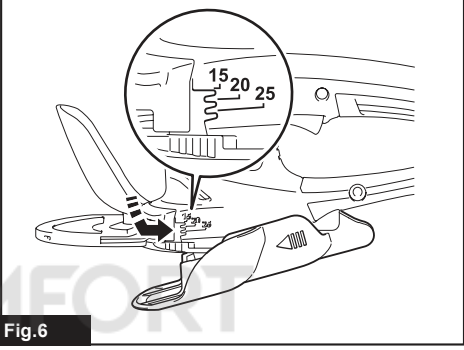

Fig.6

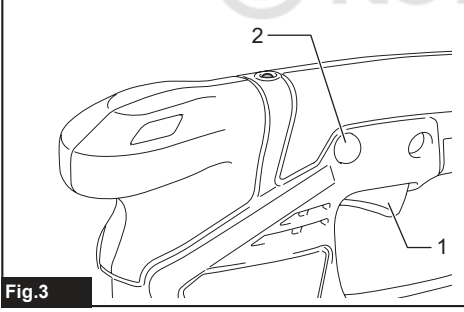

Fig.3

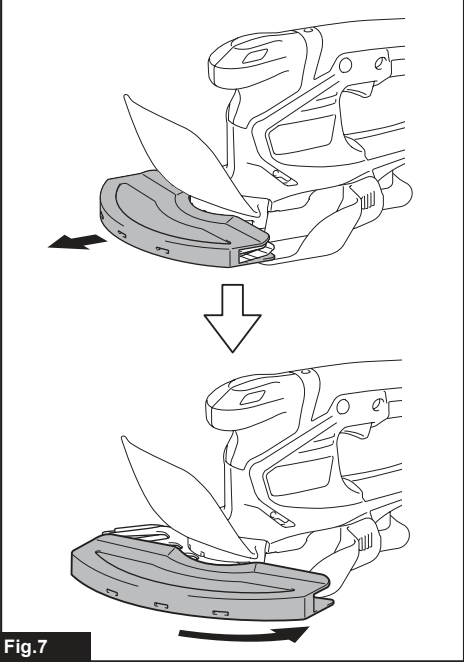

Fig.7

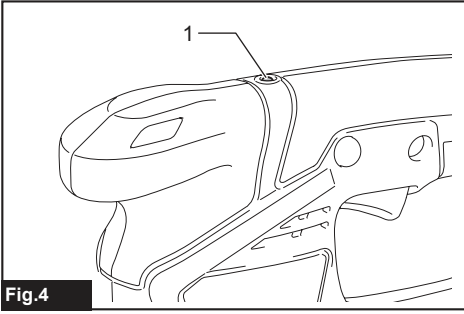

Fig.4

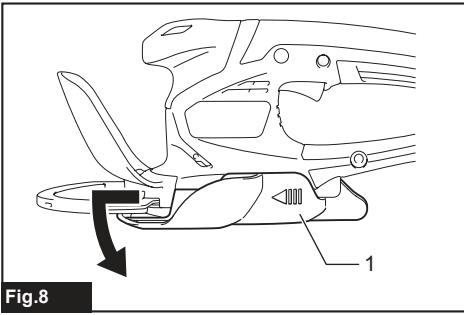

Fig.8

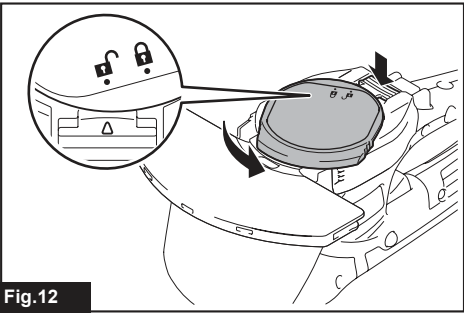

Fig.12

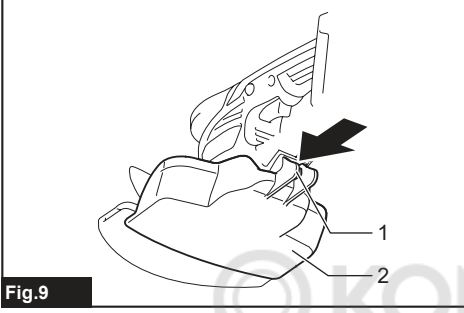

Fig.9

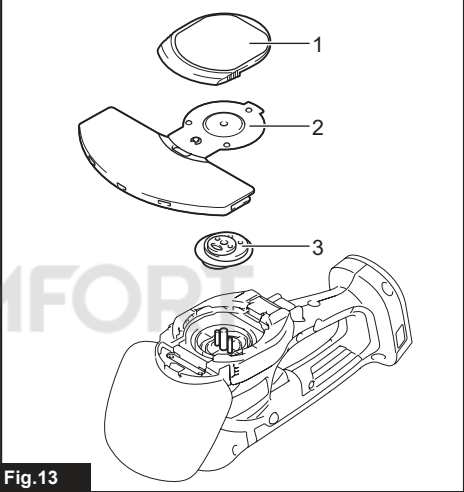

Fig.13

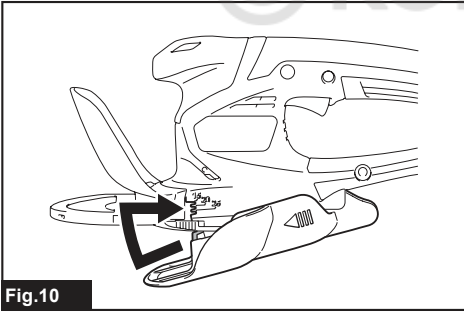

Fig.10

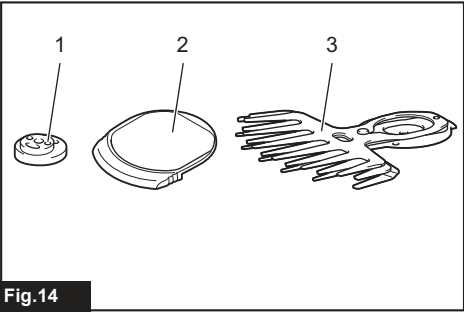

Fig.14

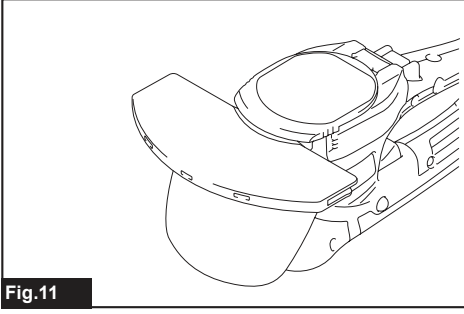

Fig.11

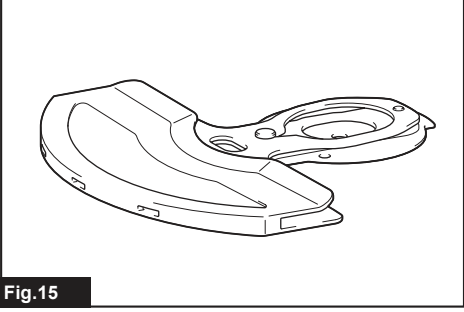
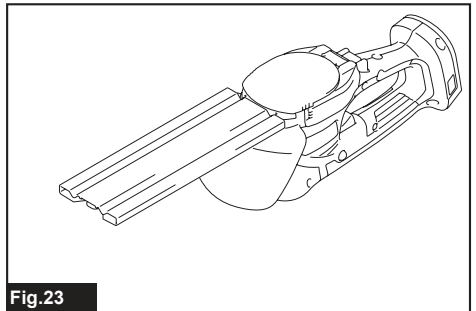
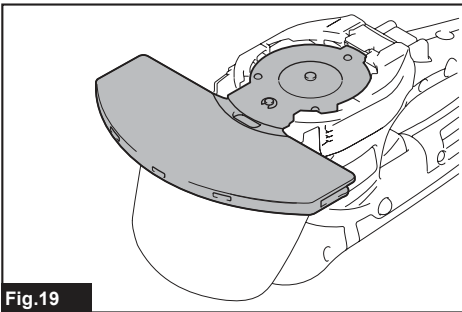
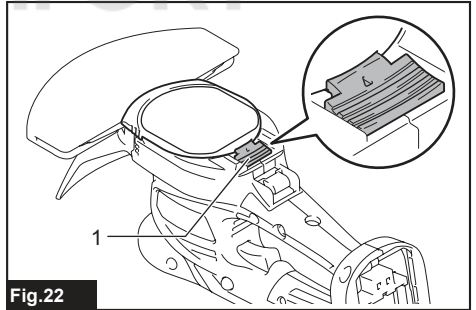
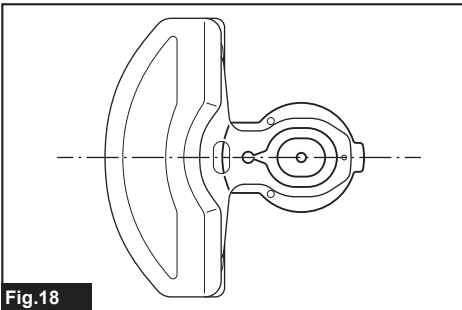
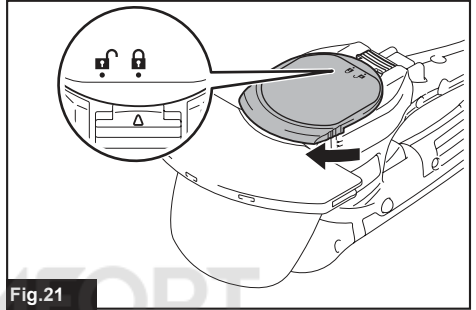
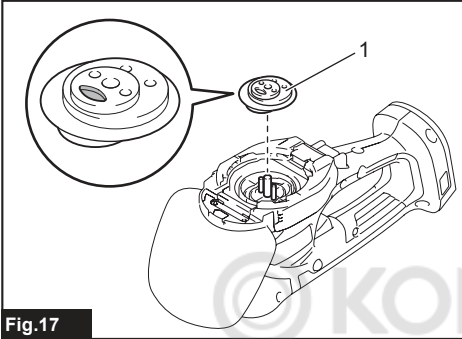
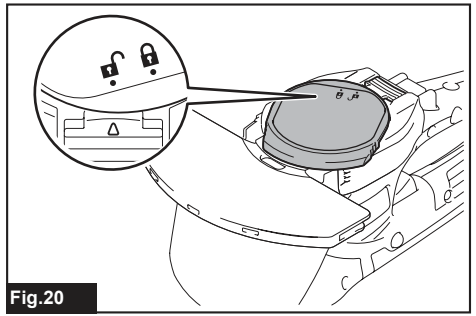
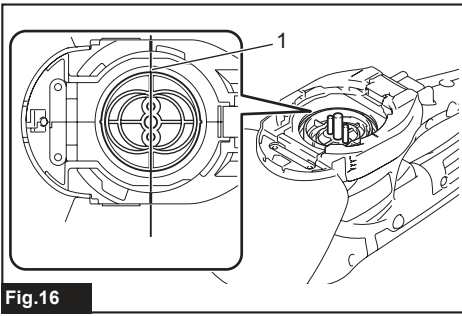
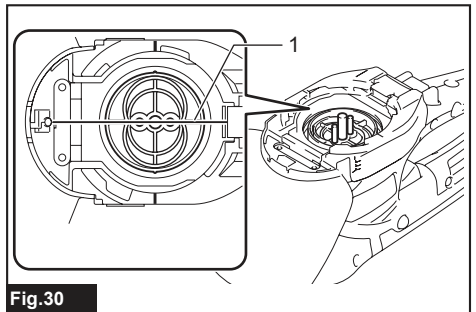
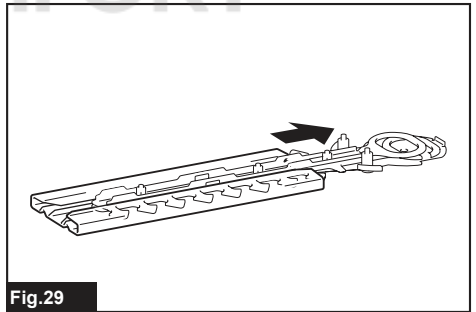
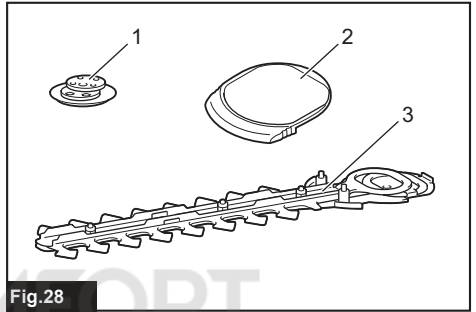
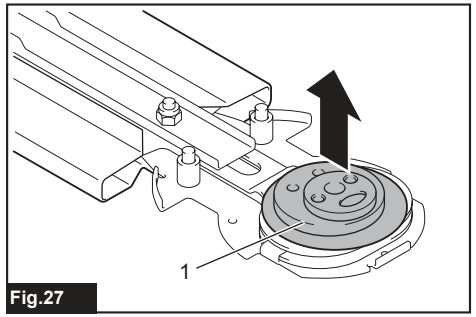
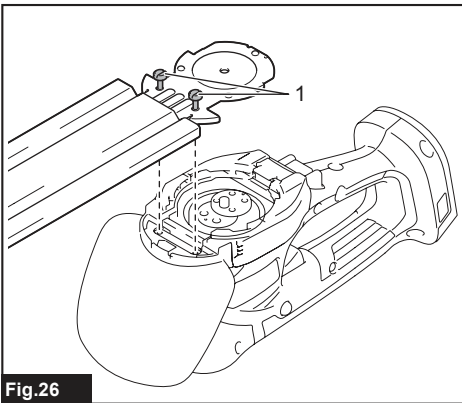
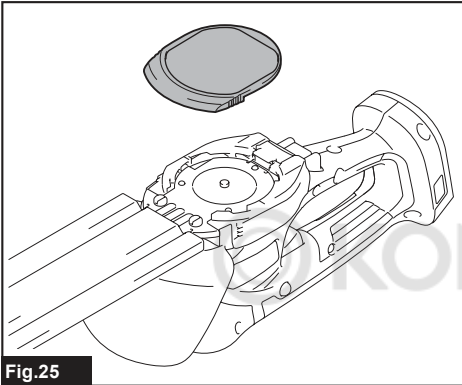
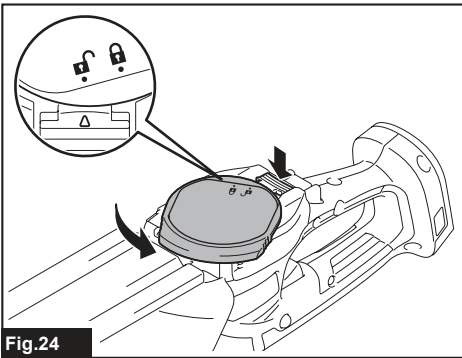
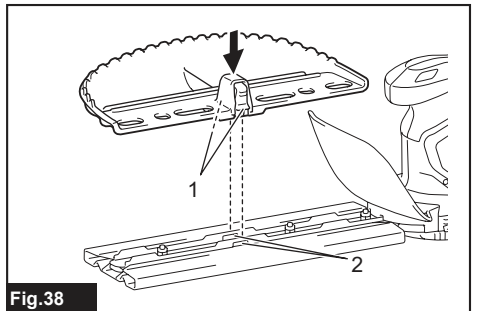
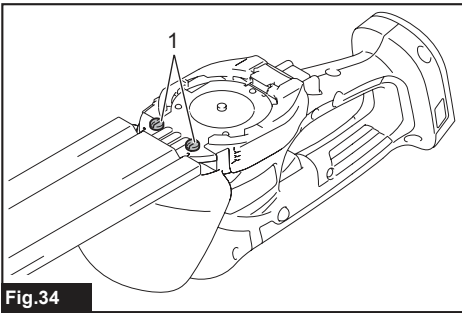
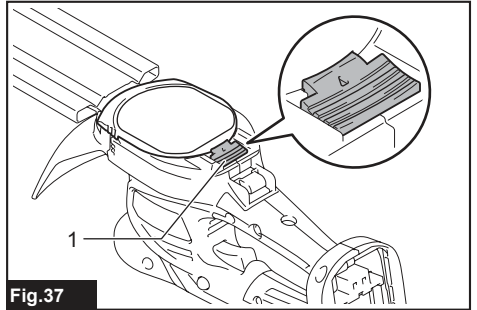
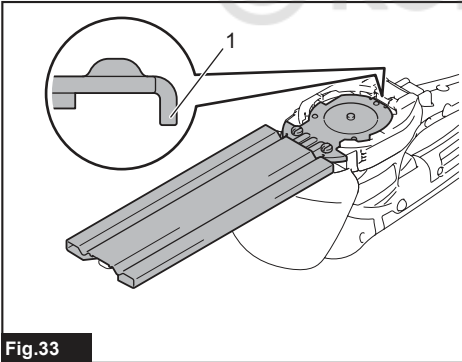
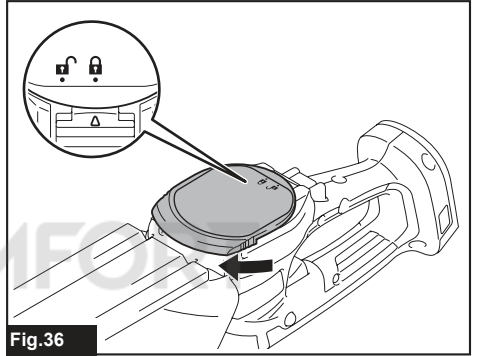
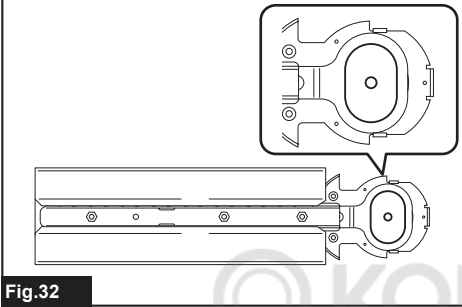
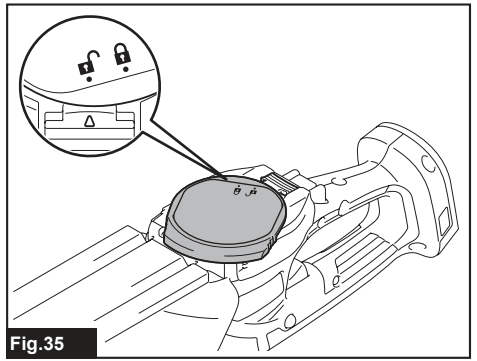
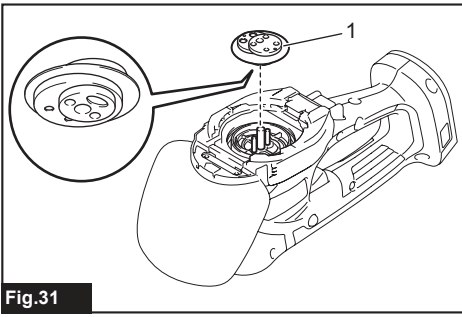

Fig.15







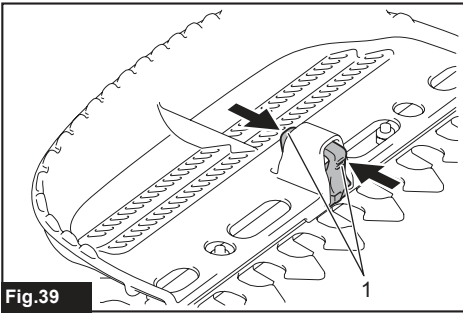

Fig.39

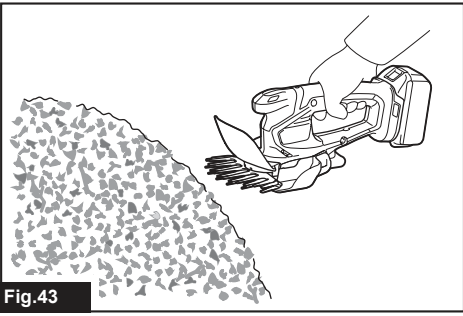

Fig.43



Fig.40

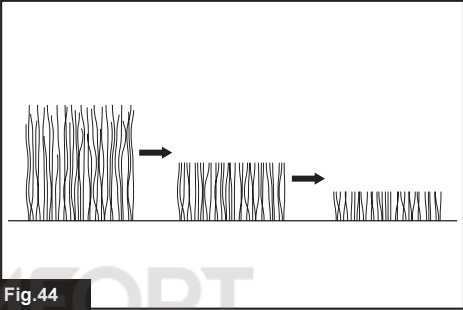

Fig.44

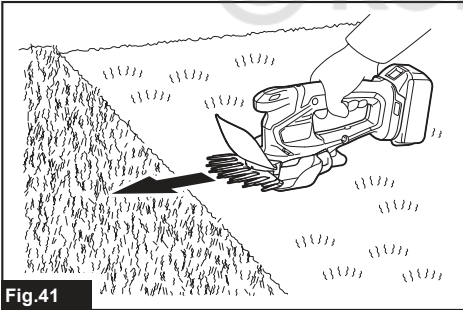

Fig.41

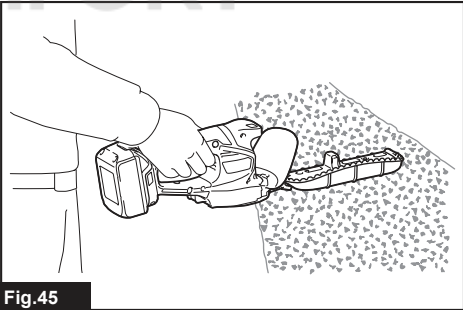

Fig.45

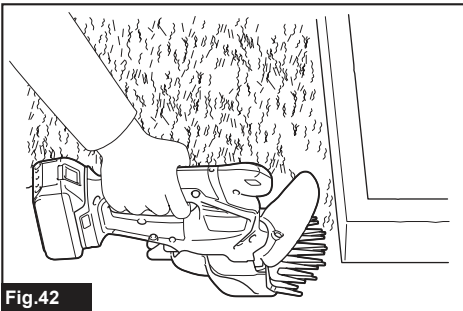

Fig.42

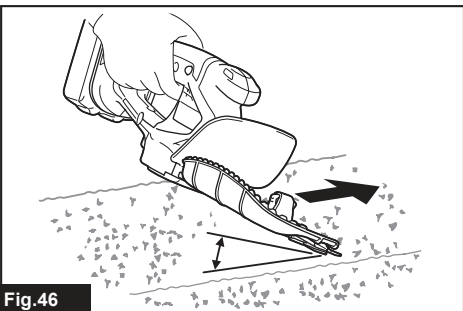

Fig.46

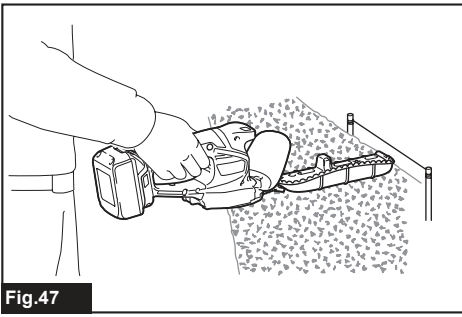

Fig.47

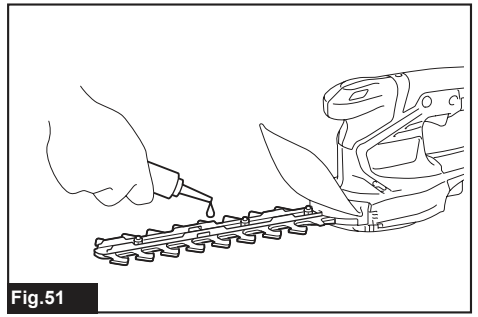

Fig.51

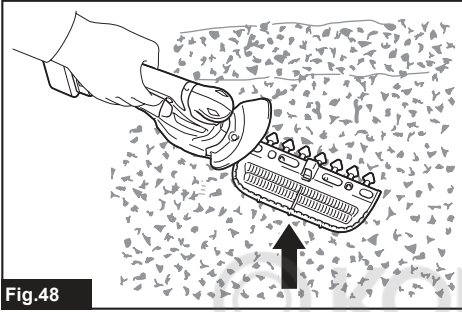

Fig.48

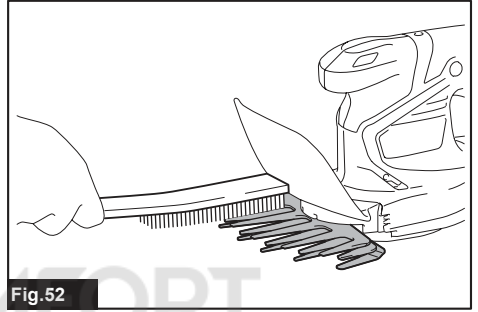

Fig.52

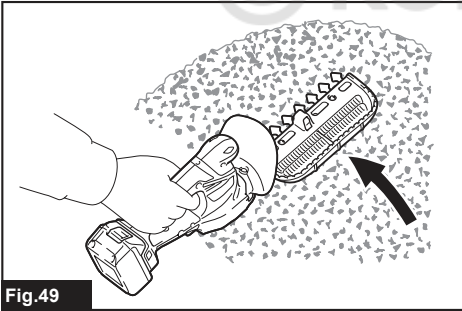

Fig.49

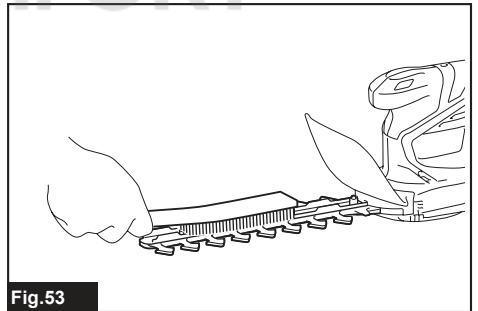

Fig.53

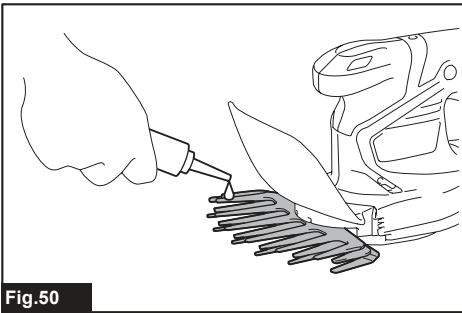

Fig.50

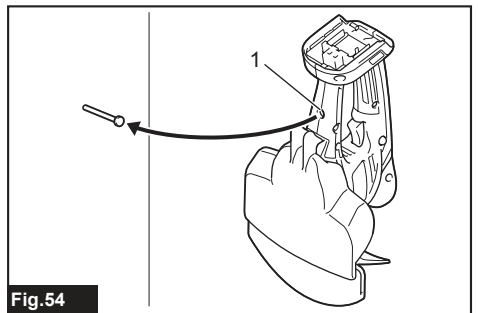

Fig.54

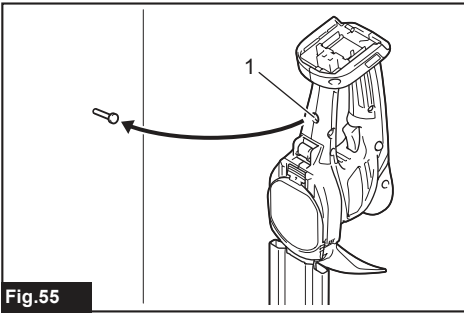

Fig.55

© KOMFORT

SPECIFICATIONS

Model:	DUM604
Cutting width	160 mm
Strokes per minute	2,500 min ⁻¹
Dimensions (L x W x H)	353 mm x 177 mm x 131 mm
Rated voltage	D.C. 18 V
Battery cartridge	BL1815 / BL1815N / BL1820 / BL1820B / BL1830 / BL1830B / BL1840 / BL1840B / BL1850 / BL1850B / BL1860B
Net weight	1.4 - 1.8 kg

- Due to our continuing program of research and development, the specifications herein are subject to change without notice.
- Specifications and battery cartridge may differ from country to country.
- Weight, with battery cartridge, according to EPTA-Procedure 01/2003

Symbols

The following show the symbols used for the equipment. Be sure that you understand their meaning before use.

	Take particular care and attention.
	Read instruction manual.
	Danger; be aware of thrown objects.
	Keep bystanders away.
	Cutting means continues to run after the motor is switched off.
	Do not expose to moisture.
	Cd Ni-MH Li-Ion Only for EU countries Do not dispose of electric equipment or battery pack together with household waste material! In observance of the European Directives, on Waste Electric and Electronic Equipment and Batteries and Accumulators and Waste Batteries and Accumulators and their implementation in accordance with national laws, electric equipment and batteries and battery pack(s) that have reached the end of their life must be collected separately and returned to an environmentally compatible recycling facility.

Intended use

The tool is intended for cutting lawn edges or sprouts.

Noise

The typical A-weighted noise level determined according to EN50636:

DUM604 with shear blade for grass shear installed
Sound pressure level (L_{pA}) : 76 dB(A)
Uncertainty (K) : 0.98 dB(A)

The noise level under working may exceed 80 dB (A).

WARNING: Wear ear protection.

The typical A-weighted noise level determined according to EN60745:

DUM604 with shear blade for hedge trimmer installed
Sound pressure level (L_{pA}) : 74 dB(A)
Uncertainty (K) : 3 dB(A)

The noise level under working may exceed 80 dB (A).

WARNING: Wear ear protection.

Vibration

The vibration total value (tri-axial vector sum) determined according to EN50636:

DUM604 with shear blade for grass shear installed
Vibration emission (a_h) : 2.5 m/s² or less
Uncertainty (K) : 1.5 m/s²

The vibration total value (tri-axial vector sum) determined according to EN60745:

DUM604 with shear blade for hedge trimmer installed
Vibration emission (a_h) : 2.5 m/s² or less
Uncertainty (K) : 1.5 m/s²

NOTE: The declared vibration emission value has been measured in accordance with the standard test method and may be used for comparing one tool with another.

NOTE: The declared vibration emission value may also be used in a preliminary assessment of exposure.

⚠WARNING: The vibration emission during actual use of the power tool can differ from the declared emission value depending on the ways in which the tool is used.

⚠WARNING: Be sure to identify safety measures to protect the operator that are based on an estimation of exposure in the actual conditions of use (taking account of all parts of the operating cycle such as the times when the tool is switched off and when it is running idle in addition to the trigger time).

EC Declaration of Conformity

For European countries only

The EC declaration of conformity is included as Annex A to this instruction manual.

SAFETY WARNINGS

General power tool safety warnings

⚠WARNING: Read all safety warnings, instructions, illustrations and specifications provided with this power tool. Failure to follow all instructions listed below may result in electric shock, fire and/or serious injury.

Save all warnings and instructions for future reference.

The term "power tool" in the warnings refers to your mains-operated (corded) power tool or battery-operated (cordless) power tool.

Cordless Grass Shear Safety Warnings

General instructions

1. To ensure correct operation, user has to read this instruction manual to make himself familiar with the handling of the equipment. Users insufficiently informed will risk danger to themselves as well as others due to improper handling.
2. Never allow children, persons with reduced physical, sensory or mental capabilities or lack of experience and knowledge or people unfamiliar with these instructions to use the machine, local regulations may restrict the age of the operator.
3. Use the equipment with the utmost care and attention.

4. Operate the equipment only if you are in good physical condition. Perform all work calmly and carefully. Use common sense and keep in mind that the operator or user is responsible for accidents or hazards occurring to other people or their property.
5. Never operate the machine while people, especially children, or pets are nearby.
6. The motor is to be switched off immediately in case that the equipment shows any problem or abnormal sign.
7. Switch off and remove the battery cartridge when resting and when leaving the equipment unattended, and place it in a safe location to prevent danger to others or damage to the equipment.
8. Avoid using the machine in bad weather conditions especially when there is a risk of lightning.

Personal protective equipment

1. Wear eye protection and stout shoes at all times while operating the machine.
2. Always wear substantial footwear and long trousers while operating the machine.

Starting up the equipment

1. Make sure that there are no children or other people nearby, also pay attention to any animals in the working vicinity. Otherwise stop using the equipment.
2. Before use always check that the equipment is safe for operation. Check the security of the cutting tool and the guard and the switch trigger/lever for easy and proper action. Check for clean and dry handles and test the function of the start/stop.
3. Check damaged parts before further use of the equipment. A guard or other part that is damaged should be carefully checked to determine that it will operate properly and perform its intended function. Check for alignment of moving parts, binding of moving parts, breakage of parts, mounting, and any other condition that may affect its operation. A guard or other part that is damaged should be properly repaired or replaced by our authorized service center unless indicated elsewhere in this manual.
4. Switch on the motor only when the hands and feet are away from the cutting tool.
5. Before starting make sure that the cutting tool has no contact with any objects.

Method of operation

1. Only use the equipment in good light and visibility. During the winter season beware of slippery or wet areas, ice and snow (risk of slipping). Always ensure a safe footing on slopes and be sure to walk and never run.
2. Take care against injury to feet and hands from the cutting tool.
3. Never stand on a ladder and run the equipment.
4. Never climb up into trees to perform cutting operation with the equipment.

5. Never work on unstable surfaces.
6. Remove sand, stones, nails etc. found within the working range. Foreign particles may damage the cutting tool and can cause dangerous kick-backs.
7. Should the cutting tool hit stones or other hard objects, immediately switch off the motor and inspect the cutting tool.
8. Inspect the cutting tool at short regular intervals for damage (detection of hairline cracks by means of tapping-noise test).
9. Before commencing cutting, the cutting tool must have reached full working speed.
10. The cutting tool has to be equipped with the appropriate guard. Never run the equipment with damaged guards or without guards in place!
11. All protective installations and guards supplied with the equipment must be used during operation.
12. Always remove the battery cartridge from the equipment:
 - whenever leaving the equipment unattended;
 - before clearing a blockage;
 - before checking, cleaning or working on the equipment;
 - after striking a foreign object;
 - whenever the equipment starts vibrating abnormally.
13. Always ensure that the ventilation openings are kept clear of debris.
14. Cutting means continues to run after the motor is switched off.

Cutting Tools

Employ only the correct cutting tool for the job in hand.

Maintenance instructions

1. The condition of the equipment, in particular of the cutting tool of the protective devices must be checked before commencing work.
2. Turn off the motor and remove the battery cartridge before carrying out maintenance, replacing cutting tools or cleaning the equipment or cutting tool.
3. When not in use, store the equipment indoors in dry and high or locked-up place - out of the reach of children. Clean and maintain before storage.

SAVE THESE INSTRUCTIONS.

⚠ WARNING: DO NOT let comfort or familiarity with product (gained from repeated use) replace strict adherence to safety rules for the subject product. MISUSE or failure to follow the safety rules stated in this instruction manual may cause serious personal injury.

Cordless Hedge Trimmer Safety Warnings

1. Keep all parts of the body away from the cutter blade. Do not remove cut material or hold material to be cut when blades are moving. Make sure the switch is off when clearing jammed material. A moment of inattention while operating the hedge trimmer may result in serious personal injury.
2. Carry the hedge trimmer by the handle with the cutter blade stopped. When transporting or storing the hedge trimmer always fit the cutting device cover. Proper handling of the hedge trimmer will reduce possible personal injury from the cutter blades.
3. Hold the power tool by insulated gripping surfaces only, because the cutter blade may contact hidden wiring. Cutter blades contacting a "live" wire may make exposed metal parts of the power tool "live" and could give the operator an electric shock.
4. Do not use the hedge trimmer in the rain or in wet or very damp conditions. The electric motor is not waterproof.
5. First-time users should have an experienced hedge trimmer user show them how to use the trimmer.
6. The hedge trimmer must not be used by children or young persons under 18 years of age. Young persons over 16 years of age may be exempted from this restriction if they are undergoing training under the supervision of an expert.
7. Use the hedge trimmer only if you are in good physical condition. If you are tired, your attention will be reduced. Be especially careful at the end of a working day. Perform all work calmly and carefully. The user is responsible for all damages to third parties.
8. Never use the trimmer when under the influence of alcohol, drugs or medication.
9. Work gloves of stout leather are part of the basic equipment of the hedge trimmer and must always be worn when working with it. Also wear sturdy shoes with anti-skid soles.
10. Before starting work check to make sure that the trimmer is in good and safe working order. Ensure guards are fitted properly. The hedge trimmer must not be used unless fully assembled.
11. Make sure you have a secure footing before starting operation.
12. Hold the tool firmly when using the tool.
13. Do not operate the tool at no-load unnecessarily.
14. Immediately switch off the motor and remove the battery cartridge if the cutter should come into contact with a fence or other hard object. Check the cutter for damage, and if damaged repair immediately.
15. Before checking the cutter, taking care of faults, or removing material caught in the cutter, always switch off the trimmer and remove the battery cartridge.

16. Switch off the trimmer and remove the battery cartridge before doing any maintenance work.
17. When moving the hedge trimmer to another location, including during work, always remove the battery cartridge and put the blade cover on the cutter blades. Never carry or transport the trimmer with the cutter running. Never grasp the cutter with your hands.
18. Clean the hedge trimmer and especially the cutter after use, and before putting the trimmer into storage for extended periods. Lightly oil the cutter and put on the cover. The cover supplied with the unit can be hung on the wall, providing a safe and practical way to store the hedge trimmer.
19. Store the hedge trimmer with the cover on, in a dry room. Keep it out of reach of children. Never store the trimmer outdoors.
10. The contained lithium-ion batteries are subject to the Dangerous Goods Legislation requirements.
For commercial transports e.g. by third parties, forwarding agents, special requirement on packaging and labeling must be observed.
For preparation of the item being shipped, consulting an expert for hazardous material is required. Please also observe possibly more detailed national regulations.
Tape or mask off open contacts and pack up the battery in such a manner that it cannot move around in the packaging.
11. Follow your local regulations relating to disposal of battery.

SAVE THESE INSTRUCTIONS.

⚠WARNING: DO NOT let comfort or familiarity with product (gained from repeated use) replace strict adherence to safety rules for the subject product. MISUSE or failure to follow the safety rules stated in this instruction manual may cause serious personal injury.

Important safety instructions for battery cartridge

1. Before using battery cartridge, read all instructions and cautionary markings on (1) battery charger, (2) battery, and (3) product using battery.
2. Do not disassemble battery cartridge.
3. If operating time has become excessively shorter, stop operating immediately. It may result in a risk of overheating, possible burns and even an explosion.
4. If electrolyte gets into your eyes, rinse them out with clear water and seek medical attention right away. It may result in loss of your eyesight.
5. Do not short the battery cartridge:
 - (1) Do not touch the terminals with any conductive material.
 - (2) Avoid storing battery cartridge in a container with other metal objects such as nails, coins, etc.
 - (3) Do not expose battery cartridge to water or rain.

A battery short can cause a large current flow, overheating, possible burns and even a breakdown.
6. Do not store the tool and battery cartridge in locations where the temperature may reach or exceed 50 °C (122 °F).
7. Do not incinerate the battery cartridge even if it is severely damaged or is completely worn out. The battery cartridge can explode in a fire.
8. Be careful not to drop or strike battery.
9. Do not use a damaged battery.

SAVE THESE INSTRUCTIONS.

⚠CAUTION: Only use genuine Makita batteries. Use of non-genuine Makita batteries, or batteries that have been altered, may result in the battery bursting causing fires, personal injury and damage. It will also void the Makita warranty for the Makita tool and charger.

Tips for maintaining maximum battery life

1. Charge the battery cartridge before completely discharged. Always stop tool operation and charge the battery cartridge when you notice less tool power.
2. Never recharge a fully charged battery cartridge. Overcharging shortens the battery service life.
3. Charge the battery cartridge with room temperature at 10 °C - 40 °C (50 °F - 104 °F). Let a hot battery cartridge cool down before charging it.
4. Charge the battery cartridge if you do not use it for a long period (more than six months).

FUNCTIONAL DESCRIPTION

CAUTION: Always be sure that the tool is switched off and the battery cartridge is removed before adjusting or checking function on the tool.

Using the tool as cordless hedge trimmer

This tool can be used as a cordless hedge trimmer by installing the shear blades for hedge trimmer (optional accessory).

Installing or removing battery cartridge

CAUTION: Always switch off the tool before installing or removing of the battery cartridge.

CAUTION: Hold the tool and the battery cartridge firmly when installing or removing battery cartridge. Failure to hold the tool and the battery cartridge firmly may cause them to slip off your hands and result in damage to the tool and battery cartridge and a personal injury.

► **Fig.1:** 1. Red indicator 2. Button 3. Battery cartridge

To remove the battery cartridge, slide it from the tool while sliding the button on the front of the cartridge.

To install the battery cartridge, align the tongue on the battery cartridge with the groove in the housing and slip it into place. Insert it all the way until it locks in place with a little click. If you can see the red indicator on the upper side of the button, it is not locked completely.

CAUTION: Always install the battery cartridge fully until the red indicator cannot be seen. If not, it may accidentally fall out of the tool, causing injury to you or someone around you.



















CAUTION: Do not install the battery cartridge forcibly. If the cartridge does not slide in easily, it is not being inserted correctly.

Indicating the remaining battery capacity

Only for battery cartridges with the indicator

► **Fig.2:** 1. Indicator lamps 2. Check button

Press the check button on the battery cartridge to indicate the remaining battery capacity. The indicator lamps light up for few seconds.

Indicator lamps			Remaining capacity
 Lighted	 Off	 Blinking	
			75% to 100%
			50% to 75%
			25% to 50%
			0% to 25%
			Charge the battery.
			The battery may have malfunctioned.
			

NOTE: Depending on the conditions of use and the ambient temperature, the indication may differ slightly from the actual capacity.

Tool / battery protection system

The tool is equipped with a tool/battery protection system. This system automatically cuts off power to the motor to extend tool and battery life. The tool will automatically stop during operation if the tool or battery is placed under one of the following conditions:

Overload protection

When the battery is operated in a manner that causes it to draw an abnormally high current, the tool automatically stops. In this situation, turn the tool off and stop the application that caused the tool to become overloaded. Then turn the tool on to restart.

Overheat protection

When the tool or battery is overheated, the tool stops automatically and the lamp blinks. In this case, let the tool and battery cool before turning the tool on again.

Overdischarge protection

When the battery capacity is not enough, the tool stops automatically. In this case, remove the battery from the tool and charge the battery.

Switch action

WARNING: Before installing the battery cartridge into the tool, always check to see that the switch trigger actuates properly and returns to the "OFF" position when released.

WARNING: For your safety, this tool is equipped with the lock-off button which prevents the tool from unintended starting. Never use the tool if it starts when you pull the switch trigger without pressing the lock-off button. Ask your local Makita Service Center for repairs.

⚠ WARNING: Never disable the lock function or tape down the lock-off button.

NOTICE: Do not pull the switch trigger forcibly without pressing the lock-off button. The switch may break.

► Fig.3: 1. Switch trigger 2. Lock-off button

To start the tool, depress the lock-off button and pull the switch trigger. Release the switch trigger to stop. The lock-off button can be pressed from either the right or left side.

Indicator lamp

The indicator lamp blinks or lights up when the remaining battery capacity is low or empty. The indicator lamp also lights up when the tool becomes overloaded.

► Fig.4: 1. Indicator lamp

Lamp status and action to be taken

Indicator lamp	Status	Action to be taken
The lamp blinks red.	The remaining battery capacity is low.	Charge the battery.
The lamp lights up red. *	The tool has stopped because the remaining battery capacity is empty.	Charge the battery.
	The tool has stopped due to overload.	Turn off the tool.

* The time at which the indicator lamp lights up varies depending on the temperature around the work area and the battery cartridge conditions.

Adjusting the shearing height (for grass shear)

⚠ CAUTION: When changing the shearing height, be sure to attach the blade cover and be careful not to trap fingers between the tool and grass receiver.

The shearing height can be set to three levels (15 mm, 20 mm, and 25 mm) by changing the fixed position of the grass receiver. The shearing height without the grass receiver is about 10 mm.

1. Slide the grass receiver toward the front of the tool.

► Fig.5: 1. Grass receiver

2. Change the fixed position of the grass receiver by moving it in the direction of the arrow.

► Fig.6

NOTE: The shearing height value is a guideline. The actual shearing height may vary depending on the condition of the lawn or the ground.

NOTE: Try a test shearing in a less conspicuous place to get your desired height.

ASSEMBLY

⚠ CAUTION: Always be sure that the tool is switched off and the battery cartridge is removed before carrying out any work on the tool.

⚠ CAUTION: When replacing the shear blades, always wear gloves and attach the blade cover so that your hands and face do not directly contact the blades.

NOTICE: When replacing the shear blades, do not wipe off grease from the gear and crank.

Installing or removing the blade cover

⚠ CAUTION: Be careful not to touch the blades when installing or removing the blade cover.

To remove the blade cover, pull it slightly, and then slide it sideways. To install the blade cover, perform the steps in reverse.

► Fig.7

Installing or removing the grass receiver

⚠ CAUTION: When installing or removing the grass receiver, be sure to attach the blade cover and be careful not to trap your fingers between the tool and grass receiver.

Removing the grass receiver

1. Release the protrusions on the grass receiver from the grooves on the tool while sliding the grass receiver toward the front of the tool.

► Fig.8: 1. Grass receiver

2. Release the hinge of the grass receiver from the tool.

Installing the grass receiver

1. Hook the hinge of the grass receiver on the groove of the tool.

► Fig.9: 1. Hinge 2. Grass receiver



2. Align the protrusions on the grass receiver with the grooves on the tool by sliding the grass receiver toward the front of the tool and moving it in the direction of the arrow.

► Fig.10





NOTICE: Do not attach the hinge of the grass receiver to the tool forcibly after aligning the protrusions on the grass receiver with the grooves on the tool.

Installing or removing the shear blades for grass shear

Removing the shear blades

1. Remove the grass receiver and place the tool upside down.
▶ Fig.11
2. While pressing the lock lever, turn the undercover counterclockwise until  on the undercover is aligned with  on the lock lever.
▶ Fig.12
3. Remove the undercover, shear blades, and crank.
▶ Fig.13: 1. Undercover 2. Shear blades 3. Crank

Installing the shear blades

1. Prepare the crank, undercover, and new shear blades.
▶ Fig.14: 1. Crank 2. Undercover 3. Shear blades
2. Remove the blade cover from the old shear blades, and then attach it to the new ones.
▶ Fig.15
3. Adjust the three pins so that they are lined up on the alignment line.
▶ Fig.16: 1. Alignment line
4. Apply a small amount of grease to the periphery of the crank. Attach the crank to the pins with the small and large rounds facing up.
▶ Fig.17: 1. Crank
5. Adjust the blades and base plate so that the hole in the base plate and the two protrusions on the blades are lined up.
▶ Fig.18
6. Turn the shear blades upside down and install them so that the pins on the tool fit in the hole on the base plate. Make sure that the shear blades are fixed securely in place.
▶ Fig.19
7. Place the undercover so that  on the undercover is aligned with  on the lock lever.
▶ Fig.20
8. While pressing the undercover, turn the undercover clockwise until  on the undercover is aligned with  on the lock lever.
▶ Fig.21
9. Make sure that the lock lever fits in the groove on the undercover.
▶ Fig.22: 1. Lock lever

CAUTION: Never use the tool without installing the undercover.

10. Remove the blade cover, and then turn on the tool to check that it works properly.



NOTICE: If the shear blades do not operate properly, the blades are not engaging the crank properly. Remove the blades and install them again.

Installing or removing shear blades for hedge trimmer

Optional accessory

CAUTION: Attach the blade cover before removing or installing the shear blades.

Removing shear blades

1. Place the tool upside down.
▶ Fig.23
2. While pressing the lock lever, turn the undercover counterclockwise until  on the undercover is aligned with  on the lock lever.
▶ Fig.24
3. Remove the undercover.
▶ Fig.25
4. Loosen two screws with a screwdriver and remove the shear blades.
▶ Fig.26: 1. Screws

NOTE: The shear blades can be removed without removing the screws.



5. Remove the crank from the shear blades.
▶ Fig.27: 1. Crank

NOTE: The crank may remain in the tool.



NOTE: Attach the blade cover and the storage case to the removed shear blades, and then store the blades.

Installing shear blades

1. Prepare the crank, undercover, and new shear blades.
▶ Fig.28: 1. Crank 2. Undercover 3. Shear blades
2. Attach the blade cover to the shear blades.
▶ Fig.29
3. Adjust the three pins so that they are lined up on the alignment line.
▶ Fig.30: 1. Alignment line
4. Apply a small amount of grease to the periphery of the crank. Attach the crank to the pins with its small and large rounds facing down.
▶ Fig.31: 1. Crank
5. Slide the shear blades so that the hole on the base plate is positioned at the center of the rings of blades.
▶ Fig.32
6. Turn the shear blades upside down and install them so that the pin on the tool fits in the hole on the shear blades. Insert the claw of the base plate into the groove on the tool. Make sure that the shear blades are fixed securely in place.
▶ Fig.33: 1. Claw
7. Tighten the two screws firmly with a screwdriver.
▶ Fig.34: 1. Screws

8. Place the undercover so that  on the undercover is aligned with  on the lock lever.

► Fig.35

9. While pressing the undercover, turn the undercover clockwise until  on the undercover is aligned with  on the lock lever.

► Fig.36

10. Make sure that the lock lever fits in the groove on the undercover.

► Fig.37: 1. Lock lever

CAUTION: Never use the tool without installing the undercover.

11. Remove the blade cover, and then turn on the tool to check if the tool works properly.

NOTICE: If the shear blades do not operate properly, the blades are not engaging the crank properly. Remove the blades and install them again.

Installing or removing the chip receiver

Optional accessory

CAUTION: When installing or removing the chip receiver, always wear gloves and attach the blade cover so that your hands and face do not directly contact the blade.

The chip receiver gathers discarded leaves and makes clean-up afterward much easier. It can be installed on either side of the tool.

To install the chip receiver, press it against the shear blades so that the hooks fit into the holes of the shear blades.

► Fig.38: 1. Hooks 2. Holes

To remove the chip receiver, press the levers on both sides to release the hooks.

► Fig.39: 1. Levers

NOTICE: Never try to remove the chip receiver by an excessive force with its hooks locked in the holes of the blades.

OPERATION

WARNING: Before shearing, clear away sticks and stones from the shearing area. Furthermore, clear away any weeds from the shearing area in advance.

► Fig.40

WARNING: Keep hands away from blades.

CAUTION: Avoid operating the tool in very hot weather as much as practicable. When operating the tool, be careful of your physical condition.

Shearing (for grass shear)

Turn the tool on after adjusting the shearing height and hold it so that the bottom of the tool rests on the ground. Gently move the tool forward.

► Fig.41

When trimming around curbs, fences or trees, move the tool along them. Be careful that the blades do not come into contact with them.

► Fig.42

When trimming sprouts or foliage of a small tree, trim little by little.

► Fig.43

Trim large branches to the desired height using branch cutters before using this tool.

NOTICE: Do not use the tool in a way that causes the motor to stop or to rotate extremely slowly.

NOTICE: Do not attempt to cut thick branches.

NOTICE: Do not allow the shear blades to contact the ground during operation. The blades will be dulled, causing poor performance.

NOTICE: Do not trim the wet grass or foliage of small trees.

Cutting long lawn

Do not try to cut long grass all at once. Instead, cut the lawn in steps. Leave a day or two between cuts until the lawn becomes evenly short.

► Fig.44

NOTE: Cutting long grass to a short length all at once may cause the grass to die.

Trimming (for hedge trimmer)

CAUTION: Be careful not to accidentally contact a metal fence or other hard objects while trimming. The blades may break and cause an injury.

CAUTION: Be careful not to allow the shear blades to contact the ground. The tool may recoil and cause an injury.

CAUTION: Overreaching with a hedge trimmer, particularly from a ladder, is extremely dangerous. Do not work while standing on anything wobbly or infirm.

NOTICE: Do not attempt to cut branches thicker than 10 mm in diameter with the tool. Cut branches to the desired height using branch cutters before using the tool.

NOTICE: Do not cut down dead trees or similar hard objects. Doing so may damage the tool.

NOTICE: Do not trim the grass or weeds while using the shear blades. The blades may become tangled in the grass or weeds.

Hold the tool with one hand, pull the switch trigger while pressing the lock-off button, and then move it forward.

► Fig.45

For basic operation, tilt the blades toward the trimming direction and move it calmly and slowly at the speed rate of 3 to 4 seconds per meter.

► Fig.46

To tie a string at the desired height and to trim along it help you to cut a hedge top evenly.

► Fig.47

If the chip receiver is attached to the blades, it gathers discarded leaves and makes clean-up afterward much easier.

To cut a hedge side evenly, cut from the bottom to top.

► Fig.48

When trimming to make a round shape (trimming box-wood or rhododendron, etc.), trim from the root to the top for a beautiful finish.

► Fig.49

MAINTENANCE

CAUTION: Always be sure that the tool is switched off and the battery cartridge is removed before attempting to perform inspection or maintenance.

To maintain product SAFETY and RELIABILITY, repairs, any other maintenance or adjustment should be performed by Makita Authorized or Factory Service Centers, always using Makita replacement parts.

Cleaning the tool

Clean the tool by wiping off dust with a dry cloth or one dipped in soapy water and wrung out.

NOTICE: Never use gasoline, benzine, thinner, alcohol or the like. Discoloration, deformation or cracks may result.

Blade maintenance

Before the operation or once per hour during operation, apply low-viscosity oil (machine oil, or spray-type lubricating oil) to the blades.

► Fig.50

► Fig.51

After operation, remove dust from both sides of the blades with a wired brush, wipe it off with a cloth and then apply low-viscosity oil (machine oil, or spray-type lubricating oil) to the blades.

► Fig.52

► Fig.53

NOTICE: Do not wash the blades in water. Doing so may cause rust or damage to the tool.

NOTICE: Dirt and corrosion cause excessive blade friction and shorten the operating time per battery charge.

Storage

The hook hole in the tool bottom is convenient for hanging the tool from a nail or screw on the wall.

Attach the blade cover to the shear blades so that the blades are not exposed. Store the tool out of the reach of children. Store the tool in a place not exposed to moisture or rain.

► Fig.54: 1. Hole

► Fig.55: 1. Hole

OPTIONAL ACCESSORIES

CAUTION: These accessories or attachments are recommended for use with your Makita tool specified in this manual. The use of any other accessories or attachments might present a risk of injury to persons. Only use accessory or attachment for its stated purpose.

If you need any assistance for more details regarding these accessories, ask your local Makita Service Center.

- Shear blade assembly (for grass shear use)
- Shear blade cover (for grass shear use)
- Grass receiver (for grass shear use)
- Long handle attachment (for grass shear use)
- Shear blade assembly (for hedge trimmer use)
- Shear blade cover (for hedge trimmer use)
- Chip receiver (for hedge trimmer use)
- Storage case
- Makita genuine battery and charger

NOTE: Some items in the list may be included in the tool package as standard accessories. They may differ from country to country.







SPECIFIKATIONER

Modell:	DUM604
Skärbredd	160 mm
Slag per minut	2 500 min ⁻¹
Dimensioner (L x B x H)	353 mm x 177 mm x 131 mm
Märkspänning	18 V likström
Batterikassett	BL1815 / BL1815N / BL1820 / BL1820B / BL1830 / BL1830B / BL1840 / BL1840B / BL1850 / BL1850B / BL1860B
Nettovikt	1,4 - 1,8 kg

- På grund av vårt pågående program för forskning och utveckling kan dessa specifikationer ändras utan föregående meddelande.
- Specifikationer och batterikassett kan variera mellan olika länder.
- Vikt, med batterikassett, i enlighet med EPTA-procedure 01/2003

Symboler

Följande visar symbolerna som används för utrustningen. Se till att du förstår innebörden innan du använder bormaskinen.

	Var extra försiktig och uppmärksam.
	Läs igenom bruksanvisningen.
	Fara! Se upp för flygande föremål.
	Håll omgivande personer på avstånd.
	De skärande delarna fortsätter att gå efter att motorn har stängts av.
	Utsätt inte verktyget för fukt.

	Gäller endast inom EU Elektrisk utrustning eller batteripaket får inte kastas i hushållsavfallet! Enligt EU-direktiven som avser förbrukad elektrisk och elektronisk utrustning, batterier, ackumulatörer, förbrukade batterier och ackumulatörer, samt direktivens tillämpning enligt nationell lagstiftning, ska uttjänt elektrisk utrustning, batterier och batteripaket sorteras separat och lämnas till miljövänlig återvinning.
--	---

Avsedd användning

Maskinen är avsedd för klippa gräsmattekanter eller skott.

Buller

Den normala bullernivån för A-belastning är bestämd enligt EN50636:

DUM604 med monterat skärblad för kantsax
Ljudtrycksnivå (L_{pA}): 76 dB (A)
Måttolerans (K): 0,98 dB (A)

Bullernivån vid arbete kan överstiga 80 dB (A).

⚠ VARNING: Använd hörselskydd.

Den normala bullernivån för A-belastning är bestämd enligt EN60745:

DUM604 med monterat skärblad för häcksax
Ljudtrycksnivå (L_{pA}): 74 dB (A)
Måttolerans (K): 3 dB (A)

Bullernivån vid arbete kan överstiga 80 dB (A).

⚠ VARNING: Använd hörselskydd.

Vibration

Det totala vibrationsvärdet (treaxlad vektorsumma) bestämt enligt EN50636:

DUM604 med monterat skärblad för kantsax
Vibrationsemission (a_h): 2,5 m/s² eller lägre
Måttolerans (K): 1,5 m/s²

Det totala vibrationsvärdet (treaxlad vektorsumma) bestämt enligt EN60745:

DUM604 med monterat skärblad för häcksax
Vibrationsemission (a_h): 2,5 m/s² eller lägre
Måttolerans (K): 1,5 m/s²

OBS: Det deklarerade vibrationsemissionsvärdet har uppmätts i enlighet med standardtestmetoden och kan användas för att jämföra en maskin med en annan.

OBS: Det deklarerade vibrationsemissionsvärdet kan också användas i en preliminär bedömning av exponering för vibration.

⚠ VARNING: Vibrationsemissionen under faktisk användning av maskinen kan skilja sig från det deklarerade emissionsvärdet, beroende på hur maskinen används.

⚠ VARNING: Var noga med att identifiera säkerhetsåtgärder för att skydda användaren, vilka är grundade på en uppskattning av graden av exponering för vibrationer under de faktiska användningsförhållandena, (ta, förutom avtryckartiden, med alla delar av användarcykeln i beräkningen, som till exempel tiden då maskinen är avstängd och när den går på tomgång).

EG-försäkran om överensstämmelse

Gäller endast inom EU

EG-försäkran om överensstämmelse inkluderas som bilaga A till denna bruksanvisning.

SÄKERHETSVARNINGAR

Allmänna säkerhetsvarningar för maskiner

⚠ VARNING: Läs alla säkerhetsvarningar, anvisningar, illustrationer och specifikationer som medföljer det här maskinen. Underlåtenhet att följa instruktionerna kan leda till elstötar, brand och/eller allvarliga personskador.

Spara alla varningar och instruktioner för framtida referens.

Termen "maskin" som anges i varningarna hänvisar till din eldrivna maskin (sladdansluten) eller batteridrivna maskin (sladdlös).

Säkerhetsvarningar för batteridrivna kantsax

Allmänna anvisningar

1. För att säkerställa en korrekt användning måste användaren läsa igenom denna bruksanvisning för att bli förtrogen med hanteringen av utrustningen. En användare som inte har tillgodogjort sig informationen utgör en risk både för sig själv och andra på grund av felaktig hantering.
2. Låt aldrig barn eller personer med nedsatt fysisk, sensorisk eller mental förmåga, eller personer som saknar kunskap och erfarenhet av maskinen eller som inte är förtrogna med dessa anvisningar, använda maskinen.
3. Använd maskinen med största försiktighet och uppmärksamhet.
4. Använd endast maskinen när du är i god fysisk kondition. Utför allt arbete noggrant och i lugnt tempo. Använd sunt förnuft och glöm inte att användaren är ansvarig för olyckor eller eventuella fara gentemot andra personer och deras egendom.

5. Använd aldrig maskinen när personer (speciellt barn) eller djur finns i närheten.
6. Motorn ska stängas av direkt i händelse av att utrustningen visar tecken på något problem eller något onormalt.
7. Stäng av motorn och ta bort batterikassetten vid vila och när maskinen lämnas utan uppsikt, samt placera den på ett säkert ställe för att förhindra att andra personer eller maskinen skadas.
8. Undvik att använda maskinen vid dåliga väderförhållanden, speciellt vid risk för åska.

Personlig skyddsutrustning

1. Bär alltid skyddsglasögon och kraftiga skor när du arbetar med maskinen.
2. Bär alltid lämpliga skor och långbyxor vid arbete med maskinen.

Starta maskinen

1. Förvissa dig om att varken barn eller andra personer befinner sig i närheten, och var även uppmärksam på eventuella djur i omgivningen. Sluta att använda maskinen annars.
2. Kontrollera alltid före användningen att utrustningen är säker att använda. Kontrollera att klippverket och skyddet fungerar säkert och att avtryckaren/startspaken kan användas enkelt och fungerar korrekt. Kontrollera att handtagen är rena och torra samt att start-/stoppfunktionen fungerar.
3. Kontrollera skadade delar före fortsatt användning av utrustningen. Ett skadat skydd eller en annan del som är skadad måste noggrant kontrolleras för att avgöra om den kommer att fungera korrekt och utföra det arbete som den är avsedd för. Kontrollera inriktningen och fästet för rörliga delar, om det finns trasiga delar, monteringen eller andra förhållande som kan påverka användningen av maskinen. Ett skydd eller en annan del som är skadad ska repareras ordentligt eller bytas ut av en auktoriserad serviceverkstad om inte något annat anges i denna bruksanvisning.
4. Starta endast motorn när du inte har dina händer och fötter i närheten av skärverket.
5. Kontrollera innan du startar att skärverket inte är i kontakt med några föremål.

Arbetsmetod

1. Använd endast utrustningen då du har goda ljus- och siktförhållanden. Var uppmärksam på våta och hala fläckar, snö och is under vintersäsongen (halkrisk). Säkerställ att du alltid står stabilt i sluttningar och att du alltid går och inte springer när du använder maskinen.
2. Var försiktig så att du inte skadar händer och fötter på skärverket.
3. Stå aldrig på en stege när du använder maskinen.
4. Klättra aldrig upp i träd för att klippa med maskinen.
5. Arbeta aldrig på ostadigt underlag.

Säkerhetsvarningar för batteridrivna häcksax

6. Ta bort sand, stenar, spikar etc. som finns i arbetsområdet. Främmande föremål kan skada skärverktyget och eventuellt orsaka farliga bakåtkast.
7. Stäng omedelbart av motorn och inspektera skärverktyget om det har slagit i stenar eller andra hårda föremål.
8. Kontrollera om det finns några skador på skärverktyget under korta regelbundna intervaller (upptäck härfin sprickor med hjälp av knackande ljudtest).
9. Innan klippningen kan börja måste skärverktyget ha uppnått full arbetshastighet.
10. Skärverktyget måste vara utrustat med korrekt skydd. Kör aldrig maskinen med skadade skydd eller utan skydden på plats!
11. Alla skyddsfunktioner och skydd som medföljer maskinen måste användas när du arbetar med maskinen.
12. Ta alltid bort batterikassetten från maskinen:
 - när maskinen lämnas utan uppsikt;
 - innan du tar bort något som fastnat;
 - innan utrustningens kontrolleras, rengörs eller något arbete utförs på den;
 - om du stött emot ett främmande föremål med maskinen;
 - om maskinen börjar vibrera på ett onormalt sätt.
13. Försäkra dig alltid om att lufthålen är fria från smuts.
14. De skärande delarna fortsätter att gå efter att motorn har stängts av.

Skärverktyg

Säkerställ att rätt skärverktyg används för det jobb som ska utföras.

Underhållsanvisningar

1. Utrustningens kondition och i synnerhet skydden för skärverktyget måste kontrolleras innan arbetet påbörjas.
2. Stäng av motorn och ta bort batterikassetten innan du utför något underhållsarbete, byter ut skärverktyg eller rengör maskinen eller skärverktyget.
3. När maskinen inte används ska den förvaras inomhus på en torr och högt belägen eller låst plats, utom räckhåll för barn. Utför rengöring och underhåll innan förvaring.

SPARA DESSA ANVISNINGAR.

⚠ VARNING: GLÖM INTE att också fortsättningsvis strikt följa säkerhetsanvisningarna för maskinen även efter att du blivit van att använda den. Vid **FELAKTIG HANTERING** av maskinen eller om inte säkerhetsanvisningarna i denna bruksanvisning följs kan följden bli allvarliga personskador.

1. Håll kroppen borta från skärbladet. Ta inte bort avklippt material eller håll inte i materialet som ska klippas av när bladen är i rörelse. Kontrollera att avtryckaren är avstängd när material som har fastnat ska tas bort. Ett ögonblick av ouppmärksamhet när häcksaxen är igång kan resultera i allvarlig personskada.
2. Bär häcksaxen i handtaget när skärbladet stannat helt. När häcksaxen transporteras eller förvaras ska alltid skyddet för skärbladen sitta på. Korrekt hantering av häcksaxen minskar risken för personskador från skärbladen.
3. Håll endast i maskinens isolerade greppor eftersom skärbladet kan komma i kontakt med dolda kablar. Om skärbladet kommer i kontakt med en strömförande ledning blir dess metalldelar strömförande och kan ge operatören en elektrisk stöt.
4. Använd inte häcksaxen i regn eller under våta eller fuktiga förhållanden. Den elektriska motorn är inte vattentät.
5. Förstagångsanvändare bör låta en erfaren användare av häcksaxen visa hur maskinen ska användas.
6. Häcksaxen får inte användas av barn eller ungdomar under 18 år. Undantag kan göras för ungdomar över 16 år som har fått utbildning och träning av en kunnig person.
7. Använd endast häcksaxen när du är i god fysisk kondition. Om du är trött blir du ouppmärksam. Var speciellt försiktig vid arbetsdagens slut. Utför allt arbete noggrant och i lugnt tempo. Användaren är ansvarig för all skada på tredje person.
8. Använd aldrig häcksaxen om du är påverkad av alkohol, droger eller läkemedel.
9. Arbetshandskar av kraftigt läder är en del av grundutrustningen för häcksaxen och måste alltid bäras när maskinen används. Använd också kraftiga skor med halksäkra sulor.
10. Kontrollera innan arbetet inleds att häcksaxen är i gott och säkert skick. Säkerställ att skydden sitter fast ordentligt. Häcksaxen får inte användas om den inte är fullständig monterad.
11. Se till att du står stadigt innan du börjar använda maskinen.
12. Håll ett stadigt tag i maskinen när du arbetar.
13. Använd inte maskinen obelastad i onödan.
14. Stäng genast av motorn och ta bort batterikassetten om skärbladet skulle komma i kontakt med ett stängsel eller annat hårt objekt. Kontrollera om bladet är skadat och reparera det omedelbart om så är fallet.
15. Stäng alltid av häcksaxen och ta bort batterikassetten innan bladet kontrolleras, innan material tas bort som har fastnat i bladet eller om något fel ska åtgärdas.

16. Stäng av häcksaxen och ta bort batterikassetten innan du utför något underhållsarbete.
17. När häcksaxen ska flyttas till en annan plats, även under pågående arbete, ska batterikassetten alltid tas bort och bladskyddet fästas på skärbladen. Bär aldrig och transportera aldrig häcksaxen medan bladet löper. Ta aldrig i bladet med händerna.
18. Rengör häcksaxen och speciellt bladet efter användning och innan häcksaxen förvaras för en längre period. Smörj bladet lätt med olja och trä på skyddet. Skyddet som medföljer enheten kan hängas på väggen vilket ger en säker och praktisk förvaring för häcksaxen.
19. Förvara häcksaxen med skyddet på och i ett torrt utrymme. Håll den borta från barn. Förvara aldrig häcksaxen utomhus.
10. De medföljande litiumjonbatterierna är föremål för kraven i gällande lagstiftning för farligt gods.
För kommersiella transporter (av t.ex. tredje parter som speditionsfirmor) måste de särskilda transportkrav som anges på emballaget och etiketter iakttas.
För att förbereda den produkt som ska avsändas krävs att du konsulterar en expert på riskmaterial. Var också uppmärksam på att det i ditt land kan finnas ytterligare föreskrifter att följa.
Tejpa över eller maskera blottade kontakter och packa batteriet på sådant sätt att det inte kan röra sig fritt i förpackningen.
11. Följ lokala föreskrifter beträffande avfallshandling av batteriet.

SPARA DESSA ANVISNINGAR.

⚠ VARNING: GLÖM INTE att också fortsättningsvis strikt följa säkerhetsanvisningarna för maskinen även efter att du blivit van att använda den. Vid **FELAKTIG HANTERING** av maskinen eller om inte säkerhetsanvisningarna i denna bruksanvisning följs kan följden bli allvarliga personsador.

Viktiga säkerhetsanvisningar för batterikassetten

1. Innan batterikassetten används ska alla instruktioner och varningsmärken på (1) batteriladdaren, (2) batteriet och (3) produkten läsas.
2. Montera inte isär batterikassetten.
3. Om drifttiden blivit avsevärt kortare ska användningen avbrytas omedelbart. Det kan uppstå överhettning, brännskador och t o m en explosion.
4. Om du får elektrolyt i ögonen ska de sköljas med rent vatten och läkare uppsökas omedelbart. Det finns risk för att synen förloras.
5. Kortslut inte batterikassetten.
 - (1) Rör inte vid polerna med något strömförande material.
 - (2) Undvik att förvara batterikassetten tillsammans med andra metallobjekt som t.ex. spikar, mynt o.s.v.
 - (3) Skydda batteriet mot vatten och regn. En batterikortslutning kan orsaka ett stort strömflöde, överhettning, brand och maskinhaveri.
6. Förvara inte maskinen och batterikassetten på platser där temperaturen kan nå eller överstiga 50 °C.
7. Bränn inte upp batterikassetten även om den är svårt skadad eller helt utsliten. Batterikassetten kan explodera i öppen eld.
8. Var försiktig så att du inte råkar tappa batteriet och utsätt det inte för stötar.
9. Använd inte ett skadat batteri.

SPARA DESSA ANVISNINGAR.

⚠ FÖRSIKTIGT: Använda endast äkta Makita-batterier. Användning av oäkta Makita-batterier eller batterier som har manipulerats kan leda till person- och utrustningssador eller till att batteriet fattar eld. Det upphäver också Makitas garanti för verktyget och laddaren.

Tips för att uppnå batteriets maximala livslängd

1. Ladda batterikassetten innan den är helt urladdad. Stanna alltid maskinen och ladda batterikassetten när du märker att maskinen blir svagare.
2. Ladda aldrig en fulladdad batterikassett. Överladdning förkortar batteriets livslängd.
3. Ladda batterikassetten vid en rumstemperatur på 10 °C - 40 °C. Låt en varm batterikassett svalna innan den laddas.
4. Ladda batterikassetten om du inte har använt den på länge (mer än sex månader).

FUNKTIONSBESKRIVNING

⚠ FÖRSIKTIGT: Se alltid till att maskinen är avstängd och batterikassetten borttagen innan du justerar maskinen eller kontrollerar dess funktioner.

Använda maskinen som batteridriven häcksax

Denna maskin kan användas som batteridriven häcksax genom att montera skärbladen för häcksax (extra tillbehör).

Montera eller demontera batterikassetten

⚠ FÖRSIKTIGT: Stäng alltid av maskinen innan du monterar eller tar bort batterikassetten.

⚠ FÖRSIKTIGT: Håll stadigt i maskinen och batterikassetten när du monterar eller tar bort batterikassetten. I annat fall kan det leda till att de glider ur dina händer och orsakar skada på maskinen och batterikassetten samt personskada.

► **Fig.1:** 1. Röd indikator 2. Knapp 3. Batterikassett

Ta bort batterikassetten genom att skjuta ner knappen på kassetterns framsida samtidigt som du drar ut batterikassetten.

Sätt in batterikassetten genom att rikta in tungan på batterikassetten mot spåret i höljet och skjut den på plats. Tryck in batterikassetten ordentligt tills den låser fast med ett klick. Om du kan se den röda indikatorn på knappens ovansida är den inte låst ordentligt.

⚠ FÖRSIKTIGT: Sätt alltid in batterikassetten helt tills den röda indikatorn inte längre syns. I annat fall kan den oväntat falla ur maskinen och skada dig eller någon annan.



















⚠ FÖRSIKTIGT: Montera inte batterikassetten med våld. Om kassetten inte lätt glider på plats är den felinställt.

Indikerar kvarvarande batterikapacitet

Endast för batterikassetter med indikator

► **Fig.2:** 1. Indikatorlampor 2. Kontrollknapp

Tryck på kontrollknappen på batterikassetten för att se kvarvarande batterikapacitet. Indikatorlamporna lyser i ett par sekunder.

Indikatorlampor			Kvarvarande kapacitet
 Upplyst	 Av	 Blinkar	
			75% till 100%
			50% till 75%
			25% till 50%
			0% till 25%
			Ladda batteriet.
 	 	 	Batteriet kan ha skadats.

OBS: Beroende på användningsförhållanden och den omgivande temperaturen kan indikationen skilja sig lätt från den faktiska batterikapaciteten.

Skyddssystem för maskinen/batteriet

Verktyget är utrustat med ett skyddssystem för verktyget/batteriet. Detta system bryter automatiskt strömmen till motorn för att förlänga verktygets och batteriets livslängd. Verktöget stoppar automatiskt under användningen om verktyget eller batteriet hamnar i en av följande situationer:

Överbelastningsskydd

Om batteriet används på ett sätt som gör att det drar onormalt mycket ström kan maskinen stoppa automatiskt. Stäng då av maskinen och stoppa åtgärden som gjorde att den överbelastades. Starta därefter upp maskinen igen.

Överhettningsskydd

När verktyget eller batteriet överhettas stoppas det automatiskt och lampan börjar blinka. I sådant fall ska du låta verktyget och batteriet svalna innan du startar verktyget igen.

Överurladdningsskydd

När batteriets kapacitet är otillräcklig stoppar maskinen automatiskt. I sådant fall ska batteriet tas ur maskinen och laddas.

Avtryckarens funktion

⚠ VARNING: Innan du sätter in batterikassetten i maskinen ska du kontrollera att avtryckaren fungerar och återgår till läget "OFF" när du släpper den.

⚠ VARNING: Denna maskin är utrustad med en startspärr som förhindrar oavsiktlig start. Använd aldrig maskinen om den startar när du trycker in avtryckaren utan att ha tryckt in startspärren. Kontakta ditt lokala Makita-servicecenter för reparation.

⚠ VARNING: Deaktivera aldrig spärren och tejpa aldrig ner startspärren.

OBSERVERA: Tryck inte in avtryckaren med våld utan att först ha tryckt in startspärren. Avtryckaren kan gå sönder.

► Fig.3: 1. Avtryckare 2. Startspärr

Starta maskinen genom att först trycka in startspärren och sedan avtryckaren. Släpp avtryckaren för att stoppa maskinen. Startspärren kan tryckas in antingen från höger eller vänster sida.

Indikatorlampa

Indikatorlampan blinkar eller tänds när den kvarvarande batterikapaciteten är låg eller när batteriet är tomt. Indikatorlampan tänds också när maskinen överbelastas.

► Fig.4: 1. Indikatorlampa

Lampstatus och åtgärder som ska vidtas

Indikatorlampa	Status	Åtgärder som ska vidtas
Lampan blinkar rött.	Den kvarvarande batterikapaciteten är låg.	Ladda batteriet.
Lampan lyser rött. *	Maskinen har stannat på grund av att batteriet är tomt.	Ladda batteriet.
	Maskinen har stannat på grund av överbelastning.	Stäng av maskinen.

* Tidpunkten då indikatorlampan tänds varierar beroende på temperaturen runt arbetsplatsen samt batterikassetts skick.

Justera klipplängden (för kantsax)

⚠ FÖRSIKTIGT: När klipplängden justeras måste säkerställas att bladskyddet är monterat, och att man inte fastnar med fingrarna mellan maskinen och gräsupsamlaren.

Klipplängden kan ställas in i tre steg (15 mm, 20 mm, och 25 mm) genom att ändra gräsupsamslarens fasta läge. Klippplängden utan gräsupsamslaren ligger på runt 10 mm.

1. Skjut gräsupsamslaren framåt mot maskinens främre del.

► Fig.5: 1. Gräsupsamslare

2. Ändra gräsupsamslarens fasta position genom att flytta den i pilens riktning.

► Fig.6

OBS: Värdet för klipplängd är ett riktvärde. Den faktiska klipplängden kan variera beroende på förutsättningarna på gräsmattan eller marken.

OBS: Gör en testklippning i ett mindre synligt område för att få önskad höjd.

MONTERING

⚠ FÖRSIKTIGT: Se alltid till att maskinen är avstängd och batterikassetten borttagen innan du underhåller maskinen.

⚠ FÖRSIKTIGT: Använd alltid handskar vid byte av skärbladen och sätt på bladskyddet så att händer och ansikte inte kommer i direktkontakt med bladen.

OBSERVERA: Torka inte av smörjfett från växell och vevhus vid byte av skärblad.

Montera eller demontera bladskydd

⚠ FÖRSIKTIGT: Var försiktig så att du inte vidrör bladen vid montering eller borttagning av bladskyddet.

Dra försiktigt i bladskyddet för att ta bort det och skjut det åt sidan. Gör samma sak men i omvänd ordning för att montera bladskyddet.

► Fig.7

Montera eller demontera gräsupsamlare

⚠ FÖRSIKTIGT: När gräsupsamslaren monteras eller demonteras måste säkerställas att bladskyddet är monterat, och att man inte fastnar med fingrarna mellan maskinen och gräsupsamslaren.

Demontera gräsupsamslaren

1. Lossa de utskjutande delarna på gräsmottagaren från spåren på maskinen och skjut gräsupsamslaren mot maskinens framkant.

► Fig.8: 1. Gräsupsamslare

2. Lossa gångjärnet till gräsupsamslaren från maskinen.

Montering av gräsupsamslaren

1. Haka i gångjärnet till gräsupsamslaren i spåret på maskinen.

► Fig.9: 1. Gångjärn 2. Gräsupsamslare



2. Passa in de utskjutande delarna på gräsmottagaren i spåren på maskinen genom att skjuta gräsupsamslaren mot maskinens framkant och flytta den i pilens riktning.

► Fig.10





OBSERVERA: Sätt inte på gräsupsamslarens gångjärn på maskinen med våld efter att de utskjutande delarna på gräsmottagaren har passats in i spåren på maskinen.

Montera eller demontera skärblad för kantsax

Demontera skärbladen

1. Ta bort gräsupsamlaren och placera maskinen upp och ned.
► Fig.11
2. Tryck på låsspaken och vrid samtidigt det undre skyddet motsols tills symbolen  på det undre skyddet pekar mot  på låsspaken.
► Fig.12
3. Ta av det undre skyddet, skärbladen och vevhuset.
► Fig.13: 1. Undre skydd 2. Skärblad 3. Vevhus

Montera skärbladen

1. Förbered vevhuset, det undre skyddet och de nya skärbladen.
► Fig.14: 1. Vevhus 2. Undre skydd 3. Skärblad
2. Ta av bladskyddet från de gamla skärbladen och sätt på det på de nya.
► Fig.15
3. Rikta in de tre stiften så att de ligger i linje på grundlinjen.
► Fig.16: 1. Grundlinje
4. Smörj vevhusets ytterkant något med smörjfett. Sätt på vevhuset på stiften med de små och stora rundlarna uppåt.
► Fig.17: 1. Vevhus
5. Rikta in bladen och basplattan så att hålet i basplattan ligger i linje med de två utskjutande delarna på bladen.
► Fig.18
6. Vänd skärbladen upp och ned och montera dem så att stiften på maskinen passar in i hålet på basplattan. Säkerställ att skärbladen sitter ordentligt fast.
► Fig.19
7. Placera det undre skyddet så att symbolen  på det undre skyddet är i linje med symbolen  på låsspaken.
► Fig.20
8. Tryck på det undre skyddet och vrid det samtidigt motsols tills symbolen  på det undre skyddet pekar mot  på låsspaken.
► Fig.21
9. Säkerställ att låsspaken passar in i spåret på det undre skyddet.
► Fig.22: 1. Låsspak

⚠ FÖRSIKTIGT: Använd aldrig maskinen utan att det undre skyddet är monterat.

10. Ta bort bladskyddet och starta därefter maskinen för att kontrollera att den fungerar korrekt.



OBSERVERA: Om skärbladen inte fungerar som de ska sitter bladen inte ordentligt i vevhuset. Demontera bladen och montera dem på nytt.

Montera eller demontera skärblad för häcksax

Extra tillbehör

⚠ FÖRSIKTIGT: Sätt på bladskyddet innan skärbladen monteras eller demonteras.

Demontera skärblad



1. Placera maskinen upp och ner.
► Fig.23
 2. Tryck på låsspaken och vrid samtidigt det undre skyddet motsols tills symbolen  på det undre skyddet pekar mot  på låsspaken.
► Fig.24
 3. Ta av det undre skyddet.
► Fig.25
 4. Lossa de två skruvarna med en skruvmejsel och ta bort skärbladen.
► Fig.26: 1. Skruvar
- OBS:** Skärbladen kan demonteras utan att ta bort skruvarna.
5. Ta bort vevhuset från skärbladen.
► Fig.27: 1. Vevhus

OBS: Vevhuset kan sitta kvar i maskinen.



OBS: Sätt på bladskyddet och bladfodralet på de demonterade skärbladen och förvara bladen på lämplig plats.

Montera skärblad

1. Förbered vevhuset, det undre skyddet och de nya skärbladen.
► Fig.28: 1. Vevhus 2. Undre skydd 3. Skärblad
2. Montera skyddet på skärbladen.
► Fig.29
3. Rikta in de tre stiften så att de ligger i linje på grundlinjen.
► Fig.30: 1. Grundlinje
4. Smörj vevhusets ytterkant något med smörjfett. Sätt på vevhuset på stiften med de små och stora rundlarna nedåt.
► Fig.31: 1. Vevhus
5. Skjut skärbladen så att hålet i basplattan är placerat i mitten av bladens ringar.
► Fig.32
6. Vänd skärbladen upp och ned och montera dem så att stiftet på maskinen passar in i hålet på skärbladen. Sätt in basplattans klo i spåret på maskinen. Säkerställ att skärbladen sitter ordentligt fast.
► Fig.33: 1. Klo
7. Dra åt de två skruvarna ordentligt med en skruvmejsel.
► Fig.34: 1. Skruvar

8. Placera det undre skyddet så att symbolen  på det undre skyddet är i linje med symbolen  på låsspaken.

► Fig.35

9. Tryck på det undre skyddet och vrid det samtidigt medsluts tills symbolen  på det undre skyddet pekar mot  på låsspaken.

► Fig.36

10. Säkerställ att låsspaken passar in i spåret på det undre skyddet.

► Fig.37: 1. Låsspak

⚠ FÖRSIKTIGT: Använd aldrig maskinen utan att det undre skyddet är monterat.

11. Ta bort bladskyddet och starta därefter maskinen för att kontrollera att maskinen fungerar korrekt.

OBSERVERA: Om skärbladen inte fungerar som de ska sitter bladen inte ordentligt i vevhuset. Demontera bladen och montera dem på nytt.

Montera eller demontera flisuppsamlare

Extra tillbehör

⚠ FÖRSIKTIGT: Använd alltid handskar vid montering eller demontering av flisuppsamlaren och sätt på bladskyddet så att händer och ansikte inte kommer i direktkontakt med bladet.

Flisuppsamlaren samlar upp löv och dylikt och gör det lättare att städa upp efter avslutat arbete. Den kan monteras på valfri sida av maskinen.

För att montera flisuppsamlaren trycker man den mot skärbladen så att krokarna passas in i hålen på skärbladen.

► Fig.38: 1. Krok 2. Hål

För att ta bort flisuppsamlaren trycker man på spakarna på båda sidorna för att lossa krokarna.

► Fig.39: 1. Spakar

OBSERVERA: Försök aldrig att demontera flisuppsamlaren genom att trycka på den kraftigt när dess krokar är låsta i hålen på bladen.

ANVÄNDNING

⚠ VARNING: Före klippningen ska alla pinnar och stenar i klippområdet tas bort. Ta också bort ogräs i förväg från klippområdet.

► Fig.40

⚠ VARNING: Håll händerna borta från skärbladen.

⚠ FÖRSIKTIGT: Undvik i mesta möjliga mån att använda maskinen i brännande solsken. Var rädd om dig när du använder maskinen.

Klippning (med kantsax)

Starta maskinen efter justeringen av klipplängden och håll den så att den nedre delen av maskinen vilar på marken. För sedan maskinen försiktigt framåt.

► Fig.41

Vid trimning runt kanter, staket eller träd förs maskinen längs med dessa. Var försiktig så att bladen inte kommer i kontakt med dessa föremål.

► Fig.42

Vid trimning av skott eller löv på små träd bör trimningen ske lite i taget.

► Fig.43

Trimma stora grenar till önskad längd i förväg med grensax innan du använder denna maskin.

OBSERVERA: Använd inte maskinen på ett sätt som gör att motorn stannar eller roterar extremt långsamt.

OBSERVERA: Försök inte att klippa av tjocka grenar.

OBSERVERA: Låt inte skärbladen komma i kontakt med marken under användningen. Bladen blir då slöa och klipper dåligt.

OBSERVERA: Klipp inte vått gräs eller löv på små träd.

Klippa högt gräs

Försök inte att klippa av högt gräs på en och samma gång. Klipp istället gräset i omgångar. Klipp med en eller två dagars mellanrum tills gräsmattan är jämnt klippt.

► Fig.44

OBS: Att klippa av högt gräs helt på en och samma gång kan leda till att gräset dör.

Trimma (med häcksax)

⚠ FÖRSIKTIGT: Var försiktig så att du inte kommer i kontakt med ett metallstängsel eller andra hårda objekt under trimningen. Bladen kommer att gå av och kan orsaka skador.

⚠ FÖRSIKTIGT: Se till att skärbladen inte kommer i kontakt med marken. Maskinen kan då skjuta iväg stenar och dylikt och orsaka skador.

⚠ FÖRSIKTIGT: Att sträcka sig för långt med en häcksax, särskilt från en stege, är extremt farligt. Arbeta inte när du står på ett underlag som inte är fast eller stabilt.

OBSERVERA: Försök inte att klippa av grenar som är tjockare än 10 mm i diameter med maskinen. Klipp stora grenar till önskad längd i förväg med grensax innan du använder denna maskin.

OBSERVERA: Klipp inte ner döda träd eller liknande hårda föremål. Det kan skada maskinen.

OBSERVERA: Trimma inte gräs eller ogräs med skärbladen. Bladen kan trassla in sig i gräset eller ogräset.

Håll maskinen med ena handen, tryck in avtryckaren samtidigt som du trycker ner startspärren och dra den framåt.

► Fig.45

För grundläggande användning, luta bladen i trimningsriktningen och flytta maskinen lugnt och långsamt med en hastighet på 3 till 4 sekunder per meter.

► Fig.46

Knyt ett snöre vid önskad höjd och trimma långa snöret så blir häcken jämnt klippt.

► Fig.47

Om flismottagaren fästs i bladen samlar den upp bortklippta löv och gör det lättare att städa upp efter avslutat arbete.

Klipp underifrån och uppåt för att klippa en häcksida rakt.

► Fig.48

För att trimma något i en rund form (t.ex. buxbom eller rhododendron) trimma från rötterna och uppåt för ett vackert resultat.

► Fig.49

UNDERHÅLL

⚠FÖRSIKTIGT: Se alltid till att maskinen är avstängd och batterikassetten borttagen innan inspektion eller underhåll utförs.

För att upprätthålla produktens SÄKERHET och TILLFÖRLITLIGHET bör allt underhålls- och justeringsarbete utföras av ett auktoriserat Makita servicecenter och med reservdelar från Makita.

Rengöra maskinen

Rengör maskinen genom att torka av damm med en torr trasa, eller en urvriden trasa fuktad med såpvatten.

OBSERVERA: Använd inte bensin, förtunningsmedel, alkohol eller liknande. Missfärgning, deformation eller sprickor kan uppstå.

Underhåll av skärblad

Innan användning eller en gång i timmen under användning bör bladen smörjas med lågviskositetsolja (maskinolja eller smörjolja i sprayform).

► Fig.50

► Fig.51

Avlägsna efter användning damm från båda sidorna av bladet med en trådborste. Torka av med en trasa och smörj sedan bladen med lågviskositetsolja (maskinolja eller smörjolja i sprayform).

► Fig.52

► Fig.53

OBSERVERA: Tvätta inte bladen i vatten. Det kan göra att maskinen rostar eller skadas.

OBSERVERA: Smuts och rost orsakar förhöjd friktion i skärbladet och förkortar användningstiden per batteriladdning.

Förvaring

Krokhålet som finns i maskinens botten är praktiskt för att hänga upp maskinen på en spik eller skruv i väggen. Sätt på bladskyddet på skärbladen så att bladen inte exponeras och riskerar att skadas. Förvara maskinen utom räckhåll för barn. Förvara maskinen på en plats som inte utsätts för fukt eller regn.

► Fig.54: 1. Hål

► Fig.55: 1. Hål

VALFRIA TILLBEHÖR

⚠FÖRSIKTIGT: Följande tillbehör eller tillsatser rekommenderas för användning med den Makita-maskin som denna bruksanvisning avser. Om andra tillbehör eller tillsatser används kan det uppstå risk för personskador. Använd endast tillbehören eller tillsatserna för de syften de är avsedda för.

Kontakta ditt lokala Makita servicecenter om du behöver ytterligare information om dessa tillbehör.

- Skärbladstillsats (för användning som kantsax)
- Skydd för skärblad (för användning som kantsax)
- Gräsuppsamlare (för användning som kantsax)
- Teleskophandtags-tillsats (för användning som kantsax)
- Skärbladstillsats (för användning som häcksax)
- Skydd för skärblad (för användning som häcksax)
- Flisuppsamlare (för användning som häcksax)
- Förvaringsfodral
- Makitas originalbatteri och laddare

OBS: Några av tillbehören i listan kan vara inkluderade i maskinpaketet som standardtillbehör. De kan variera mellan olika länder.







TEKNISKE DATA

Modell:	DUM604
Skjærebredde	160 mm
Slag per minutt	2 500 min ⁻¹
Mål (L x B x H)	353 mm x 177 mm x 131 mm
Merkespenning	DC 18 V
Batteriinnsett	BL1815 / BL1815N / BL1820 / BL1820B / BL1830 / BL1830B / BL1840 / BL1840B / BL1850 / BL1850B / BL1860B
Nettovekt	1,4–1,8 kg

- På grunn av vårt kontinuerlige forsknings- og utviklingsprogram kan spesifikasjonene som oppgis i dette dokumentet endres uten varsel.
- Spesifikasjoner og batteriinnsett kan variere fra land til land.
- Vekt, med batteriinnsett, i henhold til EPTA-prosedyre 01/2003

Symboler

Nedenfor ser du symbolene som brukes for dette utstyret. Forviss deg om at du forstår hva de betyr, før du begynner å bruke maskinen.

	Vær spesielt forsiktig og oppmerksom.
	Les bruksanvisningen.
	Vær oppmerksom på at objekter kan bli kastet ut.
	Pass på at ingen personer befinner seg i nærheten.
	Skjæreverktøyene fortsetter å kjøre etter at motoren er slått av.
	Må ikke utsettes for fuktighet.

	Kun for EU-land Kast aldri elektroutstyr eller batteripakker i husholdningsavfallet! I henhold til EU-direktivene om kasserte elektriske og elektroniske produkter, og om batterier og akkumulatører og brukte batterier og akkumulatører og direktivenes iverksetting i nasjonal rett, må elektriske produkter og batterier og batteripakker som ikke lenger skal brukes, samles separat og returneres til et miljøvennlig gjenvinningsanlegg.
--	---

Riktig bruk

Dette verktøyets er laget for å skjære plenkanter eller spirer.

Støy

Typisk A-vektet lydtryknivå er bestemt i henhold til EN50636:

DUM604 med skjærebud for gressaks monteret

Lydtryknivå (L_{pA}): 76 dB (A)

Usikkerhet (K): 0,98 dB (A)

Støynivået under arbeid kan overskride 80 dB (A).

ADVARSEL: Bruk hørselsvern.

Typisk A-vektet lydtryknivå er bestemt i henhold til EN60745:

DUM604 med skjærebud for hekktrimmer monteret

Lydtryknivå (L_{pA}): 74 dB (A)

Usikkerhet (K): 3 dB (A)

Støynivået under arbeid kan overskride 80 dB (A).

ADVARSEL: Bruk hørselsvern.

Vibrasjoner

Den totale vibrasjonsverdien (triaksial vektorsum) bestemt i henhold EN50636:

DUM604 med skjærebud for gressaks monteret

Genererte vibrasjoner (a_n): 2,5 m/s² eller mindre

Usikkerhet (K): 1,5 m/s²

Den totale vibrasjonsverdien (triaksial vektorsum) bestemt i henhold EN60745:

DUM604 med skjærebud for hekktrimmer monteret

Genererte vibrasjoner (a_n): 2,5 m/s² eller mindre

Usikkerhet (K): 1,5 m/s²

MERK: Den angitte verdien for de genererte vibrasjonene er målt i samsvar med standardtestmetoden og kan brukes til å sammenlikne et verktøy med et annet.

MERK: Den angitte verdien for de genererte vibrasjonene kan også brukes til en foreløpig vurdering av eksponeringen.

⚠ ADVARSEL: De genererte vibrasjonene ved faktisk bruk av elektroverktøyet kan avvike fra den angitte vibrasjonsverdien, avhengig av hvordan verktøyet brukes.

⚠ ADVARSEL: Sørg for å identifisere vernetiltak for å beskytte operatøren, som er basert på et estimat av eksponeringen under de faktiske bruksforholdene (idet det tas hensyn til alle deler av driftssyklusen, dvs. hvor lenge verktøyet er slått av, hvor lenge det går på tomgang og hvor lenge startbryteren faktisk holdes trykket).

EFs samsvarserklæring

Gjelder kun for land i Europa

EFs samsvarserklæring er lagt til som vedlegg A i denne bruksanvisningen.

SIKKERHETSADVARSEL

Generelle advarsler angående sikkerhet for elektroverktøy

⚠ ADVARSEL: Les alle sikkerhetsadvarsler, instruksjoner, illustrasjoner og spesifikasjoner som følger med dette elektroverktøyet. Hvis ikke alle instruksjonene nedenfor følges, kan det forekomme elektrisk støt, brann og/eller alvorlig skade.

Oppbevar alle advarsler og instruksjoner for senere bruk.

Uttrykket «elektrisk verktøy» i advarslene refererer både til elektriske verktøy (med ledning) tilkoblet strømmettet, og batteridrevne verktøy (uten ledning).

Sikkerhetsanvisninger for batteridrevet gressaks

Generelle anvisninger

1. Av sikkerhetshensyn er det absolutt nødvendig at brukeren leser denne bruksanvisningen nøye for å bli fortrolig med hvordan utstyret skal håndteres. Utilstrekkelige kunnskaper kan føre til at brukeren utsetter seg selv og andre personer for fare ved uforsiktig håndtering.
2. Du må ikke la barn, personer med nedsatte fysiske evner, sanssevner eller mentale evner, personer som mangler erfaring og kunnskap, eller personer som ikke er kjent med disse anvisningene, bruke maskinen. Lokale bestemmelser kan begrense operatørens alder.
3. Utstyret må brukes med største forsiktighet og oppmerksomhet.
4. Bruk utstyret kun hvis du er i god fysisk form. Utfør alt arbeid rolig og forsiktig. Bruk sunn fornuft, og husk at operatøren er ansvarlig for ulykker eller farer som berører andre mennesker eller deres eiendom.

5. Aldri bruk maskinen mens uvedkommende (særlig barn og kjæledyr) er til stede.
6. Motoren skal slås av omgående hvis utstyret viser tegn til problemer eller uventet oppførsel.
7. Slå av utstyret, og ta ut det oppladbare batteriet når du tar en hvil, eller når du lar utstyret være uten tilsyn, og legg det på et sikkert sted for å unngå å utsette andre mennesker for fare, eller at utstyret blir skadet.
8. Unngå å bruke maskinen under dårlige værforhold, spesielt hvis det er fare for lyn.

Personlig verneutstyr

1. Du må alltid ha på deg vernebriller og solide sko når du bruker maskinen.
2. Du må alltid ha på deg solid fottøy og lange benklær når du bruker maskinen.

Starte utstyret

1. Pass på at det ikke er barn eller uvedkommende til stede. Vær også oppmerksom på eventuelle dyr i nærheten. Ellers må du slutte å bruke utstyret.
2. Før bruk må du kontrollere at det vil være trygt å bruke utstyret. Kontroller at skjæreverktøyet er trygt å bruke, og at vernet og startbryteren/hendelen fungerer lett og på riktig måte. Kontroller at håndtakene er rene og tørre, og test start/stopp-funksjonen.
3. Kontroller utstyret med tanke på skadde deler, før du ev. fortsetter å bruke det. Du må foreta en grundig sjekk av ev. skadde deler, som vern eller lignende, for å fastslå om de vil fungere som de skal og oppfylle sin tiltenkte funksjon. Kontroller at bevegelige deler beveger seg riktig i forhold til hverandre, at bevegelige deler kan bevege seg fritt, om noen deler er brukket, om monteringen er som den skal, eller om andre forhold kan påvirke utstyrets funksjon. Et vern eller en annen del som er skadet, må repareres ordentlig eller skiftes av et autorisert servicesenter, med mindre det står noe annet i denne håndboken.
4. Motoren må kun slås på når hender og føtter er i god avstand fra skjæreverktøyet.
5. Før du starter, må du kontrollere at skjæreverktøyet ikke berører andre gjenstander.

Bruksmåte

1. Utstyret må kun brukes i godt lys og med god sikt. Om vinteren må du være oppmerksom på glatte eller våte områder, is og snø (fare for å skli). Sørg alltid for å ha godt fotfeste i bakker, og du må gå, aldri løpe.
2. Ta nødvendige forholdsregler for å unngå at skjæreverktøyet skader føtter eller hender.
3. Du må aldri bruke utstyret mens du står i en stige.
4. Ikke klatre opp i trær for å kutte greiner, o.l. med utstyret.
5. Arbeid aldri på ustabil underlag.
6. Fjern sand, steiner, spiker, osv. du finner innenfor arbeidsområdet. Fremmedlegemer kan ødelegge skjæreverktøyet og forårsake farlige tilbakeslag.

Sikkerhetsadvarsler for batteridrevet hekktrimmer

7. Hvis skjæreverktøyet kommer i kontakt med steiner eller andre harde gjenstander, må du slå av motoren omgående og kontrollere skjæreverktøyet.
8. Kontroller skjæreverktøyet med jevne mellomrom med tanke på skader (smale sprekker kan oppdages med en banketest).
9. Før du begynner ryddingen, må skjæreverktøyet ha nådd full driftshastighet.
10. Skjæreverktøyet må utstyres med det riktige vernet. Utstyret må aldri kjøres med ødelagte vern eller uten at vernene er montert!
11. Alle beskyttelsesdeler og vern som fulgte med utstyret, må være montert under bruk.
12. Ta alltid batteriet ut av utstyret:
 - når du lar utstyret være uten tilsyn,
 - før du fjerner ting som har satt seg fast,
 - før du kontrollerer, renser eller utfører arbeid på utstyret,
 - etter at du har slått borti et fremmedlegeme,
 - når utstyret begynner å vibrere unormalt kraftig.
13. Pass på at ventilasjonsåpningene alltid holdes fri for rusk og rask.
14. Skjæreverktøyene fortsetter å kjøre etter at motoren er slått av.

Skjæreverktøy

Bruk kun skjæreverktøyet som er riktig for jobben som skal utføres.

Vedlikeholdsanvisning

1. Tilstanden til utstyret, særlig skjæreverktøyets beskyttelsesdeler, må kontrolleres før arbeidet påbegynnes.
2. Slå av motoren, og fjern det oppladbare batteriet før du utfører vedlikehold, skifter ut skjæreverktøyet eller rengjør utstyret/skjæreverktøyet.
3. Når utstyret ikke er i bruk, skal det oppbevares tørt og høyt eller innelåst – utilgjengelig for barn. Rengjør utstyret og vedlikehold det før du setter det til oppbevaring.

TA VARE PÅ DISSE INSTRUKSENE.

⚠ ADVARSEL: IKKE LA hensynet til hva som er "behagelig" eller det faktum at du kjenner produktet godt (etter mange gangers bruk) gjøre deg mindre oppmerksom på sikkerhetsreglene for bruken av det aktuelle produktet. Ved MISBRUK eller hvis ikke sikkerhetsreglene i denne bruksanvisningen følges, kan det oppstå alvorlig personskade.

1. Hold alle deler av kroppen borte fra skjærebladet. Ikke forsøk å fjerne kapp eller å holde fast materiale som skal kuttes, mens bladene er i bevegelse. Pass på at bryteren står på av når du fjerner materiale som har satt seg fast. Et øyeblikks uoppmerksomhet mens du bruker hekktrimmeren kan være nok til å forårsake alvorlige personskader.
2. Bær hekktrimmeren etter håndtaket og med skjærebladet i ro. Før transport eller oppbevaring av hekktrimmeren må dekslet til skjæreheten alltid settes på. Korrekt håndtering av hekktrimmeren vil redusere sannsynligheten for at skjærebladene forårsaker personskader.
3. Verktøyet skal kun holdes i de isolerte håndtakene, da skjærebladet kan komme i kontakt med skjulte ledninger. Skjæreblader som berører en strømførende ledning, kan gjøre at metalldelene på verktøyet blir strømførende og gi brukeren elektrisk støt.
4. Ikke bruk hekktrimmeren når det regner eller når luftfuktigheten er veldig høy. Den elektriske motoren er ikke vannrett.
5. Førstegangsbrukere bør få en erfaren bruker av hekktrimmere til å vise dem hvordan trimmeren skal brukes.
6. Hekktrimmeren må ikke brukes av barn eller unge under 18 år. Det kan gjøres unntak for ungdom over 16 år hvis de får opplæring under overoppsyn av en ekspert.
7. Bruk hekktrimmeren kun hvis du er i god fysisk form. Tretthet fører til uaktsomhet. Vær spesielt forsiktig på slutten av arbeidsdagen. Utfør alt arbeid rolig og forsiktig. Brukeren er ansvarlig for all skader på tredjepart.
8. Du må aldri bruke trimmeren når du har drukket alkohol eller tatt rusmidler eller medikamenter.
9. Arbeidshansker av kraftig skinn inngår i det grunnleggende utstyret til hekktrimmeren og må alltid brukes under arbeidet med den. Bruk også robuste sko med sklisikre såler.
10. Før du begynner å jobbe, må du kontrollere at hekktrimmeren er funksjonsdyktig og i god stand. Påse at vernene er satt skikkelig på. Hekktrimmeren må ikke brukes med mindre den er satt helt sammen.
11. Sørg for å ha godt fotfeste før du begynner arbeidet.
12. Hold verktøyet i et fast grep når du bruker det.
13. Ikke bruk verktøyet uten belastning, hvis det ikke er nødvendig.
14. Slå av motoren, og fjern batteriet hvis kutteren skulle komme i kontakt med et gjerde eller andre harde gjenstander. Kontroller kutteren med tanke på eventuelle skader, og reparer den i så fall omgående.
15. Før du kontrollerer kutteren, retter feil eller fjerner materiale som har satt seg fast i kutteren, må du alltid slå av hekktrimmeren og fjerne batteriet.

16. Slå av hekktrimmeren, og fjern batteriet før du utfører vedlikeholdsarbeid.
17. Når du flytter hekktrimmeren til et annet sted, inkludert under arbeid, må du alltid fjerne batteriet og dekke skjærebladene med bladdekslet. Trimmeren må aldri bæres eller transporteres mens kutteren svinger. Grip aldri om kutteren med hendene.
18. Rengjør hekktrimmeren og særlig kutteren etter bruk og før du setter bort trimmeren for oppbevaring for en lengre periode. Olje kutteren forsiktig, og sett på dekselet. Dekselet som følger med enheten kan henges på vegg, slik at hekktrimmeren kan oppbevares på en sikker og praktisk måte.
19. Oppbevar hekktrimmeren med dekselet på i et tørt rom. Oppbevar den utilgjengelig for barn. Trimmeren må aldri oppbevares utendørs.
7. Ikke sett fyr på batteriet, ikke engang om det er sterkt skadet eller helt utslitt. Batteriet kan eksplodere hvis det begynner å brenne.
8. Vær forsiktig så du ikke mister batteriet eller utsetter det for slag.
9. Ikke bruk batterier som er skadet.
10. Lithium-ion-batteriene som medfølger er gjenstand for krav om spesialavfall. For kommersiell transport, f.eks. av tredjeparter eller speditører, må spesielle krav om pakking og merking følges. For varen blir sendt, må du forhøre deg med en ekspert på farlig materiale. Ta også hensyn til muligheten for mer detaljerte nasjonale bestemmelser. Bruk teip eller maskeringsteip for å skjule åpne kontakter og pakk inn batteriet på en slik måte at den ikke kan bevege seg rundt i emballasjen.
11. Følg lokale bestemmelser for avhending av batterier.

TA VARE PÅ DISSE INSTRUKSENE.

⚠ ADVARSEL: IKKE LA hensynet til hva som er "behagelig" eller det faktum at du kjenner produktet godt (etter mange gangers bruk) gjøre deg mindre oppmerksom på sikkerhetsreglene for bruken av det aktuelle produktet. Ved MISBRUK eller hvis ikke sikkerhetsreglene i denne bruksanvisningen følges, kan det oppstå alvorlig personskade.

Viktige sikkerhetsanvisninger for batteriinnsats

1. Før du begynner å bruke batteriet, må du lese alle anvisninger og forsiktighetsregler på (1) batteriladeren, (2) batteriet og (3) det produktet batteriet skal brukes i.
2. Ikke ta fra hverandre batteriet.
3. Hvis driftstiden er blitt vesentlig kortere, må du omgående slutte å bruke maskinen. Hvis ikke kan resultatet bli overoppheting, mulige forbrenninger eller til og med en eksplosjon.
4. Hvis du får elektrolytt i øynene, må du skylle dem med store mengder rennende vann og oppsøke lege med én gang. Denne typen uhell kan føre til varig blindhet.
5. Ikke kortslett batteriet:
 - (1) De kan være ekstremt varme og du kan brenne deg.
 - (2) Ikke lagre batteriet i samme beholder som andre metallgjenstander, som for eksempel spiker, mynter osv.
 - (3) Ikke la batteriet komme i kontakt med vann eller regn.

En kortslutning av batteriet kan føre til et kraftig strømstøt, overoppheting, mulige forbrenninger og til og med til at batteriet går i stykker.
6. Ikke lagre maskinen og batteriet på steder hvor temperaturen kan komme opp i eller overskride 50 °C.

TA VARE PÅ DISSE INSTRUKSENE.

⚠ FORSIKTIG: Bruk kun originale Makita-batterier. Bruk av batterier som har endret seg, eller som ikke er originale Makita-batterier, kan føre til at batteriet sprekker og forårsaker brann, personskader og andre skader. Det vil også ugyldiggjøre garantien for Makita-verktøyet og -laderen.

Tips for å opprettholde maksimal batterilevetid

1. Lad batteriinnsatsen før den er helt utladet. Stopp alltid driften av verktøyet og lad batteriinnsatsen når du merker at effekten reduseres.
2. Lad aldri en batteriinnsats som er fulladet. Overopplading forkorter batteriets levetid.
3. Lad batteriet i romtemperatur ved 10 °C - 40 °C. Et varmt batteri må kjøles ned før lading.
4. Lad batteriet hvis det ikke har vært brukt på en lang stund (over seks måneder).

FUNKSJONSBEKRIVELSE

⚠️FORSIKTIG: Forviss deg alltid om at maskinen er slått av og batteriet tatt ut før du justerer maskinen eller kontrollerer dens mekaniske funksjoner.

Bruke verktøyet som batteridrevet hekktrimmer

Dette verktøyet kan brukes som en batteridrevet hekktrimmer ved å montere skjærebladene for hekktrimmer (valgfritt tilbehør).

Sette inn eller ta ut batteri

⚠️FORSIKTIG: Slå alltid av verktøyet før du setter inn eller fjerner batteriet.

⚠️FORSIKTIG: Hold verktøyet og batteripatronen i et fast grep når du monterer eller fjerner batteripatronen. Hvis du ikke holder verktøyet og batteripatronen godt fast, kan du miste grepet, og dette kan føre til skader på verktøyet og batteripatronen samt personskaader.

► **Fig.1:** 1. Rød indikator 2. Knapp 3. Batteriinnsetts

For å ta ut batteriet må du skyve på knappen foran på batteriet og trekke det ut.

Når du skal sette inn batteriet, må du plassere tungen på batteriet på linje med sporet i huset og skyve batteriet på plass. Skyv det helt inn til det går i inngrep med et lite klikk. Hvis du kan se den røde anviseren på oversiden av knappen, er det ikke fullstendig låst.

⚠️FORSIKTIG: Batteriet må alltid settes helt inn, så langt at den røde anviseren ikke lenger er synlig. Hvis dette ikke gjøres, kan batteriet komme til å falle ut av maskinen og skade deg eller andre som oppholder seg i nærheten.

⚠️FORSIKTIG: Ikke bruk makt når du setter i batteriet. Hvis batteriet ikke glir lett inn, er det fordi det ikke settes inn på riktig måte.

Indikere gjenværende batterikapasitet

Kun for batterier med indikatoren

► **Fig.2:** 1. Indikatorlamper 2. Kontrollknapp

Trykk på sjekk-knappen på batteriet for vise gjenværende batterikapasitet. Indikatorlampene lyser i et par sekunder.

Indikatorlamper			Gjenværende batterinivå
Tent	Av	Blinker	
■ ■ ■ ■			75 % til 100 %
■ ■ ■ □			50 % til 75 %
■ ■ □ □			25 % til 50 %
■ □ □ □			0 % til 25 %
▬ □ □ □			Lad batteriet.
■ ■ □ □	↑ ↓		Batteriet kan ha en feil.
□ □ ■ ■			

MERK: Det angitte nivået kan avvike noe fra den faktiske kapasiteten alt etter bruksforholdene og den omgivende temperaturen.

Batterivernsystem for verktøy/batteri

Verktøyet er utstyrt med et batterivernsystem for verktøy/batteri. Dette systemet kutter automatisk strømmen til motoren for å forlenge verktøyet og batteriets levetid. Verktøyet stopper automatisk under drift hvis verktøyet eller batteriet utsettes for en av følgende tilstander:

Overlastsikring

Når batteriet brukes på en måte som gjør at det bruker unormalt mye strøm, vil verktøyet stoppe automatisk. I dette tilfellet må du slå av verktøyet og avslutte bruken som forårsaket at verktøyet ble overbelastet. Slå deretter verktøyet på for å starte det igjen.

Overopphetingsvern

Når verktøyet eller batteriet er overopphetet, stanser maskinen automatisk, og lampen blinker. I dette tilfellet, la verktøyet og batteriet avkjøles før du starter verktøyet på nytt.

Overutladningsvern

Når det blir batterikapasiteten er utilstrekkelig, stopper verktøyet automatisk. I så fall fjerner du batteriet fra verktøyet og lader det.

Bryterfunksjon

⚠️ADVARSEL: Før du setter batteriet inn i maskinen, må du alltid kontrollere at startbryteren aktiverer maskinen på riktig måte og går tilbake til «AV»-stilling når den slippes.

⚠ ADVARSEL: Av hensyn til din egen sikkerhet er dette verktøyet utstyrt med en AV-sperreknapp som forhindrer utilsiktet start av verktøyet. Verktøyet må aldri brukes hvis det begynner å gå bare du trykker på startbryteren, uten at du må trykke på AV-sperreknappen i tillegg. Be nærmeste Makita-servicesenter om å reparere det.

⚠ ADVARSEL: Du må aldri deaktivere låsefunksjonen eller teipe fast AV-sperreknappen.

OBS: Ikke trykk hardt på startbryteren uten å trykke på AV-sperreknappen. Bryteren kan bli ødelagt.

► Fig.3: 1. Startbryter 2. AV-sperreknapp

Trykk på AV-sperreknappen og startbryteren for å starte verktøyet. Slipp bryteren når du vil stanse verktøyet. AV-sperreknappen kan trykkes fra enten høyre eller venstre side.

Indikatorlampe

Indikatorlampen blinker eller tennes når resterende batterinivå er lavt eller batteriet er tomt. Indikatorlampen tennes også når verktøyet blir overbelastet.

► Fig.4: 1. Indikatorlampe

Lampestatus og tiltak som må iverksettes

Indikatorlampe	Status	Tiltak som må iverksettes
Lampen blinker rødt.	Lavt resterende batterinivå.	Lad batteriet.
Lampen tennes og lyser rødt. *	Verktøyet har stanset fordi batteriet er tomt.	Lad batteriet.
	Verktøyet har stanset på grunn av overbelastning.	Slå av verktøyet.

* På hvilket tidspunkt indikatorlampen tennes, varierer avhengig av temperaturen omkring arbeidsområdet og batteritilstanden.

Justere kutthøyden (for gressaks)

⚠ FORSIKTIG: Når du endrer kutthøyden, må du passe på å sette på bladdekelet og unngå å sette fingrene fast mellom verktøyet og gressoppsamleren.

Kutthøyden kan stilles inn på tre nivåer (15 mm, 20 mm og 25 mm) ved å endre gressoppsamlerens faste posisjon. Kutthøyden uten gressoppsamleren er omtrent 10 mm.

1. Skyv gressoppsamleren mot forsiden av verktøyet.

► Fig.5: 1. Gressoppsamler

2. Endre gressoppsamlerens faste posisjon ved å flytte den i pilens retning.

► Fig.6

MERK: Kutthøydeverdien er veiledende. Den faktiske kutthøyden kan variere avhengig av tilstanden til plenen eller underlaget.

MERK: Utfør en prøvekutting på et mindre iøynefallende sted for å oppnå den høyden du ønsker.

MONTERING

⚠ FORSIKTIG: Forviss deg alltid om at maskinen er slått av og batteriet tatt ut før du utfører noe arbeid på maskinen.

⚠ FORSIKTIG: Når du skifter ut skjærebladene, må du alltid bruke hansker og sette på bladdekelet slik at hendene og ansiktet ikke kommer i direkte kontakt med bladene.

OBS: Når du skifter du skjærebladene, må du ikke tørke fett av giret eller veivakselen.

Montere eller fjerne bladdekelet

⚠ FORSIKTIG: Pass på at du ikke berører bladene når du setter på eller fjerner bladdekelet.

Når du skal ta av bladdekelet, drar du forsiktig i det før du skyver det sidelengs. Du kan montere bladdekelet ved å utføre trinnene i motsatt rekkefølge.

► Fig.7

Montere eller fjerne gressoppsamleren

⚠ FORSIKTIG: Når du monterer eller fjerner gressoppsamleren, må du passe på å sette på bladdekelet og unngå å sette fingrene fast mellom verktøyet og gressoppsamleren.

Fjerne gressoppsamleren

1. Frigjør fremspringene på gressoppsamleren fra sporene på verktøyet, samtidig som du skyver gressoppsamleren mot forsiden av verktøyet.

► Fig.8: 1. Gressoppsamler

2. Frigjør gressoppsamlerens hengsel fra verktøyet.

Montere gressoppsamleren

1. Hekt gressoppsamlerens hengsel i verktøyets spor.

► Fig.9: 1. Hengsel 2. Gressoppsamler



2. Innrett fremspringene på gressoppsamleren med sporene på verktøyet ved å skyve gressoppsamleren mot forsiden av verktøyet og flytte den i pilens retning.

► Fig.10





OBS: Ikke bruk makt når du fester gressoppsamlerens hengsel til verktøyet etter å ha innrettet fremspringene på gressoppsamleren med sporene på verktøyet.

Montere eller fjerne skjærebladene for gressaks

Fjerne skjærebladene

1. Fjern gressoppsamleren, og snu verktøyet opp ned.
► **Fig.11**
2. Trykk inn sperreknappen, og dreier underdekselet mot klokken til  på underdekselet er innrettet med  på sperreknappen.
► **Fig.12**
3. Fjern underdekselet, skjærebladene og veivakselen.
► **Fig.13:** 1. Underdeksel 2. Skjæreblader 3. Veivaksel

Montere skjærebladene

1. Gjør klar veivakselen, underdekselet og de nye skjærebladene.
► **Fig.14:** 1. Veivaksel 2. Underdeksel 3. Skjæreblader
2. Fjern bladdekslet fra de gamle skjærebladene, og fest det deretter på de nye.
► **Fig.15**
3. Juster de tre stiftene slik at de står i rett vinkel i forhold til justeringslinjen.
► **Fig.16:** 1. Justeringslinje
4. Påfør en liten mengde fett på veivakselens ytterflate. Fest veivakselen til stiftene slik at slik at de små og store rundingene vender oppover.
► **Fig.17:** 1. Veivaksel
5. Juster bladene og bunnplaten slik at hullet i bunnplaten og de to fremspringene på bladene innrettes.
► **Fig.18**
6. Snu skjærebladene opp ned, og monter dem slik at verktøystiftene går inn i hullet på bunnplaten. Sørg for at skjærebladene er godt festet på riktig sted.
► **Fig.19**
7. Plasser underdekselet slik at  på underdekselet er innrettet med  på sperreknappen.
► **Fig.20**
8. Trykk inn underdekselet, og dreier underdekselet med klokken til  på underdekselet er innrettet med  på sperreknappen.
► **Fig.21**
9. Sørg for at sperreknappen sitter i sporet på underdekselet.
► **Fig.22:** 1. Sperreknapp

⚠FORSIKTIG: Underdekselet skal alltid være montert på verktøyet under bruk.

10. Fjern bladdekslet, og slå deretter på verktøyet for å kontrollere at det fungerer som det skal.



OBS: Hvis skjærebladene ikke fungerer som de skal, griper bladene ikke riktig inn i veivakselen. Fjern bladene, og monter dem på nytt.

Montere eller fjerne skjæreblader for hekktrimmer

Valgfritt tilbehør

⚠FORSIKTIG: Fest bladdekslet før du fjerner eller monterer skjærebladene.

Fjerne skjæreblader

1. Plasser verktøyet opp ned.
► **Fig.23**
2. Trykk inn sperreknappen, og dreier underdekselet mot klokken til  på underdekselet er innrettet med  på sperreknappen.
► **Fig.24**
3. Fjern underdekselet.
► **Fig.25**
4. Løsne de to skruene med en skrutrekker, og fjern skjærebladene.
► **Fig.26:** 1. Skrue

MERK: Skjærebladene kan fjernes uten å fjerne skruene.



5. Fjern veivakselen fra skjærebladene.
► **Fig.27:** 1. Veivaksel

MERK: Veivakselen kan bli værende i verktøyet.



MERK: Fest bladdekslet og oppbevaringsetuiet til skjærebladene som er fjernet, og sett bladene til oppbevaring.

Montere skjæreblader

1. Gjør klar veivakselen, underdekselet og de nye skjærebladene.
► **Fig.28:** 1. Veivaksel 2. Underdeksel 3. Skjæreblader
2. Fest bladdekslet til skjærebladene.
► **Fig.29**
3. Juster de tre stiftene slik at de står i rett vinkel i forhold til justeringslinjen.
► **Fig.30:** 1. Justeringslinje
4. Påfør en liten mengde fett på veivakselens ytterflate. Fest veivakselen til stiftene slik at slik at små og store rundingene vender nedover.
► **Fig.31:** 1. Veivaksel
5. Skyv skjærebladene slik at hullet i bunnplaten plasseres i midten av bladenes ringer.
► **Fig.32**
6. Snu skjærebladene opp ned, og monter dem slik at verktøystiften går inn i hullet på skjærebladene. Sett krok på bunnplaten inn i sporet på verktøyet. Sørg for at skjærebladene er godt festet på riktig sted.
► **Fig.33:** 1. Krok
7. Stram de to skruene godt med en skrutrekker.
► **Fig.34:** 1. Skrue

8. Plasser underdekselet slik at  på underdekselet er innrettet med  på sperreknappen.

► Fig.35

9. Trykk inn underdekselet, og drei underdekselet med klokken til  på underdekselet er innrettet med  på sperreknappen.

► Fig.36

10. Sørg for at sperreknappen sitter i sporet på underdekselet.

► Fig.37: 1. Sperreknapp

⚠FORSIKTIG: Underdekselet skal alltid være montert på verktøyet under bruk.

11. Fjern bladdekselet, og slå deretter på verktøyet for å kontrollere om det fungerer som det skal.

OBS: Hvis skjærebladene ikke fungerer som de skal, griper bladene ikke riktig inn i veivakselen. Fjern bladene, og monter dem på nytt.

Montere eller fjerne flisoppsamleren

Valgfritt tilbehør

⚠FORSIKTIG: Når du monterer eller fjerner flisoppsamleren, må du alltid bruke hansker og sette på bladdekselet slik at hendene og ansiktet ikke kommer i direkte kontakt med bladet.

Flisoppsamleren samler opp løv og gjør oppryddingen i etterkant mye enklere. Den kan monteres på begge sider av verktøyet.

Når du skal montere flisoppsamleren, trykker du den mot skjærebladene slik at krokene går inn i hullene i skjærebladene.

► Fig.38: 1. Kroker 2. Hull

Når du skal fjerne flisoppsamleren, trykker du hendlene på begge sider for å frigjøre krokene.

► Fig.39: 1. Hendler

OBS: Ikke prøv å fjerne flisoppsamleren ved å bruke makt mens krokene er festet i hullene i bladene.

BRUK

⚠ADVARSEL: Før kutting må du fjerne pinner og steiner fra kuttområdet. I tillegg må du fjerne eventuelt ugress fra kuttområdet på forhånd.

► Fig.40

⚠ADVARSEL: Hold hendene unna bladene.

⚠FORSIKTIG: Unngå å bruke verktøyet i svært varmt vær så sant det lar seg gjøre. Ikke bruk verktøyet hvis du føler deg uvel.

Kutte (gressaks)

Når du har justert kutthøyden, slår du på verktøyet og holder det slik at bunnen av verktøyet hviler på bakken. Beveg verktøyet forsiktig fremover.

► Fig.41

Når du beskjærer rundt kantstein, gjerder eller trær, beveger verktøyet langs dem. Pass på at bladene ikke kommer i kontakt med dem.

► Fig.42

Når du beskjærer knopper eller løvverk på små trær, kutter du lite om gangen.

► Fig.43

Beskjær greiner til ønsket høyde ved hjelp av en greinsaks før du bruker dette verktøyet.

OBS: Ikke bruk verktøyet på en måte som får motoren til å stanse eller rotere svært sakte.

OBS: Ikke forsøk å kutte tykke greiner.

OBS: Ikke la skjærebladene komme i kontakt med bakken mens du kutter. Bladene vil sløves, og ytelsen vil bli dårlig.

OBS: Ikke beskjær vått gress eller løvverk på små trær.

Kutte langt gress

Ikke forsøk å kutte langt gress i én omgang. Det er bedre å kutte gresset trinnvis. La det gå en dag eller to mellom hver kutting, til plenen blir jevnt kort.

► Fig.44

MERK: Hvis gresset kuttet kort i én omgang, kan det føre til at gresset dør.

Beskjære (hekktrimmer)

⚠FORSIKTIG: Vær forsiktig så du ikke utilsikket kommer borti et metallgjerde eller andre harde gjenstander mens du beskjærer hekken. Bladene kan brette og forårsake personskade.

⚠FORSIKTIG: Ikke la skjærebladene komme i kontakt med bakken. Verktøyet kan slå tilbake og forårsake personskade.

⚠FORSIKTIG: Å lene seg ut over noe med en hekktrimmer, særlig fra en stige, er svært farlig. Når du jobber, må du ikke stå på noe som er ustøtt eller ustabil.

OBS: Ikke forsøk å beskjære greiner som er tykkere enn 10 mm i diameter med verktøyet. Kutt greiner til ønsket høyde ved hjelp av en greinsaks før du bruker verktøyet.

OBS: Ikke fell trær eller kutt lignende harde gjenstander. Det kan skade verktøyet.

OBS: Ikke kutt gress eller ugress med skjærebladene. Bladene kan vikle seg inn i gresset eller ugreset.

Hold verktøyet med én hånd, trykk på startbryteren mens du trykker på AV-sperreknappen, og beveg det deretter fremover.

► Fig.45

En grunnleggende arbeidsoperasjon består i å vippe bladene den veien beskjæringen skal utføres, og bevege trimmeren sakte og rolig med en hastighet på 3 til 4 i sekundet.

► Fig.46

Fest en snor i ønsket høyde og beskjør langs den, så blir det enklere å kutte toppen av hekken jevnt.

► Fig.47

Hvis flisopsamleren er festet til bladene, samler den opp løv og gjør oppryddingen i etterkant mye enklere.

For å kutte siden av en hekk jevnt, kutter du fra bunnen og opp til toppen.

► Fig.48

Når du beskjører for å lage en rund form (beskjæring av buksbom eller rodotendron, osv.), beskjører du fra roten til toppen for en pen avslutning.

► Fig.49

VEDLIKEHOLD

⚠FORSIKTIG: Forviss deg alltid om at maskinen er slått av og batteriet tatt ut før du foretar inspeksjon eller vedlikehold.

For å opprettholde produktets SIKKERHET og PÅLITELIGHET, må reparasjoner, vedlikehold og justeringer utføres av autoriserte Makita servicesentre eller fabrikkservicesentre, og det må alltid brukes reservedeler fra Makita.

Rengjøre verktøyet

Rengjør verktøyet ved å tørke bort støv med en tørr klut eller en klut som er dyppet i såpevann og vridd opp.

OBS: Aldri bruk gasolin, bensin, tynner alkohol eller lignende. Det kan føre til misfarging, deformering eller sprekkdannelse.

Vedlikehold av bladene

Før bruk, eller en gang i timen under bruk, påfører du olje med lav viskositet (maskinolje eller smøreolje fra en sprayflaske) på bladene.

► Fig.50

► Fig.51

Etter bruk fjerner du støv fra begge sidene av bladene med en stålborste, tørker det bort med en klut og påfører deretter olje med lav viskositet (maskinolje eller smøreolje fra en sprayflaske) på bladene.

► Fig.52

► Fig.53

OBS: Ikke vask bladene i vann. Det kan føre til at verktøyet begynner å ruste eller blir skadet.

OBS: Smuss og korrosjon forårsaker høy bladfriksjon og forkorter driftstiden per batterilading.

Lagring

Krokkullet i bunnen av verktøyet er praktisk hvis du vil henge verktøyet på en spiker eller skrue på veggen. Fest bladdekslet til skjærebladene slik at bladene ikke er utildekket. Oppbevar verktøyet utilgjengelig for barn. Oppbevar verktøyet på et sted som ikke er utsatt for fuktighet eller regn.

► Fig.54: 1. Hull

► Fig.55: 1. Hull

VALGFRITT TILBEHØR

⚠FORSIKTIG: Det anbefales at du bruker dette tilbehøret eller verktøyet sammen med den Makita-maskinen som er spesifisert i denne håndboken. Bruk av annet tilbehør eller verktøy kan forårsake personskader. Tilbehør og verktøy må kun brukes til det formålet det er beregnet på.

Ta kontakt med ditt lokale Makita-servicesenter hvis du trenger mer informasjon om dette tilbehøret.

- Skjærebladenhet (for bruk som gressaks)
- Skjærebladdeksel (for bruk som gressaks)
- Gressopsamler (for bruk som gressaks)
- Langt håndtak (for bruk som gressaks)
- Skjærebladenhet (for bruk som hekktrimmer)
- Skjærebladdeksel (for bruk som hekktrimmer)
- Flisopsamler (for bruk som hekktrimmer)
- Oppbevaringsetui
- Makita originalbatteri og lader

MERK: Enkelte elementer i listen kan være inkludert som standardtilbehør i verktøypakken. Elementene kan variere fra land til land.



TEKNISET TIEDOT

Malli:	DUM604
Leikkuuleveys	160 mm
Iskua minuutissa	2 500 min ⁻¹
Mitat (P x L x K)	353 mm x 177 mm x 131 mm
Nimellisjännite	DC 18 V
Akkupaketti	BL1815 / BL1815N / BL1820 / BL1820B / BL1830 / BL1830B / BL1840 / BL1840B / BL1850 / BL1850B / BL1860B
Nettopaino	1,4 - 1,8 kg

- Jatkuvasta tutkimus- ja kehitystyöstämme johtuen esitetyt tekniset tiedot saattavat muuttua ilman erillistä ilmoitusta.
- Tekniset tiedot ja akkupaketti voivat vaihdella maittain.
- Paino akkupaketilla, EPTA-menettelyn 01/2003 mukaan

Symbolit

Laitteessa on käytetty seuraavia symboleja. Opettele niiden merkitys ennen käyttöä.

	Noudata erityistä varovaisuutta ja kiinnitä huomiota.
	Lue käyttöohje.
	Vaara; varo sinkoutuvia kappaleita.
	Pidä sivulliset kaukana työalueelta.
	Leikkuuterä jatkaa pyörimistä moottorin sammuttamisen jälkeen.
	Älä altista laitetta kosteudelle.
	Cd Ni-MH Li-ion
	Koskee vain EU-maita Älä hävitä sähkölaitteita tai akkuja tavallisen kotitalousjätteen mukana! Sähkö- ja elektroniikkalaiteromua koskevan EU-direktiivin ja paristoja ja akkuja sekä käytettyjä paristoja ja akkuja koskevan direktiivin ja niiden maakohtaisten sovellusten mukaisesti käytetyt sähkölaitteet ja akut on toimitettava ongelmajätteen keräyspisteeseen ja ohjattava ympäristöystävälliseen kierrätykseen.

Käyttötarkoitus

Laitte on tarkoitettu nurmikon reunojen tai versojen leikkaukseen.

Melutaso

Tyypillinen A-painotettu melutaso määräytyy standardin EN50636 mukaan:

DUM604 asennettuna nurmikon reunaleikkuuterällä
Äänenpainetaso (L_{pA}) : 76 dB (A)
Virhemarginaali (K): 0,98 dB (A)

Työskentelyn aikana melutaso voi ylittää 80 dB (A).

VAROITUS: Käytä kuulosuojaimia.

Tyypillinen A-painotettu melutaso määräytyy standardin EN60745 mukaan:

DUM604 asennettuna pensasleikkuuterällä
Äänenpainetaso (L_{pA}) : 74 dB (A)
Virhemarginaali (K): 3 dB (A)

Työskentelyn aikana melutaso voi ylittää 80 dB (A).

VAROITUS: Käytä kuulosuojaimia.

Tärinä

Kokonaistärinä (kolmen akselin vektorien summa) määräytyy standardin EN50636 mukaan:

DUM604 asennettuna nurmikon reunaleikkuuterällä
Tärinäpäästö (a_h) : 2,5 m/s² tai alhaisempi
Virhemarginaali (K): 1,5 m/s²

Kokonaistärinä (kolmen akselin vektorien summa) määräytyy standardin EN60745 mukaan:

DUM604 asennettuna pensasleikkuuterällä
Tärinäpäästö (a_h) : 2,5 m/s² tai alhaisempi
Virhemarginaali (K): 1,5 m/s²

HUOMAA: Ilmoitettu tärinäpäästöarvo on mitattu standarditestausten menetelmän mukaisesti, ja sen avulla voidaan vertailla työkaluja keskenään.

HUOMAA: Ilmoitettua tärinäpäästöarvoa voidaan käyttää myös altistumisen alustavaan arviointiin.

VAROITUS: Työkalun käytön aikana mitattu todellinen tärinäpäästöarvo voi poiketa ilmoitetusta tärinäpäästöarvosta työkalun käyttötavan mukaan.

VAROITUS: Selvitä käyttäjän suojaamiseksi tarvittavat varotoimet todellisissa käyttöolosuhteissa tapahtuvan arvioidun altistumisen mukaisesti (ottaen huomioon käyttöjako kokonaisuudessaan, myös jaksot, joiden aikana työkalu on sammutettuna tai käy tyhjäkäynnillä).

EY-vaatimustenmukaisuusvakuutus

Koskee vain Euroopan maita

EY-vaatimustenmukaisuusvakuutus on liitetty tähän käyttöoppaaseen.

TURVAVAROITUKSET

Sähkötyökalujen käyttöä koskevat yleiset varoitukset

VAROITUS: Tutustu kaikkiin tämän sähkötyökalun mukana toimitettuihin varoituksiin, ohjeisiin, kuviin ja teknisiin tietoihin. Seuraavassa lueteltujen ohjeiden noudattamatta jättäminen saattaa johtaa sähköiskuun, tulipaloon tai vakavaan vammautumiseen.

Säilytä varoitukset ja ohjeet tulevaa käyttöä varten.

Varoituksissa käytettävällä termillä ”sähkötyökalu” tarkoitetaan joko verkkovirtaa käyttävää (johdollista) työkalua tai akkukäyttöistä (johdotonta) työkalua.

Akkukäyttöisen nurmikon reunalikkurin turvallisuusohjeet

Yleisiä ohjeita

- Oikean käyttötavan varmistamiseksi on käyttäjän luettava nämä käyttöohjeet laitteiston käsittelyyn ja käyttöön tutustumista varten.** Kouluttamattomat ja kokemattomat käyttäjät asettavat itsensä sekä sivulliset vaaratilanteeseen virheellisestä laitteen käsittelystä johtuen.
- Älä koskaan anna lasten, henkilöiden, joiden fyysiset, sensoriset tai henkiset kyvyt ovat rajoittuneet tai joilla ei ole kokemusta tai tietoa laitteen käytöstä, tai henkilöiden, jotka eivät ole perehtyneet näihin käyttöohjeisiin, käyttää laitetta.** Käyttäjän ikä voi olla rajoitettu paikallisten määräysten toimesta.
- Laitetta käytettäessä on oltava äärimmäisen huolellinen ja varovainen.**
- Käytä laitetta vain, jos olet hyvässä fyysisessä kunnossa.** Työskentele rauhallisesti ja varovaisesti. Käytä tervettä järkeä ja muista, että käyttäjä vastaa itse tapaturmista tai vahingoista, jotka hän aiheuttaa muille ihmisille tai heidän omaisuudelleen.
- Laitetta ei saa koskaan käyttää, kun lähistöllä on muita henkilöitä, erityisesti lapsia tai lemmikkieläimiä.**
- Moottori on sammutettava heti, jos laitteessa ilmenee ongelmia tai merkkejä epänormaalia toiminnasta.**
- Sammuta laite ja irrota sen akku lepotaukojen ajaksi sekä silloin, kun jätät laitteen ilman valvontaa.** Säilytä leikkuria turvallisessa paikassa niin, että sivulliset eivät joudu vaaraan eikä laitteeseen aiheudu vaurioita.
- Vältä käyttämästä laitetta huonoissa sääolosuhteissa, varsinkin ukkosella salamaniskun vaaran takia.**

Henkilönsuojaimet

- Käytä laitetta käyttäessäsi aina suojalaseja ja kestäviä jalkineita.**
- Käytä laitetta käyttäessäsi aina vahvoja jalkineita ja pitkiä housuja.**

Laitteen käynnistäminen

- Varmista, että lähistöllä ei ole lapsia tai muita ihmisiä.** Varmista myös, ettei työskentelyalueen läheisyydessä ole eläimiä. Muussa tapauksessa laitteen käyttö on lopetettava.
- Varmista aina ennen käyttöä, että laitteen käyttö on turvallista.** Tarkista leikkuuterän ja suojuksen kiinnitys sekä liipaisinkytkimen/viivun sujuva toimivuus. Varmista, että käden sijat ovat puhtaat ja kuivat, ja tarkista, että laitteen voi käynnistää ja sammuttaa.
- Tarkista ennen käyttöä, onko jokin laitteen osa vaurioitunut.** Jos suojuks tai jokin muu osa on vaurioitunut, on syytä tarkistaa että se toimii moitteettomasti ja käyttötarkoituksensa mukaisella tavalla. Varmista, että liikkuvat osat ovat oikeissa asennoissa ja pääsevät liikkumaan esteettä. Tarkasta myös osien eheys, kiinnitykset sekä muut toimintaan mahdollisesti vaikuttavat seikat. Suojus tai muu vaurioitunut osa tulee viedä valtuutettuun huoltoliikkeeseen korjattavaksi tai vaihdettavaksi, jollei tässä käyttöohjeessa muuta mainita.
- Käynnistä moottori ainoastaan silloin, kun jalkasi ja kätesi ovat kaukana leikkuuterästä.**
- Varmista ennen käynnistystä, että leikkuuterä ei kosketa mihinkään esteeseen.**

Käyttötavat

- Käytä laitetta vain hyvässä valaistuksessa ja näkyvyydessä.** Varo talviaikaan liukkaita tai märkiä alueita, jäätä ja lunta (liukastumisvaara). Varmista aina hyvä tasapainosi rinneissä. Kävele, äläkä koskaan juokse.
- Varo, ettei leikkuuterä vahingoita jalkojasi tai käsiäsi.**
- Älä koskaan seiso tikkailla laitetta käyttäessäsi.**
- Älä koskaan kiipeä puuhun laitteella leikatessasi.**
- Älä työskentele epävakailla alustoilla.**
- Poista hiekka, kivet, nault jne. muut sopimattomat materiaalit laitteen käyttöalueelta.** Ulkopuoliset kohteet voivat vahingoittaa leikkuuterää ja aiheuttaa vaarallisia takaiskuja.
- Jos leikkuuterä osuu kiviin tai muihin koviin esineisiin, sammuta moottori heti ja tarkasta leikkuuterä.**
- Tarkasta leikkuuterä säännöllisesti lyhyin väliajoin vaurioiden varalta (hiesmurtumien tarkastus koputteleamalla).**
- Leikkuuterän pitää pyöriä täydellä nopeudella ennen leikkaamisen aloittamista.**
- Leikkuuterä on varustettava siihen kuuluvalla suojuksella.** Älä koskaan käytä laitetta, jos suojuks on vaurioitunut tai poistettu!
- Kaikkia laitteen mukana toimitettuja turvalaitteita ja suojuksia on käytettävä laiteen käytön aikana.**
- Poista akku aina laitteesta seuraavissa tilanteissa:**
 - kun poistut laitteen luota;
 - ennen tukoksen selvittämistä;

- ennen laitteen tarkastamista, puhdistamista tai kunnossapitoa;
 - laitteen osuttua ulkopuoliseen kohteeseen;
 - aina, kun laite alkaa täristä epänormaalisti.
13. Varmista, että ilmanvaihtoaukut ovat puhtaana liasta ja pölystä.
 14. Leikkuuterä jatkaa pyörimistä moottorin sammuttamisen jälkeen.

Terät

Käytä vain sen hetkiseen työhön soveltuvaa oikeaa leikkuuterää.

Huolto-ohjeet

1. Laitteen sekä erityisesti leikkuuterän ja suojarusteiden kunto on tarkastettava ennen käytön aloittamista.
2. Sammuta moottori ja irrota akku ennen laitteen huoltamista, leikkuuterien vaihtamista sekä laitteen tai leikkuuterän puhdistamista.
3. Kun et käytä laitetta, säilytä sitä kuivassa ja korkealla tai lukitussa paikassa lasten ulottumattomissa. Puhdista ja huolla laite ennen sen varastointia.

SÄILYTÄ NÄMÄ OHJEET.

VAROITUS: ÄLÄ anna työkalun helppokäyttöisyyden (toistuvan käytön aikaansaama) johtaa sinua väärään turvallisuuden tunteeseen niin, että laiminlyöt työkalun turvaohjeiden noudattamisen. **VÄÄRINKÄYTTÖ** tai tässä käyttöohjeessa ilmoitettujen turvamääräysten laiminlyönti voi aiheuttaa vakavia henkilövahinkoja.

Akkukäyttöisen pensasleikkurin turvallisuusohjeet

1. Pidä kaikki kehon osat kaukana leikkuuterästä. Älä poista leikattua ainesta tai pidä leikkavasta kohteesta kiinni leikkuuterien liikuessa. Varmista, että kytkin ei ole painettuna, kun poistat kiinni jäänyttä leikkumateriaalia. Hetkellinenkin huolimattomuus pensasleikkurin käytön aikana voi aiheuttaa vakavan vamman.
2. Kanna pensasleikkuria kahvasta leikkuuterän ollessa pysäytettynä. Aseta pensasleikkurin teräsuojus paikalleen aina kuljetuksen ja varastoinnin ajaksi. Pensasleikkurin asianmukainen käsittely vähentää leikkuuterien aiheuttamien vammojen mahdollisuutta.
3. Pidä sähkötyökalusta kiinni vain sen eristetyistä tartuntapinnoista, sillä leikkuuterä saattaa osua piilossa oleviin johtoihin. Jos leikkuuterät osuvat jännitteelliseen johtoon, jännite voi siirtyä työkalun sähköä johtaviin metalliosiin ja aiheuttaa käyttäjälle sähköiskun.
4. Älä käytä pensasleikkuria sateella, märässä tai muutoin kosteissa olosuhteissa. Sähkömoottori ei ole vesitiivis.
5. Kokemattomien käyttäjien on hyvä pyytää neuvoja kokeneilta käyttäjiltä pensasleikkurin käyttöä koskien.

6. Pensasleikkuria ei saa käyttää lasten tai alle 18-vuotiaiden nuorten toimesta. Poikkeustapauksissa käyttö voidaan sallia myös kuusiosta vuotta täyttäneille, jos he opettelevat leikkurin käyttöä asiantuntevan aikuisen valvonnassa.
7. Käytä pensasleikkuria vain, jos olet hyvässä fyysisessä kunnossa. Huomioiky heikkenee väsymyksen myötä. Noudata erityistä varovaisuutta työpäivän lopulla. Työskentele rauhallisesti ja varovaisesti. Käyttäjää on vastuussa ulkopuolisille aiheutuvista kaikista vahingoista.
8. Älä koskaan käytä pensasleikkuria alkoholin, huumeiden tai lääkkeiden vaikutuksen alaisena.
9. Paksut nahkakäsineet ovat osa pensasleikkurin perusvarusteita ja niitä on käytettävä aina laitteen käytön aikana. Käytä myös tukevia ja luistamattomilla pohjilla varustettuja jalkineita.
10. Varmista, että pensasleikkuri on asianmukaisessa toimintakunnossa ennen työskentelyn aloittamista. Varmista, että suojukset ovat oikein paikoillaan. Pensasleikkuria ei saa käyttää, jos kaikki osat eivät ole paikallaan.
11. Varmista, että tasapainosi on luotettava ennen työskentelyn aloittamista.
12. Pidä laitteesta tukevasti kiinni sen käytön aikana.
13. Älä käytä laitetta tarpeettomasti kuormittamattomana.
14. Sammuta moottori välittömästi ja irrota akku, jos leikkuri osuu aitaan tai johonkin muuhun kovaan kohteeseen. Tarkista leikkurin kunto ja korjaa mahdolliset vauriot välittömästi.
15. Sammuta leikkuri ja irrota akku aina, ennen kuin tarkistat leikkurin, korjaat vikoja tai poistat leikkuriin juuttunutta materiaalia.
16. Sammuta leikkuri ja irrota akku ennen minäkään leikkuriin kohdistuvan huoltotyön suorittamista.
17. Irrota akku ja aseta teräsuojus leikkuuterien päälle aina pensasleikkurin siirtämisen aikana, sekä myös työskentelyn aikana. Älä koskaan kannata tai kuljeta pensasleikkuria sen ollessa käynnissä. Älä koskaan tartu leikkuuterään käsin.
18. Puhdista pensasleikkuri ja erityisesti leikkuuterä käytön jälkeen sekä silloin, kun viet pensasleikkurin varastoon pitkäksi aikaa. Öljyä leikkuuterä kevyesti ja aseta teräsuojus paikalleen. Laitteen mukana toimitetun suojuksen voi kiinnittää seinään, jolloin suojuksen toimii kätevästi ja turvallisena säilytyspaikkana pensasleikkurille.
19. Säilytä pensasleikkuria kuivassa tilassa teräsuojuksen ollessa leikkuuterän päällä. Pidä leikkuri lasten ulottumattomissa. Älä koskaan säilytä leikkuria ulkotiloissa.

SÄILYTÄ NÄMÄ OHJEET.

VAROITUS: ÄLÄ anna työkalun helppokäyttöisyyden (toistuvan käytön aikaansaama) johtaa sinua väärään turvallisuuden tunteeseen niin, että laiminlyöt työkalun turvaohjeiden noudattamisen. **VÄÄRINKÄYTTÖ** tai tässä käyttöohjeessa ilmoitettujen turvamääräysten laiminlyönti voi aiheuttaa vakavia henkilövahinkoja.

Akkupakettia koskevia tärkeitä turvaohjeita

- Ennen akun käyttöönottoa tutustu kaikkiin laturissa (1), akussa (2) ja akkukäyttöisessä tuotteessa (3) oleviin varoisteteksteihin.
- Älä pura akku.
- Jos akun toiminta-aika lyhenee merkittävästi, lopeta akun käyttö. Seurauksena voi olla ylikuumeneminen, palovammoja tai jopa räjähdys.
- Jos akkunestettä pääsee silmiin, huuhtelee puhtaalla vedellä ja hakeudu välittömästi lääkärin hoitoon. Akkuneste voi aiheuttaa näön menetyksen.
- Älä oikosulje akku.
 - Älä koske akun napoihin millään sähköä johtavalla materiaalilla.
 - Vältä akun oikosulkemista äläkä säilytä akku yhdessä muiden metalliesineiden, kuten naulojen, kolikoiden ja niin edelleen kanssa.
 - Älä aseta akku alttiiksi vedelle tai sateelle. Oikosulku voi aiheuttaa virtapiikin, ylikuumentumista, palovammoja tai laitteen rikkoontumisen.
- Älä säilytä työkalua ja akku paikassa, jossa lämpötila voi nousta 50 °C:een tai sitäkin korkeammaksi.
- Älä hävitä akku polttamalla, vaikka se olisi pahoin vaurioitunut tai täysin loppuun kulunut. Avotuli voi aiheuttaa akun räjähtämisen.
- Varo kolhimasta tai pudottamasta akku.
- Älä käytä viallista akku.
- Sisältyviä litium-ioni-akkuja koskevat vaarallisten aineiden lainsäädännön vaatimukset. Esimerkiksi kolmansien osapuolten huolintaliikkeiden tulee kaupallisissa kuljetuksissa noudattaa pakkaamista ja merkintöjä koskevia erityisvaatimuksia. Lähetettävän tuotteen valmistelu edellyttää vaarallisten aineiden asiantuntijan neuvontaa. Huomioi myös mahdollisesti yksityiskohtaisemmat kansalliset määräykset Akun avoimet liittimet tulee suojata teipillä tai suojuksella ja pakkaaminen tulee tehdä niin, ettei akku voi liikkua pakkauksessa.
- Hävitä akku paikallisten määräysten mukaisesti.

SÄILYTÄ NÄMÄ OHJEET.

▲HUOMIO: Käytä vain alkuperäisiä Makita-akkuja. Muiden kuin aitojen Makita-akkujen, tai mahdollisesti muutettujen akkujen käyttö voi johtaa akun murtumiseen ja aiheuttaa tulipaloja, henkilö- ja omaisuusvahinkoja. Se mitätöi myös Makita-työkalun ja -laturin Makita-takuun.

Vihjeitä akun käyttöiän pidentämiseksi

- Lataa akku ennen kuin se purkautuu täysin. Lopeta aina työkalun käyttö ja lataa akku, jos huomaat työkalun tehon vähenevän.
- Älä koskaan lataa uudestaan täysin ladattua akku. Yliilataaminen lyhentää akun käyttöikää.
- Lataa akku huoneen lämpötilassa väliillä 10 °C - 40 °C. Anna kuuman akun jäähtyä ennen lataamista.
- Lataa akkupaketti, jos et käytä sitä pitkään aikaan (yli kuusi kuukautta).

TOIMINTOJEN KUVAUS

▲HUOMIO: Varmista aina ennen säätöjä ja tarkastuksia, että työkalu on sammutettu ja akkupaketti irrotettu.

Akkukäyttöisen laitteen käyttö pensasleikkurina

Tätä laitetta voidaan käyttää akkukäyttöisenä pensasleikkurina asentamalla siihen pensasleikkurin leikkuteerit (lisävaruste).

Akun asentaminen tai irrottaminen

▲HUOMIO: Sammuta työkalu aina ennen akun kiinnittämistä tai irrottamista.

▲HUOMIO: Pidä työkalusta ja akusta tiukasti kiinni, kun irrotat tai kiinnität akku. Jos akkupaketti tai työkalu putoaa, ne voivat vaurioitua tai aiheuttaa tapaturmaa.

- **Kuva1:** 1. Punainen merkkivalo 2. Painike 3. Akkupaketti

Irrota akun painamalla akun etupuolella olevaa painiketta ja vetämällä akku ulos työkalusta.

Akku liitetään sovitamalla akun kieleke rungon uraan ja työntämällä se sitten paikoilleen. Työnnä akku pohjaan asti niin, että kuulet sen napsahtavan paikoilleen. Jos painikkeen yläpuolella näkyy punainen ilmaisin, akku ei ole lukkiutunut täysin paikoilleen.

▲HUOMIO: Työnnä akku aina pohjaan asti, niin että punainen ilmaisin ei enää näy. Jos akku ei ole kunnolla paikallaan, se voi pudota työkalusta ja aiheuttaa vammoja joko sinulle tai sivullisille.











▲HUOMIO: Älä käytä voimaa akun asennuksessa. Jos akku ei liu'u paikalleen helposti, se on väärässä asennossa.





Akun jäljellä olevan varustason ilmaisin

Vain akkupaketeille ilmaisimella

- **Kuva2:** 1. Merkkivalot 2. Tarkistuspainike

Painamalla tarkistuspainiketta saat näkyviin akun jäljellä olevan varuksen. Merkkivalot palavat muutaman sekunnin ajan.

Merkkivalot			Akussa jäljellä olevan varaus
 Palaa	 Pois päältä	 Viikkuu	
			75% - 100%
			50% - 75%
			25% - 50%
			0% - 25%

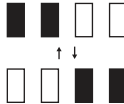
Merkkivalot			Akussa jäljellä olevan varaus
			
Palaa	Pois päältä	Viikkuu	
			Lataa akku.
			Akussa on saatantun olla toimintahäiriö.

HUOMAA: Ilmoitettu varaustaso voi erota hieman todellisesta varaustasosta sen mukaan, millaisissa oloissa ja missä lämpötilassa laitetta käytetään.

Työkälun/akun suojausjärjestelmä

Työkälu on varustettu työkalu/akun suojausjärjestelmällä. Tämä järjestelmä pidentää työkalun ja akun käyttöikää katkaisemalla automaattisesti moottorin virran. Työkälu pysähtyy automaattisesti kesken käytön, jos työkalussa tai akussa ilmenee jokin seuraavista tilanteista:

Ylikuormitusuoja

Kun akkuä käytetään tavalla, joka saa sen kuluttamaan epätavallisen suuren määrän virtaa, työkalu pysähtyy automaattisesti. Katkaise tässä tilanteessa työkalusta virta ja lopeta ylikuormitustilan aiheuttanut käyttö. Käynnistä sitten työkalu uudelleen kytkemällä siihen virta.

Ylikuumenemissuoja

Työkälun ylikuumentessa se pysähtyy automaattisesti ja lamppu alkaa viikkuuä. Anna silloin työkalun/akun jäähtyä, ennen kuin kytket työkaluun uudelleen virran.

Ylipurkautumissuoja

Kun akun varaus on riittämätön, työkalu pysähtyy automaattisesti. Irrota silloin akku työkalusta ja lataa se.

Kytkimen käyttäminen

VAROITUS: Tarkista aina ennen akkupaketin asettamista työkaluun, että liipaisinkytkin kytkeytyy oikein ja palaa "OFF"-asettoon, kun se vapautetaan.

VAROITUS: Käyttäjän turvallisuuden varmistamiseksi tämä laite on varustettu lukituspainikkeella, joka estää laitteen vahingossa tapahtuvan käynnistämisen. Älä koskaan käytä laitetta, jos se käynnistyy pelkästään liipaisinkytkintä painamalla ilman, että painaisit lukituspainiketta. Pyydä valtuutettua Makita-huoltoiliikettä korjaamaan laite.

VAROITUS: Älä koskaan poista lukitus toimintoa käytöstä tai teippaa lukituspainiketta kiinni.

HUOMAUTUS: Älä paina liipaisinkytkintä voimakkaasti painamatta samalla lukituspainiketta. Kytkin voi vaurioitua.

► Kuva3: 1. Liipaisinkytkin 2. Lukituspainike

Käynnistä laite painamalla lukituspainike sisään ja vetämällä liipaisinkytkimestä. Pysäytä vapauttamalla liipaisinkytkin. Lukituspainiketta voidaan painaa sisään vasemmalta tai oikealta puolelta.

Merkkivalo

Merkkivalo viikkuu tai palaa akun jäljelläolevan varauksen ollessa alhainen, tai jos akku on täysin tyhjä.

Merkkivalo palaa myös laitteen ollessa ylikuormitettuna.

Merkkivalon tila ja suoritettava toimenpide

Merkkivalo	Tila	Suoritettava toimenpide
Merkkivalo viikkuu punaisena.	Akun jäljelläoleva varaus on alhainen.	Lataa akku.
Merkkivalo palaa punaisena. *	Laitte on sammutettu koska akun jäljelläoleva varaus on tyhjä.	Lataa akku.
	Laitte on sammutettu ylikuormituksesta johtuen.	Sammuta laite.

* Merkkivalon syttymisajankohta vaihtelee työskentelyalueen lämpötilan ja akun olosuhteiden mukaisesti.

Leikkuukorkeuden säätö (nurmikon reunaleikkuri)

VAROITUS: Varmista muutettaessa leikkuukorkeutta, että teräsuojus on kiinnitetty paikalleen ja olet varovainen, ettei sormesi jää puristuksiin terän ja ruohonkerääjän väliin.

Leikkuukorkeus voidaan asettaa kolmeen tasoon (15 mm, 20 mm, ja 25 mm) muuttamalla ruohonkerääjän kiinteää asentoa. Leikkuukorkeus ilman ruohonkerääjää on noin 10 mm.

1. Liu'uta ruohonkerääjä laitteen etuosaa kohti.

► **Kuva5:** 1. Ruohonkerääjä

2. Muuta ruohonkerääjän kiinteää asentoa siirtämällä sitä nuolen osoittamaan suuntaan.

► **Kuva6**

HUOMAA: Leikkuukorkeusarvo on suuntaa-antava. Todellinen leikkuukorkeus voi poiketa nurmikon tai maaperän olosuhteista johtuen.

HUOMAA: Kokeile leikkuukorkeutta ensin nurmikon syrjäisemmässä osassa.

KOKOONPANO

▲HUOMIO: Varmista aina ennen mitään työkalulle tehtäviä toimenpiteitä, että se on sammutettu ja akku irrotettu.

▲HUOMIO: Leikkuuteriä vaihdettaessa tulee aina käyttää käsiineitä ja teräsuojuksen on oltava kiinnitettynä paikallaan niin, ettei leikkuuterä pääse kosketuksiin käsien kanssa.

HUOMAUTUS: Leikkuuterien vaihdon aikana älä pyyhi rasvaa pois hammaspyöristä ja kammesta.

Teräsuojuksen asentaminen ja irrottaminen

▲HUOMIO: Varo koskettamasta leikkuuterää asentaessasi tai irrottaessasi teräsuojusta.

Irrota teräsuojus vetämällä sitä kevyesti ja tämän jälkeen liu'uttamalla sitä sivulle. Asenna teräsuojus suoritamalla edellä kuvatut toimenpiteet päinvastaisessa järjestyksessä.

► Kuva7

Ruohonkerääjän asentaminen ja irrottaminen

▲HUOMIO: Varmista ruohonkerääjän asennuksen tai irrotuksen aikana, että teräsuojus on kiinnitetty paikalleen ja olet varovainen, ettei sormesi jää puristuksiin terän ja ruohonkerääjän väliin.

Ruohonkerääjän irrottaminen

1. Vapauta ruohonkerääjän ulokkeet laitteen urista ja liu'uta samalla ruohonkerääjää laitteen etuosaa kohti.

► Kuva8: 1. Ruohonkerääjä

2. Vapauta ruohonkerääjän sarana laitteesta.

Ruohonkerääjän asentaminen

1. Kiinnitä ruohonkerääjän sarana laitteen uraan.

► Kuva9: 1. Sarana 2. Ruohonkerääjä

2. Kohdista ruohonkerääjän ulokkeet laitteen uriin ja liu'uta samalla ruohonkerääjää laitteen etuosaa kohti siirtämällä sitä nuolen osoittamaan suuntaan.

► Kuva10



HUOMAUTUS: Älä kiinnitä ruohonkerääjän saranaa väkisin laitteeseen sen jälkeen, kun olet kohdistanut ruohonkerääjän ulokkeet laitteen urien kanssa.

Leikkuuterien asennus tai irrotus nurmikon reunaleikkurista

Leikkuuterien irrottaminen

1. Irrota ruohonkerääjä ja aseta laite ylösalaisin.

► Kuva11

2. Samalla kun painat lukitusvipua, käännä alasuojusta vastapäivään, kunnes  alasuojuksessa oleva merkki on kohdistettuna  lukitusvivussa olevan merkin kanssa.

► Kuva12

3. Irrota alasuojus, leikkuuterät ja kampi.

► Kuva13: 1. Alasuojus 2. Leikkuuterät 3. Kampi

Leikkuuterien asentaminen

1. Ota kampi, alasuojus ja uudet leikkuuterät valmiiksi esille.

► Kuva14: 1. Kampi 2. Alasuojus 3. Leikkuuterät

2. Irrota teräsuojus vanhoista leikkuuteristä ja kiinnitä se tämän jälkeen uusiin teriin.

► Kuva15

3. Säädä kolmea tappia niin, että ne ovat samassa linjassa kohdistuslinjan kanssa.

► Kuva16: 1. Kohdistuslinja

4. Levitä pieni määrä rasvaa kammien reunaan. Kiinnitä kampi tappeihin niin, että pienet ja suuret renkaat osoittavat ylöspäin.

► Kuva17: 1. Kampi

5. Säädä teriä ja pohjalevyä niin, että pohjalevyn reikä ja kaksi terien uloketta ovat linjassa keskenään.



► Kuva18

6. Käännä leikkuuterät ylösalaisin ja kiinnitä ne niin, että laitteen tapit asettuvat pohjalevyssä olevaan reikään. Varmista, että leikkuuterät on kiinnitetty luotettavasti paikalleen.

► Kuva19

7. Aseta alasuojus niin, että  alasuojuksessa oleva merkki on kohdistettuna  lukitusvivussa olevaan merkkiin.

► Kuva20

8. Samalla kun painat alasuojusta, käännä sitä myötäpäivään, kunnes  alasuojuksessa oleva merkki on kohdistettuna  lukitusvivussa olevan merkin kanssa.

► Kuva21

9. Varmista, että lukitusvipu sopii alasuojuksen uraan.

► Kuva22: 1. Lukitusvipu

▲HUOMIO: Älä koskaan käytä laitetta ilman alasuojusta.

10. Poista teräsuojus ja tarkista leikkuuterien moitteeton ja oikea toiminta käynnistämällä laite.



HUOMAUTUS: Jos leikkuuterät eivät toimi oikein, terät eivät ole kytkeytyneet kampeen oikealla tavalla. Irrota terät ja asenna ne uudelleen.

Leikkuuterien asennus tai irrotus pensasleikkurista

Lisävaruste

▲HUOMIO: Kiinnitä teräsuojus paikalleen ennen leikkuuterien irrottamista tai asentamista.

Leikkuuterien irrotus

1. Aseta laite ylösalaisin.
▶ **Kuva23**
2. Samalla kun painat lukitusvipua, käännä alasuojusta vastapäivään, kunnes  alasuojuksessa oleva merkki on kohdistettuna  lukitusvivussa olevan merkin kanssa.
▶ **Kuva24**
3. Irrota alasuojus.
▶ **Kuva25**
4. Löysää kaksi ruuvia ruuvitalttaa käyttämällä ja irrota leikkuuterät.
▶ **Kuva26:** 1. Ruuvit

HUOMAA: Leikkuuterät voidaan irrottaa ruujeja irrottamatta.



5. Irrota kampi leikkuuteristä.
▶ **Kuva27:** 1. Kampi

HUOMAA: Kampi voi jäädä laitteeseen.



HUOMAA: Kiinnitä teräsuojus ja säilytyskotelo irrotetuihin leikkuuteriin ja aseta terät säilytykseen.

Leikkuuterien asennus

1. Ota kampi, alasuojus ja uudet leikkuuterät valmiiksi esille.
▶ **Kuva28:** 1. Kampi 2. Alasuojus 3. Leikkuuterät
2. Aseta teräsuojus paikalleen leikkuuteriin.
▶ **Kuva29**
3. Säädä kolmea tappia niin, että ne ovat samassa linjassa kohdistuslinjan kanssa.
▶ **Kuva30:** 1. Kohdistuslinja
4. Levitä pieni määrä rasvaa kammen reunaan. Kiinnitä kampi tappeihin niin, että pienet ja suuret reiät osoittavat alaspäin.
▶ **Kuva31:** 1. Kampi
5. Liu'uta leikkuuteriä niin, että pohjalevyn reikä on sijoitettu teränskaivan keskelle.
▶ **Kuva32**
6. Käännä leikkuuterät ylösalaisin ja kiinnitä ne niin, että laitteen tapit asettuvat leikkuuterässä olevaan reikään. Aseta pohjalevyn hammas leikkuuterässä olevaan uraan. Varmista, että leikkuuterät on kiinnitetty luotettavasti paikalleen.
▶ **Kuva33:** 1. Hammas
7. Kiristä kaksi ruuvia kireälle ruuvitalttaa käyttämällä.
▶ **Kuva34:** 1. Ruuvit

8. Aseta alasuojus niin, että  alasuojuksessa oleva merkki on kohdistettuna  lukitusvivussa olevaan merkkiin.

▶ **Kuva35**

9. Samalla kun painat alasuojusta, käännä sitä myötäpäivään, kunnes  alasuojuksessa oleva merkki on kohdistettuna  lukitusvivussa olevan merkin kanssa.

▶ **Kuva36**

10. Varmista, että lukitusvipu sopii alasuojuksen uraan.

▶ **Kuva37:** 1. Lukitusvipu

▲HUOMIO: Älä koskaan käytä laitetta ilman alasuojusta.

11. Poista teräsuojus ja tarkista leikkuuterien moitteeton ja oikea toiminta käynnistämällä laite.

HUOMAUTUS: Jos leikkuuterät eivät toimi oikein, terät eivät ole kytkeytyneet kampeen oikealla tavalla. Irrota terät ja asenna ne uudelleen.

Lehdenkerääjän asentaminen ja irrottaminen

Lisävaruste

▲HUOMIO: Lehdenkerääjää asennettaessa tai irrotettaessa tulee aina käyttää käsineitä ja teräsuojuksen on oltava kiinnitettynä paikallaan niin, ettei leikkuuterä pääse kosketuksiin käsien kanssa.

Lehdenkerääjä kerää jätälehdet ja helpottaa siivoamista jälkeensä. Se voidaan asentaa kummalle puolelle laitetta tahansa.

Asenna lehdenkerääjä painamalla sitä leikkuuteriä vasten niin, että kiinnikkeet sopivat leikkuuterien reikiin.

▶ **Kuva38:** 1. Kiinnikkeet 2. Reiät

Lehdenkerääjä irrotetaan painamalla sen molemmilla puolilla olevia vipuja kiinnikkeiden vapauttamiseksi.

▶ **Kuva39:** 1. Vivut

HUOMAUTUS: Älä yritä irrottaa lehdenkerääjää väkisin sen kiinnikkeiden ollessa kiinnitettynä leikkuuterän rei'issä.

TYÖSKENTELY

▲VAROITUS: Poista kepit ja kivet leikkuualueelta ennen leikkauksen aloittamista. Poista myös rikkaruohot alueelta etukäteen.

▶ **Kuva40**

▲VAROITUS: Pidä kädet poissa terien ulottuvilta.

▲HUOMIO: Vältä laitteen käyttämistä erittäin kuumissa sääolosuhteissa. Vältä yllirasittumista, kun käytät laitetta.

Leikkaaminen (nurmikon reunaleikkuri)

Käynnistä laite leikkauskorkeuden säätämisen jälkeen ja pidä siitä kiinni niin, että laitteen jalusta on tukevasti maata vasten. Liikuta sitten laitetta varovaisesti eteenpäin.

► Kuva41

Kun leikkaat ruohoa kaivonrenkaan, aitojen tai puiden ympärillä, liikuta laitetta niitä pitkin. Ole varovainen, ettei leikkuuterät kosketa näitä kohteita.

► Kuva42

Leikattaessa kasviversoja tai pienten puiden lehdistöä, leikkaa niitä vähän kerrallaan.

► Kuva43

Leikkaa isot oksat haluamaasi korkeuteen oksasaksilla ennen tämän laitteen käyttämistä.

HUOMAUTUS: Älä käytä laitetta tavalla, joka aiheuttaa moottorin sammumisen tai pyörimisen äärimmäisen hitaasti.

HUOMAUTUS: Älä myöskään yritä leikata paksuja puunoksia.

HUOMAUTUS: Älä anna leikkuuterien koskettaa maata laitteen käytön aikana. Terät tylsyvät, jolloin leikkausteho huononee.

HUOMAUTUS: Älä leikkaa märkää nurmikkoa tai pienten puiden märkää lehdistöä.

Pitkän nurmikon leikkaus

Älä yritä leikata pitkäksi kasvanutta nurmikkoa kokonaan yhdellä leikkuukerralla. Leikkaa sen sijaan nurmikkoa useammassa vaiheessa. Jätä päivä tai kaksi leikkuukertojen väliin, kunnes nurmikko tulee tasaisen lyhyeksi.

► Kuva44

HUOMAA: Pitkän ruohon leikkaaminen lyhyeksi yhdellä kerralla voi aiheuttaa ruohon kuoleamisen.

Leikkaaminen (pensasleikkuri)

⚠HUOMIO: Huolehdi, että leikkurin terä ei osu metallilaitaan tai muuhun kovaan esineeseen työskentelyn aikana. Muutoin terä rikkoontuu ja voi aiheuttaa tapaturmia.

⚠HUOMIO: Älä anna leikkuuterien koskettaa maata laitteen käytön aikana. Laitte voi aiheuttaa takaiskun ja aiheuttaa tapaturmia.

⚠HUOMIO: Pensasleikkurin kanssa kurkotteleminen, erityisesti tikkailla seisottaessa on erittäin vaarallista. Älä käytä leikkuria epävakailta alustoilla.

HUOMAUTUS: Älä leikkaa tällä leikkurilla halkaisijaltaan yli 10 mm:n oksia. Leikkaa oksat haluamaasi korkeuteen oksasaksilla ennen tämän laitteen käyttämistä.

HUOMAUTUS: Älä leikkaa kuolleita puita tai mitään vastaavia kovia kohteita. Muussa tapauksessa laite voi vaurioitua.

HUOMAUTUS: Älä leikkaa nurmikkoa tai rikkaruohoja pensasleikkuuterää käyttäessäsi. Ruoho tai rikkaruohot voivat takertua leikkuuteriin.

Pidä laitteesta kiinni yhdellä kädellä, vedä liipaisinkytkimestä ja paina samalla lukituspainiketta, ja tämän jälkeen liikuta laitetta eteenpäin.

► Kuva45

Perustasoitus tapahtuu siten, että leikkuuterää kallistetaan leikkusuuntaan samalla, kun leikkuria liikutetaan rauhallisesti ja hitaasti eteenpäin nopeudella 3 - 4 sekuntia/metri.

► Kuva46

Sido nauha halutulle korkeudelle ja leikkaa sitä pitkin tasaisen pensaan saavuttamiseksi.

► Kuva47

Jos kerääjä on kiinnitetty teriin, se kerää jättelehdet ja helpottaa sivoamista jälkeenpäin.

Leikkaa pensaan sivut tasaiseksi aloittamalla alhaalta ylöspäin.

► Kuva48

Leikattaessa pyöreitä muotoja (puksipuu tai alppiruusu jne.), leikkaa juuresta ylöspäin kauniin lopputuloksen saavuttamiseksi.

► Kuva49

KUNNOSSAPITO

⚠HUOMIO: Varmista aina ennen tarkastusta tai huoltoa, että työkalu on sammutettu ja akku irrotettu.

Tuotteen TURVALLISUUDEN ja LUOTETTAVUUDEN takaamiseksi korjaukset, muut huoltotyöt ja säädöt on teetettävä Makitan valtuutetussa huoltopisteessä Makitan varaosia käyttäen.

Laitteen puhdistaminen

Puhdista laite pyyhkimällä pölyt kuivalla liinalla tai kostuta liina saippuveden ja rutista kuivaksi.

HUOMAUTUS: Älä koskaan käytä bensiiniä, ohenteita, alkoholia tai tms. aineita. Muutoin pinta voi halkeilla tai sen värit ja muoto voivat muuttua. Muutoin laitteeseen voi tulla värjäytyksiä, muodon vääristymiä tai halkeamia.

Terien huolto

Lisää matalaviskositeettista öljyä (koneöljy tai suihkutettava voiteluöljy) teriin ennen käyttöä tai kerran tunnissa käytön aikana.

► **Kuva50**

► **Kuva51**

Puhdista käytön jälkeen terien molemmat puolet pölystä harjaamalla, pyyhi terä rievulla ja levitä teriin sitten riittävästi matalaviskositeettista öljyä (koneöljy tai suihkutettava voiteluöljy).

► **Kuva52**

► **Kuva53**

HUOMAUTUS: Älä pese teriä vedellä. Tämä voi aiheuttaa terien ruostumisen tai työkalun vaurioitumisen.

HUOMAUTUS: Lika ja korroosio aiheuttavat terien liikkakittaisuuden ja lyhentävät käyttöaikaa jokaisen akun latauksen yhteydessä.

Säilytys

Laitteen pohjassa on ripustusreikä, josta laitteen voi kätevästi ripustaa seinässä olevaan naulaan tai ruuviin. Käytä teräsuojusta, jotta leikkuuterät eivät ole paljaana. Säilytä laitetta lasten ulottumattomissa. Säilytä laitetta paikassa, missä se ei altistu kosteudelle tai sateelle.

► **Kuva54:** 1. Reikä

► **Kuva55:** 1. Reikä

LISÄVARUSTEET

▲HUOMIO: Seuraavia lisävarusteita tai laitteita suositellaan käytettäväksi tässä ohjeessa kuvatun Makita-työkalun kanssa. Muiden lisävarusteiden tai laitteiden käyttö voi aiheuttaa henkilövahinkoja. Käytä lisävarusteita ja -laitteita vain niiden käyttötarkoituksen mukaisesti.

Jos tarvitset apua tai yksityiskohtaisempia tietoja seuraavista lisävarusteista, ota yhteys paikalliseen Makitan huoltoon.

- Leikkuuterä (nurmikon reunaleikkuria varten)
- Leikkuuteräsuojus (nurmikon reunaleikkuria varten)
- Ruohonkerääjä (nurmikon reunaleikkuria varten)
- Pitkä kahva (nurmikon reunaleikkuria varten)
- Leikkuuterä (pensasleikkuria varten)
- Leikkuuteräsuojus (pensasleikkuria varten)
- Lehdenkerääjä (pensasleikkuria varten)
- Säilytyskotelo
- Aito Makita-akku ja -laturi

HUOMAA: Jotkin luettelossa mainitut varusteet voivat sisältyä työkalun toimitukseen vakiovarusteina. Ne voivat vaihdella maittain.







SPECIFIKĀCIJAS

Modelis:	DUM604
Griešanas platums	160 mm
Gājienu minūtē	2 500 min ⁻¹
Izmēri (G × P × A)	353 mm × 177 mm × 131 mm
Nominālais spriegums	Līdzstrāva 18 V
Akumulatora kasetne	BL1815 / BL1815N / BL1820 / BL1820B / BL1830 / BL1830B / BL1840 / BL1840B / BL1850 / BL1850B / BL1860B
Neto svars	1,4–1,8 kg

- Nepārtrauktās izpētes un izstrādes programmas dēļ šeit uzrādītās specifikācijas var tikt mainītas bez brīdinājuma.
- Specifikācijas un akumulatora kasetne var atšķirties dažādās valstīs.
- Svārs ar akumulatora kasetni saskaņā ar EPTA-Procedure 01/2003

Simboli

Zemāk ir attēloti simboli, kas attiecas uz iekārtu. Pirms darbarīka izmantošanas pārliecinieties, vai pareizi izprotat to nozīmi.

	Esiēt īpaši rūpīgs un uzmanīgs.
	Izlasiet lietošanas rokasgrāmatu.
	Bīstami! Sargieties no izvīstiem priekšmetiem.
	Neļaujiet nevienam atrasties darba vietas tuvumā.
	Griešanas elementi turpina griezties pēc motora izslēgšanas.
	Nepakļaujiet mitruma iedarbībai.

	Tikai ES valstīm Neizmetiet elektroiekārtas vai akumulatoru mājsaimniecības atkritumos! Saskaņā ar Eiropas direktīvu par elektrisko un elektronisko iekārtu atkritumiem, kā arī par baterijām un akumulatoriem, un bateriju un akumulatoru atkritumiem un to tīstenošanu saskaņā ar valsts likumdošanu lietotais elektriskais aprīkojums, baterijas un akumulatori kalpošanas laika beigās jāsavāc atsevišķi un jānogādā otrreizējai pārstrādei vīdi saudzējošā veidā.
--	--

Paredzētā lietošana

Šis darbarīks ir paredzēts zālāju malu vai atvašu apgriešanai.

Trokšņa līmenis

Tipiskais A svērtais trokšņa līmenis noteikts saskaņā ar EN50636:

DUM604 ar uzstādītu šķēru asmeni zāles šķērēm
Skaņas spiediena līmenis (L_{pA}): 76 dB (A)
Mainīgums (K): 0,98 dB (A)

Darbības laikā trokšņa līmenis var pārsniegt 80 dB (A).

ABRĪDINĀJUMS: Lietojiet ausu aizsargus.

Tipiskais A svērtais trokšņa līmenis noteikts saskaņā ar EN60745:

DUM604 ar uzstādītu šķēru asmeni dzīvzoga apgriezējašīnai
Skaņas spiediena līmenis (L_{pA}): 74 dB (A)
Mainīgums (K): 3 dB (A)

Darbības laikā trokšņa līmenis var pārsniegt 80 dB (A).

ABRĪDINĀJUMS: Lietojiet ausu aizsargus.

Vibrācija

Vibrācijas kopējā vērtība (trīsasu vektora summa) noteikta atbilstoši EN50636:

DUM604 ar uzstādītu šķēru asmeni zāles šķērēm
Vibrācijas izmēte (a_{h1}): 2,5 m/s² vai mazāk
Mainīgums (K): 1,5 m/s²

Vibrācijas kopējā vērtība (trīsasu vektora summa) noteikta atbilstoši EN60745:

DUM604 ar uzstādītu šķēru asmeni dzīvzoga apgriezējašīnai
Vibrācijas izmēte (a_{h1}): 2,5 m/s² vai mazāk
Mainīgums (K): 1,5 m/s²

PIEZĪME: Paziņotā vibrācijas emisijas vērtība noteikta atbilstoši standarta pārbaudes metodei un to var izmantot, lai salīdzinātu vienu darbarīku ar citu.

PIEZĪME: Paziņoto vibrācijas emisijas vērtību arī var izmantot iedarbības sākotnējā novērtējumā.

▲BRĪDINĀJUMS: Reāli lietojot elektrisko darbarīku, vibrācijas emisija var atšķirties no paziņotās emisijas vērtības atkarībā no darbarīka izmantošanas veida.

▲BRĪDINĀJUMS: Lai aizsargātu lietotāju, nosakiet drošības pasākumus, kas pamatoti ar iedarbību reālos darba apstākļos (ņemot vērā visus ekspluatācijas cikla posmus, piemēram, laiku, kamēr darbarīks ir izslēgts un kad darbojas tukšgaitā, kā arī palaides laiku).

EK atbilstības deklarācija

Tikai Eiropas valstīm

EK atbilstības deklarācija šajā lietošanas rokasgrāmātā ir iekļauta kā A pielikums.

DROŠĪBAS BRĪDINĀJUMI

Vispārīgi elektrisko darbarīku drošības brīdinājumi

▲BRĪDINĀJUMS: Izlasiet visus drošības brīdinājumus, instrukcijas, apskatiet ilustrācijas un tehniskos datus, kas iekļauti mehanizētā darbarīka komplektācijā. Ja netiek ievēroti visi tālāk minētie noteikumi, var tikt izraisīta elektrotrauma, notikt aizdegšanās un/vai rasties smagas traumas.

Glabājiet visus brīdinājumus un norādījumus, lai varētu tajos ieskatīties turpmāk.

Termiņš „elektrisks darbarīks” brīdinājumus attiecas uz tādu elektrisko darbarīku, ko darbina ar elektrību (ar vadu), vai tādu, ko darbina ar akumulatoru (bez vada).

Drošības brīdinājumi bezvada zāles šķēru lietošanai

Vispārēji norādījumi

1. Lai nodrošinātu pareizu ekspluatāciju, lietotājam jāizlasa šī lietošanas rokasgrāmātā un jāiepazīstas ar ierīces izmantošanu. Lietotāji, kas nebūs pietiekami labi informēti, pakļaus sevi un arī citus riskam, nepareizi rīkojoties ar ierīci.
2. Šo ierīci nedrīkst izmantot bērni, personas ar samazinātām fiziskām, uztveres vai garīgām spējām, personas, kam trūkst pieredzes un zināšanu, vai personas, kas nepārzina šos ierīces lietošanas norādījumus; vietējā likumdošanā var būt noteikti lietotāja vecuma ierobežojumi.
3. Ierīci izmantojiet ar vislielāko rūpību un uzmanību.
4. Ierīci lietojiet tikai tad, ja esat labā fiziskā stāvoklī. Visus darbus veiciet mierīgi un uzmanīgi. Sekojiet savai darbībai un ņemiet vērā, ka operators vai lietotājs ir atbildīgs par negadījumiem vai apdraudējumu, kas radīts citiem cilvēkiem vai to īpašumam.

5. Nekad nestrādājiet ar ierīci, ja tuvumā ir cilvēki, jo īpaši bērni, vai dzīvnieki.
6. Motors jāizslēdz nekavējoties, ja ierīcei pamanāt kādu problēmu vai novirzi.
7. Izslēdziet ierīci un izņemiet akumulatora kasetni atpūtas laikā un atstājot ierīci bez uzraudzības, kā arī novietojiet to drošā vietā, lai nepakļautu riskam citus un lai nebojātu ierīci.
8. Neizmantojiet ierīci sliktos laikapstākļos, sevišķi laikā, kad iespējams zibens.

Individuālās aizsardzības līdzekļi

1. Vienmēr, strādājot ar ierīci, izmantojiet acu aizsarglīdzekļus un valkājiet izturīgus apavus.
2. Lietojot darbarīku, vienmēr uzvelciet piemērotus apavus un garās bikses.

Ierīces iedarbināšana

1. Pārliecinieties, ka tuvumā neatrodas bērni vai citi cilvēki, kā arī uzmanieties no tuvumā esošiem dzīvniekiem. Pretējā gadījumā pārtrauciet ierīces lietošanu.
2. Pirms lietošanas vienmēr pārbaudiet, vai ierīce ir ekspluatācijā droša. Pārbaudiet griešanas instrumenta un aizsarga drošību; pārbaudiet, vai slēdža mēlīte/svira darbojas viegli un pareizi. Pārbaudiet, vai rokturi ir tīri un sausi un pārbaudiet ieslēgšanas/izslēgšanas darbību.
3. Pirms ierīces izmantošanas pārbaudiet, vai tai nav bojātas daļas. Bojāts aizsargs vai cita daļa rūpīgi jāpārbauda, lai noteiktu, vai tā darbosies pareizi un pildīs paredzēto funkciju. Pārbaudiet, vai kustīgās daļas ir pareizi salāgotas, vai tās var brīvi kustēties, vai daļas nav salūzušas; pārbaudiet to stiprinājumus un citus apstākļus, kas var ietekmēt darbarīka darbību. Bojāts aizsargs vai citas daļas pienācīgi jāsaņemotē vai jānomaina pilnvarotā apkopes centrā, ja vien šajā lietošanas rokasgrāmātā nav norādīts citādi.
4. Motoru ieslēdziet tikai tad, ja rokas un kājas neatrodas griešanas instrumenta tuvumā.
5. Pirms iedarbināšanas pārbaudiet, vai griešanas instruments nesaskaras ar kādu priekšmetu.

Ekspluatācijas metode

1. Ierīci izmantojiet tikai labā apgaismojumā un redzamībā. Ziemā esiet uzmanīgs slidenās vai slapjās vietās, uz ledus un sniegā (paslīdēšanas risks). Vienmēr nodrošiniet, lai uz nogāzēm būtu droša pārvietošanās; vienmēr ejiet, neskrīeniet.
2. Uzmanieties, lai griešanas instruments nesavainotu kājas un rokas.
3. Nekad nestāviet uz pieslienamajām kāpnēm ar iedarbinātu ierīci.
4. Nekad nekāpiet kokā, lai veiktu griešanu ar ierīci.
5. Nekad nestrādājiet uz nestabilām virsmām.
6. Darba vietā novāciet smiltis, akmeņus, naglas utt. Svešķermeņi var bojāt griešanas instrumentu un var izraisīt bīstamus atsitienus.

7. Ja griešanas instruments trāpa akmeņiem vai citiem cietiem priekšmetiem, nekavējoties izslēdziet motoru un pārbaudiet griešanas instrumentu.
8. Regulāri īsos intervālos pārbaudiet, vai griešanas instrumentam nav bojājumu (sīkas plaisas nosakiet ar uzsīšanas trokšņa pārbaudi).
9. Pirms griešanas uzsākšanas griešanas instrumentam ir jāsasniedz pilns darba ātrums.
10. Griešanas instruments jāaprīko ar piemērotu aizsargu. Nekad nelietojiet ierīci ar bojātu aizsargu vai bez tā!
11. Eksploatācijas laikā jāizmanto viss aizsargaprīkojums un visi aizsargi, kas piegādāti kopā ar ierīci.
12. Vienmēr izņemiet akumulatora kasetni no ierīces norādītajās situācijās:
 - atstājot ierīci bez uzraudzības;
 - pirms nosprostojuma tīrīšanas;
 - pirms ierīces pārbaudīšanas, tīrīšanas vai strādāšanas ar to;
 - pēc atsišanās pret kādu priekšmetu;
 - ja ierīce sāk neparasti vibrēt.
13. Vienmēr nodrošiniet, lai ventilācijas atverēs nebūtu netīrumu.
14. Griešanas elementi turpina griezties pēc motora izslēgšanas.

Griešanas instrumenti

Izmantojiet tikai pareizo griešanas instrumentu paredzētajam darbam.

Tehniskās apkopes norādījumi

1. Pirms darba sākšanas pārbaudiet ierīces stāvokli – īpaši pārbaudiet griešanas instrumenta aizsargierīces.
2. Pirms tehniskās apkopes darbiem, griešanas instrumenta nomainās vai ierīces vai griešanas instrumenta tīrīšanas izslēdziet motoru un izņemiet akumulatora kasetni.
3. Kad ierīce netiek izmantota, glabājiet to iekštelpās, sausā un augstu novietotā vai aizslēgtā vietā, kur nevar piekļūt bērni. Pirms glabāšanas ierīci iztīriet un veiciet tās apkopi.

SAGLABĀJIET ŠOS NORĀDĪJUMUS.

▲BRĪDINĀJUMS: NEPIEĻAUJIET to, ka labu iemaņu vai izstrādājuma labas pārzināšanas (darbarīku atkārtoti ekspluatējot) rezultātā vairs stingri neievērojat šī izstrādājuma drošības noteikumus. NEPAREIZI LIETOJOT darbarīku vai neievērojot šajā instrukcijā rokasgrāmatā minētos drošības noteikumus, var tikt gūtas smagas traumas.

Drošības noteikumi bezvadu dzīvzoga apgriezējmašīnas lietošanai

1. Visas korpusa detaļas turiet atsevišķi no griezējasmens. Kad asmeņi kustas, neņemiet nost griešanas materiālu un neturiet griezamo materiālu. Izņemot iestrēgušu materiālu, pārliecinieties, ka slēdzis ir izslēgtā pozīcijā. Dzīvzoga apgriezējmašīnas lietošanas laikā īss neuzmanības brīdis var izraisīt nopietnus savainojumus.
2. Dzīvzoga apgriezējmašīnu pārnēsājiet, turot aiz rokturu, ar griezējasmēniem apturētā pozīcijā. Transportējot vai glabājot dzīvzoga apgriezējmašīnu, vienmēr uzlieciet griezēja apvalku. Atbilstoša dzīvzoga apgriezējmašīnas izmantošana samazinās griezējasmens izraisīto iespējamo traumas risku.
3. Veicot darbu, turiet mehanizēto darbarīku tikai pie izolētajām satveršanas virsmām, jo griezējasmens var saskarties ar apslēptu elektroinstalāciju. Ja griezējasmens saskaras ar vadu, kurā ir strāva, mehanizētā darbarīka atklātās metāla virsmas var vadīt strāvu un radīt elektriskā strāvas trieciena risku.
4. Dzīvzogu apgriezējmašīnu nelietojiet lietus laikā vai mitros un drēgnos apstākļos. Elektromotors nav ūdensizturīgs.
5. Pirmajā lietošanas reizē lietotājiem ir jāpieaicina pieredzējis dzīvzogu apgriezējmašīnas lietotājs, kas parādītu, kā apgriezējmašīna ir jālieto.
6. Dzīvzoga apgriezējmašīnu nedrīkst izmantot bērni vai jaunieši, kas jaunāki par 18 gadiem. Jauniešus, kam ir vairāk par 16 gadiem, var neiekļaut šajā ierobežojumā, ja tie saņem apmācību speciālista uzraudzībā.
7. Dzīvzoga apgriezējmašīnu lietojiet tikai, ja esat labā fiziskajā stāvoklī. Ja esat noguris, jūsu uzmanība būs samazināta. Īpaši uzmanīgi esiet darba dienas beigās. Visus darbus veiciet mierīgi un uzmanīgi. Lietotājs ir atbildīgs par visiem bojājumiem trešajai pusei.
8. Nekad nelietojiet apgriezējmašīnu alkohola, narkotisko vielu vai medikamentu ietekmē.
9. Dzīvzoga apgriezējmašīnas pamata aprīkojumā ir ietverti izturīgas ādas cimdi, un darbarīka lietošanas laikā tie vienmēr ir jāvalkā. Uzvelciet arī stingrus apavus ar neslīdošu zoli.
10. Pirms darba uzsākšanas pārbaudiet, lai pārliecinātos, ka apgriezējmašīna ir labā un drošā darba kārtībā. Nodrošiniet, lai aizsargi ir uzstādīti atbilstoši. Ja dzīvzoga apgriezējmašīna nav pilnībā salikta, to nedrīkst lietot.
11. Pirms darba uzsākšanas pārliecinieties, ka stāvat uz drošas pamatnes.
12. Darba laikā stingri turiet darbarīku.
13. Lieki nedarbiniet darbarīku bez slodzes.
14. Ja griezējs saskaras ar sētu vai citu cietu priekšmetu, nekavējoties izslēdziet motoru un izņemiet akumulatora kasetni. Pārbaudiet, vai griezājam nav bojājumu, un, ja tas ir bojāts, nekavējoties salabojiet to.

- Pirms griezēja pārbaudīšanas, bojājumu novēršanas vai griezējā iesprūdušo materiālu izņemšanas vienmēr izslēdziet apgriezējmašīnu un izņemiet akumulatora kasetni.
- Pirms tehniskās apkopes veikšanas izslēdziet griezēju un izņemiet akumulatora kasetni.
- Izņemiet akumulatora kasetni un uz griezējasmens uzlieciet asmens apvalku vienmēr, kad dzīvzoga apgriezējmašīna tiek pārvietota uz citu vietu, arī darba laikā. Nekad nenesiet un netransportējiet apgriezējmašīnu, ja griezējs darbojas. Griezēju nekad nedrīkst satvert ar rokām.
- Pēc dzīvzoga apgriezējmašīnas lietošanas un novietošanas glabāšanā uz ilgāku laika periodu vienmēr izfīriet to, it īpaši griezēju. Nedaudz ieeļļojiet griezēju un uzlieciet apvalku. Ierīces komplektā ietvertu apvalku var pakārt pie sienas, nodrošinot drošu un praktisku dzīvzoga apgriezējmašīnas glabāšanu.
- Dzīvzoga apgriezējmašīnu glabājiet ar uzliktu apvalku un sausā telpā. Glabājiet to bērniem nepieejamā vietā. Nekad neglabājiet apgriezējmašīnu ārā.
- Neglabājiet darbarīku un akumulatora kasetni vietās, kur temperatūra var sasniegt vai pārsniegt 50 °C (122 °F).
- Nededziniet akumulatora kasetni, pat ja tā ir stipri bojāta vai pilnībā nolietota. Akumulatora kasetne ugunī var eksplodēt.
- Uzmanieties, lai neļautu akumulatoram nokrist un nepakļautu to sītienu.
- Neizmantojiet bojātu akumulatoru.
- Uz izmantotajiem litija jonu akumulatoriem attiecas likumdošanas prasības par bīstamiem izstrādājumiem. Komerciālā transportēšanā, ko veic, piemēram, trešās puses, transporta uzņēmumi, jāievēro uz iesaiņojuma un marķējuma norādītās īpašās prasības. Lai izstrādājumu sagatavotu nosūtīšanai, jāsažinās ar bīstamo materiālu speciālistu. Ievērojiet arī citus attiecināmos valsts normatīvus. Vajējus kontaktus nosedziet ar līmlenti vai citādi pārklājiet, bet akumulatoru iesaiņojiet tā, lai sānītās nevarētu izkustēties.
- Ievērojiet vietējos noteikumus par akumulatora likvidēšanu.

SAGLABĀJIET ŠOS NORĀDĪJUMUS.

▲BRĪDINĀJUMS: NEPIELĀUJIET to, ka labu iemaņu vai izstrādājuma labas pārzināšanas (darbarīku atkārtoti ekspluatējot) rezultātā vairs stingri neievērojat šī izstrādājuma drošības noteikumus. NEPAREIZI LIETOJOT darbarīku vai neievērojot šajā instrukciju rokasgrāmatā minētos drošības noteikumus, var tikt gūtas smagas traumas.

SAGLABĀJIET ŠOS NORĀDĪJUMUS.

▲UZMANĪBU: Lietojiet tikai oriģinālos Makita akumulatorus. Ja lietojat neoriģinālus Makita akumulatorus vai pārveidotus akumulatorus, tie var uzsprāgt un izraisīt aizdegšanos, traumas un materiālos zaudējumus. Tīks anulēta arī Makita darbarīka un lādētāja garantija.

Svarīgi drošības norādījumi par akumulatora kasetni

- Pirms akumulatora lietošanas izlasiet visus norādījumus un brīdinājumus, kuri attiecas uz (1) akumulatora lādētāju, (2) akumulatoru un (3) ierīci, kurā tiek izmantots akumulators.
- Neizjauciet akumulatoru.
- Ja akumulatora darbības laiks kļūva ievērojami īsāks, nekavējoties pārtrauciet to izmantot. Citādi, tas var izraisīt pārkarsējumu, uzliesmojumu vai pat sprādzienu.
- Ja elektrolīts nonāk acīs, izskalojiet tās ar tīru ūdens un nekavējoties griezieties pie ārsta. Tas var izraisīt redzes zaudēšanu.
- Neradiet īssavienojumu akumulatora kasetnē:
 - Nepieskarieties spailēm ar elektrību vadošiem materiāliem.
 - Neuzglabājiet akumulatoru kasetni kopā ar citiem metāla priekšmetiem, tādiem kā naglas, monētas u. c.
 - Nepakļaujiet akumulatora kasetni ūdens vai lietus iedarbībai.

Akumulatora īssavienojums var radīt spēcīgu strāvas plūsmu, pārkarsānu, uzliesmojumu un pat sabojāt akumulatoru.

Ieteikumi akumulatora kalpošanas laika pagarināšanai

- Uzlādējiet akumulatora kasetni, pirms tā ir pilnībā izlādējusies. Vienmēr, kad ievērojat, ka darbarīka darba jauda zudusi, apturiet darbarīku un uzlādējiet akumulatora kasetni.
- Nekad neuzlādējiet pilnībā uzlādētu akumulatora kasetni. Pārmērīga uzlāde saīsina akumulatora kalpošanas laiku.
- Uzlādējiet akumulatora kasetni istabas temperatūrā 10 °C - 40 °C. Karstai akumulatora kasetnei pirms uzlādes ļaujiet atdzist.
- Uzlādējiet litija jonu akumulatora kasetni, ja to ilgstoši nelietosit (vairāk nekā sešus mēnešus).

▲BRĪDINĀJUMS: Jūsu drošības nolūkos šis darbarīks ir aprīkots ar atbloķēšanas pogu, kas neļauj darbarīku nejauši iedarbināt. Nekad nelieņojiet darbarīku, ja tas ieslēdzas, pavelkot slēdža mēlīti un nenospiežot atbloķēšanas pogu. Dodieties uz vietējo Makita apkopes centru, lai veiktu remontu.

▲BRĪDINĀJUMS: Bloķēšanas funkciju nekādā gadījumā nedrīkst atspējot; nedrīkst ar līmlenti pielīmēt atbloķēšanas pogu nospiešamā pozīcijā.

IEVĒRĪBAI: Nevelciet slēdža mēlīti ar spēku, nenospiežot atbloķēšanas pogu. Slēdzis var salūzt.

► **Att.3:** 1. Slēdža mēlīte 2. Atbloķēšanas pogu

Lai ieslēgtu darbarīku, nospiediet atbloķēšanas pogu un pavelciet slēdža mēlīti. Lai apturētu darbarīku, atlaidiet slēdža mēlīti. Atbloķēšanas pogu var nospiegt gan no labās, gan kreisās puses.

Indikatora lampiņa

Kad atlikušās akumulatora jaudas līmenis ir zems vai akumulators ir izlādējies, indikatora lampiņa mirgo vai iedegas. Indikatora lampiņa iedegas arī situācijās, kad gadījiesies darbarīka pārslodze.

► **Att.4:** 1. Indikatora lampiņa

Lampiņas statuss un veicamā darbība

Indikatora lampiņa	Statuss	Veicamā darbība
Lampiņa mirgo sarkanā krāsā.	Atlikušās akumulatora jaudas līmenis ir zems.	Uzlādējiet akumulatoru.
Lampiņa izgaismojas sarkanā krāsā.*	Darbarīks ir apstājies jo akumulators ir izlādējies.	Uzlādējiet akumulatoru.
	Darbarīks ir apstājies pārslodzes dēļ.	Izslēdziet darbarīku.

* Precīzs laiks, kad indikatora lampiņa izgaismojas, ir atkarīgs no temperatūras darba vietā un akumulatora kasetnes stāvokļa.

Griešanas augstuma regulēšana (zāles šķērēm)

▲UZMANĪBU: Mainot griešanas augstumu, noteikti uzlieciet asmens apvalku un uzmanieties, lai pirksti neiesprūstu starp darbarīku un zāles savācēju.

Griešanas augstumu var noregulēt trīs pozīcijās (15 mm, 20 mm un 25 mm), izmainot zāles savācēja fiksēto pozīciju. Griešanas augstums, neizmantojot zāles savācēju, ir aptuveni 10 mm.

1. Pārbīdīt zāles savācēju uz darbarīka priekšpusi.

► **Att.5:** 1. Zāles savācējs

2. Izmainiet zāles savācēja fiksēto pozīciju, pārvietojot to bultiju virzienā.

► **Att.6**

PIEZĪME: Griešanas augstuma vērtība ir aptuvena. Faktiskais griešanas augstums var mainīties atkarībā no zālāja vai zemes īpašībām.

PIEZĪME: Izmēģiniet zāles griešanu mazāk redzamā vietā, lai noregulētu nepieciešamo augstumu.

MONTĀŽA

▲UZMANĪBU: Pirms darbarīka regulēšanas vai apkopes vienmēr pārliecinieties, ka darbarīks ir izslēgts un akumulatora kasetne ir izņemta.

▲UZMANĪBU: Nomainot šķēru asmeņus, vienmēr uzvelciet cimdus un uzlieciet asmens apvalku, lai rokas un seja nevar nonākt tiešā saskarē ar asmeņiem.

IEVĒRĪBAI: Šķēru asmeņu nomainīšanas gadījumā noslauciet smērvielu no pārvadmehānisma un palaidies kloķa.

Asmens apvalka uzstādīšana vai noņemšana

▲UZMANĪBU: Uzmanieties, lai, uzstādot vai noņemot asmens apvalku, nepieskartos asmeņiem.

Lai noņemtu asmens apvalku, nedaudz to pavelciet un tad bīdiet to uz sāniem. Lai uzstādītu asmens apvalku, veiciet norādītās darbības pretējā secībā.

► **Att.7**

Zāles savācēja uzstādīšana vai noņemšana

▲UZMANĪBU: Uzstādot vai noņemot zāles savācēju, noteikti uzlieciet asmens apvalku un uzmanieties, lai pirksti neiesprūstu starp darbarīku un zāles savācēju.

Zāles savācēja noņemšana

1. Izņemiet izvirkzījumus uz zāles savācēja no rievām uz darbarīka, vienlaicīgi bīdot zāles savācēju uz darbarīka priekšpusi.

► **Att.8:** 1. Zāles savācējs

2. Atvienojiet zāles savācēja šarnīru no darbarīka.

Zāles savācēja uzstādīšana

1. Iekariniet zāles savācēja šarnīru darbarīka rievā.

► **Att.9:** 1. Šarnīrs 2. Zāles savācējs

2. Savietojiet izvirkzījumus uz zāles savācēja ar rievām uz darbarīka, bīdot zāles savācēju uz darbarīka priekšpusi un pārvietojot to bultiņas virzienā.

► **Att.10**

IEVĒRĪBAI: Kad izvirkzījumi uz zāles savācēja ir savietoti ar gropēm uz darbarīka, nepievienojiet zāles savācēja šarnīru darbarīkam ar spēku.

Šķēru asmeņu uzstādīšana vai noņemšana zāles griešanai

Šķēru asmeņu noņemšana

1. Noņemiet zāles savācēju un novietojiet darbarīku otrādi.
▶ **Att.11**
2. Spiežot bloķēšanas sviru, pagrieziet aizsargu pretējai pulksteņrādītāju kustības virzienam, līdz simbols \ominus uz aizsarga savietojas ar simbolu \triangle uz bloķēšanas sviras.
▶ **Att.12**
3. Noņemiet aizsargu, šķēru asmeņus un palaides kloķi.
▶ **Att.13:** 1. Aizsargs 2. Šķēru asmeņi 3. Palaides kloķis

Šķēru asmeņu uzstādīšana

1. Sagatavojiet palaides kloķi, aizsargu un jaunus šķēru asmeņus.
▶ **Att.14:** 1. Palaides kloķis 2. Aizsargs 3. Šķēru asmeņi
2. Noņemiet apvalku no iepriekšējiem šķēru asmeņiem un uzlieciet to uz jaunajiem asmeņiem.
▶ **Att.15**
3. Noregulējiet trīs tapas tā, lai tās atrastos rindā uz savietošanas līnijas.
▶ **Att.16:** 1. Savietošanas līnija
4. Uzklājiet zonā ap palaides kloķi nelielu smērvielas daudzumu. Pievienojiet palaides kloķi uz tapām tā, lai mazie un lielie apļi būtu vērsti uz augšu.
▶ **Att.17:** 1. Palaides kloķis
5. Noregulējiet asmeņus un pamatnes plāksni tā, lai atvere pamatnes plāksnē un divi izvirkumi uz asmeņiem savietotos.
▶ **Att.18**
6. Apgrieziet šķēru asmeņus otrādi un uzstādiet tos tā, lai tapas uz darbarīka ievietotos pamatnes plāksnes atverē. Pārliecinieties, ka šķēru asmeņi stingri ir nostiprināti vietā.
▶ **Att.19**
7. Aizsargu novietojiet tā, lai simbols \ominus uz aizsarga būtu savietots ar simbolu \triangle uz bloķēšanas sviras.
▶ **Att.20**
8. Spiežot aizsargu, pagrieziet to pulksteņrādītāju kustības virzienā, līdz simbols \ominus uz aizsarga savietojas ar simbolu \triangle uz bloķēšanas sviras.
▶ **Att.21**
9. Pārliecinieties, ka bloķēšanas svira ievietojas rievā, kas atrodas uz aizsarga.
▶ **Att.22:** 1. Bloķēšanas svira

UZMANĪBU: Nekad neizmantojiet darbarīku, ja nav uzstādīts aizsargs.

10. Noņemiet asmeņu apvalku un ieslēdziet darbarīku, lai pārbaudītu, vai tas darbojas pareizi.

IEVĒRĪBAI: Ja šķēru asmeņi nedarbojas pareizi, asmeņi nepareizi saslēdzas ar palaides kloķi. Noņemiet un vēlreiz uzstādiet asmeņus.

Šķēru asmeņu uzstādīšana vai noņemšana dzīvzoga apgriezējmašīnai

Papildpiederumi

UZMANĪBU: Pirms šķēru asmeņu noņemšanas vai uzstādīšanas uzstādiet asmeņu apvalku.

Šķēru asmeņu noņemšana

1. Novietojiet darbarīku otrādi.
▶ **Att.23**
2. Spiežot bloķēšanas sviru, pagrieziet aizsargu pretējai pulksteņrādītāju kustības virzienam, līdz simbols \ominus uz aizsarga savietojas ar simbolu \triangle uz bloķēšanas sviras.
▶ **Att.24**
3. Noņemiet aizsargu.
▶ **Att.25**
4. Ar skrūvgriezi atskrūvējiet vaļīgāk abas skrūves un noņemiet šķēru asmeņus.
▶ **Att.26:** 1. Skrūves

PIEZĪME: Šķēru asmeņus var noņemt, neizmērot skrūves.

5. No šķēru asmeņiem izņemiet palaides kloķi.
▶ **Att.27:** 1. Palaides kloķis

PIEZĪME: Palaides kloķis var palikt darbarīkā.



PIEZĪME: Noņemtajiem šķēru asmeņiem uzlieciet asmeņu apvalku un glabāšanas ietvaru un novietojiet asmeņus glabāšanai.

Šķēru asmeņu uzstādīšana



1. Sagatavojiet palaides kloķi, aizsargu un jaunus šķēru asmeņus.
▶ **Att.28:** 1. Palaides kloķis 2. Aizsargs 3. Šķēru asmeņi
2. Uzlieciet asmeņu apvalku šķēru asmeņiem.
▶ **Att.29**
3. Noregulējiet trīs tapas tā, lai tās atrastos rindā uz savietošanas līnijas.
▶ **Att.30:** 1. Savietošanas līnija
4. Uzklājiet zonā ap palaides kloķi nelielu smērvielas daudzumu. Pievienojiet palaides kloķi uz tapām tā, lai mazie un lielie apļi būtu vērsti uz leju.
▶ **Att.31:** 1. Palaides kloķis
5. Pārbīdīet šķēru asmeņus, lai atvere uz pamatnes plāksnes atrastos asmeņu gredzenu centrā.
▶ **Att.32**
6. Apgrieziet šķēru asmeņus otrādi un uzstādiet tos tā, lai tapa uz darbarīka ievietotos šķēru asmeņu atverē. Ievietojiet pamatnes plāksnes āķi darbarīka rievā. Pārliecinieties, ka šķēru asmeņi stingri ir nostiprināti vietā.
▶ **Att.33:** 1. Āķis

7. Ar skrūv griezi cieši pievelciet abas skrūves.

► **Att.34:** 1. Skrūves

8. Aizsargu novietojiet tā, lai simbols  uz aizsarga būtu savietots ar simbolu  uz bloķēšanas sviras.

► **Att.35**

9. Spiežot aizsargu, pagrieziet to pulksteņrādītāju kustības virzienā, līdz simbols  uz aizsarga savietojas ar simbolu  uz bloķēšanas sviras.

► **Att.36**

10. Pārliecinieties, ka bloķēšanas svira ievietojas rievā, kas atrodas uz aizsarga.

► **Att.37:** 1. Bloķēšanas svira

⚠UZMANĪBU: Nekad neizmantojiet darbarīku, ja nav uzstādīts aizsargs.

11. Noņemiet asmeņu apvalku un ieslēdziet darbarīku, lai pārbaudītu, vai tas darbojas pareizi.

IEVĒRĪBAI: Ja šķēru asmeņi nedarbojas pareizi, asmeņi nepareizi saslēdzas ar palaidēs kloķi. Noņemiet un vēlreiz uzstādiat asmeņus.

Atgriezumū savācēja uzstādīšana vai noņemšana

Papildpiederumi

⚠UZMANĪBU: Uzstādot vai noņemot atgriezumū savācēju, vienmēr uzvelciet cimdus un uzlieciet asmens apvalku, lai rokas un seja nevar nonākt tiešā saskarē ar asmeni.

Atgriezumū savācējā tiek savāktas apgrieztās lapas, un pēc tam ir daudz vieglāk sakopt darba vietu. To var uzstādīt jebkurā darbarīka pusē.

Lai uzstādītu atgriezumū savācēju, piespiediet to pie šķēru asmeņiem, lai āķi ievietotos šķēru asmeņu atverēs.

► **Att.38:** 1. Āķi 2. Atveres

Lai noņemtu atgriezumū savācēju, nospiediet sviras abās pusēs, lai atbrīvotu āķus.

► **Att.39:** 1. Sviras

IEVĒRĪBAI: Nemēģiniet noņemt atgriezumū savācēju ar pārmērīgu spēku, ja tā āķi ir nofiksēti asmeņu atverēs.

EKSPLUATĀCIJA

⚠BRĪDINĀJUMS: Pirms griešanas sākšanas no darba zonas novāciet žaģarus un akmeņus. Turklāt jau iepriekš griešanas zonā savāciet nezāles.

► **Att.40**

⚠BRĪDINĀJUMS: Netuviniet rokas asmeņiem.

⚠UZMANĪBU: Pēc iespējas nelietojiet darbarīku ļoti karstā laikā. Lietojot darbarīku, ņemiet vērā savu fizisko stāvokli.

Griešana (zāles šķērēm)

Pēc griešanas augstuma noregulēšanas ieslēdziet darbarīku un turiet to tā, lai darbarīka pamatne balstītos uz zemes. Uzmaniģi virziet darbarīku uz priekšu.

► **Att.41**

Griežot apkārt apmalēm, žoģiem vai kokiem, virziet darbarīku gar tiem. Uzmanieties, lai asmeņi nesaskartos ar šiem objektiem.

► **Att.42**

Griežot nelielu koku atvases vai zarus, grieziet tos pakāpeniski.

► **Att.43**

Pirms šī darbarīka izmantošanas ar zaru šķērēm vispirms nogrieziet lielos zarus vēlamajā augstumā.

IEVĒRĪBAI: Neizmantojiet šo darbarīku tādā veidā, kad motors apstājas vai darbojas ļoti lēni.

IEVĒRĪBAI: Nemēģiniet griezt resnus zarus.

IEVĒRĪBAI: Raugieties, lai šķēru asmeņi ekspluatācijas laikā nesaskartos ar zemi. Asmeņi kļūs trūli un darbs nebūs paveikts kvalitatīvi.

IEVĒRĪBAI: Negrieziet mitru zāli vai mitru nelielu koku lapotni.

Garas zāles griešana

Nemēģiniet uzreiz nogriezt garu zāli. Tā vietā grieziet zāli pakāpeniski. Starp griešanas reizēm nogaidiet vienu vai divas dienas, līdz zāle visur ir vienādi gara.

► **Att.44**

PIEZĪME: Uzreiz nogriežot garu zāli ļoti īsu, zāle var iznīkt.

Griešana (dzīvžoga apgriezējmaģinai)

⚠UZMANĪBU: Griešanas laikā uzmanieties, lai nesaskartos ar metāla sētu vai citiem cietiem priekšmetiem. Asmeņi var salūzt un radīt nopietnus savainojumus.

⚠UZMANĪBU: Uzmanieties, lai šķēru asmeņi nesaskartos ar zemi. Darbarīks var atsisties un radīt nopietnus savainojumus.

⚠UZMANĪBU: Stiepšanās pāri kaut kam ar dzīvžogu apgriezējmaģinu, it īpaģi no pieslienamajām kāpnēm, ir ļoti bīstama. Neveiciet darbu, stāvot uz nestabiliem un neizturīgiem objektiem.

IEVĒRĪBAI: Ar šo darbarīku nemēģiniet nogriezt zarus, kuru diametrs pārsniedz 10 mm. Pirms šī darbarīka izmantošanas ar zaru šķērēm vispirms nogrieziet zarus vēlamajā augstumā.

IEVĒRĪBAI: Negrieziet nokaltušus kokus vai līdzīgus cietus priekšmetus. Tādējādi varat sabojāt darbarīku.

IEVĒRĪBAI: Ar šķēru asmeņiem negrieziet zāli vai nezāles. Asmeņi var saplīties zālē vai nezālēs.

Ar vienu roku turiet darbarīku, pavelciet slēdža mēlīti, vienlaicīgi spiežot bloķēšanas pogu, un tad virziet to uz priekšu.

► Att.45

Pamata darbībai sasveriet asmeņus griešanas virzienā un lēnām un mierīgi pārvietojiet tos ar ātrumu no 3 līdz 4 sekundēm metrā.

► Att.46

Lai varētu dzīvzogu nogriezt vienādā augstumā, iesakām vajadzīgajā augstumā nostiept auklu un griezt gar to.

► Att.47

Ja pie asmeņiem ir nostiprināts atgriezumam savācējs, tas savāc apgrieztais lapas, un pēc tam ir daudz vieglāk sakopt darba vietu.

Lai līdzeni apgrieztu dzīvzoga sānu daļu, grieziet no apakšas uz augšu.

► Att.48

Ja griežat, lai izveidotu apaļu formu (apgriežot bukšus, rodotendrus u. c.), grieziet no saknēm līdz galotnei, veidojot pabeigtu formu.

► Att.49

APKOPE

⚠UZMANĪBU: Pirms darbarīka pārbaudes vai apkopes vienmēr pārlicinieties, ka darbarīks ir izslēgts un akumulatora kasetne ir izņemta.

Lai saglabātu izstrādājuma DROŠU un UZTICAMU darbību, remontdarbus, apkopi un regulēšanu uzticiet veikt tikai Makita pilnvarotam vai rūpnīcas apkopes centram, un vienmēr izmantojiet tikai Makita rezerves daļas.

Darbarīka tīrīšana

Tīriet darbarīku, noslaukot putekļus ar sausu drānu vai drānu, kas samērcēta ziepjūdenī un izgriezta.

IEVĒRĪBAI: Nekad neizmantojiet gāzolinu, benzīnu, atšķaidītāju, spirtu vai līdzīgus šķidrumus. Tas var radīt izbalēšanu, deformāciju vai plaisas.

Asmens apkope

Pirms ekspluatācijas vai reizi stundā ekspluatācijas laikā uzklājiet uz asmeņiem eļļu ar zemu viskozitāti (mašīneļļu vai izsmidzināmu smēreļļu).

► Att.50

► Att.51

Pēc darba no abām asmeņu pusēm notīriet putekļus, izmantojot stiepiņu suku, noslaukiet ar lupatīti un pēc tam uzklājiet uz asmeņiem eļļu ar zemu viskozitāti (mašīneļļu vai izsmidzināmu smēreļļu).

► Att.52

► Att.53

IEVĒRĪBAI: Ar ūdeni asmeņus nemazgājiet. Šis norādes neievērošana var izraisīt rūsu vai darbarīka bojājumus.

IEVĒRĪBAI: Netīrumi un korozija izraisa pastiprinātu asmeņu berzi un saīsina darbības laiku ar vienu akumulatora uzlādi.

Glabāšana

Āķa atvere darbarīka apakšdaļā ir paredzēta, lai darbarīku pakarinātu pie sienas uz naglas vai skrūves.

Uzlieciet asmeņu apvalku uz šķēru asmeņiem tā, lai asmeņi nebūtu redzami. Darbarīku glabājiet bērniem nepieejamā vietā. Darbarīku glabājiet tādā vietā, kas pasargāta no mitruma un lietus.

► Att.54: 1. Atvere

► Att.55: 1. Atvere

PAPILDU PIEDERUMI

⚠UZMANĪBU: Šādi piederumi un papildierīces tiek ieteiktas lietošanai ar šajā rokasgrāmatā aprakstīto Makita darbarīku. Izmantojot citus piederumus vai papildierīces, var tikt radīta traumu gūšanas bīstamība. Piederumu vai papildierīci izmantojiet tikai paredzētajam mērķim.

Ja jums vajadzīga palīdzība vai precīzāka informācija par šiem piederumiem, vērsieties savā tuvākajā Makita apkopes centrā.

- Šķēru asmens mezgls (izmantošanas veids: zāles šķēres)
- Šķēru asmens apvalks (izmantošanas veids: zāles šķēres)
- Zāles uztvērējs (izmantošanas veids: zāles šķēres)
- Roktura pagarinājuma pierīce (izmantošanas veids: zāles šķēres)
- Šķēru asmens mezgls (izmantošanas veids: dzīvzoga apgriezējmašīna)
- Šķēru asmens apvalks (izmantošanas veids: dzīvzoga apgriezējmašīna)
- Atgriezumam savācējs (izmantošanas veids: dzīvzoga apgriezējmašīna)
- Glabāšanas ietvars
- Makita oriģinālais akumulators un lādētājs

PIEZĪME: Daži sarakstā norādītie izstrādājumi var būt iekļauti instrumenta komplektācijā kā standarta piederumi. Tie dažādās valstīs var būt atšķirīgi.







SPECIFIKACIJOS

Modelis:	DUM604
Pjovimo plotis	160 mm
Smūgių per minutę	2 500 min. ⁻¹
Matmenys (I x P x A)	353 mm x 177 mm x 131 mm
Nominali įtampa	Nuol. sr. 18 V
Akumuliatoriaus kasetė	BL1815 / BL1815N / BL1820 / BL1820B / BL1830 / BL1830B / BL1840 / BL1840B / BL1850 / BL1850B / BL1860B
Grynasis svoris	1,4 – 1,8 kg

- Atliekame tęsinius tyrimus ir nuolatos tobuliname savo gaminius, todėl čia pateikiamos specifikacijos gali būti keičiamos be įspėjimo.
- Įvairiose šalyse specifikacijos ir akumuliatoriaus kasetė gali skirtis.
- Svoris su akumuliatoriaus kasete pagal 2003-01 EPTA procedūrą

Simboliai

Toliau yra nurodyti įrangai naudojami simboliai. Prieš naudodami įsitikinkite, ar suprantate jų reikšmę.

	Būkite itin atsargūs ir dėmesingi.
	Perskaitykite instrukcijų vadovą.
	Pavojus; saugokitės skriejančių objektų.
	Neleiskite pašaliniais asmenims artintis prie įrenginio.
	Išjungus variklį, pjovimo dalys dar kurį laiką sukasi.
	Saugokitės nuo drėgmės.

	Taikoma tik ES šalims Neišmeskite elektros įrangos arba akumuliatoriaus bloko į buitinius šiukšlynus! Atsižvelgiant į ES direktyvas dėl elektros ir elektroninės įrangos atliekų, dėl baterijų ir akumuliatorių bei baterijų ir akumuliatorių atliekų ir šių direktyvų siekių įgyvendinimą pagal nacionalinius įstatymus, elektros įrangos ir baterijų bei akumuliatorių atliekas būtina surinkti atskirai nuo kitų buitinių atliekų ir atiduoti į antrinių žaliavų perdirbimo aplinkai nekenksmingu būdu punktą.
--	---

Numatytoji naudojimo paskirtis

Šis įrankis skirtas vejos kraštams ar ūgliams pjauti.

Triukšmas

Įprastas triukšmo A lygis, nustatytas pagal EN50636:

DUM604 su uždėtais žoliapjovės peiliais

Garso slėgio lygis (L_{pA}): 76 dB (A)

Paklaida (K): 0,98 dB (A)

Dirbant triukšmo lygis gali viršyti 80 dB (A).

ĮSPĖJIMAS: Dėvėkite ausų apsaugą.

Įprastas triukšmo A lygis, nustatytas pagal EN60745:

DUM604 su uždėtais gyvatvorių žirklių peiliais

Garso slėgio lygis (L_{pA}): 74 dB (A)

Paklaida (K): 3 dB (A)

Dirbant triukšmo lygis gali viršyti 80 dB (A).

ĮSPĖJIMAS: Dėvėkite ausų apsaugą.

Vibracija

Vibracijos bendroji vertė (triacio vektorius suma) nustatyta pagal EN50636 standartą:

DUM604 su uždėtais žoliapjovės peiliais

Vibracijos emisija (a_h): 2,5 m/s² arba mažiau

Paklaida (K): 1,5 m/s²

Vibracijos bendroji vertė (triacio vektorius suma) nustatyta pagal EN60745 standartą:

DUM604 su uždėtais gyvatvorių žirklių peiliais

Vibracijos emisija (a_h): 2,5 m/s² arba mažiau

Paklaida (K): 1,5 m/s²

PASTABA: Paskelbtasis vibracijos emisijos dydis nustatytas pagal standartinį testavimo metodą ir jį galima naudoti vienam įrankiui palyginti su kitu.

PASTABA: Paskelbtasis vibracijos emisijos dydis taip pat gali būti naudojamas preliminariai įvertinti vibracijos poveikį.

⚠️ ĮSPĖJIMAS: Faktiškai naudojant elektrinį įrankį, keliamos vibracijos dydis gali skirtis nuo paskelbtojo dydžio, priklausomai nuo būdų, kuriais yra naudojamas šis įrankis.

⚠️ ĮSPĖJIMAS: Siekdami apsaugoti operatorių, būtina įvertinti saugos priemones, remdamiesi vibracijos poveikio įvertinimu esant faktinėms naudojimo sąlygoms (atsižvelgdami į visas darbo ciklo dalis, pavyzdžiui, ne tik kiek laiko įrankis veikia, bet ir kiek kartų jis yra išjungiamas bei kai jis veikia be apkravų).

EB atitikties deklaracija

Tik Europos šalims

EB atitikties deklaracija yra pridama kaip šio instrukcijų vadovo A priedas.

SAUGOS ĮSPĖJIMAI

Bendrieji įspėjimai dirbant elektriniais įrankiais

⚠️ ĮSPĖJIMAS: Perskaitykite visus saugos įspėjimus, instrukcijas, iliustracijas ir techninius duomenis, pateiktus kartu su šiuo elektriniu įrankiu. Nesilaikant visų toliau išvardytų instrukcijų galima patirti elektros smūgį, gali kilti gaisras ir (arba) galima sunkiai susižaloti.

Išsaugokite visus įspėjimus ir instrukcijas, kad galėtumėte jas peržiūrėti ateityje.

Terminas „elektrinis įrankis“ pateiktuose įspėjimuose reiškia į maitinimo tinklą jungiamą (laidinį) elektrinį įrankį arba akumuliatoriaus maitinamą (belaidį) elektrinį įrankį.

Saugos įspėjimai dėl akumuliatorinės žoliapjovės naudojimo

Bendrieji nurodymai

1. Norėdamas užtikrinti tinkamą įrenginio darbą, vartotojas turi perskaityti šią naudojimo instrukciją, kad sužinotų, kaip naudoti šį prietaisą. Nepakankamai informuoti vartotojai padidina sau ir kitiems dėl netinkamo naudojimo kylantį pavojų.
2. Niekada neleiskite, kad šį įrankį naudotų asmenys (įskaitant vaikus) su fizine, jutimine ar psichine negalia arba stokojantys patirties ir žinių ar kurie nėra perskaitę šios instrukcijos, kaip naudoti šį įrankį; pagal vietinius įstatymus operatoriaus amžius gali būti ribojamas.
3. Naudodami šį prietaisą, būkite labai atsargūs ir atidūs.

4. Naudokite šį prietaisą tik būdami geros fizinės būklės. Visus darbus atlikite ramiai ir atidžiai. Vadovaukitės sveika nuovoka ir prisiminkite, kad operatorius arba vartotojas yra atsakingas už nelaimingus atsitikimus ar žalą, padarytą kitiems žmonėms arba jų turtui.
5. Niekuomet nenaudokite šio prietaiso, jei netoliese yra žmonių, ypač vaikų ar naminių gyvūnų.
6. Įvykus kokiam nors šio prietaiso gedimui ar esant neįprasto veikimo požymių, būtina tuoj pat išjungti variklį.
7. Išjunkite variklį ir ištraukite akumuliatoriaus kasetę poilsio pertraukų metu ir tuomet, kai paliekate šį prietaisą be priežiūros; padėkite jį saugioje vietoje, kad jis nekeltų pavojaus kitiems arba pats nebūtų sugadintas.
8. Venkite naudoti mašiną esant blogam orui, ypač jei gali žaibuoti.

Asmeninės apsaugos priemonės

1. Naudodami šį prietaisą, visuomet dėvėkite akių apsaugas ir avėkite tvirtus batus.
2. Naudodami šį prietaisą, visuomet avėkite tinkamą avalynę ir mūvėkite ilgas kelnes.

Įrenginio paleidimas

1. Įsitinkinkite, kad šalia darbo vietos nebūtų vaikų ar kitų žmonių, taip pat atkreipkite dėmesį, ar netoliese nėra kokių nors gyvūnų. Kitaip nenaudokite prietaiso.
2. Prieš pradėdami naudoti šį prietaisą, patikrinkite, ar jį saugu naudoti. Patikrinkite pjovimo įrankio saugą ir įsitinkinkite, ar lengvai ir tinkamai veikia apsauginis įtaisas ir gaidukas / svirtis. Patikrinkite, ar rankenos yra švarios ir sausos; taip pat patikrinkite, ar tinkamai veikia įjungimo / išjungimo jungiklis.
3. Prieš pradėdami naudoti šį prietaisą, patikrinkite, ar nėra sugedusių dalių. Atidžiai apžiūrėkite sugadintą apsauginį gaubtą ar kitą dalį ir nustatykite, ar ji veiks tinkamai ir atliks savo funkciją. Patikrinkite judančių dalių sulysinimą, suveržimą, ar nėra sulūžusių dalių, ar dalys tinkamai sumontuotos ir kitas sąlygas, kurios gali paveikti prietaiso veikimą. Sugadintą apsauginį gaubtą ar kitą dalį reikia tinkamai pataisyti arba pakeisti mūsų įgaliotame įmonės techninės priežiūros centre, nebent šioje instrukcijoje būtų nurodyta kitaip.
4. Paleiskite variklį tik tuomet, kai rankos ir kojos bus atokiai nuo pjovimo įrankio.
5. Prieš paleisdami pjovimo įrankį, įsitinkinkite, kad jis nelielia jokių objektų.

Naudojimo būdas

1. Naudokite šį prietaisą tik esant geram apšvietimui ir matomumui. Žiemos metu saugokitės slidžių ar šlapių vietų, ledo ir sniego (pavojus paslysti). Visuomet tvirtai stovėkite nuožulniose vietose ir eikite, niekuomet nebėkite.
2. Būkite atsargūs, kad nesusižeistumėte pjovimo įrankiu kojų ir rankų.
3. Niekada nenaudokite šio prietaiso stovėdami ant kopėčių.
4. Niekada nelipkite į medžius, kad nupjautumėte šakas šiuo prietaisu.

5. Niekada nedirbkite stovėdami ant nestabilių paviršių.
6. Iš darbo vietos pašalinkite smėlį, akmenis, vinis ir pan. Pašaliniai daiktai ir dalelės gali sugadinti pjovimo įrankį ir sukelti pavojingą atitrąką.
7. Jei pjovimo įrankis atsitrenktų į akmenį ar kokį nors kitą kietą objektą, tuoj pat išjunkite variklį ir apžiūrėkite pjovimo įrankį.
8. Reguliariai tikrinkite pjovimo įrankį, ar jis neapgadintas (vieleis įtrūkimus tikrinkite atlikdami tapšnojimo-garso bandymą).
9. Prieš pradėdami pjauti, pjovimo įrankis turi pasiekti maksimalų darbo greitį.
10. Pjovimo įrankis turi būti su uždėtu atitinkamu apsauginiu gaubtu. Niekada nenaudokite šio prietaiso, jei apgadinti arba nuimti jo apsauginiai gaubtai!
11. Darbo metu privaloma naudoti visus su šiuo prietaisu pateiktus apsauginius įtaisus ir gaubtus.
12. Visuomet ištraukite iš įrankio akumuliatoriaus kasetę:
 - kai paliekate prietaisą be priežiūros;
 - prieš pašalindami užsikimšimą;
 - prieš atlikdami šio prietaiso patikrą, valymą ir prieš pradėdami darbą;
 - atsitrenkę į kokį nors daiktą;
 - jeigu prietaisas pradeda neįprastai vibruoti.
13. Ventilacijos angos turi būti švarios: nedulkėtos ir nepurvinos.
14. Išjungus variklį, pjovimo dalys dar kurį laiką sukasi.

Pjovimo įrankiai

Naudokite tik darbui tinkamą pjovimo įrankį.

Techninės priežiūros instrukcija

1. Prieš pradėdami darbą, būtina patikrinti šio prietaiso būklę, ypač apsauginius pjovimo įrankio įtaisus.
2. Prieš atlikdami techninės priežiūros darbus, keisdami pjovimo įrankius, taip pat valydami prietaisą arba pjovimo įrankį, išjunkite variklį ir ištraukite akumuliatoriaus kasetę.
3. Nenaudojamą prietaisą laikykite sausoje, rakinamoje patalpoje arba aukštai padėta, kad jo nepasiektų vaikai. Prieš padėdami, nuvalykite ir atlikite techninės priežiūros darbus.

SAUGOKITE ŠIAS INSTRUKCIJAS.

⚠️ ĮSPĖJIMAS: NELEISKITE, kad patogumas ir gaminio pažinimas (įgyjamas pakartotinai naudojant) susilpnintų griežtą saugos taisyklių, taikytinų šiam gaminiui, laikymąsi. Dėl NETINKAMO NAUDOJIMO arba saugos taisyklių, kurios pateiktos šioje instrukcijoje, nesilaikymo galima rimtai susižeisti.

Saugos įspėjimai dėl akumuliatorinių gyvatvorių žirklių naudojimo

1. Laikykite kūno dalis toliau nuo pjoviklio ašmenų. Nebandykite šalinti nupjautos šakos ar laikyti pjaunamas šakas peiliui judant. Prieš išimdami įstrigusias nuopjovas, būtinai išjunkite jungiklį. Dirbant gyvatvorių žirkėmis užtenka vienos neatidumo akimirkos ir galima rimtai susižeisti.
2. Gyvatvorių žirkles neškite už rankenos, prieš tai sustabdę pjoviklio ašmenis. Transportuodami ar sandėliuodami gyvatvorės žirkles visada uždėkite pjovimo įrankio gaubtą. Tinkamas elgesys su gyvatvorės žirkėmis sumažins susižeidimo pjaustytuvo ašmenimis tikimybę.
3. Laikykite elektrinį įrankį tik už izoliuotų, laikyti skirtų vietų, nes pjaustytuvo ašmenys gali užkliudyti nematomus laidus. Pjaustytuvo ašmenims įpjovus „gyvą“ laidą, įtampa gali būti perduota neizoliuotoms metalinėms elektrinio įrankio dalims ir operatorius gali gauti elektros smūgį.
4. Nenaudokite gyvatvorės žirklių lietuje ir šlapioje arba labai drėgnomis sąlygomis. Elektros variklis nėra apsaugotas nuo vandens.
5. Pradėdami įvartotojai turi paprašyti patyrusių gyvatvorės žirklių įvartotojų parodyti, kaip naudojamos žirkles.
6. Gyvatvorės žirklių neleidžiama naudoti vaikams ir asmenims, jaunesniems nei 18 metų. Jauniems asmenims (bet vyresniems nei 16) gali būti taikoma išimtis, jei jie yra mokomi dirbti žirkėmis, prižiūrint specialistui.
7. Naudokite gyvatvorės žirkles tik būdami geros fizinės būklės. Jei esate pavargę, jūsų dėmesys bus sumažėjęs. Ypač atsargiai dirbkite darbo dienos pabaigoje. Visus darbus atlikite ramiai ir atidžiai. Vartotojas atsakingas už visą žalą, padarytą trečiajam šaliai.
8. Niekada nenaudokite žirklių apsvaigę nuo alkoholio, narkotinių medžiagų ar vaistų.
9. Darbinės storos odos pirštinės yra viena pagrindinių gyvatvorės žirklių įrangos dalių ir jas reikia mūvėti viso darbo gyvatvorės žirkėmis metu. Taip pat avėkite tvirtus batus neslytančiais padais.
10. Prieš pradėdami darbą, įsitinkinkite, kad žirkles yra geros, saugiam darbui tinkamos būklės. Įsitinkinkite, kad apsaugos yra tinkamai pritvirtintos. Gyvatvorių žirkles galima naudoti tik visiškai sukomplektuotas.
11. Prieš pradėdami darbą, įsitinkinkite, kad tvirtai stovite.
12. Darbo metu įrankį laikykite tvirtai.
13. Be reikalo nenaudokite įrankio be apkrovos.
14. Pjaustytuvui užkabinus tvorą ar kitą daiktą, nedelsdami išjunkite variklį ir ištraukite akumuliatoriaus kasetę. Patikrinkite, ar nepažeistas pjaustytuvas, ir nedelsdami taisykite, jei pastebite pažeidimų.

15. Prieš tikrindami pjaustytuvą, taisydami gedinus ar šalindami nuopjovas, visada išjunkite pjaustytuvą ir ištraukite akumuliatoriaus kasetę.
16. Prieš atlikdami bet kokius techninės priežiūros ar remonto darbus, išjunkite žirkles ir ištraukite akumuliatoriaus kasetę.
17. Pernesdami gyvatvorių žirkles į kitą vietą, taip pat ir darbo metu, visada ištraukite akumuliatoriaus kasetę ir uždėkite ant pjoviklio asmenų apsauginį peilio gaubtą. Niekada neneškite ir netransportuokite žirklių pjaustytuvui veikiant. Niekada neimkite pjaustytuvo rankomis.
18. Po naudojimo ir padėdami saugoti ilgesniam laikotarpiui išvalykite gyvatvorės žirkles, ypač pjaustytuvą. Pjaustytuvą sutepinkite alyva ir užmaukite apvalkalą. Kartu su įrenginiu pateiktą apvalkalą galima pakabinti ant sienos – tai saugus ir praktiškas būdas gyvatvorės žirklems saugoti.
19. Gyvatvorės žirkles saugokite sausoje patalpoje su užmautu apvalkalu. Saugokite nuo vaikų. Niekada nelaikykite žirklių lauke.
7. Nedeginkite akumuliatoriaus kasetės, net jei yra stipriai pažeista ar visiškai susidėvėjusi. Ugnyje akumuliatoriaus kasetė gali sprogti.
8. Saugokite akumuliatorių nuo kritimo ir smūgių.
9. Nenaudokite pažeisto akumuliatoriaus.
10. Įdėtoms ličio jonų akumuliatoriams taikomi Pavojingų prekių teisės akto reikalavimai. Komercinis transportas, pvz., trečiųjų šalių, prekių vežimo atstovų, turi laikytis specialaus reikalavimo ant pakuotės ir ženklavimo. Norėdami paruošti siųstiną prekę, pasitarkite su pavojingų medžiagų specialistu. Be to, laikykitės galimai išsamesnių nacionalinių reglamentų. Užklijuokite juosta arba padenkite atvirus kontaktus ir supakuokite akumuliatorių taip, kad ji pakuotėje nejudėtų.
11. Vadovaukitės vietos įstatymais dėl akumuliatorių išmetimo.

SAUGOKITE ŠIAS INSTRUKCIJAS.

SAUGOKITE ŠIAS INSTRUKCIJAS.

▲PERSPĖJIMAS: NELEISKITE, kad patogumas ir gaminio pažinimas (įgyjamas pakartotinai naudojant) susilpnintų griežtą saugos taisyklių, taikytinų šiam gaminiui, laikymąsi. Dėl NETINKAMO NAUDOJIMO arba saugos taisyklių, kurios pateiktos šioje instrukcijoje, nesilaikymo galima rimtai susižeisti.

▲PERSPĖJIMAS: Naudokite tik originalų „Makita“ akumuliatorių. Neoriginalaus „Makita“ arba pakeisto akumuliatoriaus naudojimas gali nulemti gaisrą, asmens sužalojimą ir pažeidimą. Tai taip pat panaikina „Makita“ suteikiamą „Makita“ įrankio ir įkroviklio garantiją.

Svarbios saugos instrukcijos, taikomos akumuliatoriaus kasetei

1. Prieš naudodami akumuliatoriaus kasetę, perskaitykite visas instrukcijas ir perspėjimus ant (1) akumuliatorių įkroviklio, (2) akumuliatorių ir (3) akumuliatorių naudojančio gaminio.
2. Neardykite akumuliatoriaus kasetės.
3. Jei įrankio darbo laikas žymiai sutrumpėjo, nedelsdami nutraukite darbą su įrankiu. Tai gali kelti perkaitimo, nudegimų ar net sprogmio pavojų.
4. Jei elektrolitas pateko į akis, plaukite jas tyru vandeniu ir nedelsdami kreipkitės į gydytoją. Gali kilti regėjimo praradimo pavojus.
5. Neužtrumpinkite akumuliatoriaus kasetės:
 - (1) Nelieskite kontaktų degiomis medžiagomis.
 - (2) Venkite laikyti akumuliatoriaus kasetę kartu su kitais metaliniais daiktais, pavyzdžiui, vinimis, monetomis ir pan.
 - (3) Saugokite akumuliatoriaus kasetę nuo vandens ir lietaus.

Trumpasis jungimas akumuliatoriuje gali sukelti stiprią srovę, perkaitimą, galimus nudegimus ar net akumuliatoriaus gedimą.

6. Nelaikykite įrankio ir akumuliatoriaus kasetės vietose, kur temperatūra gali pasiekti ar viršyti 50 °C.
4. Niekada nekraukite iki galo įkrautos akumuliatoriaus kasetės. Perkraunant trumpėja akumuliatoriaus eksploatacijos laikas.
5. Akumuliatoriaus kasetę kraukite esant kambario temperatūrai 10 - 40 °C. Prieš pradėdami krauti, leiskite įkaitusiai akumuliatoriaus kasetei atvėsti.
4. Įkraukite akumuliatoriaus kasetę, jei jos nenaudojate ilgą laiką (ilgiau nei šešis mėnesius).

VEIKIMO APRAŠYMAS

⚠ PERSPĖJIMAS: Prieš pradėdami reguliuoti arba tikrinti įrankio veikimą, visuomet būtinai išjunkite įrankį ir išimkite akumuliatoriaus kasetę.

Įrankio naudojimas akumuliatorinių gyvatvorių žirklių režimu

Šį įrankį galima naudoti kaip akumuliatorines gyvatvorių žirkles uždėjus gyvatvorių žirklių peilius (pasirenkamas priedas).

Akumuliatoriaus kasetės uždėjimas ir nuėmimas

⚠ PERSPĖJIMAS: Prieš įdėdami arba išimdami akumuliatoriaus kasetę, visada išjunkite įrankį.

⚠ PERSPĖJIMAS: Įdėdami arba išimdami akumuliatoriaus kasetę, tvirtai laikykite įrankį ir akumuliatoriaus kasetę laikysite netvirtai, jie gali išslysti iš jūsų rankų, todėl įrankis ir akumuliatoriaus kasetė gali būti sugadinti, o naudotojas sužalotas.

- **Pav.1:** 1. Raudonas indikatorius 2. Mygtukas 3. Akumuliatoriaus kasetė

Jei norite išimti akumuliatoriaus kasetę, ištraukite ją iš įrankio, stumdami mygtuką, esantį kasetės priekyje.

Jei norite įdėti akumuliatoriaus kasetę, sulygiuokite liežuvelį ant akumuliatoriaus kasetės su grioveliu korpuse ir įstumkite jį į skirtą vietą. Įdėkite iki galo, kol spragtelėdama užsifiksuos. Jeigu matote raudoną indikatorius viršutinėje mygtuko pusėje, ji nėra visiškai užfiksuota.

⚠ PERSPĖJIMAS: Akumuliatoriaus kasetę visada įkiškite iki galo, kol nebematysite raudono indikatorius. Priešingu atveju ji gali atsitiktinai iškristi iš įrankio, sužeisti jus arba aplinkinius.

⚠ PERSPĖJIMAS: Nekiškite akumuliatoriaus kasetės įėga. Jeigu kasetė sunkiai lenda, ją kišate netinkamai.

Likusios akumuliatoriaus galios rodymas

Tik akumuliatoriaus kasetėms su indikatoriumi

- **Pav.2:** 1. Indikatorijų lemputės 2. Tikrinimo mygtukas

Paspauskite akumuliatoriaus kasetės tikrinimo mygtuką, kad būtų rodoma likusi akumuliatoriaus energija. Maždaug trims sekundėms užsideds indikatorijų lemputės.

Indikatorijų lemputės			Likusi galia
Šviečia	Nešviečia	Blyksi	
■ ■ ■ ■	□ □ □ □	□ □ □ □	75 - 100 %
■ ■ ■ □	□ □ □ □	□ □ □ □	50 - 75 %
■ ■ □ □	□ □ □ □	□ □ □ □	25 - 50 %
■ □ □ □	□ □ □ □	□ □ □ □	0 - 25 %
■ □ □ □	□ □ □ □	□ □ □ □	Įkraukite akumuliatorių.
■ ■ □ □	□ □ □ □	□ □ □ □	Galimai įvyko akumuliatoriaus veikimo triktis.

PASTABA: Rodmuo gali šiek tiek skirtis nuo faktinės energijos lygio – tai priklauso nuo naudojimo sąlygų ir aplinkos temperatūros.

Įrankio / akumuliatoriaus apsaugos sistema

Įrankyje įrengta įrankio / akumuliatoriaus apsaugos sistema. Ši sistema automatiškai atjungia variklio maitinimą, kad įrankis ir akumuliatorius ilgiau veiktų. Įrankis automatiškai išsijungs darbo metu esant vienai iš toliau nurodytų įrankio arba akumuliatoriaus darbo sąlygų:

Apsauga nuo perkrovos

Kai akumuliatorius naudojamas taip, kad neįprastai padidėja elektros srovė, įrankis automatiškai išsijungia. Toku atveju atleiskite įrankio gaiduką ir nutraukite darbą, dėl kurio kilo įrankio perkrova. Po to vėl įjunkite įrankį.

Apsauga nuo perkaitimo

Kai įrankis ar akumuliatorius perkaista, jis automatiškai išsijungia ir pradeda mirksėti lemputė. Esant šiai situacijai, leiskite įrankiui ir akumuliatoriui atvėsti, prieš vėl jungdami įrankį.

Apsauga nuo visiško išsekimo

Kai akumuliatoriaus įkrovos lygis nepakankamas, įrankis automatiškai išsijungia. Toku atveju ištraukite akumuliatorių iš įrankio ir įkraukite jį.

Jungiklio veikimas

⚠ PERSPĖJIMAS: Prieš montuodami akumuliatoriaus kasetę įrankyje, visuomet patikrinkite, ar gaidukas tinkamai veikia ir atleistas grįžta į išjungimo padėtį „OFF“.

⚠ JSPĖJIMAS: Jūsų pačių saugumui šiame įrankyje įrengtas atlaisvinimo mygtukas, kuris neleidžia netyčia įjungti įrankio. Niekada nenaudokite įrankio, jei jis įsijungia nuspaudus gaiduką, tačiau nenuspaudus atlaisvinimo mygtuko. Dėl remonto kreipkitės į vietinį „Makita“ techninės priežiūros centrą.

⚠ JSPĖJIMAS: Niekada neišjunkite užfiksavimo funkcijos ir neužklijuokite lipnia juoste atlaisvinimo mygtuko.

PASTABA: Netraukite svirtinio gaiduko smarkiai, nenuspaudę atlaisvinimo mygtuko. Gaidukas gali nuūžti.

► **Pav.3:** 1. Gaidukas 2. Užfiksavimo mygtukas

Jei norite įjungti įrankį, paspauskite atlaisvinimo mygtuką ir gaiduką. Norėdami įrankį išjungti, gaiduką atleiskite. Atlaisvinimo mygtuką galima nuspaušti iš kairės arba dešinės pusės.

Indikatoriaus lemputė

Indikatoriaus lemputė žybcioja arba šviečia, kai likusi akumuliatoriaus galia yra maža arba ji visiškai išsekusi. Indikatoriaus lemputės užsidega ir tuo atveju, kai įrankio variklis perkrautas.

► **Pav.4:** 1. Indikatoriaus lemputė

Lemputės būsenos ir atliktini veiksmai

Indikatoriaus lemputė	Būsena	Kokio veiksmo reikia imtis
Mirksi raudona lemputė.	Likusi akumuliatoriaus galia yra maža.	Įkraukite akumuliatorių.
Šviečia raudona lemputė. *	Įrankis išsijungė, nes likusi akumuliatoriaus galia yra visiškai išsekusi.	Įkraukite akumuliatorių.
	Įrankis išsijungė dėl perkrovos.	Išjunkite įrankį.

* Laikas, kuriam praėjus indikatoriaus lemputė užsidega, priklauso nuo darbo vietoje esančios temperatūros ir akumuliatoriaus kasetės būklės.

Pjovimo aukščio nustatymas (žoliapjovei)

⚠ PERSPĖJIMAS: Keisdami pjovimo aukštį, būtinai uždėkite peilio gaubtą ir būkite atsargūs, kad pirštai neužstrigtų tarp įrankio ir žolės gaudyklės.

Pjovimo aukštį galima nustatyti trimis lygiais (15 mm, 20 mm ir 25 mm) keičiant žolės gaudyklės fiksavimo padėtį. Pjovimo aukštis be žolės gaudyklės yra maždaug 10 mm.

1. Paslinkite žolės gaudyklę įrankio priekio link.

► **Pav.5:** 1. Žolės gaudyklė

2. Keiskite žolės gaudyklės fiksavimo padėtį, pasumdami ją rodyklės kryptimi.

► **Pav.6**

PASTABA: Pjovimo aukščio vertė yra orientyras. Faktinis pjovimo aukštis gali skirtis priklausomai nuo vejos arba žemės būklės.

PASTABA: Iš pradžių pabandykite pjauti mažiau pastebimoje vietoje, kad nustatytumėte pageidaujamą aukštį.

SURINKIMAS

⚠ PERSPĖJIMAS: Prieš darydami ką nors įrankiui visada patikrinkite, ar įrenginys išjungtas, o akumuliatorių kasetė – nuimta.

⚠ PERSPĖJIMAS: Keisdami pjovimo peilius, visada mėvėkite pirštines ir uždėkite peilio gaubtą, kad rankos ir veidas tiesiogiai neprisilietų prie peilio.

PASTABA: Keisdami pjovimo peilius, nenuvalykite tepalo nuo pavaros ir švaistiklio.

Peilio gaubto uždėjimas ir nuėmimas

⚠ PERSPĖJIMAS: Būkite atsargūs, kad uždėdami arba nuimdami peilio gaubtą neprisilietumėte prie pjovimo peilio.

Norėdami nuimti peilio gaubtą, lengvai jį truktelėkite, tada paslinkite į šoną. Norėdami uždėti peilio gaubtą, atlikite veiksmus atvirkščia eilės tvarka.

► **Pav.7**

Žolės gaudyklės uždėjimas ir nuėmimas

⚠ PERSPĖJIMAS: Uždėdami ir nuimdami žolės gaudyklę, būtinai uždėkite peilio gaubtą ir būkite atsargūs, kad jūsų pirštai neužstrigtų tarp įrankio ir žolės gaudyklės.

Žolės gaudyklės nuėmimas

1. Atlaisvinkite iškyšas ant žolės gaudyklės iš griovelių ant įrankio, slinkdami žolės gaudyklę įrankio priekio link.

► **Pav.8:** 1. Žolės gaudyklė

2. Atlaisvinkite žolės gaudyklės lankstą iš įrankio.

Žolės gaudyklės uždėjimas

1. Pritvirtinkite žolės gaudyklės lankstą prie įrankio griovelio.

► **Pav.9:** 1. Lankstas 2. Žolės gaudyklė



2. Sulygiuokite iškyšas ant žolės gaudyklės su grioveliais ant įrankio, slinkdami žolės gaudyklę įrankio priekio link ir stumdami ją rodyklės kryptimi.

► **Pav.10**





PASTABA: Kai sulygiuosite iškyšas ant žolės gaudyklės su grioveliais ant įrankio, neprikabinkite žolės gaudyklės lanksto prie įrankio per jėgą.

Žoliapjovės peilių uždėjimas ir nuėmimas

Pjovimo peilių nuėmimas

1. Išimkite žolės gaudyklę ir paguldykite įrankį apverstai.
► **Pav.11**
2. Spausdami fiksavimo svirtelę, sukite apatinį gaubtą prieš laikrodžio rodyklę tol, kol  ant apatinio gaubto susilygins su  ant fiksavimo svirties.
► **Pav.12**
3. Nuimkite apatinį gaubtą, pjovimo peilius ir švaistiklį.
► **Pav.13:** 1. Apatinis gaubtas 2. Pjovimo peiliai 3. Švaistiklis

Pjovimo peilių montavimas

1. Paruoškite švaistiklį, apatinį gaubtą ir naujus pjovimo peilius.
► **Pav.14:** 1. Švaistiklis 2. Apatinis gaubtas 3. Pjovimo peiliai
2. Nuimkite peilio gaubtą nuo senų pjovimo peilių ir pritaisykite jį prie naujų peilių.
► **Pav.15**
3. Pareguliuokite tris kaiščius taip, kad jie būtų sulyginti su sulyginimo linija.
► **Pav.16:** 1. Sulyginimo linija
4. Patepkite mažu tepalo kiekiu išorinę švaistiklio pusę. Prijunkite švaistiklį prie kaiščių su į viršų nukreiptais mažais ir dideliais skrituliais.
► **Pav.17:** 1. Švaistiklis
5. Pareguliuokite peilius ir pagrindo plokštę taip, kad pagrindo plokštėje esanti anga ir du išsikišimai ant peilių būtų sulygiuoti.
► **Pav.18**
6. Apverskite pjovimo peilius ir sumontuokite juos taip, kad ant įrankio esantys kaiščiai įsitaistyti pagrindo plokštės angoje. Užtikrinkite, kad pjovimo peiliai būtų tvirtai uždėti.
► **Pav.19**
7. Uždėkite apatinį gaubtą taip, kad  ant apatinio gaubto susilygintų su  ant fiksavimo svirties.
► **Pav.20**
8. Spausdami apatinį gaubtą žemyn, sukite jį pagal laikrodžio rodyklę tol, kol  ant apatinio gaubto susilygins su  ant fiksavimo svirties.
► **Pav.21**
9. Įsitikinkite, kad fiksavimo svirtis yra apatinio gaubto griovelyje.
► **Pav.22:** 1. Fiksavimo svirtis

▲PERSPĖJIMAS: Niekada nenaudokite įrankio, jeigu nesumontuotas apatinis gaubtas.

10. Nuimkite peilio gaubtą ir įjunkite įrankį, kad patikrintumėte, ar jis veikia tinkamai.



PASTABA: Jeigu pjovimo peiliai veikia netinkamai, jie nėra tinkamai uždėti ant švaistiklio. Nuimkite peilius ir vėl juos uždėkite.

Gyvatvorių žirklių peilių uždėjimas ir nuėmimas

Pasirenkamasis priedas

▲PERSPĖJIMAS: Prieš montuodami arba nuimdami žirklių peilius, uždėkite peilio gaubtą.

Pjovimo peilių nuėmimas

1. Padėkite įrenginį apatine puse į viršų.
► **Pav.23**
2. Spausdami fiksavimo svirtelę, sukite apatinį gaubtą prieš laikrodžio rodyklę tol, kol  ant apatinio gaubto susilygins su  ant fiksavimo svirties.
► **Pav.24**
3. Nuimkite apatinį gaubtą.
► **Pav.25**
4. Naudodami atsuktuvą, atsukite du varžtus ir nuimkite pjovimo peilius.
► **Pav.26:** 1. Varžtai

PASTABA: Pjovimo peiliai gali būti nuimti, neišsukant varžtų.



5. Ištraukite iš pjovimo peilių švaistiklį.
► **Pav.27:** 1. Švaistiklis

PASTABA: Švaistiklį galima palikti įrankyje.



PASTABA: Uždėkite peilio gaubtą ant nuimtų pjovimo peilių ir sudėkite juos į dėklą, tada padėkite peilius.

Pjovimo peilių montavimas

1. Paruoškite švaistiklį, apatinį gaubtą ir naujus pjovimo peilius.
► **Pav.28:** 1. Švaistiklis 2. Apatinis gaubtas 3. Pjovimo peiliai
2. Uždėkite peilio gaubtą ant pjovimo peilių.
► **Pav.29**
3. Pareguliuokite tris kaiščius taip, kad jie būtų sulyginti su sulyginimo linija.
► **Pav.30:** 1. Sulyginimo linija
4. Patepkite mažu tepalo kiekiu išorinę švaistiklio pusę. Prijunkite švaistiklį prie kaiščių su į apačią nukreiptais mažais ir dideliais skrituliais.
► **Pav.31:** 1. Švaistiklis
5. Slinkite pjovimo peilius taip, kad pagrindo plokštėje esanti anga būtų peilių žiedų centre.
► **Pav.32**
6. Apverskite pjovimo peilius ir sumontuokite juos taip, kad ant įrankio esantis kaištis įsitaistyti pjovimo peilių angoje. Įtaisykite pagrindo plokštės kumštelį į įrankyje esantį griovelį. Užtikrinkite, kad pjovimo peiliai būtų tvirtai uždėti.
► **Pav.33:** 1. Kumštelis
7. Atsuktuvu tvirtai užsukite du varžtus.
► **Pav.34:** 1. Varžtai

8. Uždėkite apatinį gaubtą taip, kad  ant apatinio gaubto susilygintų su  ant fiksavimo svirties.

► Pav.35

9. Spausdami apatinį gaubtą žemyn, sukite jį pagal laikrodžio rodyklę tol, kol  ant apatinio gaubto susilygins su  ant fiksavimo svirties.

► Pav.36

10. Įsitikinkite, kad fiksavimo svirtis yra apatinio gaubto griovelėje.

► Pav.37: 1. Fiksavimo svirtis

▲PERSPĖJIMAS: Niekada nenaudokite įrankio, jeigu nesumontuotas apatinis gaubtas.

11. Nuimkite peilio gaubtą ir įjunkite įrankį, kad patikrintumėte, ar jis veikia tinkamai.

PASTABA: Jeigu pjovimo peiliai veikia netinkamai, jie nėra tinkamai uždėti ant švaistiklio. Nuimkite peilius ir vėl juos uždėkite.

Skiedrų gaudyklės uždėjimas ir nuėmimas

Pasirenkamasis priedas

▲PERSPĖJIMAS: Uždėdami ar nuimdami skiedrų gaudyklę, visada mūvėkite pirštines ir uždėkite peilio gaubtą, kad rankos ir veidas tiesiogiai neprisiliestų prie peilio.

Skiedrų gaudyklė surenka netinkamus lapus, todėl vėliau valyti tampa daug lengviau. Ją galima uždėti bet kurioje įrankio pusėje.

Norėdami įstatyti skiedrų gaudyklę, paspauskite ją ant pjovimo peilių taip, kad jos kabliukai įšoktų į angas pjovimo peiliuose.

► Pav.38: 1. Kabliukai 2. Angos

Jei norite nuimti skiedrų gaudyklę, paspauskite svirtis abiejose pusėse, kad atpalaiduotumėte kabliukus.

► Pav.39: 1. Svirtis

PASTABA: Niekada nebandykite nuimti skiedrų gaudyklės jėga, jos kabliukams esant įkabintiems peilių angose.

NAUDOJIMAS

▲ISPĖJIMAS: Prieš pradėdami pjauti, surinkite nuo vejos šakas ir akmenis. Prieš pradėdami pjauti, taip pat išraskite visas piktžoles.

► Pav.40

▲ISPĖJIMAS: Rankas laikykite kuo toliau nuo peilių.

▲PERSPĖJIMAS: Jei tik įmanoma, stenkitės nenaudoti šio įrankio labai karštomis oro sąlygomis. Naudodami šį įrankį, atsižvelkite į savo fizinę būklę.

Pjovimas (žoliapjove)

Nustatę pjovimo aukštį, įjunkite įrankį ir laikykite jį taip, kad įrankio apačia remtųsi į žemę. Švelniai stumkite įrankį į priekį.

► Pav.41

Pjaudami žolę aplink kelkraščius, tvorą arba medžius, slinkite įrankį išilgai jų. Būkite atsargūs, kad peiliai jų nelieštų.

► Pav.42

Pjaudami atžalas arba mažų medelių lapiją, pjaukite po truputį.

► Pav.43

Šakų karpymo žirklėmis apkarpykite dideles, aukščiau esančias šakas, tik tuomet naudokite šį įrankį.

PASTABA: Nenaudokite šio įrankio taip, kad variklis sustotų arba suktųsi labai lėtai.

PASTABA: Nebandykite genėti storų šakų.

PASTABA: Neleiskite, kad darbo metu pjovimo peiliai liestų žemę. Peiliai nudils ir sumažės darbo našumas.

PASTABA: Nepjaukite šlapios žolės arba medelių lapijos.

Aukštos žolės pjovimas

Nebandykite nupjauti aukštos žolės per vieną kartą. Vietoj to pjaukite žolę etapais. Tarp pjovimų darykite vienos arba dviejų dienų protarpus, kol žolė bus tolygiai trumpai nupjauta.

► Pav.44

PASTABA: Jeigu bandysite aukštą žolę nupjauti per vieną kartą, ji gali sunykti.

Karpymas (gyvatvorių žirklėmis)

▲PERSPĖJIMAS: Kirpdami saugokitės, kad neužkabintumėte peiliu metalinės tvoros ar kito kieto daikto. Geležtė gali nulūžti ir sužeisti.

▲PERSPĖJIMAS: Būkite atsargūs ir neleiskite, kad pjovimo peiliai liestų žemę. Įrankis gali nulūžti ir sužeisti.

▲PERSPĖJIMAS: Nepaprastai pavojinga gyvatvorės žirklėmis užsimoti per toli, ypač nuo kopėčių. Nedirbkite stovėdami ant netvirtos ar svyruojančio pagrindo.

PASTABA: Nebandykite šiuo įrankiu pjauti šakelių, storesnių kaip 10 mm. Šakų karpymo žirklėmis apkarpykite aukščiau esančias šakas, tik tuomet naudokite šį įrankį.

PASTABA: Nepjaukite sudžiūvusių šakų ar panašių kietų daiktų. Taip galite sugadinti įrankį.

PASTABA: Nepjaukite žolės ar piktžolių gyvatvorių karpymo peiliu. Karpymo peilis gali įsipainioti žolėje arba piktžolėse.

Laikykite įrankį viena ranka, patraukite svirtinį gaiduką, spausdami atlaisvinimo mygtuką, tuomet stumkite įrankį į priekį.

► Pav.45

Paprasciausias veiksmas yra pakreipti peilį pjovimo kryptimi, ramiai ir lėtai jį judinti, įveikiant metrą per 3 – 4 sekundes.

► Pav.46

Norėdami tiesiai nupjauti gyvatvorės viršų, reikiamame aukštyje pririškite virvę ir pjaukite išilgai jos.

► Pav.47

Jei prie peilių pritvirtinama skiedrų gaudyklė, ji surenka netinkamus lapus, todėl vėliau valyti tampa daug lengviau.

Norėdami tolygiai apipjauti gyvatvorės šonus, pjaukite iš apačios į viršų.

► Pav.48

Jei norite išgauti apvalią formą (apkarpančią buksmedžius, rododendrus ir pan.), kirpkite nuo pagrindo į viršų, kad pasiektumėte gerų rezultatų.

► Pav.49

TECHNINĖ PRIEŽIŪRA

▲PERSPĖJIMAS: Visuomet įsitikinkite, ar įrankis yra išjungtas ir akumulatoriaus kasetė yra nuimta prieš atlikdami apžiūrą ir priežiūrą.

Kad gaminyt būtų SAUGUS ir PATIKIMAS, jį taisyti, apžiūrėti ar vykdyti bet kokią kitą priežiūrą ar derinimą turi įgaliotasis kompanijos „Makita“ techninės priežiūros centras; reikia naudoti tik kompanijos „Makita“ pagamintą atsarginę dalis.

Įrankio valymas

Nuvalykite nuo įrankio dulkes sausu ar muilinu vandeniu sumirkytu ir nugręžtu skuduru.

PASTABA: Niekada nenaudokite gazolino, benzino, tirpiklio, spirito arba panašių medžiagų. Gali atsirasti išblukimų, deformacijų arba įtrūkimų.

Peilio techninė priežiūra

Prieš darbą arba kas valandą darbo metu patepkite peilius mažo klampumo alyva (mašininė alyva ar purškiamą tepimo alyva).

► Pav.50

► Pav.51

Po darbo vieliniu šepėčiu išvalykite dulkes iš abiejų peilio pusių, nuvalykite jį skudurėliu, o paskui patepkite mažo klampumo alyva (mašininė alyva ar purškiamą tepimo alyva).

► Pav.52

► Pav.53

PASTABA: Neplaukite peilių vandeniu. Tai gali paskatinti rūdijimą arba sugadinti šį įrankį.

PASTABA: Purvas ir korozija sukelia pernelyg didelę trintį ir sutrumpina akumulatoriaus darbo laiką.

Laikymas

Įrankio apačioje esanti skylė kabliui leidžia patogiai pakabinti įrankį ant vinies ar varžto sienoje. Uždėkite peilio gaubtą ant pjovimo peilių, kad jie būtų uždengti. Saugokite įrankį vaikams nepasiekiamoje vietoje. Laikykite įrankį nuo drėgmės ar lietaus apsaugotoje vietoje.

► Pav.54: 1. Skylutė

► Pav.55: 1. Skylutė

PASIRENKAMI PRIEDAI

▲PERSPĖJIMAS: Šiuos papildomus priedus arba įtaisus rekomenduojama naudoti su šioje instrukcijoje nurodytu „Makita“ bendrovės įrankiu. Naudojant bet kokius kitus papildomus priedus arba įtaisus, gali kilti pavojus sužeisti žmones. Naudokite tik nurodytam tikslui skirtus papildomus priedus arba įtaisus.

Jei gu norite daugiau sužinoti apie tuos priedus, kreipkitės į artimiausią „Makita“ techninės priežiūros centrą.

- Peilio mechanizmas (žoliapjovei)
- Peilio gaubtas (žoliapjovei)
- Žolės gaudyklė (žoliapjovei)
- Ilga rankena (žoliapjovei)
- Peilio mechanizmas (gyvatvorės žirklelms)
- Peilio gaubtas (gyvatvorės žirklelms)
- Skiedrų gaudyklė (gyvatvorės žirklelms)
- Deklas
- Originalūs „Makita“ akumulatorius ir įkroviklis

PASTABA: Kai kurie sąraše esantys priedai gali būti pateikti įrankio pakuotėje kaip standartiniai priedai. Jie įvairiose šalyse gali skirtis.







TEHNILISED ANDMED

Mudel:	DUM604
Lõikelaius	160 mm
Käikude arv minutis	2 500 min ⁻¹
Mõõtmed (P × L × K)	353 mm × 177 mm × 131 mm
Nimipinge	Alalisvool 18 V
Akukassett	BL1815 / BL1815N / BL1820 / BL1820B / BL1830 / BL1830B / BL1840 / BL1840B / BL1850 / BL1850B / BL1860B
Netokaal	1,4–1,8 kg

- Meie pideva uuringu- ja arendusprogrammi tõttu võidakse tehnilisi andmeid muuta ilma sellest ette teatamata.
- Tehnilised andmed ja akukassett võivad riigiti erineda.
- Kaal koos akukassetiga, EPTA-protseduuri 01/2003 kohaselt

Sümbolid

Alljärgnevalt kirjeldatakse seadmetel kasutatavaid tingimärke. Veenduge, et olete nende tähendusest aru saanud enne seadme kasutamist.

	Olge äärmiselt ettevaatlik ja tähelepanelik.
	Lugege juhendit.
	Ohtlik; pidage silmas õhkupaiskuvaid objekte.
	Hoidke kõrvalised isikud eemal.
	Lõikeosad liiguvad pärast mootori väljalülitamist edasi.
	Ärge jätke seadet niiskuse kätte.

	Ainult EL-i riikide puhul Ärge visake elektriseadmeid ja akusid ära koos majapidamisjätmetega! Vastavalt Euroopa Parlamendi ja Nõukogu direktiividele elektri- ja elektroonikaseadmete jätmete kohta ning patareide ja akude ning patarei- ja akujätmete kohta ning nende nõuete kohaldamisele liikmesriikides tuleb kasutuskõlbmatuks muutunud elektriseadmed ja akud koguda eraldi ning keskkonnasäästlikult korduv kasutada või ringlusse võtta.
--	---

Kavandatud kasutus

Tööriist on ette nähtud muruplatsi servade või võrsete lõikamiseks.

Müra

Tüüpiline A-korrigeeritud müratase, määratud standardi EN50636 kohaselt:

DUM604 paigaldatud muruniitmise lõiketeraga

Helirõhutase (L_{pA}): 76 dB (A)
Määramatus (K): 0,98 dB (A)

Töötamisel võib müratase ületada 80 dB (A).

HOIATUS: Kasutage kõrvakaitsmeid.

Tüüpiline A-korrigeeritud müratase, määratud standardi EN60745 kohaselt:

DUM604 paigaldatud hekitrimmeri lõiketeraga

Helirõhutase (L_{pA}): 74 dB (A)
Määramatus (K): 3 dB (A)

Töötamisel võib müratase ületada 80 dB (A).

HOIATUS: Kasutage kõrvakaitsmeid.

Vibratsioon

Vibratsiooni koguväärtus (kolmeteljeliste vektorite summa) määratud standardi EN50636 kohaselt:

DUM604 paigaldatud muruniitmise lõiketeraga

Vibratsiooniheide (a_{h1}): 2,5 m/s² või vähem
Määramatus (K): 1,5 m/s²

Vibratsiooni koguväärtus (kolmeteljeliste vektorite summa) määratud standardi EN60745 kohaselt:

DUM604 paigaldatud hekitrimmeri lõiketeraga

Vibratsiooniheide (a_{h1}): 2,5 m/s² või vähem
Määramatus (K): 1,5 m/s²

MÄRKUS: Deklareeritud vibratsiooniheite väärtus on mõõdetud kooskõlas standardse testimismeetodiga ning seda võib kasutada ühe seadme võrdlemiseks teisega.

MÄRKUS: Deklareeritud vibratsiooniheite väärtust võib kasutada ka mürataseme esmaseks hindamiseks.

⚠️HOIATUS: Vibratsioonitase võib elektritööriista tegelikkuses kasutamise ajal erineda deklareeritud väärtusest olenevalt tööriista kasutamise viisidest.

⚠️HOIATUS: Rakendage operaatori kaitsmiseks kindlasti piisavaid ohutusabinõusid, mis põhinevad hinnangulisel müratasemel tegelikus töösituatsioonis (võttes arvesse tööperioodi kõiki osasid, nagu näiteks korrad, kui seade lülitatakse välja ja seade töötab tühikäigul, lisaks tööajale).

EÜ vastavusdeklaratsioon

Ainult Euroopa riikide puhul

EÜ vastavusdeklaratsioon sisaldub käesoleva juhendi Lisas A.

OHUTUSHOIATUSED

Üldised elektritööriistade ohutushoiatused

⚠️HOIATUS: Lugege läbi kõik selle elektritööriista kaasas olevad ohutushoiatused, juhised, joonised ja tehnilised andmed. Järgnevate juhiste eiramine võib põhjustada elektrilöögi, süttimise ja/või raske kehavigastuse.

Hoidke edaspidisteks viideteks alles kõik hoiatused ja juhtnõbrid.

Hoiatustes kasutatud termini „elektritööriist“ all peetakse silmas elektriga töötavaid (juhtmega) elektritööriistu või akuga töötavaid (juhtmata) elektritööriistu.

Juhtmata murulõikuri ohutushoiatused

Üldjuhised

1. Nõuetekohase töö tagamiseks peab kasutaja lugema seda kasutusjuhendit, et tutvuda seadme käsitsemisega. Puudulikult informeeritud kasutajad võivad seadme oskamatu käsitsemisega seada ohtu nii enda kui ka teised inimesed.
2. Ärge kunagi laske tööriista kasutada lastel, vähenenud füüsiliste, meeleliste või vaimsete võimetega inimestel, puudulike kogemuste ega teadmistega inimestel ega inimestel, kes ei ole tutvunud nende juhistega, kohalikud määrad võivad seada piirangu kasutaja vanusele.
3. Seadme kasutamisel tuleb olla ülimalt ettevaatlik ja tähelepanelik.
4. Seadet kasutavad inimesed peavad olema heas füüsilises vormis. Töötage alati rahulikult ja ettevaatlikult. Lähutage kainest mõistusest ja pidage meeles, et omanik või kasutaja vastutab teistele isikutele põhjustatud vigastuste või nende varale tekitatud kahjustuste eest.
5. Ärge kunagi kasutage masinat siis, kui läheduses viibivad inimesed (eriti lapsed) või lemmikloomad.

6. Kui seadmel ilmnevad mis tahes probleemid või ebarahulikud nähud, siis tuleb mootor viivitamatult välja lülitada.
7. Lülitage mootor välja ja eemaldage akukassett, kui puhkate või jätate seadme järelevalveta, ning paigutage seade ohutusse kohta, kus see kedagi ei ohustaks ja oleks kaitstud kahjustuste eest.
8. Vältige masina kasutamist halbade ilmaolude korral, eriti kui valitseb äikesehoit.

Isikukaitsevahendid

1. Masinaga töötamisel peavad silmad olema alati kaitstud ning tuleb kanda toekaid jalgakaitseid.
2. Kandke tööriista kasutades alati tugevaid jalatseid ja pikki pükse.

Seadme käivitamine

1. Veenduge, et läheduses ei oleks lapsi ega teisi isikuid ning pöörake tähelepanu ka tööpiirkonnas viibivatele loomadele. Muul juhul lõpetage seadme kasutamine.
2. Enne kasutamist kontrollige alati, et seade oleks töökorras. Kontrollige lõikeriista ja kaitsme ohutust ning lülitli päästiku / hoova sujuvat ja korraldlikku toimimist. Kontrollige, kas käepidemed on puhtad ja kuivad, samuti kontrollige käivitamise / seiskamise funktsioneerimist.
3. Kontrollige enne seadme kasutamist, kas selle osad on kahjustatud. Kahjustatud kaitset või muud osa tuleb hoolikalt kontrollida, kas see töötab korrektselt ja täidab ettenähtud funktsiooni. Kontrollige liikuvate osade joondust, liikuvate osade kokkujuoksu, purunenud osi, osade paigaldust ja muid tingimusi, mis võivad mõjutada tööriista tööd. Kahjustatud kaitse või muu seadme osa tuleb nõuetekohaselt parandada või vahetada välja volitatud hoolduskohas, kus juhendis ei ole soovitatud teisiti.
4. Lülitage mootor sisse ainult siis, kui käed ja jalad on lõikeriistast eemal.
5. Veenduge enne lõikeriista käivitamist, et see ei puutuks mitte millegi vastu.

Töömeetod

1. Kasutage seadet ainult hea valguse ja nähtavuse korral. Olge eriti tähelepanelik talvel, kui on libe, märg, jääne ja lumine (libisemisohu). Jälgige, et jalgealune oleks kallakutel alati kindel ja ärge kunagi jookske, vaid kõndige.
2. Olge tähelepanelik, et te ei vigastaks lõikeriistaga oma jalgu ega käsi.
3. Ärge kasutage töötavat seadet redellil seistes.
4. Ärge lõigake kunagi selle seadmega puu otsa ronides.
5. Ärge töötaga kunagi ebakindlal pinnal.
6. Eemaldage tööpiirkonnast liiv, kivid, naelad jms. Võõrkehaded võivad kahjustada lõikeriista ja põhjustada ohtlikke tagasilööke.
7. Kui lõikeriist peaks tabama kive või muid kõvasid esemeid, lülitage mootor kohe välja ja kontrollige lõikeriista.
8. Kontrollige lõikeriista sageli ja regulaarselt vigastuste esinemise suhtes (juuspeened praod saab koputamise teel kindlaks teha).
9. Lõikeriist peab enne lõikamise alustamist olema saavutanud täiskiiruse.
10. Lõikeriist peab olema varustatud sobiva kaitsmega. Ärge kunagi kasutage seadet, mille kaitsmed on kahjustatud või millel ei ole kaitsmeid!

11. Kõik seadmega kaasas olevad kaitseseadised ja kaitsmed peavad töötamise ajal olema paigaldatud.
12. Eemaldage alati seadmest akukassett:
 - kui lahkute seadme juurest;
 - enne takistuse või ummistuse kõrvaldamist;
 - enne kontrollimist, puhastamist või mis tahes muude tööde tegemist seadmel;
 - pärast pörkimist vastu võõrkeha;
 - kui seade hakkab ebatavaliselt vibreerima.
13. Kandke hoolt selle eest, et ventilatsioonivad oleksid alati prahist puhtad.
14. Lõikeosas liiguvad pärast mootori väljalülitamist edasi.

Lõikeriistad

Kasutage alati tehtava töö jaoks sobivat lõikeriista.

Hooldusjuhised

1. Kontrollige enne töö alustamist seadme korrasolekut, eelkõige lõikeriista ja kaitseseadiste seisukorda.
2. Lülitage mootor välja ja eemaldage akukassett enne, kui teete hooldustöid, vahetate lõikeriistu või puhastate seadet või lõikeriista.
3. Paigutage kasutuses mitteolev seade hoiule kuiva ja kõrgel asuvasse või lukustatud kohta, millele lapsed ligi ei pääse. Puhastage ja hooldage enne hoiulepanekut.

HOIDKE JUHEND ALLES.

⚠ HOIATUS: ÄRGE UNUSTAGE järgida toote ohutusnõudeid mugavuse või toote (korduskasutamise) hea tundmise tõttu. VALE KASUTUS või kasutusjuhendi ohutuseeskirjade eiramine võib põhjustada tervisekahjustusi.

Juhtmeta hekitrimmeri ohutushoiatused

1. Hoidke kõik kehaosad lõiketerast eemal. Ärge eemaldage lõikematerjali ega hoidke sellest kinni, kui lõiketerad liiguvad. Veenduge, et seade oleks välja lülitatud, kui puhastate seda kinnikiilunud materjalist. Üks hetk tähelepanematust hekitrimmeriga töötamisel võib põhjustada tõsisid vigastusi.
2. Kandke hekitrimmerit käepidemest hoides ja seisatud lõiketeraga. Hekitrimmeri transportimise või hoiulepaneku ajaks peab alati olema paigaldatud lõikeriista kate. Hekitrimmeri õigesti käsitsemine vähendab enda lõiketeradega vigastamise ohtu.
3. Hoidke elektritööriista ainult isoleeritud haardepindadest, sest lõiketera võib sattuda kokkupuutesse varjatud juhtmetega. Pingestatud juhtme lõikamisel lõiketeraga võivad elektritööriista katmata metallosad pingestuda, mille tagajärjel võib seadme kasutaja saada elektrilöögi.
4. Ärge kasutage hekitrimmerit vihmaga ega märgades ja väga niisketes tingimustes. Elektrimootor pole veekindel.
5. Algajale peaks kogenud hekitrimmeri kasutaja õpetama, kuidas trimmerit kasutada.
6. Lastel ja alla 18-aastastel noortel on hekitrimmeri kasutamise keelatud. Üle 16-aastased noored võivad olla nimetatud piirangust vabastatud, kui nad läbivad vastava väljaõppe asjatundja juhendamisel.
7. Kasutage hekitrimmerit vaid siis, kui olete heas füüsilises vormis. Teie tähelepanuvõime väheneb, kui olete väsinud. Olge eriti ettevaatlik tööpäeva lõpul. Töötage alati rahulikult ja ettevaatlikult. Kasutaja on vastutav kõigi kolmandatele osapooltele põhjustatud kahjude eest.
8. Ärge kunagi töötage alkoholi, uimastite ega ravimite mõju all.
9. Tugevast nahast töökindad on osa põhivarustusest ja neid tuleb hekitrimmerit kasutades alati kanda. Samuti kandke vastupidavaid libisemisvastase tallaga jalanõusid.
10. Enne tööle asumist veenduge, et trimmer oleks heas töökorras ja turvaline. Veenduge, et kaitsmed oleks korralikult kinnitatud. Hekitrimmerit ei tohi kasutada, kui see pole täielikult kokku pandud.
11. Enne tööle asumist veenduge, et teil oleks kindel jalgealune.
12. Töötades hoidke tööriista kindlalt käes.
13. Ärge käituge tööriista tarbetult koormamata olekus.
14. Kui lõiketera satub kontakti aia või mõne muu kõva objektiga, lülitage mootor kohe välja ja eemaldage akukassett. Kontrollige, kas lõiketera on kahjustatud, kui on, siis parandage kohe.
15. Lülitage trimmer enne lõiketera kontrollimist, tõrgete eemaldamist või lõiketerasse kiilunud materjali eemaldamist alati välja ja eemaldage akukassett.
16. Lülitage trimmer välja ja eemaldage akukassett enne mis tahes hooldustoimingute tegemist.
17. Hekitrimmeri asukoha muutmisel, ka töötamise ajal, eemaldage alati akukassett ja paigaldage lõiketeradele terakate. Ärge kunagi sportingite trimmerit, kui lõikur töötab. Ärge kunagi võtke käega lõiketerast kinni.
18. Enne trimmeri pikemaks ajaks hoiulepanekut ja pärast iga kasutatud puhastage hekitrimmerit ja eriti lõiketera. Õlitage kergelt lõiketera ja pange kate peale. Trimmerit saab kaasas oleva katte abil riputada hoiulepanekuks turvaliselt ja praktiliselt seinale.
19. Hoidke hekitrimmerit kuivas ruumis kinnitatud kattega. Hoidke seda lastele kättesaamatus kohas. Ärge kunagi hoidke trimmerit õues.

HOIDKE JUHEND ALLES.

⚠ HOIATUS: ÄRGE UNUSTAGE järgida toote ohutusnõudeid mugavuse või toote (korduskasutamise) hea tundmise tõttu. VALE KASUTUS või kasutusjuhendi ohutuseeskirjade eiramine võib põhjustada tervisekahjustusi.

Akukassetiga seotud olulised ohutusjuhised

1. Enne akukassetti kasutamist lugege (1) akulaadimise, (2) aku ja (3) seadmel olevad juhtnõidid ja hoiatused läbi.
 2. Ärge võtke akukassetti lahti.
 3. Kui tööaeg järsult lüheneb, siis lõpetage kohe kasutamine. Edasise kasutamise tulemuseks võib olla ülekuumenemine, võimalikud põletused või isegi plahvatus.
 4. Kui elektrolüüti satub silma, siis loputage silma puhta veega ja pöörduge koheselt arsti poole. Selline õnnetus võib põhjustada pimedaksjäämist.
 5. Ärge tekitage akukassetis lühisid:
 - (1) Ärge puutuge klemme elektrijuhtidega.
 - (2) Ärge hoidke akukassetti tööriistakassis koos metallesemetega, nagu naelad, mündid jne.
 - (3) Ärge tehke akukassetti märjaks ega jätke seda vihma kätte.
- Aku lühis võib põhjustada tugevat elektrivoolu, ülekuumenemist, põletusi ning ka seadet tõsiselt kahjustada.
6. Ärge hoidke tööriista ja akukassetti kohtades, kus temperatuur võib tõusta üle 50 °C.
 7. Ärge põletage akukassetti isegi siis, kui see on saanud tõsiselt vigastada või on täiesti kuldunud. Akukassett võib tules plahvatada.
 8. Olge ettevaatlik, ärge laske akul maha kukkuda ja vältige lööke.
 9. Ärge kasutage kahjustatud akut.
 10. Sisalduvatele liitium-ioonakudele võivad kohalduda ohtlike kaupade õigusaktide nõuded. Kaubanduslikul transportimisel, näiteks kolmandate poolte või spordiettevõtete poolt, tuleb järgida pakendil ja siltidel toodud erinõudeid. Transportimiseks ettevalmistamisel on vajalik pidada nõu ohtliku materjali eksperdigaga. Samuti tuleb järgida võimalike riiklike regulatsioonide üksikasjalikumaid nõudeid. Katke teibiga või varjake avatud kontaktid ja pakendage aku selliselt, et see ei saaks pakendis liukuda.
 11. Järgige kasutuskõlmatuks muutunud aku käitlemisel kohalikke eeskirju.

HOIDKE JUHEND ALLES.

⚠ETTEVAATUST: Kasutage ainult Makita originaalakusid. Mitte Makita originaalakude või muudetud akude kasutamine võib põhjustada akude süttimise, kehavigastuse ja kahjustuse. Samuti muudab see kehtetuks Makita tööriista ja laadija Makita garantii.

Vihjeid aku maksimaalse kasutusaja tagamise kohta

1. Laadige akukassetti enne selle täielikku tühjenemist. Kui märkate, et tööriist töötab väiksema võimsusega, peatage töö ja laadige akukassetti.
2. Ärge laadige täielikult laetud akukassetti. Ülelaadimine lühendab akude kasutusiga.
3. Laadige akukassetti toatemperatuuril 10 °C - 40 °C. Enne laadimist laske kuumenenud akukassetil maha jahtuda.
4. Kui te ei kasuta akukassetti kauem kui kuus kuud, laadige see.

FUNKTSIONAALNE KIRJELDUS

⚠ETTEVAATUST: Kandke alati hoolt selle eest, et tööriist oleks enne reguleerimist ja kontrollimist välja lülitatud ja akukassett eemaldatud.

Tööriista kasutamine juhtmeta hekitrimmerina

Seda tööriista saab kasutada juhtmeta hekitrimmerina, kui paigaldada sellele hekitrimmeri löiketerad (lisatarvik).

Akukassetti paigaldamine või eemaldamine

⚠ETTEVAATUST: Lülitage tööriist alati enne akukassetti paigaldamist või eemaldamist välja.

⚠ETTEVAATUST: Akukassetti paigaldamisel või eemaldamisel tuleb tööriista ja akukassetti kindlalt paigal hoida. Kui tööriista ja akukassetti ei hoita kindlalt paigal, võivad need käest libiseda ning kahjustada tööriista ja akukassetti või põhjustada kehavigastusi.

► **Joon.1:** 1. Punane näidik 2. Nupp 3. Akukassett

Akukassetti eemaldamiseks libistage see tööriista küljest lahti, vajutades kassetti esiküljel paiknevat nuppu alla.

Akukassetti paigaldamiseks joondage akukassetti keel korpuse soonega ja libistage kassett oma kohale. Paigaldage akuadapter alati nii kaugele, et see lukustuks klõpsatusega oma kohale. Kui näete nupu ülaosas punast osa, pole kassett täielikult lukustunud.



















⚠ETTEVAATUST: Paigaldage akukassett alati täies ulatuses nii, et punast osa ei jääks näha. Muidu võib adapter juhuslikult tööriistast välja kukkuda ning põhjustada teile või läheduses viibivatele isikutele vigastusi.

⚠ETTEVAATUST: Ärge rakendage akukassetti paigaldamisel jõudu. Kui kassett ei lähe kergesti sisse, pole see õigesti paigaldatud.

Aku jääkmahutavuse näit

Ainult näidikuga akukassetidele

► **Joon.2:** 1. Märgulambid 2. Kontrollimise nupp
Akukassetti järelejäänud mahutavuse kontrollimiseks vajutage kontrollimise nuppu. Märgulambid süttivad mõneks sekundiks.

Märgulambid			Jääkmahutavus
 Pöleb	 Ei põle	 Vilgub	
			75 - 100%
			50 - 75%
			25 - 50%
			0 - 25%
			Laadige akut.
 	 	 	Akul võib olla tõrge.

MÄRKUS: Näidatud mahutavus võib veidi erineda tegelikust mahutavusest olenevalt kasutustingimustest ja ümbritseva keskkonna temperatuurist.

Tööriista/aku kaitsesüsteem

Tööriist on varustatud tööriista või aku kaitsesüsteemiga. Süsteem lülitab mootori automaatselt välja, et pikendada tööriista ja aku tööiga. Tööriist seiskub käitamise ajal automaatselt, kui tööriista või aku kohta kehtib üks järgmistest tingimustest.

Ülekoormuskaitse

Kui aku kasutamise käigus hakkab see tarbima ebaharilikult palju voolu, peatub tööriist automaatselt. Sellisel juhul lülitage tööriist välja ja lõpetage tööriista ülekoormuse põhjustanud kasutus. Pärast seda käivitage tööriist uuesti.

Ülekuumenemiskaitse

Kui tööriist või aku on ülekuumenenud, peatub tööriist automaatselt ja lamp vilgub. Sellisel juhul laske tööriistal ja akul maha jahtuda, enne kui tööriista uuesti sisse lülitate.

Ülelaadimiskaitse

Kui aku laetuse tase ei ole piisav, seiskub tööriist automaatselt. Sellisel juhul eemaldage aku seadmest ja laadige täis.

Lüliti funktsioneerimine

⚠HOIATUS: Kontrollige alati enne akukasseti tööriista külge paigaldamist, kas lüliti päästik funktsioneerib nõuetekohaselt ja liigub lahtilaskmisel tagasi väljalülitatud asendisse.

⚠HOIATUS: Teie ohutuse tagamiseks on tööriist varustatud lukust avamise nupuga, mis hoiab ära tööriista ettekatsemata käivitamise. Ärge kunagi kasutage tööriista, kui see käivitus lüliti päästiku vajutamisel ilma lukust avamise nuppu vajutamata. Pöörduge remontimiseks kohaliku Makita hoolduskeskusse.

⚠HOIATUS: Ärge kunagi inaktiveerige lukustufunktsiooni ega teipige kinni lukust avamise nuppu.

TÄHELEPANU: Ärge vajutage jõuga lüliti päästikut ilma lukust avamise nuppu vajutamata. Lülitit võib puruneda.

► **Joon.3:** 1. Lülitit päästik 2. Lukust avamise nupp

Tööriista käivitamiseks vajutage lukust avamise nuppu alla ja vajutage lüliti päästikut. Seiskamiseks vabastage lüliti päästik. Lukust avamise nuppu võib vajutada nii paremalt kui ka vasakult.

Märgutuli

Märgutuli vilgub või süttib, kui aku jääkmahutavus on madal või tühi. Tööriista ülekoormamisel süttib samuti märgutuli.

► **Joon.4:** 1. Märgutuli

Tule olek ja vajalik tegevus

Märgutuli	Olek	Vajalik tegevus
Tuli vilgub punaselt.	Aku jääkmahutavus on madal.	Laadige akut.
Tuli süttib punaselt. *	Tööriist on seisunud, sest aku jääkmahutavus on tühi.	Laadige akut.
	Tööriist on ülekoormuse tõttu seisunud.	Lülitage tööriist välja.

*Aeg, millal märgutuli hakkab vilkuma, oleneb tööala temperatuurist ja akukasseti seisundist.

Lõikekõrguse reguleerimine (muru lõikamiseks)

⚠ETTEVAATUST: Lõikekõrguse reguleerimisel kinnitage tingimata terakate ja olge ettevaatlik, et teie sõrmed ei jääks tööriista ja murukoguja vahele.

Lõikekõrgust saab määrata kolmele tasemele (15 mm, 20 mm ja 25 mm), muutes selleks murukoguja fikseeritud asendit. Lõikekõrgus ilma murukogujata on ligikaudu 10 mm.

1. Lükake murukogujat tööriista esiosa poole.

► **Joon.5:** 1. Murukoguja

2. Muutke murukoguja fikseeritud asendit, liigutades seda noolega näidatud suunas.

► **Joon.6**

MÄRKUS: Lõikekõrguse väärtus on suuniseks. Tegelik lõikekõrgus võib erineda, oleneb muru seisukorrast ja maapinnast.

MÄRKUS: Tehke prooviniitmine vähem nähtavas kohas, et leida sobiv kõrgus.

KOKKUPANEK

⚠ETTEVAATUST: Kandke alati hoolt selle eest, et tööriist oleks enne igasuguseid hooldustöid välja lülitatud ja akukassett eemaldatud.

⚠ETTEVAATUST: Lõiketerade asendamisel kandke alati kindaid ja kinnitage terakate, et käed ja nägu ei satuks teraga otsesesse kontakti.

TÄHELEPANU: Lõiketerade asendamisel ärge pühkige hammasrattalt ega vändalt mäaret maha.

Terakatte paigaldamine ja eemaldamine

⚠ETTEVAATUST: Olge terakatte paigaldamisel ja eemaldamisel ettevaatlik, et te ei puutuks vastu terasid.

Terakatte eemaldamisel tõmmake seda pisut ja lükake siis küljele. Terakatte paigaldamiseks tehke samad toimingud vastupidises järjekorras.

► Joon.7

Murukoguja paigaldamine ja eemaldamine

⚠ETTEVAATUST: Murukoguja paigaldamisel ja eemaldamisel kinnitage tingimata terakate ja olge ettevaatlik, et teie sõrmed ei jääks tööriista ja murukoguja vahele.

Murukoguja eemaldamine

1. Vabastage murukoguja eenduvad osad tööriistal olevatest soontest ja lükake samal ajal murukogujat tööriista esiosa poole.

► Joon.8: 1. Murukoguja

2. Vabastage murukoguja hing tööriista küljest.

Murukoguja paigaldamine

1. Haakige murukoguja hing tööriista soone külge.

► Joon.9: 1. Hing 2. Murukoguja

2. Joondage murukoguja eenduvad osad tööriistal olevate soontega, lükates murukogujat tööriista esiosa poole ja liigutades seda noolega näidatud suunas.

► Joon.10



TÄHELEPANU: Pärast eenduvate osade joondamist tööriista soontega ärge kinnitage murukoguja hinge tööriista külge jõuga.

Murulõikuri lõiketerade paigaldamine ja eemaldamine

Lõiketerade eemaldamine

1. Eemaldage murukoguja ja asetage tööriist tagurpidi.

► Joon.11

2. Vajutage lukustushooba ja samal ajal pöörake aluskatet vastupäeva, kuni aluskattel olev sümbol  on joondatud lukustushooval oleva sümboliga .

► Joon.12

3. Eemaldage aluskate, lõiketerad ja vânt.

► Joon.13: 1. Aluskate 2. Lõiketerad 3. Vânt

Lõiketerade paigaldamine

1. Valmistage ette vânt, aluskate ja uued lõiketerad.

► Joon.14: 1. Vânt 2. Aluskate 3. Lõiketerad

2. Eemaldage terakate vanadelt lõiketeradelt ja kinnitage see siis uutele.

► Joon.15

3. Reguleerige kolme tihvti, et need joonduksid joondusjoonega.

► Joon.16: 1. Joonendusjoon

4. Kandke väike kogus mäaret vända äärtele. Kinnitage vânt tihvtidele nii, et väiksed ja suured ringid oleksid üles suunatud.



► Joon.17: 1. Vânt

5. Reguleerige terasid ja alusplaati, et auk alusplaadis ja kaks eenduvat osa teradel oleksid ühel joonel.



► Joon.18

6. Pöörake lõiketerad tagurpidi ja paigaldage nii, et tööriista tihvtid läheks alusplaadis olevasse auku. Veenduge, et lõiketerad oleksid kindlalt kinni.

► Joon.19

7. Paigaldage aluskate nii, et sellel olev sümbol  oleks joondatud lukustushooval oleva sümboliga .

► Joon.20

8. Vajutage aluskatet ja samal ajal pöörake aluskatet päripäeva, kuni aluskattel olev sümbol  on joondatud lukustushooval oleva sümboliga .

► Joon.21

9. Veenduge, et lukustushoob läheks aluskatte soonde.

► Joon.22: 1. Lukustushoob

⚠ETTEVAATUST: Ärge kunagi kasutage tööriista aluskatet paigaldamata.

10. Eemaldage terakate ja lülitage tööriist seejärel sisse, et kontrollida, kas see töötab korralikult.



TÄHELEPANU: Kui lõiketerad ei tööta korralikult, ei haaku terad vändaga õigesti. Eemaldage terad ja paigaldage need uuesti.

Hekitrimmeri lõiketerade paigaldamine ja eemaldamine

Lisatarvik

⚠ETTEVAATUST: Paigaldage enne lõiketerade eemaldamist või paigaldamist terakate.

Lõiketerade eemaldamine

1. Asetage tööriist tagurpidi.
▶ **Joon.23**
2. Vajutage lukustushooba ja samal ajal pöörake aluskatet vastupäeva, kuni aluskattel olev sümbol  on joondatud lukustushooval oleva sümboliga .
▶ **Joon.24**
3. Eemaldage aluskate.
▶ **Joon.25**
4. Keerake kruvikeerajaga kaks kruvi lahti ja eemaldage lõiketerad.
▶ **Joon.26:** 1. Kruvid



MÄRKUS: Lõiketerasid saab eemaldada kruve eemaldamata.



5. Eemaldage lõiketeradelt vänt.
▶ **Joon.27:** 1. Vänt

MÄRKUS: Vänt võib jääda tööriista.

MÄRKUS: Kinnitage terakate ja hoiuümbris eemaldatud lõiketeradele ning pange terad hoiule.

Lõiketerade paigaldamine

1. Valmistage ette vänt, aluskate ja uued lõiketerad.
▶ **Joon.28:** 1. Vänt 2. Aluskate 3. Lõiketerad
2. Kinnitage terakate lõiketeradele.
▶ **Joon.29**
3. Reguleerige kolme tihvti, et need joonduksid joondusjoonega.
▶ **Joon.30:** 1. Joondusjoon
4. Kandke väike kogus määret vända äärtele. Kinnitage vänt tihvtidele nii, et selle väiksed ja suured ringid oleksid alla suunatud.
▶ **Joon.31:** 1. Vänt
5. Liigutage lõiketerasid, et alusplaadis olev auk asuks teradel olevate ringide keskel.
▶ **Joon.32**
6. Pöörake lõiketerad tagurpidi ja paigaldage nii, et tööriista tihvt läheks lõiketerades olevasse auku. Sisestage alusplaadi haarats tööriistal olevasse soonde. Veenduge, et lõiketerad oleksid kindlalt kinni.
▶ **Joon.33:** 1. Haarats
7. Pingutage kaht kruvi korralikult.
▶ **Joon.34:** 1. Kruvid
8. Paigaldage aluskate nii, et sellel olev sümbol  oleks joondatud lukustushooval oleva sümboliga .
▶ **Joon.35**

9. Vajutage aluskatet ja samal ajal pöörake aluskatet päripäeva, kuni aluskattel olev sümbol  on joondatud lukustushooval oleva sümboliga .

▶ **Joon.36**

10. Veenduge, et lukustushoob läheks aluskatte soonde.

▶ **Joon.37:** 1. Lukustushoob

⚠ETTEVAATUST: Ärge kunagi kasutage tööriista aluskatet paigaldamata.

11. Eemaldage terakate ja lülitage töörist sisse, et kontrollida, kas see töötab korralikult.

TÄHELEPANU: Kui lõiketerad ei tööta korralikult, ei haaku terad vändaga õigesti. Eemaldage terad ja paigaldage need uuesti.

Laastukoguja paigaldamine ja eemaldamine

Lisatarvik

⚠ETTEVAATUST: Laastukoguja paigaldamisel ja eemaldamisel kandke alati kindaid ja kinnitage terakate, et käed ja nägu ei satuks otsesesesse kontakti teraga.

Laastukoguja kogub kõrvaleheidetud lehti ja muudab hilisema puhastamise oluliselt lihtsamaks. Selle saab paigaldada tööriista ükskõik kummale küljele.

Laastukoguja paigaldamiseks vajutage seda vastu lõiketerasid nii, et konksud lähöks lõiketerade aukudesse.

▶ **Joon.38:** 1. Konksud 2. Augud

Laastukoguja eemaldamiseks vajutage mõlemal küljel hoobadele, et konksud vabastada.

▶ **Joon.39:** 1. Hoovad

TÄHELEPANU: Ärge kunagi proovige laastukogujat jõuga eemaldada, kui selle konksud on lukustatud terade aukudesse.

TÖÖRIISTA KASUTAMINE

⚠HOIATUS: Puhastage niidetav ala enne niitmist okstest ja kividest. Lisaks puhastage niidetav ala enne niitmist ka umbrohust.

▶ **Joon.40**

⚠HOIATUS: Hoidke käed teradest eemal.

⚠ETTEVAATUST: Vältige nii palju kui võimalik tööriista kasutamist väga kuuma ilmaga. Pidage tööriista kasutamisel silmas oma füüsilist vormi.

Niitmine (muru lõikamine)

Lülitage pärast lõikekõrguse reguleerimist tööriist sisse ja hoidke seda nii, et tööriista alumine osa toetuks maha. Liigutage tööriista ettevaatlikult edasi.

► **Joon.41**

Kõnniteeserva, aia või puude ümbert lõigates liigutage tööriista nende suunas pikisuunaliselt. Olge ettevaatlik, et terad nendega kokku ei puutuks.

► **Joon.42**

Väikese puu võrsete või lehtede lõikamisel lõigake vähehaaval.

► **Joon.43**

Lõigake suured oksad enne selle tööriista kasutamist oksalõikuriga soovitud kõrguseks.

TÄHELEPANU: Ärge kasutage tööriista nii, et selle mootor jääb seisma või töötab väga aeglaselt.

TÄHELEPANU: Ärge üritage lõigata jämedaid oksa.

TÄHELEPANU: Ärge laske lõiketeradel puutuda töö käigus vastu maad. See nõustab terasid, mis omakorda halvendab tööriista jõudlust.

TÄHELEPANU: Ärge lõigake märga muru ega väikeste puude lehti.

Kõrge muru lõikamine

Ärge püüdke lõigata kõrget muru korraga. Selle asemel lõigake muru mitmes etapis. Jätke lõikamiste vahele üks või kaks päeva, et muru muutuks ühtlaselt lühikeseks.

► **Joon.44**

MÄRKUS: Kõrge rohu korraga lühikeseks lõikamine võib põhjustada muru kuivamist.

Lõikamine (hekitrimmer)

⚠ETTEVAATUST: Olge lõigates ettevaatlik, et trimmer ei satuks kontakti metalliaia ega mõne muu kõva esemega. Terad võivad puruneda ja põhjustada kehavigastusi.

⚠ETTEVAATUST: Olge ettevaatlik, et lõiketerad ei puutuks vastu maad. Tööriist võib tagasi lüüa ja põhjustada kehavigastusi.

⚠ETTEVAATUST: Liigne upitamine hekitrimmeriga, eriti redeliit, on väga ohtlik. Ärge töötage, kui seisate kõikuval ega ebakindlal pinnal.

TÄHELEPANU: Ärge püüdke tööriistaga lõigata jämedamaid oksa kui 10 mm. Lõigake enne tööriista kasutamist oksad oksalõikuriga soovitud kõrguseks.

TÄHELEPANU: Ärge lõigake maha surnud puid ega sarnaseid kõvasid asju. See võib kahjustada tööriista.

TÄHELEPANU: Rohtu ega umbrohtu ei tohi lõigata lõiketeradega. Terad võivad rohtu või umbrohtu takerduda.

Hoidke tööriista ühe käega, vajutage lüliti päästikut samal ajal lukust avamise nupuga ja liigutage tööriista edasi.

► **Joon.45**

Tavakasutuseks kallutage terasid lõikesuunas ning liigutage tööriista rahulikult ja aeglaselt kiirusega 3 kuni 4 sekundit meetri kohta.

► **Joon.46**

Kui seote nõõri soovitud kõrgusele ja lõikate mööda seda, aitab see lõigata hekipealset ühtlaselt.

► **Joon.47**

Kui laastukogu ja teradele kinnitatud, kogub see kõrvallehedetud lehti ja muudab hilisema puhastamise oluliselt lihtsamaks.

Heki ühtlaselt lõikamiseks küljelt lõigake seda alt üles.

► **Joon.48**

Kui soovite lõigata ümarat kuju (pukspuu, rododendron), lõigake kauni tulemuse saamiseks alt üles.

► **Joon.49**

HOOLDUS

⚠ETTEVAATUST: Enne kontroll- või hooldustöötingute tegemist kandke alati hoolt selle eest, et tööriist oleks välja lülitatud ja akukassett korpuse küljest eemaldatud.

Toote OHUTUSE ja TÖÖKINDLUSE tagamiseks tuleb vajalikud remonttööd ning muud hooldus- ja reguleerimistööd lasta teha Makita volitatud teeninduskeskustes või tehase teeninduskeskustes. Alati tuleb kasutada Makita varuosi.

Tööriista puhastamine

Tööriista puhastamiseks pühkige sellelt kuiva või seebi-vette kastetud ja välja väänatud lapiga tolm.

TÄHELEPANU: Ärge kunagi kasutage bensiini, vedeldit, alkoholi ega midagi muud sarnast. Selle tulemuseks võib olla luitumine, deformatsioon või pragunemine.

Terade hooldus

Enne tööle asumist või töö käigus kord tunnis kandke teradele väikese viskoossusega õli (masinaõli või pihustatav määrdõli).

► **Joon.50**

► **Joon.51**

Pärast kasutamist eemaldage terade mõlemalt küljelt traatharjaga tolm, pühkige see lapiga ära ja seejärel kandke teradele väikese viskoossusega õli (masinaõli või pihustatav määrdõli).

► **Joon.52**

► **Joon.53**

TÄHELEPANU: Ärge peske terasid vees. Eiramise korral võib tööriist roostetada või viga saada.

TÄHELEPANU: Mustus ja korrosioon põhjustavad terade ülemäärast hõõrdumist ning lühendavad tööaega aku laadimiskorra kohta.

Hoiustamine

Tööriista all oleva konksuauguga on mugav riputada tööriista seinale naela või kruvi otsa. Kinnitage terakate lõiketeradele nii, et terad ei paistaks välja. Hoidke tööriista lastele kättesaamatus kohas. Hoidke tööriista kohas, kuhu ei pääse niiskust ega vihma.

► **Joon.54:** 1. Auk

► **Joon.55:** 1. Auk

VALIKULISED TARVIKUD

⚠ETTEVAATUST: Neid tarvikuid ja lisaseadiseid on soovitatav kasutada koos Makita tööriistaga, mille kasutamist selles kasutusjuhendis kirjeldatakse. Muude tarvikute ja lisaseadiste kasutamisega kaasneb vigastada saamise oht. Kasutage tarvikuid ja lisaseadiseid ainult otstarbekohaselt.

Saate vajaduse korral kohalikust Makita teeninduskeskusest lisateavet nende tarvikute kohta.

- Lõiketera koost (muru lõikamiseks)
- Lõiketera kate (muru lõikamiseks)
- Murukoguja (muru lõikamiseks)
- Pika käepideme lisaseadis (murulõikurile)
- Lõiketera koost (heki lõikamiseks)
- Lõiketera kate (heki lõikamiseks)
- Laastukoguja (heki lõikamiseks)
- Hoiuümbris
- Makita algupärane aku ja laadija

MÄRKUS: Mõned nimekirjas loetletud tarvikud võivad kuuluda standardvarustusse ning need on lisatud tööriista pakendisse. Need võivad riigiti erineda.







ТЕХНИЧЕСКИЕ ХАРАКТЕРИСТИКИ

Модель:	DUM604
Ширина резания	160 мм
Ходов в минуту	2 500 мин ⁻¹
Размеры (Д x Ш x В)	353 мм x 177 мм x 131 мм
Номинальное напряжение	18 В пост. тока
Блок аккумулятора	BL1815 / BL1815N / BL1820 / BL1820B / BL1830 / BL1830B / BL1840 / BL1840B / BL1850 / BL1850B / BL1860B
Масса нетто	1,4 - 1,8 кг

- Благодаря нашей постоянно действующей программе исследований и разработок указанные здесь технические характеристики могут быть изменены без предварительного уведомления.
- Технические характеристики и аккумуляторный блок могут отличаться в зависимости от страны.
- Масса (с аккумуляторным блоком) в соответствии с процедурой EPTA 01.2003

Символы

Ниже приведены символы, используемые для обозначения. Перед использованием убедитесь, что вы понимаете их значение.

	Обратите особое внимание.
	Прочитайте руководство по эксплуатации.
	Опасность! Возможен разлет твердых предметов.
	Не допускайте посторонних к месту работ.
	Режущие детали продолжают работать после выключения электромотора.
	Беречь от влаги.
	Только для стран ЕС Не выбрасывайте электрооборудование или аккумуляторы вместе с бытовым мусором! В соответствии с европейскими директивами об утилизации электрического и электронного оборудования, о батареях и аккумуляторах, а также использованных батареях и аккумуляторах и их применении в соответствии с местными законами электрооборудование, батареи и аккумуляторы, срок эксплуатации которых истек, должны утилизироваться отдельно и передаваться для утилизации на предприятие, соответствующее применяемым правилам охраны окружающей среды.

Назначение

Данный инструмент предназначен для обрезки краев газонов или веток кустарника.

Шум

Типичный уровень взвешенного звукового давления (A), измеренный в соответствии с EN50636:

DUM604 с установленным режущим ножом для газонных ножниц

Уровень звукового давления (L_{рА}): 76 дБ (A)
Погрешность (K): 0,98 дБ (A)

Уровень шума при выполнении работ может превышать 80 дБ (A).

⚠ ОСТОРОЖНО: Используйте средства защиты слуха.

Типичный уровень взвешенного звукового давления (A), измеренный в соответствии с EN60745:

DUM604 с установленным режущим ножом для подрезки кустарника

Уровень звукового давления (L_{рА}): 74 дБ (A)
Погрешность (K): 3 дБ (A)

Уровень шума при выполнении работ может превышать 80 дБ (A).

⚠ ОСТОРОЖНО: Используйте средства защиты слуха.

Вибрация

Суммарное значение вибрации (сумма векторов по трем осям), определенное в соответствии с EN50636:

DUM604 с установленным режущим ножом для газонных ножниц

Распространение вибрации (a_н): 2,5 м/с² или менее
Погрешность (K): 1,5 м/с²

Суммарное значение вибрации (сумма векторов по трем осям), определенное в соответствии с EN60745:

DUM604 с установленным режущим ножом для подрезки кустарника

Распространение вибрации (a_н): 2,5 м/с² или менее
Погрешность (K): 1,5 м/с²

ПРИМЕЧАНИЕ: Заявленное значение распространения вибрации измерено в соответствии со стандартной методикой испытаний и может быть использовано для сравнения инструментов.

ПРИМЕЧАНИЕ: Заявленное значение распространения вибрации можно также использовать для предварительных оценок воздействия.

⚠ОСТОРОЖНО: Распространение вибрации во время фактического использования электроинструмента может отличаться от заявленного значения в зависимости от способа применения инструмента.

⚠ОСТОРОЖНО: Обязательно определите меры безопасности для защиты оператора, основанные на оценке воздействия в реальных условиях использования (с учетом всех этапов рабочего цикла, таких как выключение инструмента, работа без нагрузки и включение).

Декларация о соответствии ЕС

Только для европейских стран

Декларация о соответствии ЕС включена в руководство по эксплуатации (Приложение А).

МЕРЫ БЕЗОПАСНОСТИ

Общие рекомендации по технике безопасности для электроинструментов

⚠ОСТОРОЖНО: Ознакомьтесь со всеми представленными инструкциями по технике безопасности, указаниями, иллюстрациями и техническими характеристиками, прилагаемыми к данному электроинструменту. Несоблюдение каких-либо инструкций, указанных ниже, может привести к поражению электрическим током, пожару и/или серьезной травме.

Сохраните брошюру с инструкциями и рекомендациями для дальнейшего использования.

Термин "электроинструмент" в предупреждениях относится ко всему инструменту, работающему от сети (с проводом) или на аккумуляторах (без провода).

Правила техники безопасности при эксплуатации аккумуляторных ножниц для травы

Общие указания

1. Чтобы обеспечить правильную эксплуатацию, пользователь должен прочитать данное руководство для ознакомления с правилами обращения с оборудованием. Недостаточно информированные пользователи подвергают опасности себя и окружающих.

2. Не разрешайте пользоваться изделием детям, людям с ограниченными физическими, сенсорными или умственными возможностями, либо не имеющим соответствующего опыта или знаний для работы с этим оборудованием, а также лицам, не ознакомившимся с данным руководством. Обратите внимание, что в местном законодательстве могут существовать возрастные ограничения для операторов.
3. Используйте оборудование с максимальной осторожностью и вниманием.
4. Используйте оборудование только в том случае, если находитесь в хорошей физической форме. Выполняйте все работы спокойно и аккуратно. Руководствуйтесь здравым смыслом; помните, что оператор/пользователь несет ответственность за происшествя и опасные ситуации с другими людьми или их собственностью.
5. Запрещается эксплуатировать устройство, если поблизости находятся люди (в особенности дети) или животные.
6. В случае возникновения проблем с оборудованием или его ненадлежащей работы немедленно выключите двигатель.
7. На время перерыва в работе или оставляя устройство без присмотра, выключите его и извлеките блок аккумулятора, затем положите его в безопасное место, чтобы не допустить травмирования окружающих или повреждения оборудования.
8. Не рекомендуется использовать устройство в неблагоприятных погодных условиях, особенно в случае риска удара молнии.

Индивидуальные средства защиты

1. При эксплуатации устройства обязательно носите средства защиты глаз и прочную обувь.
2. На время эксплуатации инструмента обязательно надевайте длинные брюки и прочную обувь.

Включение оборудования

1. Убедитесь, что поблизости от места работы нет детей и других лиц, а также животных. В противном случае выключите оборудование.
2. Перед началом работы обязательно проверьте безопасность оборудования. Проверьте безопасность режущего узла и ограждения, легкость нажатия и правильность работы триггерного переключателя/рычага. Убедитесь, что рукоятки чистые и сухие, и проверьте функционирование кнопки пуска/останова.
3. Перед дальнейшим использованием оборудования осмотрите его на предмет поврежденных деталей. Ограждение или другие поврежденные детали должны быть тщательно осмотрены, чтобы убедиться, что инструмент будет работать нормально и выполнять функции, для которых он предназначен. Убедитесь в соосности и свободном ходе движущихся деталей, отсутствии поломок деталей, надежности крепления и отсутствии других дефектов, которые могут

повлиять на работу электроинструмента. Поврежденное ограждение или другая деталь должны быть соответствующим образом отремонтированы или заменены в авторизованном сервисном центре, если в руководстве по эксплуатации не указано иное.

4. Включайте двигатель только если руки и ноги находятся на безопасном расстоянии от режущего узла.
5. Перед пуском двигателя убедитесь, что режущий узел ничего не касается.

Способ эксплуатации

1. Используйте оборудование только при хорошем освещении и достаточной видимости. В зимнее время помните о скользких или мокрых поверхностях, наличии льда и снега (риск поскользывания). Соблюдайте особую осторожность и перемещайтесь только шагом при эксплуатации оборудования на склонах.
2. Соблюдайте меры безопасности, чтобы не травмировать ноги и руки режущим узлом.
3. Запрещается эксплуатировать инструмент, стоя на лестнице.
4. Запрещается залезать на деревья для выполнения обрезки.
5. Запрещается работать на неустойчивых поверхностях.
6. Удаляйте из рабочей зоны песок, камни, гвозди и пр. Посторонние предметы могут повредить режущий узел и вызвать опасную отдачу инструмента.
7. В случае удара режущего узла о камень или другой твердый предмет немедленно выключите электродвигатель и осмотрите режущий узел.
8. Осматривайте режущий узел на предмет повреждений через непродолжительные отрезки времени (постукивание свидетельствует о наличии микротрещин).
9. Перед тем как приступить к обрезке, необходимо дождаться, пока режущий узел наберет полную скорость.
10. Режущий узел должен быть оснащен соответствующим защитным кожухом. Запрещается включать оборудование с поврежденным или отсутствующим ограждением!
11. Все защитные приспособления и ограждения, входящие в комплект поставки оборудования, должны использоваться при эксплуатации.
12. Обязательно извлекайте блок аккумулятора в следующих случаях:
 - оставляя оборудование без присмотра;
 - перед устранением засора;
 - перед проверкой, очисткой или обслуживанием;
 - после удара о посторонний предмет;
 - при появлении ненормальной вибрации.
13. Следите за тем, чтобы вентиляционные отверстия не были засорены.

14. Режущие детали продолжают работать после выключения электромотора.

Режущие узлы

Используйте только те режущие узлы, которые соответствуют характеру выполняемой работы.

Инструкции по техническому обслуживанию

1. Перед началом работы необходимо проверять состояние устройства, в частности, защитных приспособлений режущего узла.
2. Выключите электродвигатель и извлеките блок аккумулятора, прежде чем приступить к обслуживанию, замене режущего узла или очистке оборудования/режущего блока.
3. Если оборудование не используется, оно должно храниться в сухом, высоко расположенном или запертом месте, недоступном для детей. Перед длительным хранением очистите и проведите обслуживание оборудования.

СОХРАНИТЕ ДАННЫЕ ИНСТРУКЦИИ.

▲ОСТОРОЖНО: НЕ ДОПУСКАЙТЕ, чтобы удобство или опыт эксплуатации данного устройства (полученный от многократного использования) доминировали над строгим соблюдением правил техники безопасности при обращении с этим устройством. **НЕПРАВИЛЬНОЕ ИСПОЛЬЗОВАНИЕ** инструмента или несоблюдение правил техники безопасности, указанных в данном руководстве, может привести к тяжелой травме.

Правила техники безопасности при эксплуатации аккумуляторного кустореза

1. Не приближайтесь к режущему диску. Не удаляйте срезанные ветки и не придерживайте ветки, которые собираетесь срезать, пока ножи находятся в движении. Удаляя застрявшие обрезки, убедитесь, что инструмент выключен. Секундная невнимательность при работе с электрическим кусторезом может привести к тяжелой травме.
2. После остановки режущего диска электрический кусторез можно переносить за ручку. При транспортировке или хранении электрического кустореза обязательно устанавливайте чехол на режущий блок. При правильном обращении с электрическим кусторезом снижается вероятность получения травм от режущих дисков.
3. Держите электроинструмент только за специально предназначенные изолированные поверхности, так как при выполнении работ существует риск контакта режущего диска со скрытой электропроводкой. В случае контакта режущих дисков инструмента с проводом под напряжением они также окажутся под напряжением, что может привести к поражению оператора электрическим током.

4. Не пользуйтесь инструментом во время дождя и в условиях высокой влажности. Электромотор не защищен от влаги.
5. Если вы используете электрический кусторез впервые, необходимо, чтобы опытный специалист показал приемы работы с ним.
6. Электрическим кусторезом не должны пользоваться дети или лица, не достигшие 18-летнего возраста. Лица старше 16 лет могут не подпадать под действие этого ограничения в случае, если они проходят обучение под надзором специалиста.
7. Используйте электрический кусторез только в том случае, если находитесь в хорошей физической форме. Если вы устали, ваше внимание будет ослаблено. Соблюдайте особую осторожность в конце рабочего дня. Выполняйте все работы спокойно и аккуратно. Пользователь несет ответственность за ущерб, причиненный третьим лицам.
8. Инструмент запрещается использовать после приема алкоголя, наркотиков или лекарственных препаратов.
9. Перчатки из толстой кожи являются обязательной сопутствующей принадлежностью. Обязательно надевайте их при эксплуатации электрического кустореза. Кроме того, обязательно обувайте прочные ботинки с противоскользящими подошвами.
10. Перед началом работы убедитесь, что инструмент находится в исправном состоянии. Проверьте наличие и правильность установки соответствующих защитных ограждений. Электрический кусторез можно использовать только в полностью собранном виде.
11. Перед началом работы займите устойчивое положение.
12. Во время работы крепко удерживайте инструмент.
13. Не эксплуатируйте инструмент без нагрузки, если в этом нет необходимости.
14. Немедленно выключите двигатель и извлеките блок аккумулятора, если режущий диск инструмента заденет ограду или другой твердый предмет. Проверьте режущий диск на предмет повреждений, если они имеются – незамедлительно устраните.
15. Перед проверкой режущего диска, устранением неисправностей или удалением застрявшего в инструменте материала обязательно выключите инструмент и извлеките блок аккумулятора.
16. Перед выполнением технического обслуживания выключите электрический кусторез и извлеките блок аккумулятора.
17. Переноса электрический кусторез в другое место (в том числе во время работы), обязательно извлекайте блок аккумулятора и устанавливайте чехол лезвия на режущие диски. Запрещается переносить или перевозить инструмент с движущимся режущим диском. Запрещается брать руками за режущий диск.
18. После использования электрического кустореза, а также перед длительным хранением очищайте его. При выполнении этой процедуры уделяйте особое внимание режущему диску. Слегка смажьте режущий диск и наденьте чехол. Чехол, поставляемый в комплекте с кусторезом, можно вешать на стену. Это безопасный и удобный способ хранения данного инструмента.
19. Храните электрический кусторез в чехле в сухом помещении. Берегите от детей. Запрещается хранить электрический кусторез вне помещения.

СОХРАНИТЕ ДАННЫЕ ИНСТРУКЦИИ.

⚠ОСТОРОЖНО: НЕ ДОПУСКАЙТЕ, чтобы удобство или опыт эксплуатации данного устройства (полученный от многократного использования) доминировали над строгим соблюдением правил техники безопасности при обращении с этим устройством. **НЕПРАВИЛЬНОЕ ИСПОЛЬЗОВАНИЕ** инструмента или несоблюдение правил техники безопасности, указанных в данном руководстве, может привести к тяжелой травме.

Важные правила техники безопасности для работы с аккумуляторным блоком

1. Перед использованием аккумуляторного блока прочитайте все инструкции и предупреждающие надписи на (1) зарядном устройстве, (2) аккумуляторном блоке и (3) инструменте, работающем от аккумуляторного блока.
2. Не разбирайте аккумуляторный блок.
3. Если время работы аккумуляторного блока значительно сократилось, немедленно прекратите работу. В противном случае, может возникнуть перегрев блока, что приведет к ожогам и даже к взрыву.
4. В случае попадания электролита в глаза промойте их обильным количеством чистой воды и немедленно обратитесь к врачу. Это может привести к потере зрения.
5. Не замыкайте контакты аккумуляторного блока между собой:
 - (1) Не прикасайтесь к контактам какими-либо токопроводящими предметами.
 - (2) Не храните аккумуляторный блок в контейнере вместе с другими металлическими предметами, такими как гвозди, монеты и т. п.
 - (3) Не допускайте попадания на аккумуляторный блок воды или дождя.
 Замыкание контактов аккумуляторного блока между собой может привести к возникновению большого тока, перегреву, возможным ожогам и даже поломке блока.

6. Не храните инструмент и аккумуляторный блок в местах, где температура может достигать или превышать 50 °C (122 °F).
7. Не бросайте аккумуляторный блок в огонь, даже если он сильно поврежден или полностью вышел из строя. Аккумуляторный блок может взорваться под действием огня.
8. Не роняйте и не ударяйте аккумуляторный блок.
9. Не используйте поврежденный аккумуляторный блок.
10. Входящие в комплект литий-ионные аккумуляторы должны эксплуатироваться в соответствии с требованиями законодательства об опасных товарах.
При коммерческой транспортировке, например, третьей стороной или экспедитором, необходимо нанести на упаковку специальные предупреждения и маркировку.
В процессе подготовки устройства к отправке обязательно проконсультируйтесь со специалистом по опасным материалам. Также соблюдайте местные требования и нормы. Они могут быть строже.
Закройте или закрепите разомкнутые контакты и упакуйте аккумулятор так, чтобы он не перемещался по упаковке.
11. Выполняйте требования местного законодательства относительно утилизации аккумуляторного блока.

СОХРАНИТЕ ДАННЫЕ ИНСТРУКЦИИ.

▲ВНИМАНИЕ: Используйте только фирменные аккумуляторные батареи Makita.

Использование аккумуляторных батарей, не произведенных Makita, или батарей, которые были подвергнуты модификациям, может привести к взрыву аккумулятора, пожару, травмам и повреждению имущества. Это также автоматически аннулирует гарантию Makita на инструмент и зарядное устройство Makita.

Советы по обеспечению максимального срока службы аккумулятора

1. Зарядите блок аккумуляторов перед его полной разрядкой. Обязательно прекратите работу с инструментом и зарядите блок аккумуляторов, если вы заметили снижение мощности инструмента.
2. Никогда не подзаряжайте полностью заряженный блок аккумуляторов. Перезарядка сокращает срок службы аккумулятора.
3. Заряжайте блок аккумуляторов при комнатной температуре в 10 - 40 °C (50 - 104 °F). Перед зарядкой горячего блока аккумулятора дайте ему остыть.
4. Зарядите ионно-литиевый аккумуляторный блок, если вы не будете пользоваться инструментом длительное время (более шести месяцев).

ОПИСАНИЕ РАБОТЫ

▲ВНИМАНИЕ: Перед регулировкой или проверкой функций инструмента обязательно убедитесь, что он выключен и его аккумуляторный блок снят.

Использование инструмента в качестве аккумуляторного кустореза

При установке ножей для подрезки кустарника (дополнительные принадлежности) данный инструмент можно использовать в качестве аккумуляторного кустореза.

Установка или снятие блока аккумуляторов

▲ВНИМАНИЕ: Обязательно выключайте инструмент перед установкой и извлечением аккумуляторного блока.

▲ВНИМАНИЕ: При установке и извлечении аккумуляторного блока крепко удерживайте инструмент и аккумуляторный блок. Если не соблюдать это требование, они могут выскользнуть из рук, что приведет к повреждению инструмента, аккумуляторного блока и травмированию оператора.

► **Рис.1:** 1. Красный индикатор 2. Кнопка 3. Блок аккумулятора

Для снятия аккумуляторного блока нажмите кнопку на лицевой стороне и извлеките блок.

Для установки аккумуляторного блока совместите выступ аккумуляторного блока с пазом в корпусе и задвиньте его на место. Устанавливайте блок до упора так, чтобы он зафиксировался на месте с небольшим щелчком. Если вы можете видеть красный индикатор на верхней части клавиши, адаптер аккумулятора не полностью установлен на месте.

▲ВНИМАНИЕ: Обязательно устанавливайте аккумуляторный блок до конца, чтобы красный индикатор не был виден. В противном случае аккумуляторный блок может выпасть из инструмента и нанести травму вам или другим людям.

▲ВНИМАНИЕ: Не прилагайте чрезмерных усилий при установке аккумуляторного блока. Если блок не двигается свободно, значит он вставлен неправильно.

Индикация оставшегося заряда аккумулятора

Только для блоков аккумулятора с индикатором

► **Рис.2:** 1. Индикаторы 2. Кнопка проверки

Нажмите кнопку проверки на аккумуляторном блоке для проверки заряда. Индикаторы загорятся на несколько секунд.

Индикаторы			Уровень заряда
Горит	Выкл.	Мигает	
■	□	▧	от 75 до 100%
■ ■ ■ ■	□		от 50 до 75%
■ ■	□ □		от 25 до 50%
■	□ □ □ □		от 0 до 25%
▧	□ □ □ □		Зарядите аккумуляторную батарею.
■ ■	□ □		Возможно, аккумуляторная батарея неисправна.
□ □	■ ■		

ПРИМЕЧАНИЕ: В зависимости от условий эксплуатации и температуры окружающего воздуха индикация может незначительно отличаться от фактического значения.

Система защиты инструмента/аккумулятора

На инструменте предусмотрена система защиты инструмента/аккумулятора. Она автоматически отключает питание двигателя для продления срока службы инструмента и аккумулятора. Инструмент автоматически остановится во время работы в следующих случаях:

Защита от перегрузки

Если из-за способа эксплуатации аккумулятора потребляет очень большое количество тока, инструмент автоматически остановится. В этом случае выключите инструмент и прекратите работу, повлекшую перегрузку инструмента. Затем включите инструмент для перезапуска.

Защита от перегрева

При перегреве инструмента или аккумулятора инструмент автоматически останавливается, подсветка начинает мигать. В этом случае дайте инструменту/аккумулятору остыть перед повторным включением.

Защита от переразрядки

При истощении емкости аккумулятора инструмент автоматически останавливается. В этом случае извлеките аккумулятор из инструмента и зарядите его.

Действие выключателя

⚠ОСТОРОЖНО: Перед установкой аккумуляторного блока в инструмент обязательно убедитесь, что его триггерный переключатель нормально работает и возвращается в положение "OFF" (ВЫКЛ) при отпускании.

⚠ОСТОРОЖНО: Для обеспечения вашей безопасности данный инструмент оборудован кнопкой разблокировки, которая предотвращает его непреднамеренное включение. Запрещается использовать инструмент, если он включается при простом нажатии на триггерный переключатель без нажатия на кнопку разблокировки. Обратитесь в местный сервисный центр Makita для ремонта.

⚠ОСТОРОЖНО: Запрещается отключать функцию блокировки или фиксировать кнопку разблокировки в нажатом положении с помощью посторонних предметов.

ПРИМЕЧАНИЕ: Не нажимайте на триггерный переключатель до нажатия на кнопку разблокировки. Избегайте излишне сильного нажатия. Переключатель может сломаться.

► Рис.3: 1. Триггерный переключатель 2. Кнопка разблокировки

Для запуска инструмента, отпустите кнопку блокировки, затем потяните триггерный переключатель. Отпустите триггерный переключатель для остановки. Кнопку разблокировки можно нажимать как с левой, так и с правой стороны.

Индикаторная лампа

Индикаторная лампа мигает или загорается при низком уровне остаточной емкости аккумулятора или его полной разрядке. Кроме того, индикаторная лампа включается при перегрузке инструмента.

► Рис.4: 1. Индикаторная лампа

Состояние лампы и необходимые действия

Индикаторная лампа	Состояние	Необходимое действие
Лампа мигает красным цветом.	Низкий уровень остаточной емкости аккумулятора.	Зарядите аккумуляторную батарею.
Лампа загорается красным цветом. *	Инструмент остановился по причине низкой остаточной емкости аккумулятора.	Зарядите аккумуляторную батарею.
	Инструмент остановился по причине перегрузки.	Выключите инструмент.

* Время включения индикаторной лампы зависит от температуры в рабочей области и состояния блока аккумулятора.

Регулирование высоты резания (ножниц для травы)

ВНИМАНИЕ: При изменении высоты резания требуется надеть чехол лезвия. Соблюдайте осторожность, чтобы не защемить пальцы между инструментом и коллектором для травы.

Вы можете установить один из трех уровней высоты (15 мм, 20 мм и 25 мм) путем изменения положения, в котором зафиксирован коллектор для травы. Без коллектора для травы высота резания составляет приблизительно 10 мм.

1. Сдвиньте коллектор для травы в сторону передней части инструмента.

► **Рис.5:** 1. Коллектор для травы

2. Измените положение, в котором зафиксирован коллектор для травы. Для этого переместите его в указанном стрелкой направлении.

► **Рис.6**

ПРИМЕЧАНИЕ: Значения высоты резания приведены исключительно в справочных целях. Фактическая высота резания может меняться в зависимости от состояния газона и поверхности земли.

ПРИМЕЧАНИЕ: Чтобы определить желаемую высоту, выполните пробную стрижку на не слишком заметном участке газона.

СБОРКА

ВНИМАНИЕ: Перед проведением каких-либо работ с инструментом обязательно убедитесь, что инструмент отключен, а блок аккумулятора снят.

ВНИМАНИЕ: При замене режущих ножей обязательно надевайте перчатки и устанавливайте чехол для лезвия, чтобы не прикасаться руками и лицом непосредственно к ножам.

ПРИМЕЧАНИЕ: При замене режущих ножей не удаляйте смазочный материал с редуктора или кривошипа.

Установка и снятие чехла для лезвия

ВНИМАНИЕ: Соблюдайте осторожность, чтобы не коснуться ножей при установке или снятии чехла для лезвия.

Чтобы снять чехол для лезвия, слегка потяните и сдвиньте его в сторону. Чтобы надеть чехол для лезвия, выполните описанные действия в обратном порядке.

► **Рис.7**

Установка или снятие коллектора для травы

ВНИМАНИЕ: При установке или снятии коллектора для травы необходимо надеть чехол для лезвия. Соблюдайте осторожность, чтобы не защемить пальцы между инструментом и коллектором для травы.

Снятие коллектора для травы

1. Извлеките выступы коллектора для травы из пазов инструмента, сдвигая при этом коллектор для травы в сторону передней части инструмента.

► **Рис.8:** 1. Коллектор для травы

2. Извлеките шарнир коллектора для травы из инструмента.

Установка коллектора для травы

1. Вставьте шарнир коллектора для травы в соответствующий паз инструмента.

► **Рис.9:** 1. Шарнир 2. Коллектор для травы

2. Совместите выступы коллектора для травы с пазами инструмента. Для этого сдвиньте коллектор для травы в сторону передней части инструмента и переместите первый в указанном стрелкой направлении.

► **Рис.10**



ПРИМЕЧАНИЕ: Не прилагайте повышенных усилий при установке коллектора для травы на инструмент после совмещения выступов первого с пазами последнего.

Установка или снятие режущих ножей для газонных ножниц

Снятие режущих ножей

1. Снимите коллектор для травы и переверните инструмент.

► **Рис.11**

2. Удерживая рычаг блокировки в нажатом положении, поворачивайте нижнюю крышку против часовой стрелки, пока  на нижней крышке не совместится с  на рычаге блокировки.

► **Рис.12**

3. Снимите нижнюю крышку, режущие ножи и кривошип.

► **Рис.13:** 1. Нижняя крышка 2. Режущие ножи 3. Кривошип

Установка режущих ножей

1. Подготовьте кривошип, нижнюю крышку и новые режущие ножи.

► **Рис.14:** 1. Кривошип 2. Нижняя крышка 3. Режущие ножи

2. Снимите чехол лезвия со старых режущих ножей и наденьте его на новые.

► **Рис.15**

3. Отрегулируйте три штифта так, чтобы их положение совпадало с линией совмещения.

► **Рис.16:** 1. Линия совмещения

4. Нанесите немного смазочного материала на внешний край кривошипа. Установите кривошип на штифты таким образом, чтобы маленькие и большие закругленные элементы были направлены вверх.



► Рис.17: 1. Кривошип

5. Отрегулируйте режущие ножи и плиту основания так, чтобы отверстие в плите основания и два выступа на режущих ножах располагались на одной линии.



► Рис.18

6. Переверните режущие ножи и установите их так, чтобы штифты инструмента вошли в отверстие на плите основания. Убедитесь, что режущие ножи надежно зафиксированы.

► Рис.19

7. Поместите нижнюю крышку так, чтобы  был совмещен с  на рычаге блокировки.

► Рис.20

8. Нажимая на нижнюю крышку, поворачивайте ее по часовой стрелке, пока  на нижней крышке не будет совмещен с  на рычаге блокировки.

► Рис.21

9. Убедитесь, что рычаг блокировки входит в паз на нижней крышке.

► Рис.22: 1. Стопорный рычаг

▲ВНИМАНИЕ: Запрещается использовать инструмент без нижней крышки.

10. Снимите чехол лезвия и включите инструмент, чтобы проверить его исправность.

ПРИМЕЧАНИЕ: При неправильной работе режущих ножей они не будут правильным образом взаимодействовать с кривошипом. Снимите режущие ножи и повторно установите их.

Установка или снятие режущих ножей для подрезки кустарника



Дополнительные принадлежности

▲ВНИМАНИЕ: Установите чехол для лезвия перед тем, как снимать или устанавливать режущие ножи.

Снятие режущих ножиц

1. Переверните инструмент.

► Рис.23

2. Удерживая рычаг блокировки в нажатом положении, поворачивайте нижнюю крышку против часовой стрелки, пока  на нижней крышке не совместится с  на рычаге блокировки.

► Рис.24

3. Снимите нижнюю крышку.

► Рис.25

4. Ослабьте два винта отверткой и снимите режущие ножи.

► Рис.26: 1. Винты

ПРИМЕЧАНИЕ: Режущие ножи можно снять без извлечения винтов.

5. Снимите кривошип с режущих ножей.

► Рис.27: 1. Кривошип

ПРИМЕЧАНИЕ: Кривошип можно оставить в инструменте.

ПРИМЕЧАНИЕ: Установите чехол лезвий и кожу на снятые режущие ножи и поместите их в футляр для хранения.

Установка режущих ножей

1. Подготовьте кривошип, нижнюю крышку и новые режущие ножи.

► Рис.28: 1. Кривошип 2. Нижняя крышка 3. Режущие ножи

2. Установите чехол для лезвия на режущие ножи.

► Рис.29

3. Отрегулируйте три штифта так, чтобы их положение совпадало с линией совмещения.

► Рис.30: 1. Линия совмещения

4. Нанесите немного смазочного материала на внешний край кривошипа. Установите кривошип на штифты таким образом, чтобы маленькие и большие закругленные элементы были направлены вниз.

► Рис.31: 1. Кривошип

5. Сдвиньте режущие ножи таким образом, чтобы отверстие на плите основания было совмещено с кольцами с отверстиями для режущих ножей.



► Рис.32

6. Переверните лезвия и установите их так, чтобы штифт на инструменте вошел в отверстие на режущих ножах. Введите захват плиты основания в паз инструмента. Убедитесь, что режущие ножи надежно зафиксированы.



► Рис.33: 1. Захват

7. Надежно затяните отверткой два винта.

► Рис.34: 1. Винты

8. Поместите нижнюю крышку так, чтобы  был совмещен с  на рычаге блокировки.

► Рис.35

9. Нажимая на нижнюю крышку, поворачивайте ее по часовой стрелке, пока  на нижней крышке не будет совмещен с  на рычаге блокировки.

► Рис.36

10. Убедитесь, что рычаг блокировки входит в паз на нижней крышке.

► Рис.37: 1. Стопорный рычаг

▲ВНИМАНИЕ: Запрещается использовать инструмент без нижней крышки.

11. Снимите чехол лезвия и включите инструмент, чтобы проверить его исправность.

ПРИМЕЧАНИЕ: При неправильной работе режущих ножей они не будут правильным образом взаимодействовать с кривошипом. Снимите режущие ножи и повторно установите их.

Установка или снятие сборника обрезков

Дополнительные принадлежности

⚠ ВНИМАНИЕ: При установке или снятии сборника обрезков обязательно надевайте перчатки и устанавливайте чехол для лезвия, чтобы не прикасаться руками и лицом непосредственно к режущему ножу.

Срезанные листья попадают в сборник обрезков, что облегчает уборку после проведения работ. Его можно установить с любой из двух сторон инструмента.

Чтобы установить сборник обрезков, прижмите его к режущим ножам так, чтобы фиксаторы вошли в отверстия на режущих ножах.

► Рис.38: 1. Фиксаторы 2. Отверстия

Для снятия сборника обрезков необходимо нажать на рычаги с обеих сторон, чтобы освободить фиксаторы.

► Рис.39: 1. Рычаги

ПРИМЕЧАНИЕ: Не снимайте сборник обрезков, применяя излишнюю силу, если фиксаторы вошли в отверстия на режущих ножах.

ЭКСПЛУАТАЦИЯ

⚠ ОСТОРОЖНО: Перед стрижкой уберите с газона ветки и камни. Кроме того, заблаговременно очистите газон от сорняков.

► Рис.40

⚠ ОСТОРОЖНО: Держите руки на расстоянии от лезвий.

⚠ ВНИМАНИЕ: По возможности не используйте инструмент в жаркую погоду. При работе с инструментом учитывайте свое физическое состояние.

Стрижка (с помощью ножниц для травы)

Отрегулировав высоту резания, включите инструмент и удерживайте его так, чтобы его нижняя часть опиралась на землю. Плавно передвигайте инструмент вперед.

► Рис.41

При стрижке травы вокруг бордюрных камней, оград или деревьев перемещайте инструмент вдоль них. Соблюдайте осторожность, чтобы избежать соприкосновения инструмента с препятствиями.

► Рис.42

Выполняйте стрижку веток кустарника или листьев маленьких деревьев постепенно.

► Рис.43

Заранее обрежьте толстые ветки до нужной высоты, используя для этого веткорез.

ПРИМЕЧАНИЕ: Не используйте инструмент способами, заставляющими двигатель останавливаться или вращаться очень медленно.

ПРИМЕЧАНИЕ: Не пытайтесь резать толстые ветки.

ПРИМЕЧАНИЕ: Во время работы не допускайте соприкосновения режущих ножей с землей. Ножи затупятся, что приведет к снижению производительности.

ПРИМЕЧАНИЕ: Не обрезайте мокрую траву или листву небольших деревьев.

Стрижка газона с высокой травой

Не старайтесь скосить длинную траву за один заход. Вместо этого выполняйте стрижку газона в несколько этапов. Стригите газон с интервалом в один или два дня до тех пор, пока он не станет ровным.

► Рис.44

ПРИМЕЧАНИЕ: Скашивание высокой травы за один заход может стать причиной ее засыхания.

Обрезка (с помощью кустореза)

⚠ ВНИМАНИЕ: Соблюдайте осторожность, чтобы во время работы случайно не задеть металлическую ограду или другие твердые предметы. Ножи могут сломаться или нанести серьезную травму.

⚠ ВНИМАНИЕ: Соблюдайте осторожность, чтобы не допустить соприкосновения режущих ножей с землей. Инструмент может причинить серьезную травму из-за отдачи.

⚠ ВНИМАНИЕ: Не пытайтесь дотянуться инструментом до отдаленных веток, особенно с лестницы. Это очень опасно. Во время работы не стойте на шатких или неустойчивых предметах.

ПРИМЕЧАНИЕ: Не пытайтесь с помощью этого инструмента резать ветки толще 10 мм в диаметре. Перед использованием данного инструмента обрежьте ветки до желаемой высоты с помощью веткорезов.

ПРИМЕЧАНИЕ: Не срежьте сухие деревья или аналогичные твердые объекты. Невыполнение этого требования может привести к повреждению инструмента.

ПРИМЕЧАНИЕ: Не подрезайте траву или сорняки режущими ножами. Режущие ножи могут запутаться в траве или сорняках.

Удерживайте инструмент одной рукой, потяните триггерный переключатель, нажимая при этом на кнопку разблокировки, и начните перемещать инструмент вперед.

► Рис.45

Для работы в базовом режиме наклоните ножи в направлении резания, спокойно и медленно перемещайте инструмент в направлении резания со скоростью 3 – 4 секунды на метр.

► Рис.46

Завяжите веревку на нужной высоте и выполняйте стрижку по ней, чтобы обеспечить требуемую ровность.

► Рис.47

Если к режущим ножам присоединен сборник обрезков, то срезанные листья будут скапливаться в нем, что, в свою очередь, облегчит уборку после проведения работ.

Чтобы ровно обрезать боковую часть живой изгороди, рекомендуется резать снизу вверх.

► Рис.48

Если вы хотите при стрижке придать объекту (например, кусту самшита, рододендрону и т. п.) шарообразную форму, выполняйте стрижку снизу вверх, начиная с основания. Так вам будет легче добиться желаемого результата.

► Рис.49

► Рис.52

► Рис.53

ПРИМЕЧАНИЕ: Не промывайте ножи водой. Невыполнение этого условия может привести к появлению на инструменте ржавчины или его повреждению.

ПРИМЕЧАНИЕ: Грязь и коррозия приводят к чрезмерному трению лезвия и уменьшают срок работы от одного заряда аккумулятора.

Хранение

Отверстие в нижней части инструмента служит для подвешивания на гвоздь или шуруп в стене. Наденьте чехол для лезвия на режущие ножи, чтобы они не подвергались внешним воздействиям. Храните инструмент в недоступном для детей месте. Не допускайте попадания на инструмент воды или дождя.

► Рис.54: 1. Отверстие

► Рис.55: 1. Отверстие

ОБСЛУЖИВАНИЕ

ВНИМАНИЕ: Перед проведением проверки или работ по техобслуживанию всегда проверяйте, что инструмент выключен, а блок аккумулятора снят.

Для обеспечения БЕЗОПАСНОСТИ и НАДЕЖНОСТИ оборудования ремонт, любое другое техобслуживание или регулировку необходимо производить в уполномоченных сервис-центрах Makita или сервис-центрах предприятия с использованием только сменных частей производства Makita.

Очистка инструмента

При выполнении очистки инструмента требуется вытирать пыль сухой либо смоченной мыльной водой и выжатой тканью.

ПРИМЕЧАНИЕ: Запрещается использовать бензин, растворители, спирт и другие подобные жидкости. Это может привести к обесцвечиванию, деформации и трещинам.

Техобслуживание лезвий

Перед началом или после каждого часа эксплуатации наносите смазочный материал низкой вязкости (машинное масло или смазочное масло в виде спрея) на режущие ножи.

► Рис.50

► Рис.51

После завершения эксплуатации необходимо проволоочной щеткой очистить обе стороны ножей от пыли, протереть их тканью, а затем нанести смазочный материал низкой вязкости (машинное масло или смазочное масло в виде спрея) на режущие ножи.

ДОПОЛНИТЕЛЬНЫЕ ПРИНАДЛЕЖНОСТИ

ВНИМАНИЕ: Данные принадлежности или приспособления рекомендуются для использования с инструментом Makita, указанным в настоящем руководстве. Использование других принадлежностей или приспособлений может привести к получению травмы. Используйте принадлежность или приспособление только по указанному назначению.

Если вам необходимо содействие в получении дополнительной информации по этим принадлежностям, свяжитесь с вашим сервис-центром Makita.

- Режущий нож в сборе (для газонных ножиц)
- Чехол для режущего ножа (для газонных ножиц)
- Коллектор для травы (для газонных ножиц)
- Удлиненная рукоятка (для газонных ножиц)
- Режущий нож в сборе (для подрезки кустарника)
- Чехол для режущего ножа (для подрезки кустарника)
- Сборник обрезков (для электрического кустореза)
- Футляр для хранения
- Оригинальный аккумулятор и зарядное устройство Makita

ПРИМЕЧАНИЕ: Некоторые элементы списка могут входить в комплект инструмента в качестве стандартных приспособлений. Они могут отличаться в зависимости от страны.

© KOMFORT



Makita Europe N.V. Jan-Baptist Vinkstraat 2,
3070 Kortenberg, Belgium

Makita Corporation 3-11-8, Sumiyoshi-cho,
Anjo, Aichi 446-8502 Japan

www.makita.com

885551-987 EN, SV, NO, FI, LV, LT, ET, RU 20161028
