

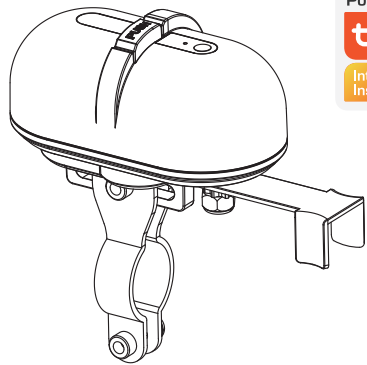

УМНЫЙ МАНИПУЛЯТОР для шарового крана



SC-A1B-01 (Zigbee) Инструкция по эксплуатации

1. Установите приложение «Tuya Smart» или «Smart Life - Smart Living» на мобильное устройство и пройдите регистрацию.  
2. Умный манипулятор Zigbee может подключиться к мобильному устройству только через шлюз Zigbee. Поэтому для организации связи сначала к мобильному устройству необходимо подключить шлюз Zigbee, который приобретается отдельно.

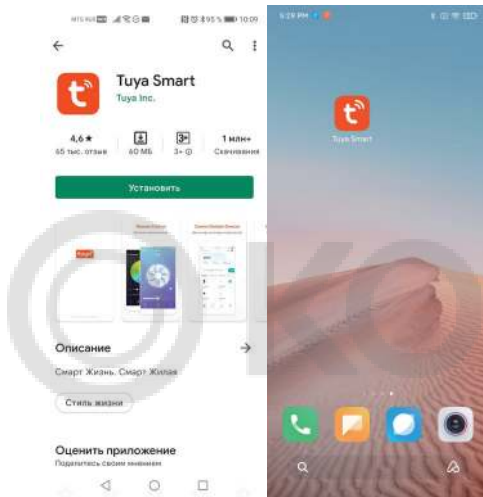

3. На главной странице мобильного приложения «Tuya Smart» или «Smart Life - Smart Living» нажмите знак «+» для добавления нового устройства.
4. Для добавления шлюза Zigbee вручную необходимо открыть вкладку «Управление шлюзами» и выбрать устройство «Беспроводной шлюз (Zigbee)» или «Шлюз (Zigbee)» в зависимости от того, какой тип шлюза необходимо подключить к мобильному устройству.

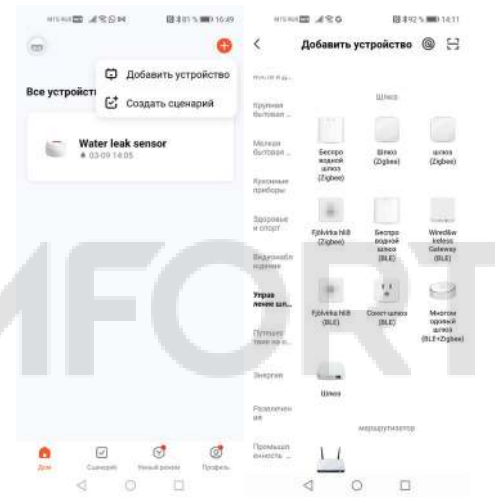

5. При подключении беспроводного шлюза Zigbee мобильное приложение потребует ввести имя Wi-Fi сети, к которой в дальнейшем будет подключаться беспроводной шлюз (Zigbee) и пароль для доступа.
6. При подключении шлюза Zigbee возможно потребуются сбросить его настройки путем нажатия и удержания (более 5 секунд) кнопки связи на подключаемом шлюзе, следуйте подсказкам на экране мобильного приложения.

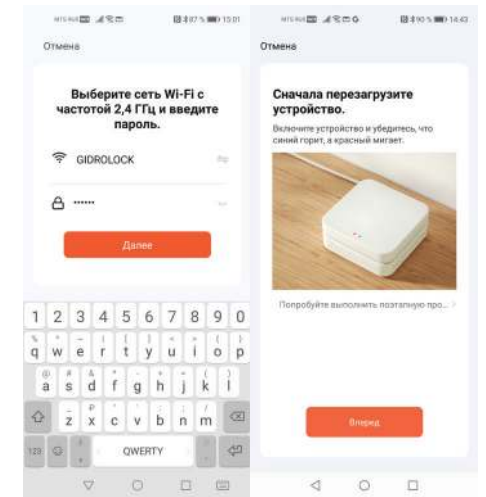

7. Проверьте состояние светового индикатора на подключаемом шлюзе Zigbee и нажмите кнопку на экране мобильного приложения соответствующую скорости мигания индикатора на шлюзе.
8. Для поиска и подключения шлюза Zigbee возможно потребуется некоторое время.

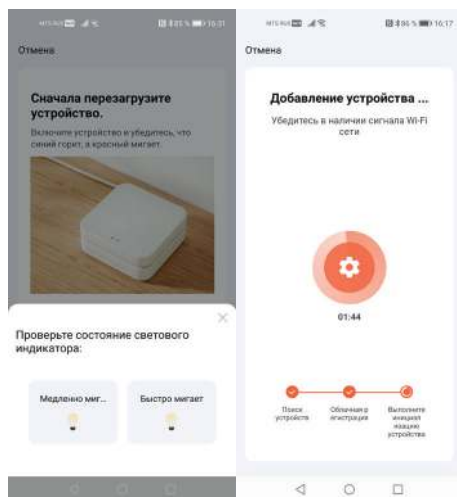

9. После успешного добавления шлюза Zigbee будет отображаться в личном кабинете мобильного приложения «Tuya Smart» или «Smart Life - Smart Living» как «Умный контроллер».
10. Умный манипулятор Zigbee возможно подключить к шлюзу Zigbee в окне устройства «Умный контроллер» мобильного приложения нажав кнопку «Добавить».

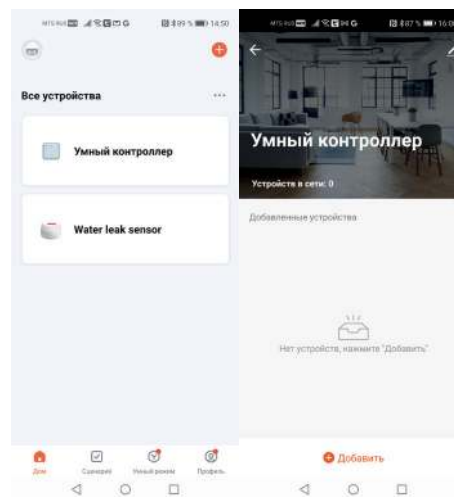

11. При подключении умного манипулятора Zigbee возможно потребуется сбросить его настройки путем нажатия и удержания (более 5 секунд) кнопки связи на подключаемом манипуляторе до начала мигания светодиодного индикатора.
12. Нажмите на кнопку «Далее» для добавления найденного устройства «Zigbee Valve Controller».

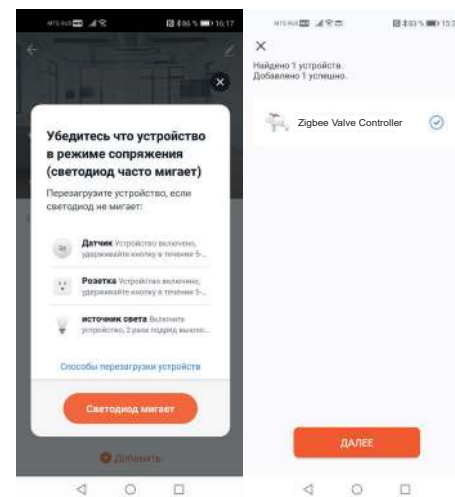

13. Управление умным манипулятором возможно осуществлять нажатием центральной кнопки на экране добавленного устройства «Zigbee Valve Controller».
14. Подключенный умный манипулятор Zigbee будет отображаться на вкладке «Умный контроллер» шлюза Zigbee мобильного приложения как устройство «Zigbee Valve Controller».

