

# Модель RGW **TSS, TKS, TUS**

---

Инструкция по сборке и установке изделия

© KOMFORT

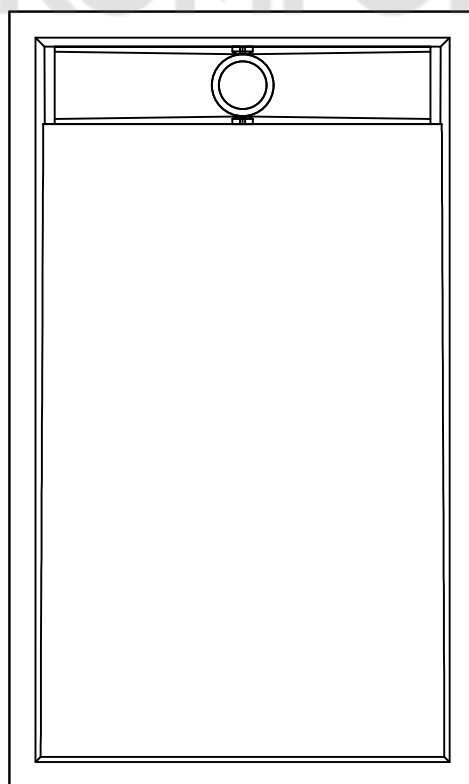

Пожалуйста, внимательно прочитайте инструкцию перед тем как начать установку изделия. Мы оставляем за собой право на любые изменения в данной модели без уведомления покупателя.

## ПОДГОТОВКА

Вскрыв упаковку изделия, изучите вложенную документацию, проверьте наличие всех компонентов, сверяя количество по Детальной диаграмме компонентов изделия. Исследуйте детали на наличие любого рода повреждений. Если ваш продукт поврежден или не укомплектован полностью, приостановите монтаж и обратитесь в сервисную службу компании RGW ([www.rgw-magazin.ru](http://www.rgw-magazin.ru)).

Убедитесь перед установкой изделия, что установленный поддон или ванна выровнены, устойчивы. При помощи строительного уровня убедитесь что стены ровные и не имеют завалов и отклонений, промерьте угол ниши, куда будет устанавливаться изделие, он должен быть равен 90 градусам.

Неровное основание стен и отклонение угла, могут стать результатом серьезных проблем в установке приобретенного изделия. При монтаже может потребоваться небольшая регулировка, возможно некоторые детали необходимо будет подрезать.

Убедитесь что на месте установки изделия нет мелких твердых частиц мусора. Он может повредить стекло. При извлечении стекла из упаковки устанавливайте его на подложку из картона.

Убедительно рекомендуем участие в сборке двух человек. Так же рекомендуем вам воспользоваться нашим профессиональным сервисом по монтажу данного изделия.

### ИНДИВИДУАЛЬНАЯ ЗАЩИТА



### НЕОБХОДИМЫЙ ИНСТРУМЕНТ

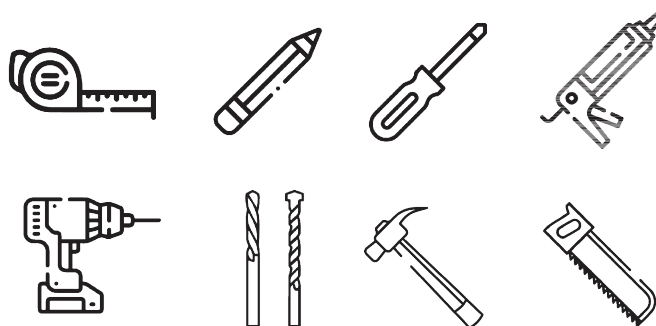

D=8mm D=3mm

# Душевые поддоны и аксессуары

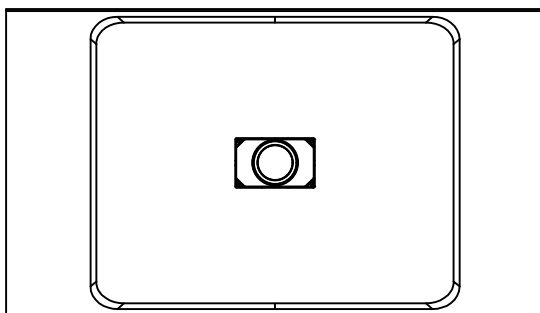
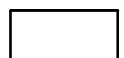
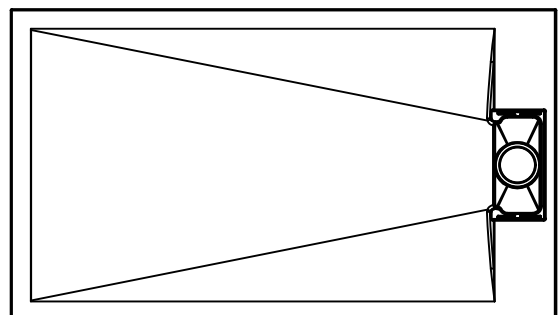
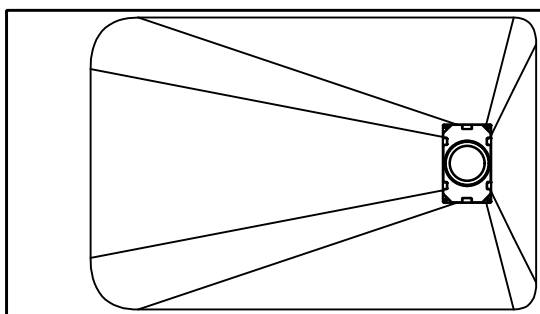
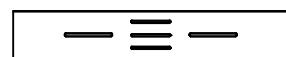
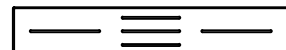
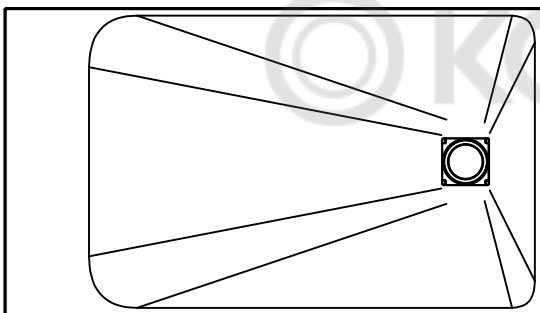
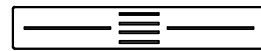
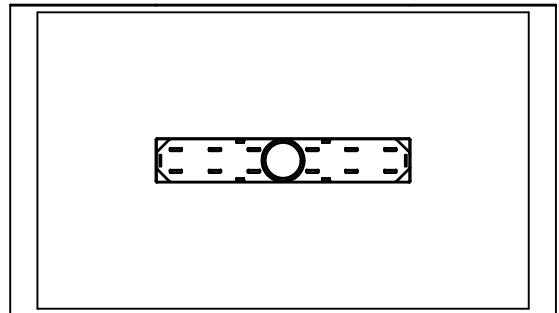
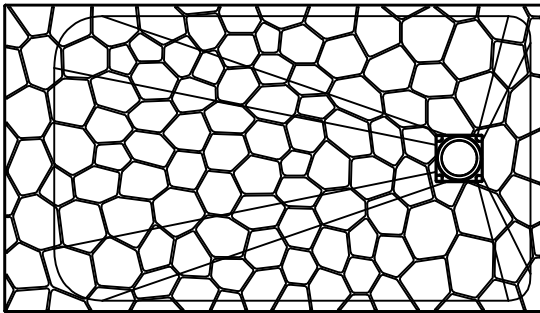

## Установка поддона

### A-1 Установка в деревянный пол

1

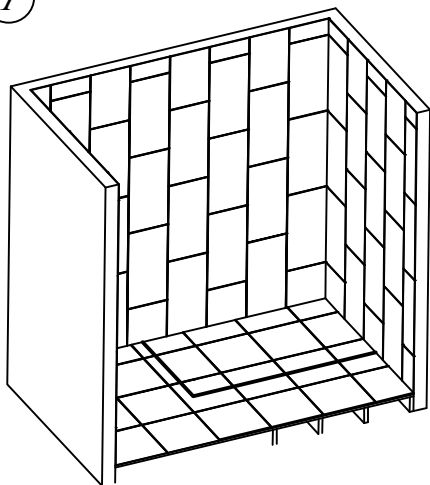

2

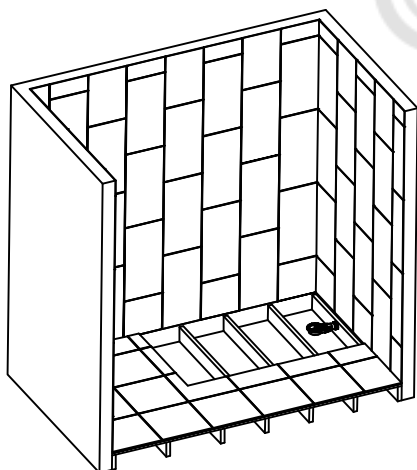

3

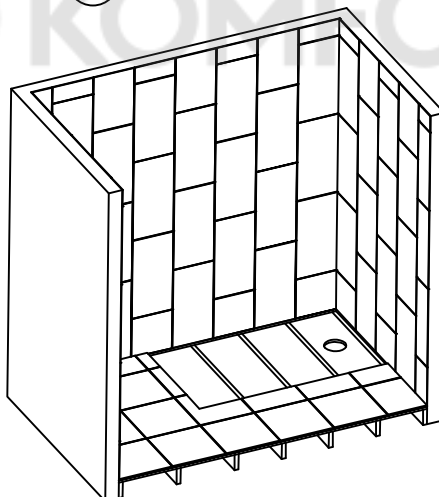

4

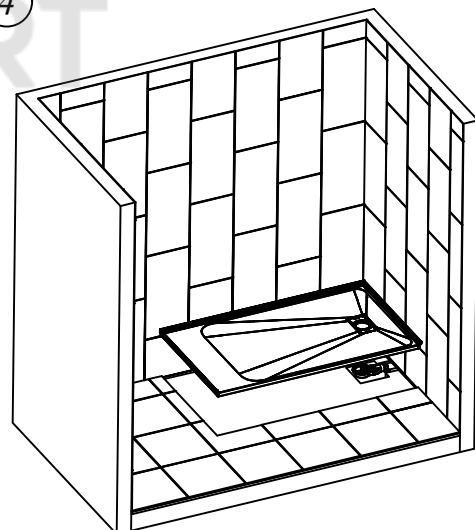

5

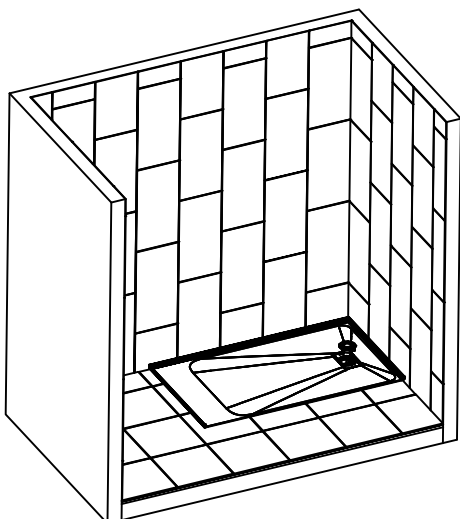

6

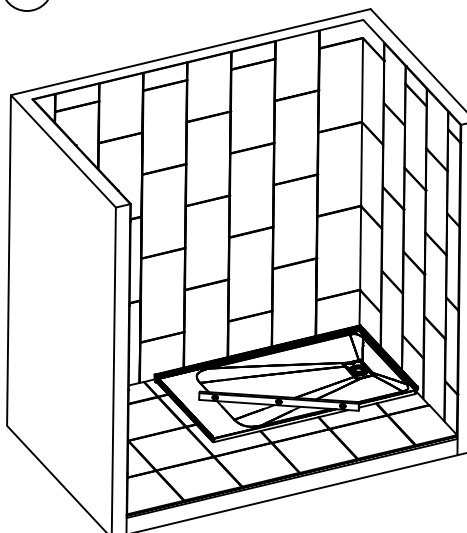

1. Определите место установки поддона.
2. Установите нижнюю часть сифона и проверьте герметичность и надежность установки.
3. Постелите пол или добавьте деревянные планки каркаса, чтобы усилить прочность.
4. Установите поддон.
5. Установите верхнюю часть сифона.
6. Используйте уровень, чтобы обеспечить горизонтальное размещение поддона. Проведите дренажный тест. Убедитесь, что вода не скапливается на поверхности. Используйте поддон по истечении 24 часа после монтажа, после полного высыхания герметика.

**A-2** Установка на кафельный пол

1

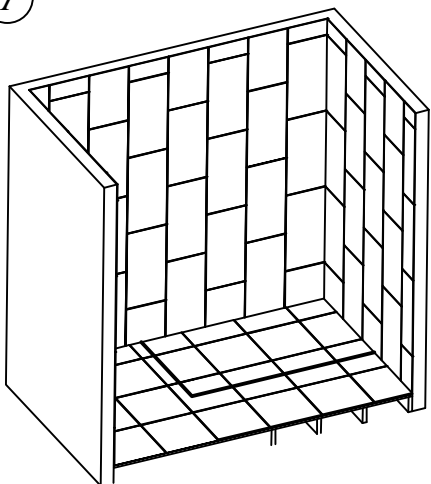

1. Определите место установки поддона.
2. Определите положение слива.
3. Установите нижнюю часть сифона и проверьте герметичность и надежность установки.
4. Установите поддон.
5. Установите верхнюю часть сифона.
6. Используйте уровень, чтобы обеспечить горизонтальное размещение поддона. Проведите дренажный тест. Убедитесь, что вода не скапливается на поверхности. Используйте поддон по истечении 24 часа после монтажа, после полного высыхания герметика.

2

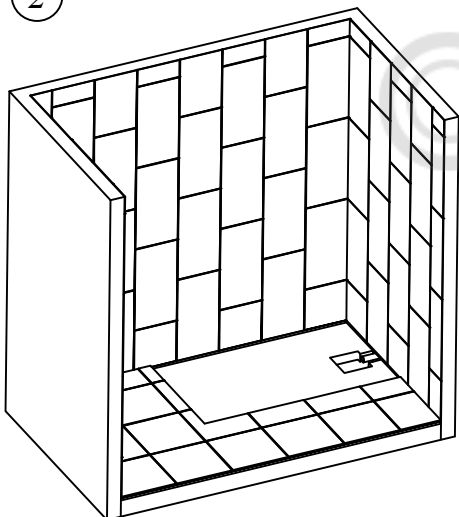

3

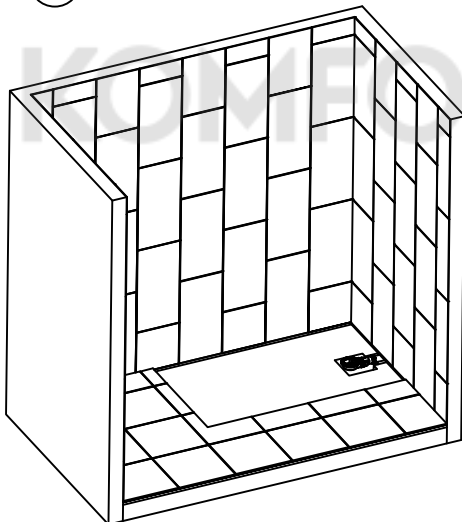

4

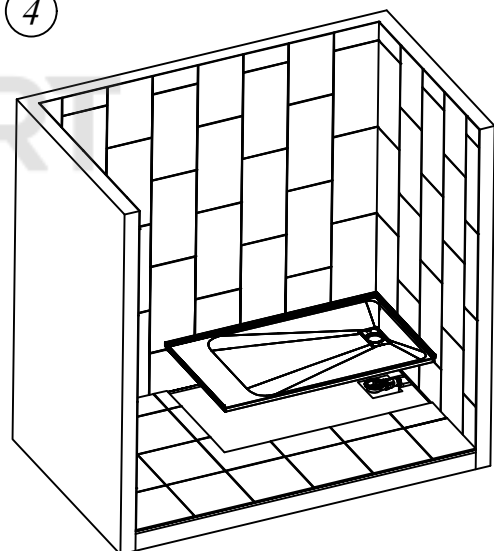

5

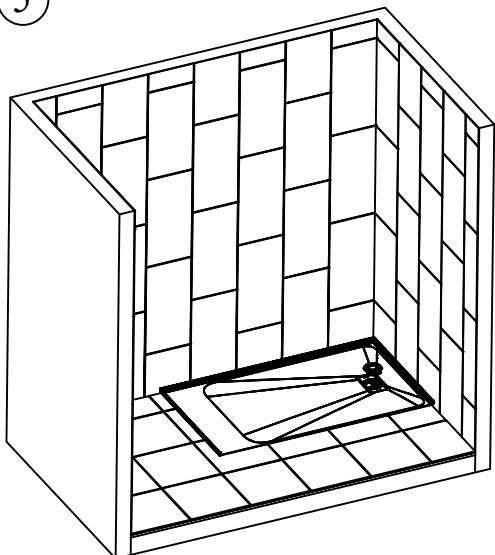

6

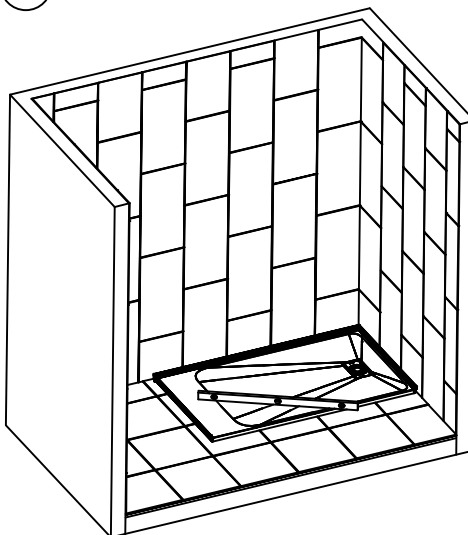

**В** Установка на бетонный или деревянный настил

1

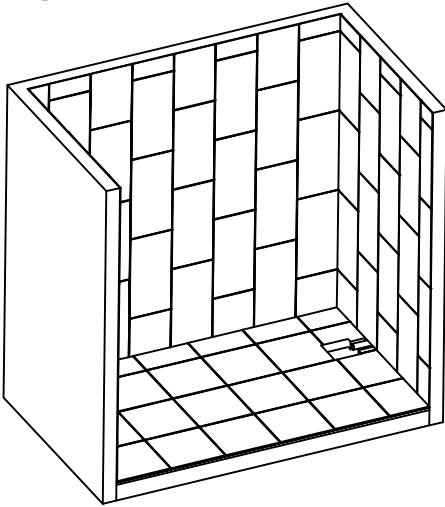

1. Определите место установки поддона.
2. Установите нижнюю часть сушилки, проведите испытание на герметичность, чтобы убедиться в отсутствии утечек и надежной установке.
3. Установите поддон и установите верхнюю часть сифона.
4. Используйте уровень, чтобы обеспечить горизонтальное размещение поддона. Проведите дренажный тест. Убедитесь, что вода не скапливается на поверхности. Используйте поддон по истечении 24 часа после монтажа, после полного высыхания герметика.

2

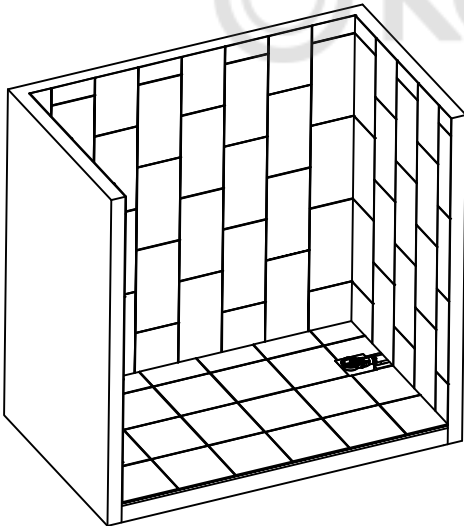

3

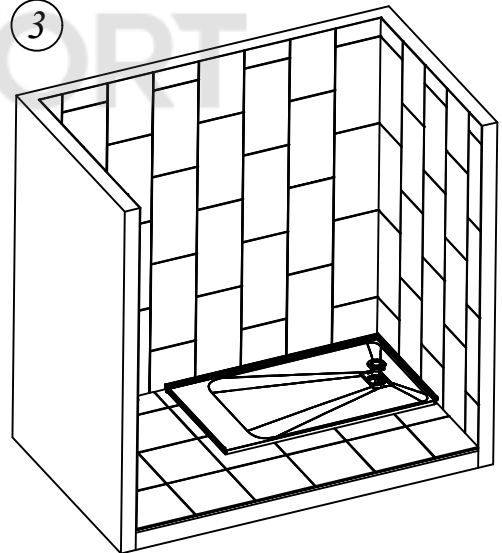

4

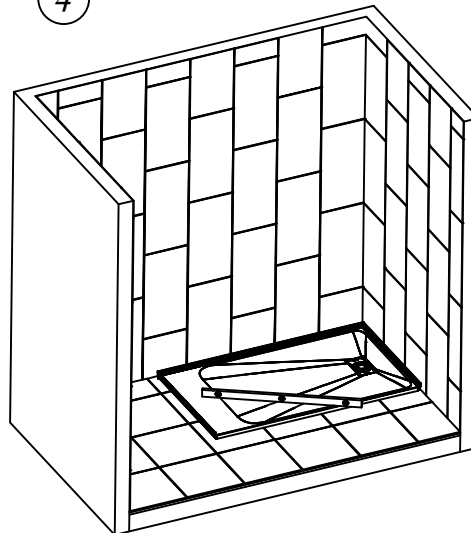

## УХОД И СОДЕРЖАНИЕ

---

### Установка

Для сохранения оптимальных параметров и гарантии производитель рекомендует осуществлять монтаж специалистами сервисного центра RGW. Устанавливайте изделие в соответствии со схемой.

Обеспечьте достаточный уклон сливной трубы для быстрого слива воды с поверхности поддона.

### Уход

- Максимальная температура горячей воды до +65 С.
- Не менее одного раза в месяц производить чистку рабочих элементов изделия от отложений примесей воды.
- Категорически запрещается использование кислотосодержащих и абразивных чистящих средств.
- Уход за изделием необходимо проводить с помощью мягкой ткани.
- Не допускается использовать для ухода с изделиями из нержавеющей стали хлоросодержащие чистящие средства. В случае появления ржавчины необходимо ее сразу удалить. Удалять ржавчину можно при помощи мыльного раствора и мягкой салфетки. После чего промыть поверхность водой и тщательно протереть. Более стойкие пятна можно удалять специальными бытовыми средствами для очистки изделий из нержавеющей стали.
- Для нового изделия данного вида допустим посторонний запах в течение 7-х дней с момента начала эксплуатации изделия.

### Внимание!

Во избежании травм помните, что поверхность поддона при намокании, во время принятия душа, особенно при применении мыла, шампуня, масла для купания и т.п., становится более скользкой.

Производитель оставляет за собой право изменять технические характеристики и цветовую гамму элементов изделия, без предупреждения покупателя.



**Благодарим Вас за приобретение  
продукции компании RGW**