

# ГЕЙЗЕР

фильтры для воды

ФИЛЬТР ДЛЯ ВОДЫ  
ОБРАТНООСМОТИЧЕСКИЙ

---

## ГЕЙЗЕР ПРЕСТИЖ СМАРТ

---

КРАН:

№3

№8

БАК:

12 л

11,4 л

МОДИФИКАЦИЯ:

ПРЕСТИЖ СМАРТ

ПРЕСТИЖ СМАРТ  
(БЕЗ КРАНА)

ПРЕСТИЖ СМАРТ  
АНТИБОР

ПРЕСТИЖ СМАРТ Т

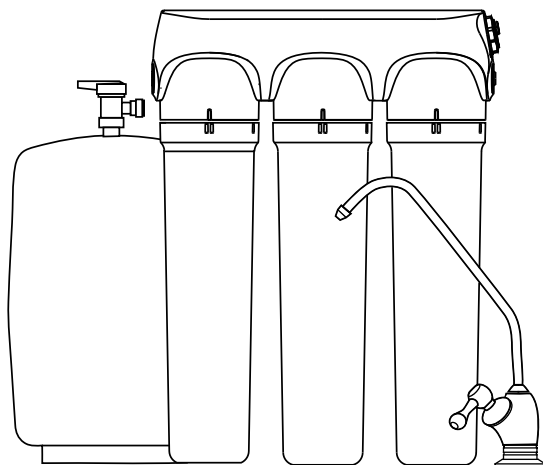

---

**ИНСТРУКЦИЯ**  
по монтажу и эксплуатации

## **Благодарим вас за покупку фильтра для воды Гейзер!**

Наши разработки и технологии позволяют обеспечить безупречное качество воды в вашем доме.

Все функциональные возможности фильтра, а также способ установки описаны в данной инструкции. Внимательно прочитайте ее и сохраните для обращения к ней в дальнейшем.

В комплект водоочистителя входит все необходимое для установки.

### **ПРЕИМУЩЕСТВА ФИЛЬТРОВ ГЕЙЗЕР ПРЕСТИЖ СМАРТ**

**Чисто и полезно** – очищенная вода содержит сбалансированный минеральный состав полезных макроэлементов (кальций, магний, калий).

**Компактность** – фильтр экономит полезную площадь кухни. Уникальные картриджи эффективной предочистки 3 в 1 и минерализации значительно уменьшают размер фильтра.

**Экономичность** – снижение расходов на обслуживание. В фильтре заменяются 3 картриджа, а не 6 (как в классической комплектации).

**Быстрота и простота** – замена отработавших картриджей и мембраны осуществляется без дополнительных инструментов за счет запатентованной системы крепления QUICKLOCK.

### **ТЕХНОЛОГИИ ГЕЙЗЕР**

Фильтры для воды Гейзер Престиж Смарт отличают логичность и продуманность каждого этапа фильтрации. В результате фильтры имеют высокую степень очистки воды на протяжении всего срока службы.

**Баскон** – разработанная компанией Гейзер технология минерализации. Позволяет получить чистую и полезную воду, насыщенную минералами (калий, магний, кальций).

Калий улучшает деятельность головного мозга, способствует уменьшению отеков и нормализации артериального давления. Магний нормализует деятельность сердечно-сосудистой и эндокринной систем организма, оказывает помощь при выведении токсинов и тяжелых металлов. Кальций укрепляет кости, обеспечивает нормальный метаболизм организма.

### **НАЗНАЧЕНИЕ**

Фильтр Гейзер Престиж Смарт предназначен для доочистки воды методом обратного осмоса от солей жесткости (способствуют появлению накипи), хлора, железа, тяжелых металлов, органических примесей, посторонних запахов, привкусов, бактерий, вирусов и др. загрязнений.

Благодаря технологии Баскон очищенная вода имеет сбалансированный минеральный состав. В ней снижается количество свободных радикалов и уменьшается RedOx потенциал.

## ТЕХНИЧЕСКИЕ ХАРАКТЕРИСТИКИ

Полный объем накопительного бака,* л	
Металлический бак:	12
Пластиковый бак:	11,4
Давление воздуха в накопительном баке, атм	0,4...0,5
Производительность (зависит от давления и температуры воды), л/сутки	200
Температура очищаемой воды, °С	+4...+40
Рабочее давление, атм	3...7



Рис. 1

Давление воды в магистрали, атм	Объем воды в баке, л	Заполняемость, %
1	2,7	24
2	5,4	48
3	6,3	56
4	7,0	62
5	7,6	67
6	7,9	70

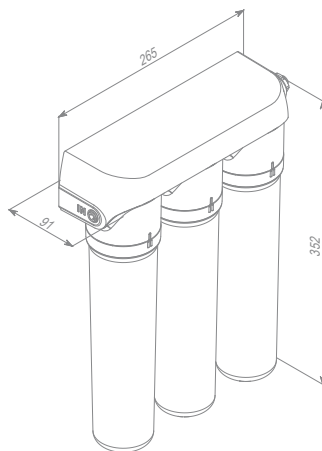

Рис. 2. Накопительный бак

## ПОПРАВочный ТЕМПЕРАТУРный КОЭФФИЦИЕНТ

Реальная производительность мембраны = Производительность фильтра (из таблицы технических характеристик) / Поправочный коэффициент:

Температура, °С	5	6	8	11	14	17	20	23	26	29	32	35	38	40
Поправочный коэффициент	2,16	2,075	1,916	1,702	1,515	1,35	1,205	1,077	0,974	0,9	0,832	0,771	0,715	0,681

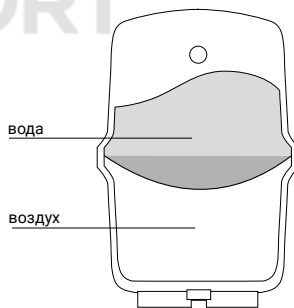
\* Количество воды в накопительном баке составляет до 70% его объема (при избыточном давлении воздуха в накопительном баке 0,5 атм). Заполняемость накопительного бака зависит от давления воды на входе.

## КОМПЛЕКТАЦИЯ ФИЛЬТРА ГЕЙЗЕР ПРЕСТИЖ СМАРТ

Модель	Первая ступень	Вторая ступень	Третья ступень	Кран
Престиж Смарт (без крана)	Комби Смарт	Мембрана Смарт	Баскон Смарт	—
Престиж Смарт				№3
Престиж Смарт Антибор			Антибор Смарт	
Престиж Смарт Т			Посткарбон Ag Смарт	

### ФИЛЬТРУЮЩИЕ МАТЕРИАЛЫ И КАРТРИДЖИ

**Картридж Комби Смарт** создан на основе материала Арагон и высококачественного кокосового активированного угля. Обеспечивает эффективную предочистку и защищает мембрану от попадания механических частиц, хлора и железа. Ресурс – до 7 000 л.

**Мембрана Смарт – обратноосмотическая мембрана** для глубокой очистки воды. Сквозь поры мембраны размером 0,0001 мкм проходят только молекулы воды, поэтому эффективностью очистки достигает 99%. Ресурс – до 3 500 л (чистой воды).

**Картридж Баскон Смарт** насыщает воду полезными макроэлементами (калий, магний, кальций). Снижает количество свободных радикалов и RedOx потенциал, что положительно влияет на состояние организма и замедляет старение. Ресурс – до 7 000 л.

**Картридж Посткарбон Ag Смарт** содержит высококачественный кокосовый уголь и материал Каталон, которые удаляют из воды остаточный хлор, хлорорганические примеси, железо и тяжелые металлы, что позволяет улучшить вкус и цвет воды. Серебро в безопасной форме блокирует размножение бактерий. Ресурс – до 7 000 л.

**Картридж Антибор Смарт** состоит из мультикомпонетной загрузки на основе сорбционных и борселективных ионообменных материалов. Эффективно удаляет соли бора из питьевой воды, что позволяет снизить концентрацию бора до уровня менее 0,5 мг/л и улучшить органолептические свойства воды. Ресурс – до 300 л.

### ПРИНЦИП РАБОТЫ

1. Исходная вода из подающей магистрали водоснабжения поступает на первую ступень фильтрации для предварительной очистки, где проходит необходимую подготовку.
2. Предварительно подготовленная вода проходит через вторую ступень фильтрации – мембрану, где производится очистка воды методом обратного осмоса.
3. Очищенная вода (фильтрат) поступает в накопительный бак, далее очищенная вода проходит через третью ступень фильтрации и поступает на кран чистой воды. В фильтре Престиж Смарт Антибор очищенная вода проходит через картридж Антибор, прежде чем поступить в накопительный бак.
4. Отработанная вода (концентрат) поступает в дренажную линию.
5. После заполнения накопительного бака, при закрытом кране чистой воды, в течение нескольких секунд срабатывает автопереклюатель. Поток воды из подающей магистрали останавливается, слив воды в дренажную линию прекращается.

## ТРЕБОВАНИЯ К ИСХОДНОЙ ВОДЕ

Давление воды на входе в фильтр, атм	3...7
pH	5...9
Температура воды, °C	+4...+40

## КОМПЛЕКТ ПОСТАВКИ\*



Рис. 3.

- |   |                               |   |
|---|-------------------------------|---|
| 1. Скоба  | 4. Трубка соединительная 1/4" | 8. Инструкция                                       |
| 2. Картриджи (3 шт.)                                | 5. Тройник-адаптер            | 9. Упаковка   |
| 3. Кран чистой воды (в зависимости от комплектации) | 6. Дренажный хомут            | 10. Фитинг-тройник 1/4" (для Престиж Смарт Антибор) |
|   | 7. Накопительный бак          |   |

## ПОДГОТОВКА К ПОДКЛЮЧЕНИЮ

- рекомендуется производить подключение квалифицированным специалистом или представителем предприятия-изготовителя (при самостоятельном подключении в точности следуйте инструкции);
- не рекомендуется без необходимости разбирать заводские соединения;
- перед установкой необходимо выдержать фильтр при комнатной температуре не менее 3-х часов;
- достаньте скобу фильтра и картриджи из упаковочной коробки, извлеките их из пленки.

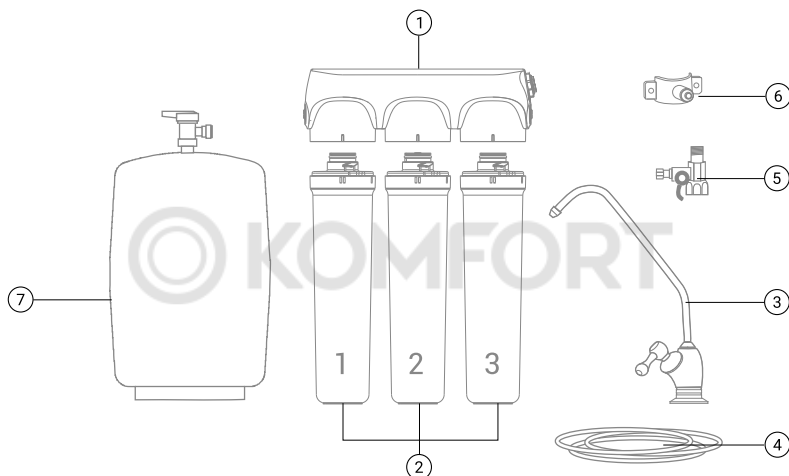
\* Производитель оставляет за собой право вносить улучшения в комплектацию изделия без отражения в данной инструкции.

## УСТАНОВКА КАРТРИДЖЕЙ

1. Удалите заглушки с картриджей (рис. 4).
2. Установите картриджи в соответствии с нумерацией ступеней фильтра (рис. 5).



Рис. 4



Рис. 5

3. Совместите метку «I» (А) на скобе фильтра и метку «I» (Б) на картридже (рис. 6).
4. В этом положении вставьте картридж с небольшим усилием до щелчка (рис. 7).

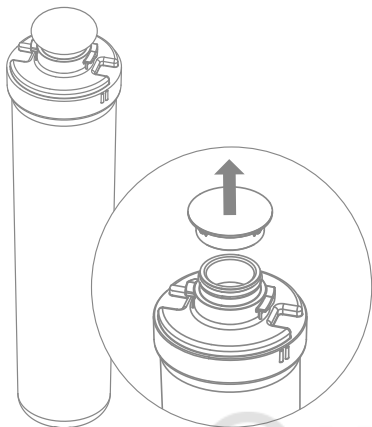

Рис. 6

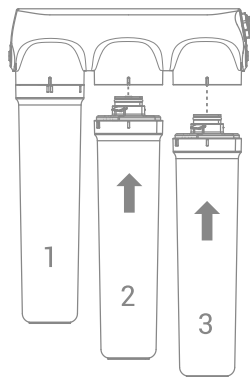

Рис. 7

5. Поверните картридж по часовой стрелке (рис. 8), чтобы совпали метка «I» (А) на скобе фильтра и метка «II» (Б) на картридже (рис. 9).

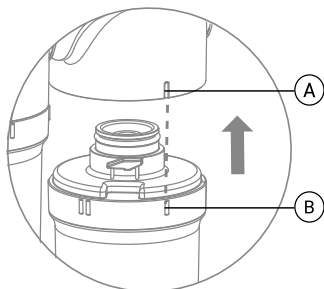

Рис. 8

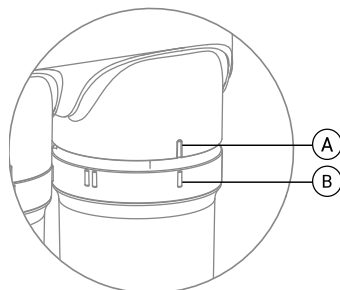

Рис. 9

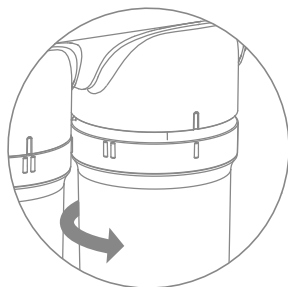

Рис. 10

## СХЕМА ПОДКЛЮЧЕНИЯ Престиж Смарт и Престиж Смарт Т

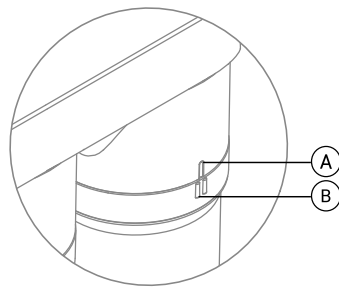

Рис. 11. Схема подключения Престиж Смарт и Престиж Смарт Т.

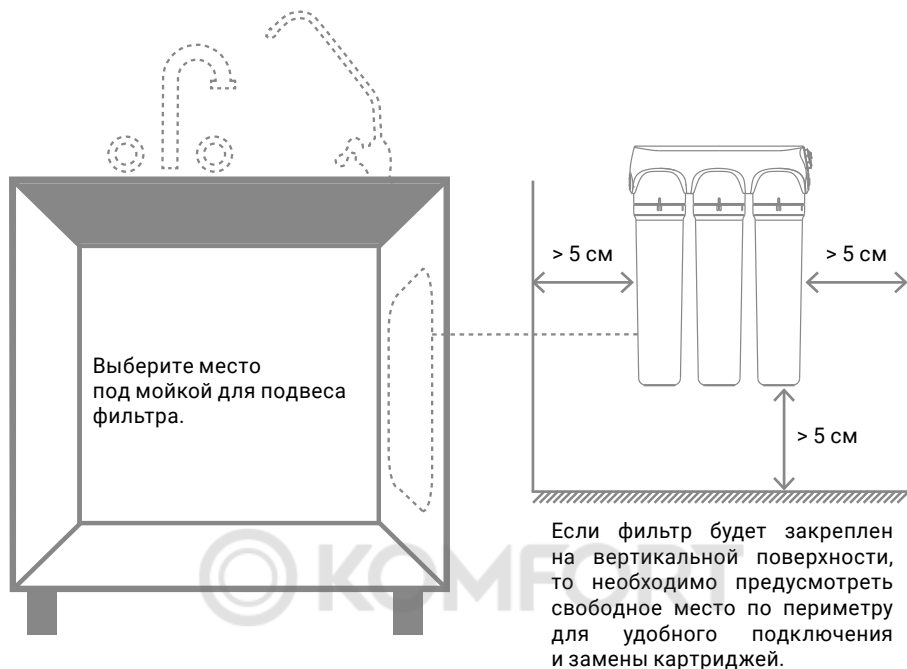
- |                                       |  |                                 |
|---------------------------------------|--|---------------------------------|
| 1. Скоба                              | 7. Гайка цангового зажима 1/4"         | 13. Пистон                      |
| 2. Картриджи (3 шт.)                  | 8. Кран чистой воды                    | 14. Упорное пластиковое кольцо  |
| 3. Тройник-адаптер                    | 9. Чашка декоративная                  | 15. Накопительный бак           |
| 4. Трубка соединительная 1/4" зеленая | 10. Прокладка резиновая                | 16. Вентиль накопительного бака |
| 5. Трубка соединительная 1/4" синяя   | 11. Шайба пластмассовая                | 17. Дренажный хомут             |
| 6. Трубка соединительная 1/4" красная | 12. Гайка крепежная с гроверной шайбой |                                 |



## СХЕМА ПОДКЛЮЧЕНИЯ Престиж Смарт Антибор

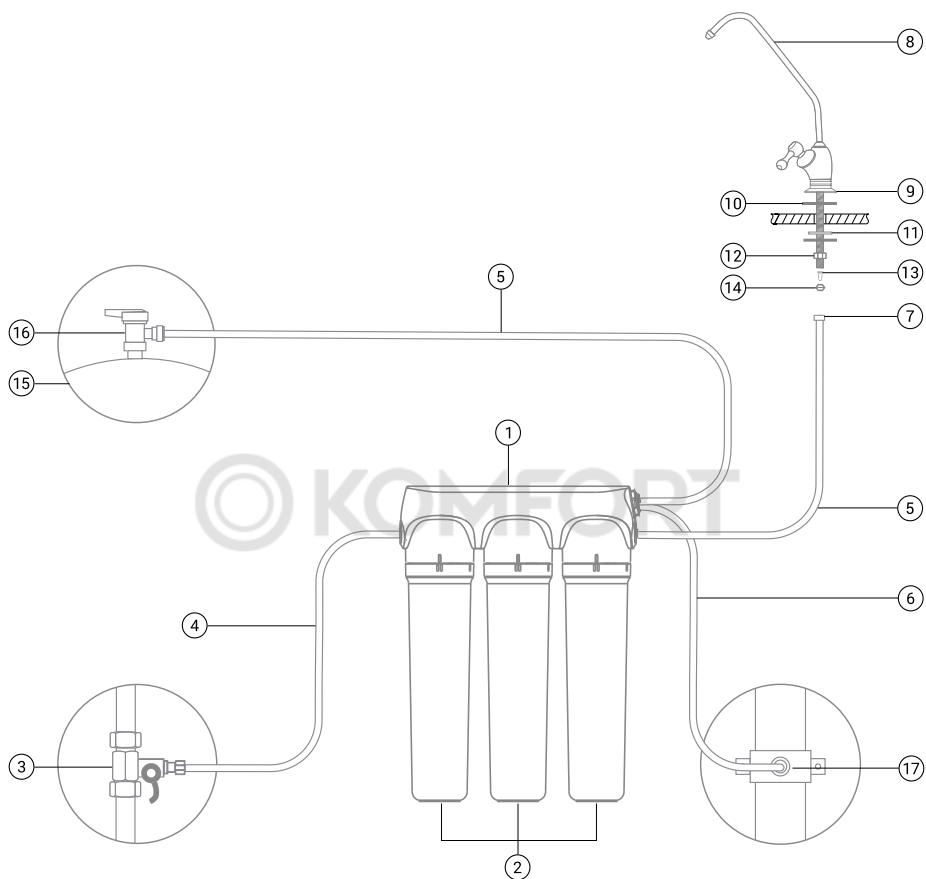

Рис. 12. Схема подключения Престиж Смарт Антибор.

- |                                       |  |                                 |
|---------------------------------------|--|---------------------------------|
| 1. Скоба                              | 7. Гайка цангового зажима 1/4"         | 13. Пистон                      |
| 2. Картриджи (3 шт.)                  | 8. Кран чистой воды                    | 14. Упорное пластиковое кольцо  |
| 3. Тройник-адаптер                    | 9. Чашка декоративная                  | 15. Накопительный бак           |
| 4. Трубка соединительная 1/4" зеленая | 10. Прокладка резиновая                | 16. Вентиль накопительного бака |
| 5. Трубка соединительная 1/4" синяя   | 11. Шайба пластмассовая                | 17. Дренажный хомут             |
| 6. Трубка соединительная 1/4" красная | 12. Гайка крепежная с гроверной шайбой | 18. Фитинг-тройник 1/4"         |

## ПОДКЛЮЧЕНИЕ К ВОДОПРОВОДУ

- перед началом работ перекройте подачу холодной воды к месту подключения и сбросьте давление, открыв смеситель (рис. 13);
- установите тройник-адаптер (Г) (рис. 14) на магистраль холодной воды, уплотнив соединения;
- в гайку (Д) (рис. 15) вставьте трубку зеленого цвета. Трубку вставьте в штуцер шарового крана до упора и плотно закрутите гайку;
- вставьте до упора трубку зеленого цвета на вход фильтра – «IN» на скобе (рис. 16).

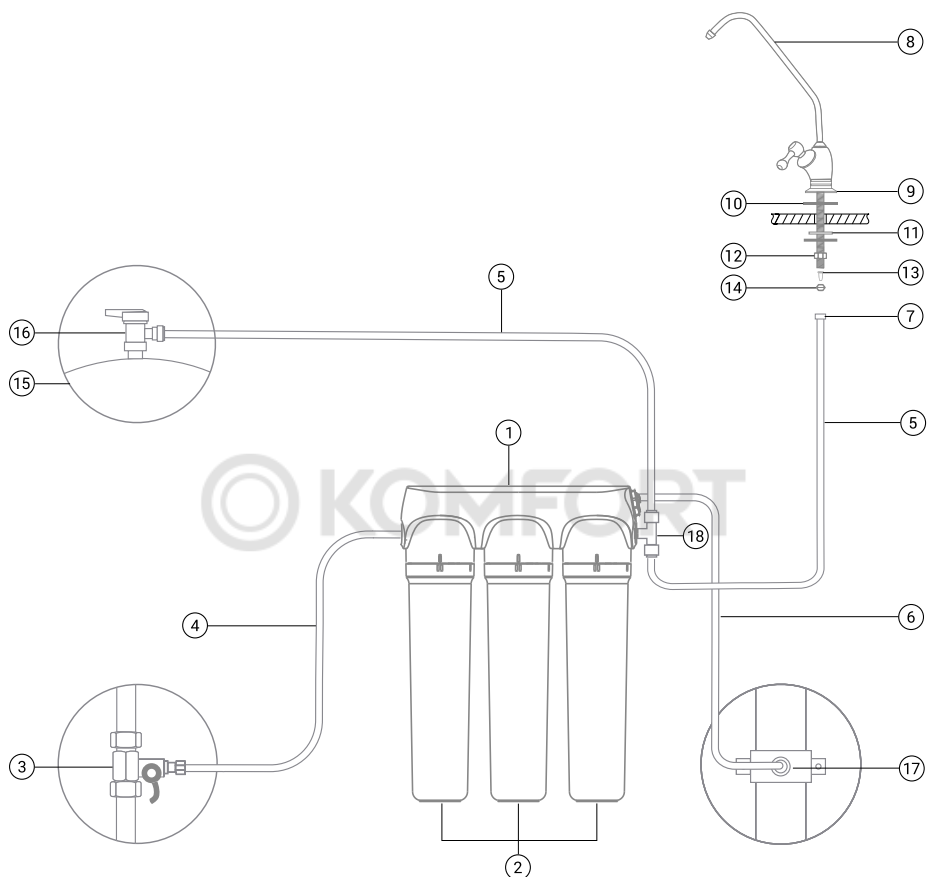

Рис. 13



Рис. 14

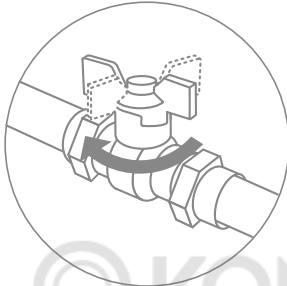

Рис. 15

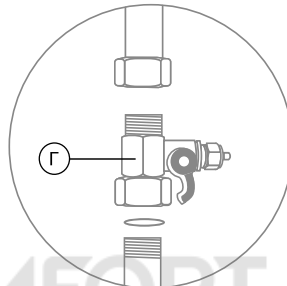

Рис. 16

## ПОДКЛЮЧЕНИЕ КРАНА ЧИСТОЙ ВОДЫ

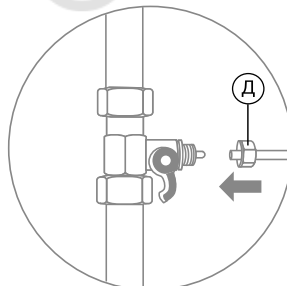
1. Просверлите в мойке отверстие диаметром  $\varnothing 12$  мм.
2. Произведите сборку крана в следующей последовательности (рис. 17):

- кран;
- чашка декоративная;
- прокладка резиновая;
- шайба пластмассовая;
- гайка крепежная с гроверной шайбой.

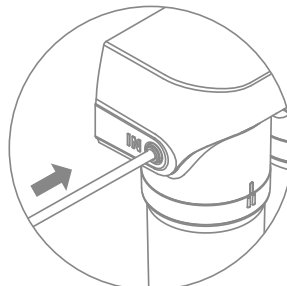
Закрепите кран на мойке.

3. Подключение фильтра к крану чистой воды:

- разрежьте синюю пластиковую трубку на 2 части;
- в гайку (Е) проденьте трубку синего цвета (рис. 17);
- наденьте на конец трубки упорное пластиковое кольцо (Ж) (рис. 16);
- пистон (З) вставьте внутрь трубки до упора (рис. 17);
- закрутите на резьбовой шток крана гайку (рис. 17);
- вставьте до упора свободный конец синей трубки в гнездо «OUT» на скобе фильтра (рис. 18). В фильтре Престиж Смарт Антибор свободный конец синей трубки подключается в фитинг-тройник 1/4" (рис. 19).



Рис. 17



Рис. 18

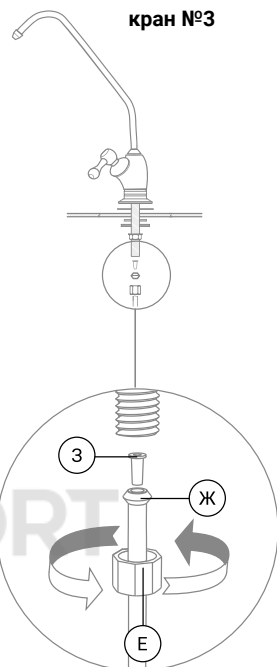

Рис. 19

## УСТАНОВКА НАКОПИТЕЛЬНОГО БАКА

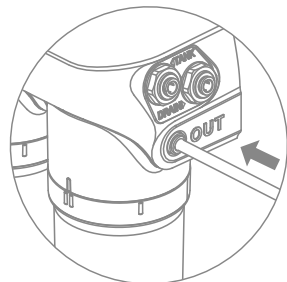
Извлеките бак из упаковки. Установите бак в таком положении, при котором он наиболее устойчив.

### Вариант 1

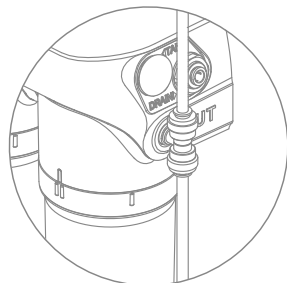
#### Для металлического бака



Рис. 20

Намотайте 2...3 слоя фум-ленты на резьбовой штуцер.

Накрутите вентиль на резьбовой штуцер, протяните его соединение. Запрещается применять в качестве уплотнительного материала сантехнический лен.

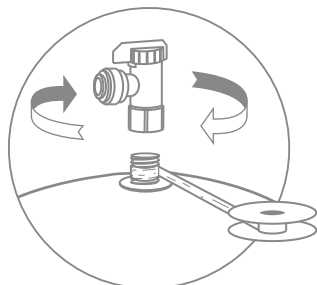

Рис. 22

Вставьте в вентиль трубку синего цвета до упора.

### Вариант 2

#### Для пластикового бака

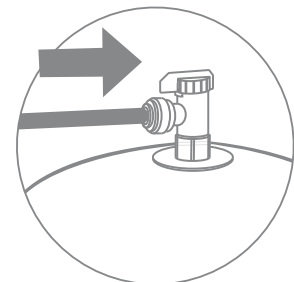

Рис. 21

Накрутите вентиль на резьбовой штуцер бака, используя идущее в комплекте уплотнительное кольцо. Запрещается применение дополнительных уплотнительных материалов, таких как фум-лента, сантехнический лен, герметик.

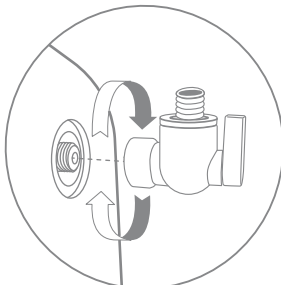

Рис. 23

На трубку синего цвета наденьте накидную гайку, вставьте трубку до упора и накрутите гайку на штуцер вентильного накопительного бака.

Вставьте до упора свободный конец трубки синего цвета в скобу фильтра с надписью «TANK». В фильтре Престиж Смарт Антибор свободный конец синей трубки подключается в фитинг-тройник 1/4" (рис. 12) / (рис. 19).

## УСТАНОВКА ДРЕНАЖНОГО ХОМУТА

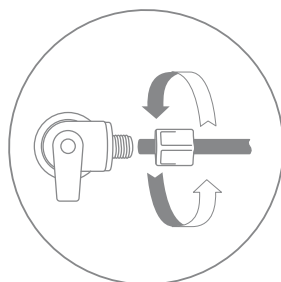
Устанавливать хомут рекомендуется на дренажной линии диаметром  $\varnothing 40$  мм после сифона.

Просверлите отверстие диаметром  $\varnothing 7$  мм в том месте, где вы планируете установить хомут. При горизонтальном расположении дренажной линии отверстие сверлится в верхней части трубы, чтобы избежать попадания сточных вод в фильтр.

- приклейте прокладку (И) (рис. 24) с внутренней стороны хомута, одновременно совмещая отверстие в прокладке с отверстием в штуцере хомута;
- прочно закрепите хомут (рис. 25) на дренажной линии с помощью винтов, одновременно совмещая отверстие в штуцере и дренажной линии (винты крепления необходимо затягивать равномерно, без перекаса, чтобы обе части хомута располагались параллельно);
- вставьте до упора трубку красного цвета одним концом в корпус фильтра с надписью «DRAIN» (рис. 26);
- вставьте трубку красного цвета (рис. 27) вторым концом через хомут в просверленное отверстие на 7...10 мм.



Рис. 24



Рис. 25

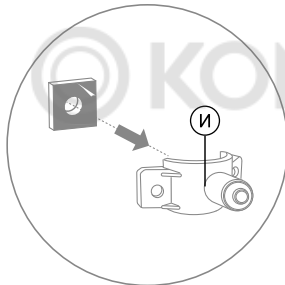

Рис. 26

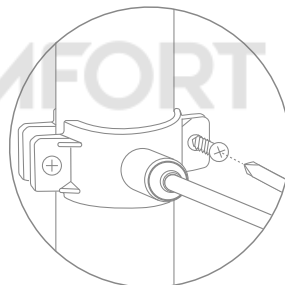

Рис. 27

## НАЧАЛО РАБОТЫ И ПРОМЫВКА ФИЛЬТРА

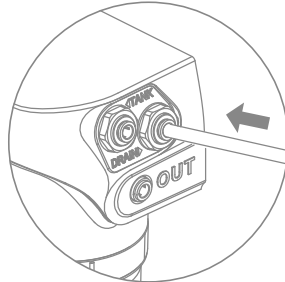
При первом запуске фильтра, а также при замене сменных элементов, рекомендуется промывать картриджи.

Закройте вентиль накопительного бака, откройте кран чистой воды и кран подачи воды. Через 3...5 минут вода начнет капать из крана чистой воды. Оставьте кран чистой воды открытым на 10 минут, затем закройте его и откройте вентиль накопительного бака.

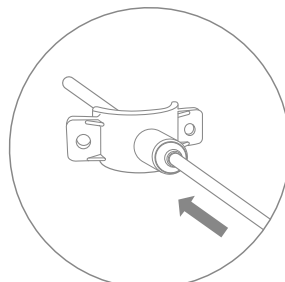
**Внимание! Не пейте воду, полученную при первом заполнении бака. После заполнения бака откройте кран чистой воды, слейте весь бак и вновь наполните его, как описано выше. Это займет несколько часов в зависимости от давления в подающей магистрали. После этого воду можно пить.**

После запуска фильтра в эксплуатацию цвет воды после очистки может быть молочным (мутным). Это обусловлено пузырьками воздуха, вытесняемыми из фильтра. Это не является неисправностью. Через некоторое время использования фильтра пузырьки воздуха исчезают.

Промывку фильтра следует делать:

- при первом подключении;
- после длительных (более 2 недель) перерывов в использовании;
- после обслуживания (например, замены картриджей).

**Внимание! Во время первой недели эксплуатации ежедневно проверяйте фильтр на предмет обнаружения протечек. При выявлении течи перекройте подачу воды, сбросьте давление в системе и пересоберите соединение.**

## ЗАМЕНА КАРТРИДЖЕЙ

По истечении ресурса или срока службы картриджей они подлежат замене.

Для замены картриджей:

1. Перекройте подачу воды на фильтр.

**Внимание! При замене картриджей возможно вытекание некоторого количества воды. Рекомендуем подставить под фильтр емкость для сбора воды.**

2. Закройте вентиль накопительного бака.

3. Откройте кран чистой воды, чтобы сбросить давление с фильтра.

4. Отверните поочередно каждый картридж и выньте из скобы.

5. Поставьте новые картриджи, соблюдая очередность ступеней очистки, согласно разделу «Комплектация фильтра Гейзер Престиж Smart».

6. Откройте подачу воды на фильтр.

7. Произведите промывку фильтра.

8. Откройте вентиль накопительного бака.

## МЕРЫ ПРЕДОСТОРОЖНОСТИ, ХРАНЕНИЕ И ТРАНСПОРТИРОВКА

Предохраняйте фильтр от ударов, падений, воздействия прямого солнечного света и отрицательных температур. Транспортировка фильтра допускается в любых закрытых транспортных средствах (кроме неотопливаемых отсеков самолетов) в соответствии с правилами и нормами перевозки, действующими на данном виде транспорта. Не допускается воздействие аэрозолей, агрессивных и пахучих веществ.

Хранение фильтра производится в упакованном виде, на расстоянии не менее 1 м от отопительных приборов, при температуре от +4...+25 °С.

Срок хранения фильтра без нарушения упаковки – 3 года.

## ГАРАНТИЙНЫЕ ОБЯЗАТЕЛЬСТВА

Гарантийный срок – 2 года со дня продажи. При отсутствии даты продажи и штампа торгующей организации срок гарантии исчисляется с даты выпуска фильтра. Гарантия не распространяется на картриджи (для них указан ресурс).

Изготовитель снимает с себя ответственность за работу фильтра и возможные последствия в случаях, если:

- дефекты возникли по вине потребителя или третьих лиц в результате нарушений правил перевозки, хранения, монтажа и условий эксплуатации, указанных в данной инструкции по эксплуатации;
- имеются недостатки работ по монтажу, выполняемых в момент подключения, равно как и после монтажа, повлекшие причинение вреда здоровью и/или имуществу потребителя либо третьих лиц по причине нарушения нормативов, требований и инструкций по установке и эксплуатации товара;
- технические параметры товара не находятся в пределах, установленных изготовителем в данной инструкции по эксплуатации;
- фильтр или комплектующие имеют механические повреждения;
- при подключении и эксплуатации не соблюдались требования данной инструкции;
- преждевременный выход из строя частей изделия произошел по причине несвоевременной замены комплектующих или эксплуатации изделия в условиях, не соответствующих требованиям к исходной воде, установленным данной инструкцией;
- пользователем были самостоятельно внесены изменения в конструкцию в ходе ремонта или модернизации;
- картриджи выработали свой ресурс;
- фильтр использовался не по назначению (для очистки агрессивных жидкостей);
- имели место обстоятельства непреодолимой силы и другие случаи, предусмотренные законодательством.

Срок службы фильтра – 5 лет.

Утилизация – в соответствии с санитарными, экологическими и иными требованиями, установленными национальными стандартами в области охраны окружающей среды.

### ГАРАНТИЙНЫЙ ТАЛОН

Дата изготовления

**Заполняет торгующая организация**

Дата продажи .....

Штамп магазина .....

**ГЕЙЗЕР**  
ФИЛЬТРЫ ДЛЯ ВОДЫ



НАПОМНИТ  
О ЗАМЕНЕ  
КАРТРИДЖА

## НЕ ЗАБУДЬТЕ УСТАНОВИТЬ МОБИЛЬНОЕ ПРИЛОЖЕНИЕ ГЕЙЗЕР!

Зарегистрируйте ваш фильтр в приложении и пользуйтесь преимуществами постоянного клиента Гейзер:

- Напоминания по срокам замены картриджей.
- Оперативная техническая консультация.
- Вызов специалиста для установки или сервиса.
- Скидки и специальные предложения.



Декларация о соответствии:  
EAЭС N RU Д-РУ.РА03.В.50287/23  
ТУ 28.29.12-049-48981941-2023

© KOMFORT

### Изготовитель: ООО «АКВАТОРИЯ»

195279, Россия, г. Санкт-Петербург, ш. Революции, 69, корп. 6, лит. А  
Почтовый адрес: 195279, г. Санкт-Петербург, а/я 379,  
+7 (812) 605-00-55, office@geizer.com  
www.geizer.com

### АДРЕСА СЕРВИСНОЙ СЛУЖБЫ

- Санкт-Петербург  
ш. Революции, 69  
+7 (812) 605-00-55
- Москва  
ул. Южнопортовая, 7  
+7 (495) 380-07-45
- Ростов-на-Дону  
ул. Вавилова, 67 А  
+7 (863) 206-17-94
- Краснодар  
ул. Красных Партизан, 459  
+7 (861) 221-05-82  
+7 (861) 220-44-15
- Красноярск  
ул. Глинки, 37 Д, офис 2-1  
+7 (391) 264-95-43
- Новосибирск  
Северный проезд, 33  
+7 (383) 335-78-50
- Уфа  
ул. 50 лет Октября, 28  
+7 (347) 229-48-91
- Саратов  
ул. Большая Казачья, 39  
+7 (8452) 49-27-70
- Екатеринбург  
ул. Амундсена, 52  
+7 (343) 318-26-39
- Латвия, Рига  
ул. Саламандрас, 1 LV-1024  
+371 (67) 565-300
- Сербия, Белград  
Бульвар Южный, 136  
+381 (11) 744-20-77
- Румыния, Бухарест  
Сектор 2, ш. Морарилор, 1,  
здание 7, офис 140  
+40 (317) 10-17-90
- Казахстан, Алматы  
пр. Райымбека, 221/2  
+7 (727) 313-29-68
- Узбекистан, Ташкент,  
Шайхантахурский район,  
ул. Тахтапуль, 12  
+998 (91) 774-87-90