

Milwaukee®

Nothing but **HEAVY DUTY.**®



DEG 125



AG 12-115 X
AG 12-125 X
AGV 12-125 X
AGV 12-125 XPD



AGV 15-125 XC
AGV 15-125 XE



Original instructions
Originalbetriebsanleitung
Notice originale
Istruzioni originali
Manual original
Manual original
Oorspronkelijke
gebruiksaanwijzing
Original bruksanvisning
Original bruksanvisning
Bruksanvisning i original

Alkuperäiset ohjeet
Πρωτότυπο οδηγίων χρήσης
Orijinal işletme talimatı
Původním návodem k
používání
Pôvodný návod na použitie
Instrukcją oryginalną
Eredeti használati utasítás
Izvirna navodila
Originalne pogonske upute
Instrukcijâm oriëinálvalodâ

Originali instrukcija
Algupärane kasutusjuhend
Originalное руководство
по эксплуатации
Оригинално ръководство за
експлоатация
Instrucțiuni de folosire
originale
Оригинален прирачник за
работа
原始的指南

Technical Data, Safety Instructions, Specified Conditions of Use, EC-Declaration of Conformity, Maintenance, Symbols	Please read and save these instructions!	English	8
Technische Daten, Sicherheitshinweise, Bestimmungsgemäße Verwendung, CE-Konformitätserklärung, Wartung, Symbole	Bitte lesen und aufbewahren!	Deutsch	11
Caractéristiques techniques, Instructions de sécurité, Utilisation conforme aux prescriptions, Déclaration CE de Conformité, Entretien, Symboles	A lire et à conserver soigneusement	Français	14
Dati tecnici, Norme di sicurezza, Utilizzo conforme, Dichiarazione di Conformità CE, Manutenzione, Simboli	Si prega di leggere e conservare le istruzioni!	Italiano	17
Datos técnicos, Instrucciones de seguridad, Aplicación de acuerdo a la finalidad, Declaración de Conformidad CE, Mantenimiento, Símbolos	Lea y conserve estas instrucciones por favor!	Español	20
Características técnicas, Instruções de segurança, Utilização autorizada, Declaração de Conformidade CE, Manutenção, Símbolo	Por favor leia e conserve em seu poder!	Português	23
Technische gegevens, Veiligheidsadviezen, Voorgeschreven gebruik van het systeem, EC-Konformiteitsverklaring, Onderhoud, Symbolen	Lees en let goed op deze adviezen!	Nederlands	26
Tekniske data, Sikkerhedshenvisninger, Tiltænk formål, CE-Konformitetserklæring, Vedligeholdelse, Symboler	Vær venlig at læse og opbevare!	Dansk	29
Tekniske data, Spesielle sikkerhetshenvisninger, Formålmessig bruk, CE-Samsvarserklæring, Vedlikehold, Symboler	Vennligst les og oppbevar!	Norsk	32
Tekniska data, Säkerhetsutrustning, Använd maskinen Enligt anvisningarna, CEFörsäkrad, Skötsel, Symboler	Läs igenom och spara!	Svenska	35
Tekniset arvot, Turvallisuusohjeet, Tarkoituksenmukainen käyttö, Todistus CE-standardinmukaisuudesta, Huolto, Symbolit	Lue ja säilytä!	Suomi	38
Τεχνικά στοιχεία, Ειδικές υποδείξεις ασφαλείας, Χρήση σύμφωνα με το σκοπό προορισμού, Δήλωση πιστότητας ΕΚ, Χαρακτηριστικά, Συντήρηση, Σύμβολα.	Παρακαλώ διαβάστε τις και φυλάξτε τις!	Ελληνικά	41
Teknik veriler, Güvenliğinizi için talimatlar, Kullanım, CE uygunluk beyanice, Bakım, Semboller	Lütfen okuyun ve saklayın	Türkçe	44
Technická data, Speciální bezpečnostní upozornění, Oblast využití, Ce-prohlášení o shodě, Údržba, Symboly	Po přečtení uschovejte	Česky	47
Technické údaje, Špeciálne bezpečnostné pokyny, Použitie podľa predpisov, CE-Vyhlasenie konformity, Údržba, Symboly	Prosím prečítať a uschovať!	Slovensky	50
Dane techniczne, Specjalne zalecenia dotyczące bezpieczeñstwa, Uzytkowanie zgodnie z przeznaczeniem, Świadcetwo zgodnościci ce, Gwarancja, Symbolo	Należy uważnie przeczytać i zachować do wglądu!	Polski	53
Műszaki adatok, Különleges biztonsági tudnivalók, Rendeltetésszerű használat, Ce-azonosságii nyilatkozat, Karbantartás, Szimbólumok	Olvassa el és őrizze meg	Magyar	56
Tehnični podatki, Specialni varnostni napotki, Uporaba v skladu z namembnostjo, CE-izjava o konformnosti, Vzdrževanje, Simboli	Prosimo preberite in shranite!	Slovensko	59
Tehnički podaci, Specijalne sigurnosne upute, Propisna upotreba, CE-Izjava konformnosti, Održavanje, Simboli	Molimo pročitati i sačuvati	Hrvatski	62
Tehniske dati, Špeciálne drošības noteikumi, Noteikumiem atbilstošizmantojums, Atbilstība CE normām, Apkope, Simboli	Pielikums lietošanas pamācībai	Latviski	65
Techniniai duomenys, Ypatingos saugumo nuorodos, Naudojimas pagal paskirti, CE Atitikties pareiškimas, Techninis aptarnavimas, Simboliai	Prašome perskaityti ir neišmesti!	Lietuviškai	68
Tehnilised andmed, Spetsiaalsed turvajuhised, Kasutamise vastavalt otstarbele, EÜ Vastavusavaldus, Hooldus, Sümboolid	Palun lugege läbi ja hoidke alal!	Eesti	71
Технические данные, Рекомендации по технике безопасности, Исполъзование, Обслуживание, Символы	Пожалуйста прочтите и сохраните эту инструкцию.	Русский	74
Технически данни, Специални указания за безопасност, Използване по предназначение, CE-Декларация за съответствие, Поддръжка, Символи	Моля прочетете и запазете!	Български	77
Date tehnice, Instrucțiuni de securitate, Condiții de utilizare specifice, Declarație de conformitate, Intreținere, Simboluri	Va rugăm citiți și păstrați aceste instrucțiuni	Română	80
Технички Податоци, Упатство За Употреба, Специфицирани Услови На Употреба, Еу-декларација За Сообразност, Одржување, Символи	Ве молиме прочитајте го и чувајте го ова упатство!	Македонски	83
技术参数, 特别安全说明书, 详细使用说明, 欧盟符合性声明, 维护保养, 符号	请仔细阅读并妥善保存!	中文	86



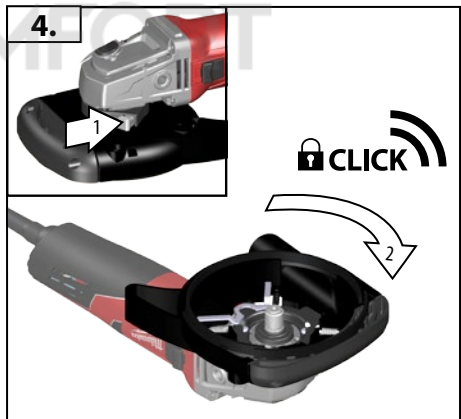
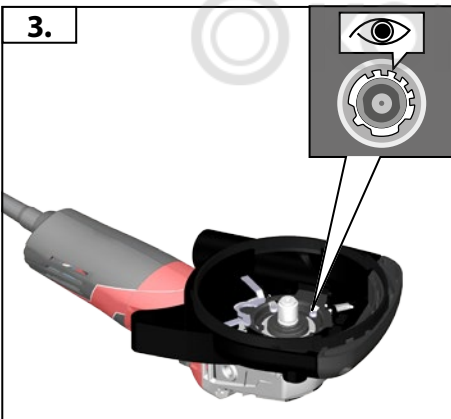
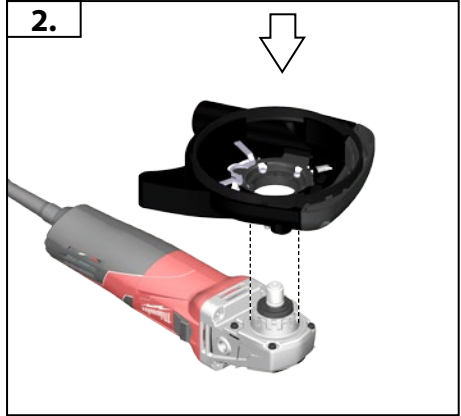
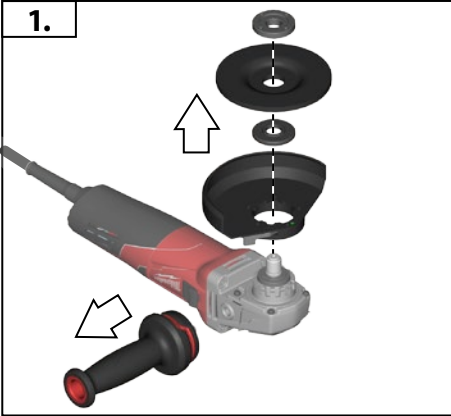
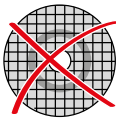
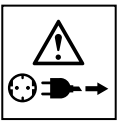

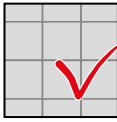
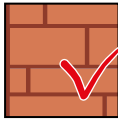
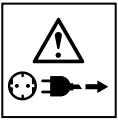

6. A

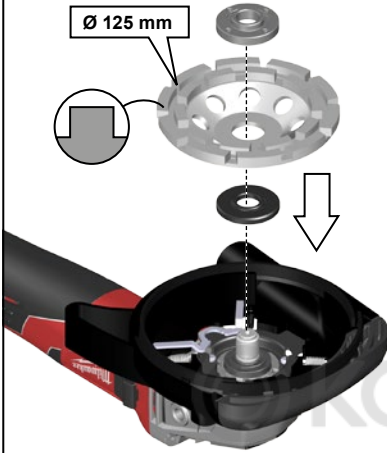

6. B

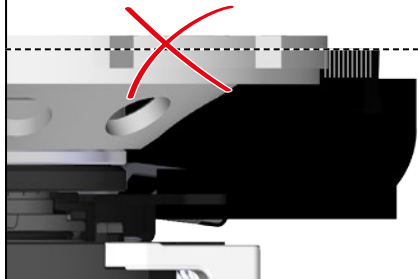
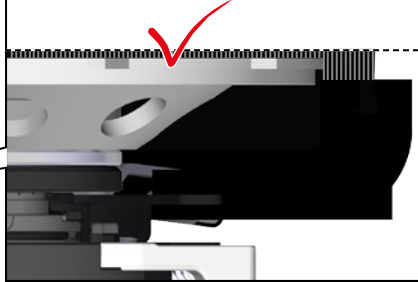
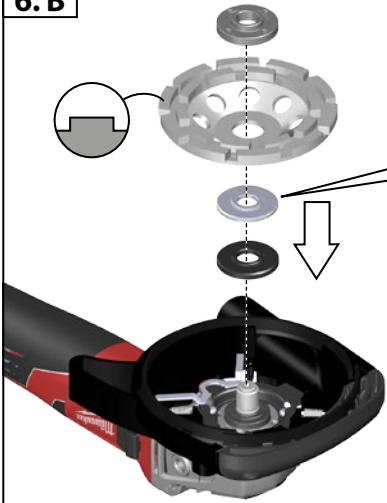

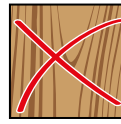
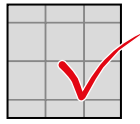
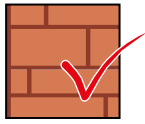
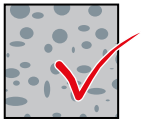
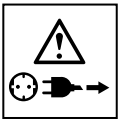

7.



8.



9.



KOMFORT



A

AS 2-250

4931 4472 95

B

AS 300 / 500

4931 4472 94

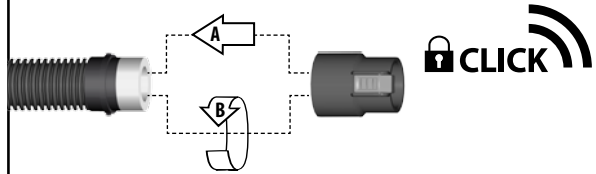

10.

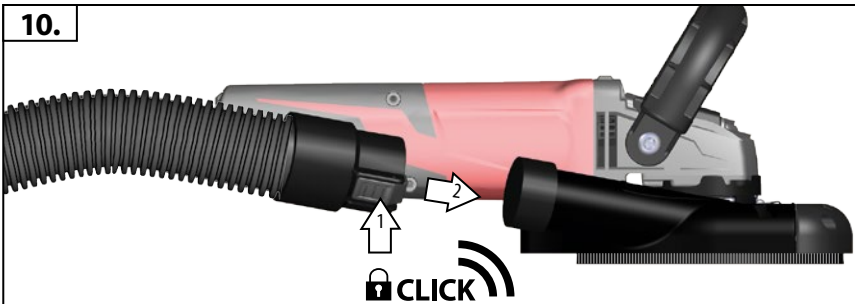

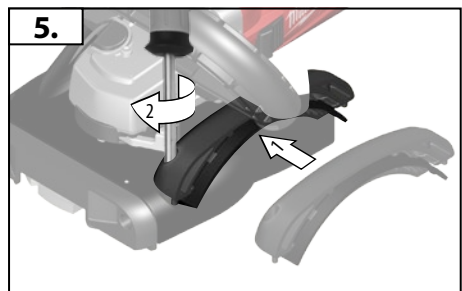
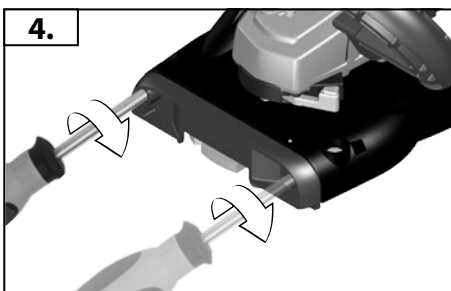
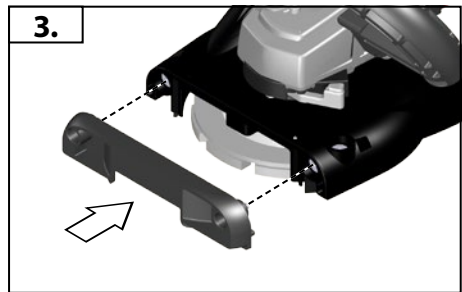
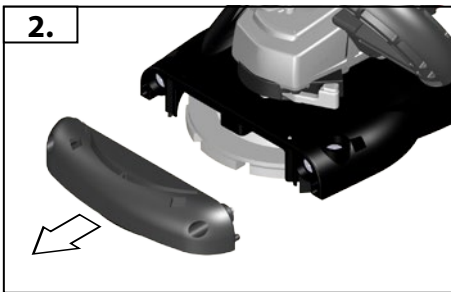
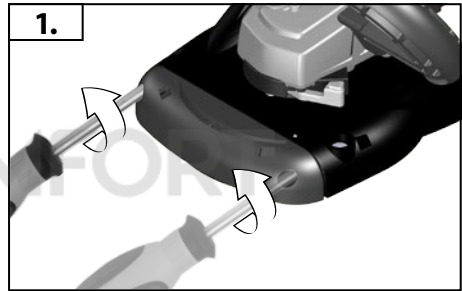
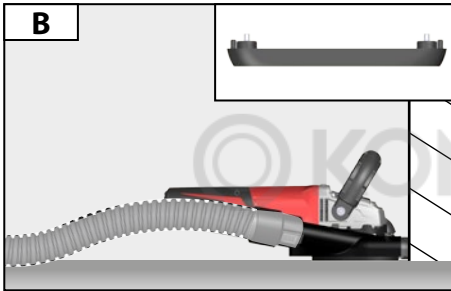
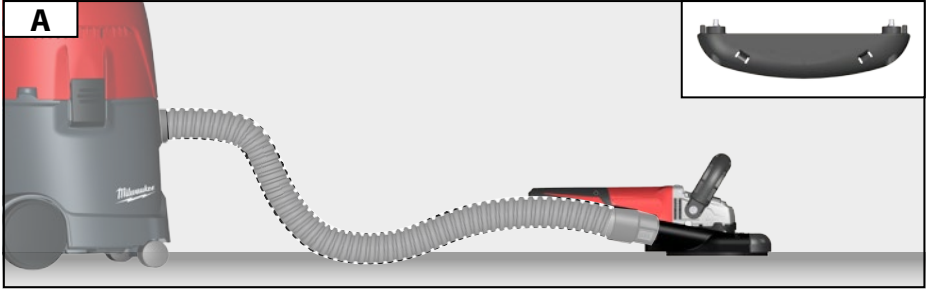
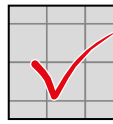

TECHNICAL DATA Grinding Guard	DEG 125
Diamond cup wheel-ø	100 / 115 / 125 mm
Weight Grinding Guard	390 g
Weight Additional handle	165 g

WARNING!

Always read the operation manual of the connected angle grinder. Read all safety warnings and all instructions. Failure to follow the warnings and instructions may result in electric shock, fire and/or serious injury.
Save all warnings and instructions for future reference.

SPECIFIED CONDITIONS OF USE

The cutting guard must only be used in combination with a suitable vacuum cleaner.

The cutting guard must only be used in combination with a suitable vacuum cleaner.

The cutting guard must only be used in combination with a suitable vacuum cleaner. Milwaukee AG 12-115 X, AGV 15-125 XC, AG 12-125 X, AGV 15-125 XE, AGV 12-125 X, AGV 12-125 XPD

The cutting guard must only be used in combination with a suitable vacuum cleaner.

CONCRETE GRINDING MACHINE SAFETY WARNINGS

Safety Warnings Common for Abrasive Grinding Operations with diamond cup wheel:

a) This power tool is intended to function as a diamond grinding tool. Read all safety warnings, instructions, illustrations and specifications provided with this power tool. Failure to follow all instructions listed below may result in electric shock, fire and/or serious injury.

b) Operations such as polishing, cutting-off-operations, sanding and wire brushing are not recommended to be performed with this power tool. Operations for which the power tool was not designed may create a hazard and cause personal injury.

c) The grinding guard must be securely attached to the power tool and positioned for maximum safety, so the least amount of wheel is exposed towards the operator. The grinding guard helps to protect the operator from broken diamond cup wheel fragments and accidental contact with wheel.

d) Use only diamond cup wheels for your power tool.

e) The rated speed of the diamond cup wheel must be at least equal to the maximum speed marked on the power tool. Diamond cup wheels running faster than their rated speed can break and fly apart.

f) Diamond cup wheels must be used only for recommended applications.

g) Always use undamaged wheel flanges that are of correct size and shape for your selected diamond cup wheel. Proper wheel flanges support the diamond cup wheel thus reducing the possibility of diamond cup wheel breakage. Flanges for diamond cup wheels may be different from grinding wheel flanges.

h) The outside diameter and the thickness of your diamond cup wheel must be within the capacity rating of your power tool. Incorrectly sized diamond cup wheels cannot be adequately guarded or controlled.

i) The arbour size of diamond cup wheels and flanges must properly fit the spindle of the power tool. Diamond cup wheels and flanges with arbour holes that do not match the mounting hardware of the power tool will run out of balance, vibrate excessively and may cause loss of control.

j) Do not use damaged diamond cup wheels. Before each use, inspect the diamond cup wheels for chips and cracks, tear or excess wear. If power tool or diamond cup wheel is dropped, inspect for damage or install an undamaged diamond cup wheel. After inspecting and installing the diamond cup wheel, position yourself and bystanders away from the plane of the rotating diamond cup wheel and run the power tool at maximum no load speed for one minute. Damaged diamond cup wheels will normally break apart during this test time.

k) Wear personal protective equipment. Depending on application, use face shield, safety goggles or safety glasses. As appropriate, wear dust mask, hearing protectors, gloves and shop apron capable of stopping small abrasive or workpiece fragments. The eye protection must be capable of stopping flying debris generated by various operations. The dust mask or respirator must be capable of filtering particles generated by your operation. Prolonged exposure to high intensity noise may cause hearing loss.

l) Keep bystanders a safe distance away from work area. Anyone entering the work area must wear personal protective equipment. Fragments of workpiece or of a broken diamond cup wheel may fly away and cause injury beyond immediate area of operation.

m) Hold the power tool by insulated gripping surfaces only, when performing an operation where the diamond cup wheel may contact hidden wiring or its own cord. Diamond wheel contacting a "live" wire may make exposed metal parts of the power tool "live" and could give the operator an electric shock.

n) Position the cord clear of the spinning diamond cup wheel. If you lose control, the cord may be cut or snagged and your hand or arm may be pulled into the spinning diamond cup wheel.

o) Never lay the power tool down until the diamond cup wheel has come to a complete stop. The spinning diamond cup wheel may grab the surface and pull the power tool out of your control.

p) Do not run the power tool while carrying it at your side. Accidental contact with the spinning diamond cup wheel could snag your clothing, pulling the diamond wheel into your body.

q) Regularly clean the power tool's air vents. The motor's fan will draw the dust inside the housing and excessive accumulation of powdered metal may cause electrical hazards.

r) Do not operate the power tool near flammable materials. Sparks could ignite these materials.

s) Do not use diamond cup wheels that require liquid coolants. Using water or other liquid coolants may result in electrocution or shock.

t) Do not use accessories which are not specifically designed and recommended by the tool manufacturer. Just because the accessory can be attached to your power tool, it does not assure safe operation.

Kickback and Related Warnings

Kickback is a sudden reaction to a pinched or snagged rotating wheel, diamond cup wheel. Pinching or snagging causes rapid stalling of the rotating diamond cup wheel which in turn causes the uncontrolled power tool to be forced in the direction opposite of the diamond cup wheel's rotation at the point of the binding.

For example, if an diamond cup wheel is snagged or pinched by the workpiece, the edge of the wheel that is entering into the pinch point can dig into the surface of the material causing the diamond cup wheel to climb out or kick out. The diamond cup wheel may either jump toward or away from the operator, depending on direction of the diamond cup wheel's movement at the point of pinching. Diamond cup wheels may also break under these conditions.

Kickback is the result of power tool misuse and/or incorrect operating procedures or conditions and can be avoided by taking proper precautions as given below.

a) Maintain a firm grip on the power tool and position your body and arm to allow you to resist kickback forces. Always use auxiliary handle, if provided, for maximum control over kickback or torque reaction during start-up. The operator can control torque reactions or kickback forces, if proper precautions are taken.

b) Never place your hand near the rotating diamond cup wheel. Diamond cup wheel may kickback over your hand.

c) Do not position your body in line with the rotating diamond cup wheel. Kickback will propel the tool in direction opposite to the diamond cup wheel's movement at the point of snagging.

d) Use special care when working corners, sharp edges etc. Avoid bouncing and snagging the diamond cup wheel. Corners, sharp edges or bouncing have a tendency to snag the rotating diamond cup wheel and cause loss of control or kickback.

e) Do not attach a saw chain woodcarving blade or toothed saw blade. Such blades create frequent kickback and loss of control.

Safety Warnings Specific for Diamond Grinding Operations:

a) Use only diamond cup wheels that are recommended for abrasive grinding operations.

b) Do not use worn down diamond cup wheels from larger power tools. Diamond cup wheel intended for larger power tool is not suitable for the higher speed of a smaller tool and may burst.

Additional Safety and Working Instructions:

Avoid sanding dust hit your body.

Never reach into the danger area of the machine when it is running.

Immediately switch off the machine in case of considerable vibrations or if other malfunctions occur. Check the machine in order to find out the cause.

Chips and splinters must not be removed while the machine is running.

WORKING INSTRUCTIONS

Always use and store the diamond cup wheels according to the manufacturer's instructions.

Always use the correct grinding guard for grinding.

The adjusting nut must be tightened before starting to work with the machine.

Always use the auxiliary handle.

The workpiece must be fixed if it is not heavy enough to be steady. Never move lead the workpiece towards the rotating diamond cup wheel by hand.

Select a diamond cup wheel suitable for the material to be worked. Observe the material information on the packaging.

Before assembling, clean the clamping set, spindle and diamond cup wheel.

Observe the dimensions of the diamond cup wheel. The mounting hole diameter must fit the mounting flange. Do not use reducers or adapters. The mounting hole of the diamond cup wheel may not be enlarged.

To prevent damage, dismount diamond cup wheels before transporting the power tool.

In order to achieve maximal working results, apply only low pressure when grinding; do not wedge, jam, jolt, jerk or plunge.

Diamond cup wheels can heat up considerably while working; do not touch them before they have cooled down.

MAINTENANCE

Use only Milwaukee accessories and Milwaukee spare parts. Should components need to be replaced which have not been described, please contact one of our Milwaukee service agents (see our list of guarantee/service addresses).

If needed, an exploded view of the tool can be ordered. Please state the machine type printed as well as the six-digit No. on the label and order the drawing at your local service agents or directly at: Technronic Industries GmbH, Max-Eyth-Straße 10, 71364 Winnenden, Germany.



GB

EC-DECLARATION OF CONFORMITY

We declare under our sole responsibility that the product described under "Technical Data" in combination with the devices

AG 12-115 X, AG 12-125 X, AGV 12-125 X, AGV 12-125 XPD,
AGV 15-125 XC, AGV 15-125 XE

fulfills all the relevant provisions of the directives 2011/65/EU (RoHS), 2006/42/EC and the following harmonized standards have been used:

EN 60745-1:2009 + A11:2010

EN 60745-2-3:2011 + A2:2013

EN 50581:2012



Winnenden, 2014-09-04

Alexander Krug / Managing Director
Authorized to compile the technical file
Techtronic Industries GmbH
Max-Eyth-Straße 10, 71364 Winnenden, Germany



SYMBOLS



CAUTION! WARNING! DANGER!



Always disconnect the plug from the socket before carrying out any work on the machine.



Please read the instructions carefully before starting the machine.



Always wear goggles when using the machine.



Wear gloves!



Wear a suitable dust protection mask.



Wear ear protectors!



European Conformity Mark

© KOMFORT

TECHNISCHE DATEN Diamant Schleifhaube	DEG 125
Diamant-Topfscheiben- \varnothing	100 / 115 / 125 mm
Gewicht Diamant Schleifhaube	390 g
Gewicht Zusatzhandgriff	165 g

WARNUNG!

Beachten Sie unbedingt auch die Bedienungsanleitung des angeschlossenen Winkelschleifers. Lesen Sie alle Sicherheitshinweise und Anweisungen. Versäumnisse bei der Einhaltung der Sicherheitshinweise und Anweisungen können elektrischen Schlag, Brand und/oder schwere Verletzungen verursachen.
Bewahren Sie alle Sicherheitshinweise und Anweisungen für die Zukunft auf.

BESTIMMUNGSGEMÄSSE VERWENDUNG

Die Schleifhaube ist bestimmt zum Flächenschleifen von Stein- und Keramikwerkstoffen mit Diamant-Topfscheiben.

Die Schleifhaube ist nur zur Trockenbearbeitung geeignet.

Die Schleifhaube darf ausschließlich mit folgenden Winkelschleifern benutzt werden: Milwaukee AG 12-115 X, AGV 15-125 XC, AG 12-125 X, AGV 15-125 XE, AGV 12-125 X, AGV 12-125 XPD

Die Schleifhaube darf nur in Kombination mit einem geeigneten Staubsauger verwendet werden.

SICHERHEITSHINWEISE FÜR SCHLEIFMASCHINEN

Gemeinsame Sicherheitshinweise zum Schleifen mit Diamant-Topfscheibe:

- Dieses Elektrowerkzeug ist zu verwenden als Schleifmaschine. Beachten Sie alle Sicherheitshinweise, Anweisungen, Darstellungen und Daten, die Sie mit dem Gerät erhalten.** Wenn Sie die folgenden Anweisungen nicht beachten, kann es zu elektrischem Schlag, Feuer und/oder schweren Verletzungen kommen.
- Dieses Elektrowerkzeug ist nicht geeignet zum Polieren, Trennen, Sandpapierschleifen und mit Drahtbürste.** Verwendungen, für die das Elektrowerkzeug nicht vorgesehen ist, können Gefährdungen und Verletzungen verursachen.
- Die Schleifhaube muss sicher angebracht und so eingestellt sein, dass ein Höchstmaß an Sicherheit erreicht wird, d. h. der kleinstmögliche Teil der Diamant-Topfscheibe zeigt offen zur Bedienperson.** Die Schleifhaube soll die Bedienperson vor Bruchstücken und zufälligem Kontakt mit der Diamant-Topfscheibe schützen.
- Verwenden Sie nur Diamant-Topfscheiben für Ihr Elektrowerkzeug.**
- Die zulässige Drehzahl der Diamant-Topfscheibe muss mindestens so hoch sein wie die auf dem Elektrowerkzeug angegebene Höchstzahl.** Diamant-Topfscheiben, die sich schneller als zulässig drehen, können zerbrechen und umherfliegen.
- Diamant-Topfscheiben dürfen nur für die empfohlenen Einsatzmöglichkeiten verwendet werden.**
- Verwenden Sie immer unbeschädigte Spannflansche in der richtigen Größe für die von Ihnen gewählte Diamant-Topfscheibe.** Geeignete Flansche stützen die Diamant-Topfscheibe und verringern so die Gefahr eines Diamant-Topfscheibenbruchs.
- Außendurchmesser und Dicke der Diamant-Topfscheibe müssen den Maßangaben Ihres Elektrowerkzeugs entsprechen.** Falsch bemessene Diamant-Topfscheiben können nicht ausreichend abgeschirmt oder kontrolliert werden.
- Diamant-Topfscheiben und Flansche müssen genau auf die Schleifspindel Ihres Elektrowerkzeugs passen.** Diamant-Topfscheiben, die nicht genau auf die Schleifspindel des Elektrowerkzeugs passen, drehen sich ungleichmäßig, vibrieren sehr stark und können zum Verlust der Kontrolle führen.
- Verwenden Sie keine beschädigten Diamant-Topfscheiben. Kontrollieren Sie vor jeder Verwendung Diamant-Topfscheiben auf Absplittierungen und Risse, Verschleiß oder starke Abnutzung. Wenn das Elektrowerkzeug oder die Diamant-Topfscheibe herunterfällt, überprüfen Sie, ob es beschädigt ist, oder verwenden Sie eine unbeschädigte Diamant-Topfscheibe. Wenn Sie die Diamant-Topfscheibe kontrolliert und eingesetzt haben, halten Sie und in der Nähe befindliche Personen sich außerhalb der Ebene der rotierenden Diamant-Topfscheibe auf und lassen Sie das Elektrowerkzeug eine Minute lang mit Höchstzahl laufen.** Beschädigte Diamant-Topfscheiben brechen meist in dieser Testzeit.
- Tragen Sie persönliche Schutzausrüstung. Verwenden Sie je nach Anwendung Vollgesichtsschutz, Augenschutz oder Schutzbrille. Soweit angemessen, tragen Sie Staubmaske, Gehörschutz, Schutzhandschuhe oder Spezialschürze, die kleine Schleif- und Materialpartikel von Ihnen fernhält.** Die Augen sollen vor herumfliegenden Fremdkörpern geschützt werden, die bei verschiedenen Anwendungen entstehen. Staub- oder Atemschutzmaske müssen den bei der Anwendung entstehenden Staub filtern. Wenn Sie lange lautem Lärm ausgesetzt sind, können Sie einen Hörverlust erleiden.
- Achten Sie bei anderen Personen auf sicheren Abstand zu Ihrem Arbeitsbereich. Jeder, der den Arbeitsbereich betritt, muss persönliche Schutzausrüstung tragen.** Bruchstücke des Werkstücks oder gebrochener Diamant-Topfscheiben können wegfiegen und Verletzungen auch außerhalb des direkten Arbeitsbereichs verursachen.
- Halten Sie das Elektrowerkzeug nur an den isolierten Griffflächen, wenn Sie Arbeiten ausführen, bei denen die Diamant-Topfscheibe verborgene Stromleitungen oder das eigene Netzkabel treffen kann.** Der Kontakt mit einer spannungsführenden Leitung kann metallene Geräteteile unter Spannung setzen und zu einem elektrischen Schlag führen.



n) Halten Sie das Netzkabel von sich drehenden Diamant-Topfscheiben fern. Wenn Sie die Kontrolle über das Gerät verlieren, kann das Netzkabel durchtrennt oder erfasst werden und Ihre Hand oder Ihr Arm in die sich drehende Diamant-Topfscheibe geraten.

o) Legen Sie das Elektrowerkzeug niemals ab, bevor die Diamant-Topfscheibe völlig zum Stillstand gekommen ist. Die sich drehende Diamant-Topfscheibe kann in Kontakt mit der Ablagefläche geraten, wodurch Sie die Kontrolle über das Elektrowerkzeug verlieren können.

p) Lassen Sie das Elektrowerkzeug nicht laufen, während Sie es tragen. Ihre Kleidung kann durch zufälligen Kontakt mit der sich drehenden Diamant-Topfscheibe erfasst werden und die Diamant-Topfscheibe sich in Ihren Körper bohren.

q) Reinigen Sie regelmäßig die Lüftungsschlitze Ihres Elektrowerkzeugs. Das Motorgebläse zieht Staub in das Gehäuse, und eine starke Ansammlung von Metallstaub kann elektrische Gefahren verursachen.

r) Verwenden Sie das Elektrowerkzeug nicht in der Nähe brennbarer Materialien. Funken können diese Materialien entzünden.

s) Verwenden Sie keine Diamant-Topfscheiben, die flüssige Kühlmittel erfordern. Die Verwendung von Wasser oder anderen flüssigen Kühlmitteln kann zu einem elektrischen Schlag führen.

t) Verwenden Sie kein Zubehör, das vom Hersteller nicht speziell für dieses Elektrowerkzeug vorgesehen und empfohlen wurde. Nur weil Sie das Zubehör an Ihrem Elektrowerkzeug befestigen können, garantiert das keine sichere Verwendung.

Rückschlag und entsprechende Sicherheitshinweise

Rückschlag ist die plötzliche Reaktion infolge einer hakenden oder blockierten drehenden Diamant-Topfscheibe. Verhaken oder Blockieren führt zu einem abrupten Stopp der rotierenden Diamant-Topfscheibe. Dadurch wird ein unkontrolliertes Elektrowerkzeug gegen die Drehrichtung der Diamant-Topfscheibe an der Blockierstelle beschleunigt.

Wenn z. B. eine Diamant-Topfscheibe im Werkstück hakt oder blockiert, kann sich die Kante der Diamant-Topfscheibe, die in das Werkstück eintaucht, verfangen und dadurch die Diamant-Topfscheibe ausbrechen oder einen Rückschlag verursachen. Die Diamant-Topfscheibe bewegt sich dann auf die Bedienperson zu oder von ihr weg, je nach Drehrichtung der Diamant-Topfscheibe an der Blockierstelle. Hierbei können Diamant-Topfscheiben auch brechen.

Ein Rückschlag ist die Folge eines falschen oder fehlerhaften Gebrauchs des Elektrowerkzeugs. Er kann durch geeignete Vorsichtsmaßnahmen, wie nachfolgend beschrieben, verhindert werden.

a) Halten Sie das Elektrowerkzeug gut fest und bringen Sie Ihren Körper und Ihre Arme in eine Position, in der Sie die Rückschlagkräfte abfangen können. Verwenden Sie immer den Zusatzgriff, falls vorhanden, um die größtmögliche Kontrolle über Rückschlagkräfte oder Reaktionsmomente beim Hochlauf zu haben. Die Bedienperson kann durch geeignete Vorsichtsmaßnahmen die Rückschlag- und Reaktionskräfte beherrschen.

b) Bringen Sie Ihre Hand nie in die Nähe sich drehender Diamant-Topfscheiben. Die Diamant-Topfscheibe kann sich beim Rückschlag über Ihre Hand bewegen.

c) Meiden Sie mit Ihrem Körper den Bereich, in den die Diamant-Topfscheibe bei einem Rückschlag bewegt wird. Der Rückschlag treibt das Elektrowerkzeug in die Richtung entgegengesetzt zur Bewegung der Diamant-Topfscheibe an der Blockierstelle.

d) Arbeiten Sie besonders vorsichtig im Bereich von Ecken, scharfen Kanten usw. Verhindern Sie, dass Diamant-Topfscheiben vom Werkstück zurückprallen und verklemmen. Die rotierende Diamant-Topfscheibe neigt bei Ecken, scharfen Kanten oder wenn es abprallt dazu, sich zu verklemmen. Dies verursacht einen Kontrollverlust oder Rückschlag.

e) Verwenden Sie kein Ketten- oder gezähntes Sägeblatt. Solche Einsatzwerkzeuge verursachen häufig einen Rückschlag oder den Verlust der Kontrolle über das Elektrowerkzeug.

Besondere Sicherheitshinweise zum Flächenschleifen:

a) Verwenden Sie ausschließlich für Schleifarbeiten zugelassene Diamant-Topfscheiben.

b) Verwenden Sie keine abgenutzten Diamant-Topfscheiben von größeren Elektrowerkzeugen. Diamant-Topfscheiben für größere Elektrowerkzeuge sind nicht für die höheren Drehzahlen von kleineren Elektrowerkzeugen ausgelegt und können brechen.

Weitere Sicherheits- und Arbeitshinweise

Vermeiden Sie, dass Schleifstaub den Körper trifft.

Nicht in den Gefahrenbereich der laufenden Maschine greifen.

Gerät sofort ausschalten, wenn beträchtliche Schwingungen auftreten oder andere Mängel festgestellt werden. Überprüfen Sie die Maschine, um die Ursache festzustellen.

Späne oder Splitter dürfen bei laufender Maschine nicht entfernt werden.

ARBEITSHINWEISE

Diamant-Topfscheiben stets gemäß den Angaben des Herstellers verwenden und aufbewahren.

Beim Schleifen immer mit Schleifhaube arbeiten.

Die Flanschmutter muss vor Inbetriebnahme der Maschine angezogen sein.

Stets den Zusatzhandgriff verwenden.

Das zu bearbeitende Werkstück muss festgespannt werden, sofern es nicht durch sein Eigengewicht hält. Niemals Werkstück mit der Hand gegen die Diamant-Topfscheibe führen.

Wählen Sie eine für das zu bearbeitende Material geeignete Diamant-Topfscheibe. Beachten Sie Materialhinweise auf der Verpackung.

Reinigen Sie vor der Montage Spannsatz, Spindel und Diamant-Topfscheibe.

Beachten Sie die Abmessungen der Diamant-Topfscheibe. Der Lochdurchmesser muss zum Aufnahme­flansch passen. Verwenden Sie keine Reduzierstücke oder Adapter. Die Bohrung der Diamant-Topfscheibe darf nicht erweitert werden.

Demontieren Sie die Diamant-Topfscheibe zur Vermeidung von Beschädigungen vor dem Transport des Elektrowerkzeugs.

Um ein maximales Arbeitsergebnis zu erhalten, schleifen Sie nur mit geringem Druck; nicht verkanten, nicht stoßen bzw. einstechen.

Diamant-Topfscheiben können sich beim Arbeiten stark erwärmen; fassen Sie diese nicht an bevor sie abgekühlt sind.



D

WARTUNG

Nur Milwaukee Zubehör und Milwaukee Ersatzteile verwenden. Bauteile, deren Austausch nicht beschrieben wurde, bei einer Milwaukee Kundendienststelle auswechseln lassen (Broschüre Garantie/Kundendienstadressen beachten).

Bei Bedarf kann eine Explosionszeichnung des Gerätes unter Angabe der Maschinen Type und der sechsstelligen Nummer auf dem Leistungsschild bei Ihrer Kundendienststelle oder direkt bei Techtronic Industries GmbH, Max-Eyth-Straße 10, 71364 Winnenden, Germany angefordert werden.

CE-KONFORMITÄTSERKLÄRUNG

Wir erklären in alleiniger Verantwortung, dass das unter „Technische Daten“ beschriebene Produkt in Verbindung mit den Geräten

AG 12-115 X, AG 12-125 X, AGV 12-125 X, AGV 12-125 XPD, AGV 15-125 XC, AGV 15-125 XE

mit allen relevanten Vorschriften der Richtlinie 2011/65/EU (RoHS), 2004/108/EG, 2006/42/EG und den folgenden harmonisierten normativen Dokumenten übereinstimmt:

EN 60745-1:2009 + A11:2010
EN 60745-2-3:2011 + A2:2013
EN 50581:2012



Winnenden, 2014-09-04

Alexander Krug / Managing Director
Bevollmächtigt die technischen Unterlagen zusammenzustellen.

Techtronic Industries GmbH
Max-Eyth-Straße 10, 71364 Winnenden, Germany

SYMBOLS



ACHTUNG! WARNUNG! GEFAHR!



Vor allen Arbeiten an der Maschine den Stecker aus der Steckdose ziehen.



Bitte lesen Sie die Gebrauchsanweisung vor Inbetriebnahme sorgfältig durch.



Beim Arbeiten mit der Maschine stets Schutzbrille tragen.



Schutzhandschuhe tragen!



Geeignete Staubschutzmaske tragen.



Gehörschutz tragen!



CE-Zeichen



CARACTÉRISTIQUES TECHNIQUES Capot de protection pour travaux de meulage avec diamant.	DEG 125
Meules boisseau diamant ø	100 / 115 / 125 mm
Poids Capot de protection pour travaux de meulage avec diamant.	390 g
Poids Poignée supplémentaire	165 g

AVERTISSEMENT!

Il est indispensable de respecter aussi les instructions d'emploi de la meuleuse d'angle connectée. Lisez toutes les consignes de sécurité et les instructions.

Le non-respect des avertissements et instructions indiqués ci après peut entraîner un choc électrique, un incendie et/ou de graves blessures sur les personnes.

Bien garder tous les avertissements et instructions.

UTILISATION CONFORME AUX PRESCRIPTIONS

Le capot de protection pour travaux de meulage est à utiliser pendant des travaux de meulage sur pierre et céramique avec des meules boisseau diamant.

Le capot de protection pour travaux de meulage est apte exclusivement à des travaux à sec.

Le capot de protection pour travaux de meulage doit être utilisé exclusivement avec les meuleuse d'angle suivantes: Milwaukee AG 12-115 X, AGV 15-125 XC, AG 12-125 X, AGV 15-125 XE, AGV 12-125 X, AGV 12-125 XPD

Le capot de protection pour travaux de meulage doit être utilisé exclusivement avec un aspirateur approprié:

CONSIGNES DE SÉCURITÉ CONCERNANT LES MEULEUSES

Consignes de sécurité communes pour travaux de meulage avec meules boisseau diamant:

a) Cet outil électrique est à utiliser comme meuleuse Lire toutes les mises en garde de sécurité, les instructions, les illustrations et les spécifications fournies avec cet outil électrique. Le fait de ne pas suivre toutes les instructions données cidessous peut provoquer un choc électrique, un incendie et/ou une blessure grave.

b) Cet outil électrique ne convient pas au polissage, à la coupe, au meulage avec papier verre et au broissage métallique. Les cas d'utilisation pour lesquels l'outil électrique n'est pas prévu peuvent présenter des mises en danger et être à l'origine de blessures.

c) Le capot de protection pour travaux de meulage doit être fixé d'une façon sûre et il doit être réglé en vue de garantir une sécurité max., c'est-à-dire que la portion de la meule boisseau diamant exposée sans protection vers l'opérateur doit être minimale. Le capot de protection pour travaux de meulage a le but de protéger l'opérateur des fragments et du contact inattendu avec la meule boisseau diamant.

d) Utiliser exclusivement pour cet outil électrique des meules boisseau diamant.

e) Le nombre de tours admis de la meule boisseau diamant doit être au moins égale au nombre max. de tours indiqué sur l'outil électrique. Des meules boisseau diamant tournant plus vite que leur vitesse assignée peuvent se rompre et voler en éclat.

f) Les meules boisseau diamant sont à utiliser exclusivement pour les applications conseillées.

g) Toujours utiliser des flasques de fixation non endommagés qui sont de taille et de forme correctes pour la meule boisseau diamant que vous avez choisie. Des flasques appropriés supportent correctement la meule boisseau diamant en réduisant ainsi la possibilité de rupture de la meule boisseau diamant.

h) Le diamètre extérieur et l'épaisseur de la meule boisseau diamant doivent correspondre aux données concernant les dimensions de votre outil électrique. Les meules boisseau diamant dimensionnées de façon incorrecte ne pourront pas être protégées ou contrôlées de manière appropriée.

i) Les meules boisseau diamant doivent s'adapter parfaitement au mandrin de l'outil électrique. Les meules boisseau diamant ne correspondant pas parfaitement au mandrin de l'outil électrique seront en déséquilibre, vibreront excessivement et pourront provoquer une perte de contrôle.

j) Ne pas utiliser des meules boisseau diamant endommagées. Avant chaque utilisation contrôler les meules boisseau diamant pour détecter la présence éventuelle de copeaux et fissures, déchirure ou d'usure excessive. Si l'outil électrique ou la meule boisseau diamant a subi une chute, examiner les dommages éventuels ou installer une meule boisseau diamant intacte. Après examen et installation d'une meule boisseau diamant, placez-vous à distance du plan de la meule boisseau diamant rotative et faire marcher la meule boisseau diamant à vitesse maximale pendant 1 min. Les meules boisseau diamant endommagées se cassent d'habitude durant cette période d'essai.

k) Porter un équipement de protection individuelle. En fonction de l'application, utiliser un écran facial, des lunettes de sécurité ou des verres de sécurité. Le cas échéant, utiliser un masque antipoussières, des protections auditives, des gants et un tablier capables d'arrêter les petits fragments abrasifs ou des pièces à usiner. La protection oculaire doit être capable d'arrêter les débris volants produits par les diverses opérations. Les masque antipoussières ou le respirateur doit être capable de filtrer les particules produites par vos travaux. L'exposition prolongée aux bruits de forte intensité peut provoquer une perte de l'audition.

l) Maintenir les personnes présentes à une distance de sécurité par rapport à la zone de travail. Toute personne entrant dans la zone de travail doit porter un équipement de protection individuelle. Des fragments de la pièce à usiner ou de la meule boisseau diamant cassée peuvent être projetés et provoquer des blessures en dehors de la zone immédiate de travail.

m) Maintenez l'appareil seulement par les surfaces de poignée isolées lorsque vous exécutez des travaux pendant lesquels la meule boisseau diamant peut toucher des lignes électriques dissimulées ou le propre câble. Le contact avec un câble qui conduit la tension peut mettre les pièces métalliques de l'appareil sous tension et comporter une décharge électrique.

n) Placer le câble de réseau éloigné des meules boisseau diamant en rotation. Si vous perdez le contrôle de l'appareil, le câble de réseau peut être coupé ou subir un accroç et votre main ou votre bras pourront être tirés sur la meule boisseau diamant en rotation.

o) Ne jamais reposer l'outil électrique avant que la meule boisseau diamant n'ait atteint un arrêt complet. La meule boisseau diamant en rotation peut agripper la surface d'appui en faisant perdre à l'opérateur le contrôle sur l'outil électrique.

p) Ne pas faire fonctionner l'outil électrique en le portant sur le côté. Un contact accidentel avec la meule boisseau diamant en rotation pourrait accrocher les vêtements de l'opérateur et pourrait blesser sérieusement le corps de l'opérateur.

q) Nettoyer régulièrement les orifices d'aération de l'outil électrique. Le ventilateur du moteur attirera la poussière à l'intérieur du boîtier et une accumulation excessive de poudre de métal peut provoquer des dangers électriques.

r) Ne pas faire fonctionner l'outil électrique à proximité de matériaux inflammables. Des étincelles pourraient enflammer ces matériaux.

s) Ne pas utiliser des meules boisseau diamant qui nécessitent de réfrigérants fluides. L'utilisation d'eau ou d'autres réfrigérants fluides peut aboutir à une électrocution ou un choc électrique.

t) Ne pas utiliser d'accessoires non conçus spécifiquement et recommandés par le fabricant d'outils. Le simple fait que l'accessoire puisse être fixé à votre outil électrique ne garantit pas un fonctionnement en toute sécurité.

Rebonds et mises en garde correspondantes

D'éventuels contrecoups sont des réactions soudaines causées par des meules boisseau diamant qui se coincent ou se bloquent pendant leur rotation. D'éventuels coincements ou blocages comportent l'arrêt rapide de la meule boisseau diamant en rotation. De cette façon un dispositif électrique non contrôlé est accéléré, sur le point de blocage, dans la direction opposée à celle de rotation de la meule boisseau diamant.

Par exemple, si une meule boisseau diamant est accrochée ou bloquée dans la pièce à usiner, le bord de la meule boisseau diamant qui entre dans la pièce en usinage peut rester accroché, en provoquant ainsi une rupture ou un contrecoup de la meule boisseau diamant. La meule boisseau diamant peut s'approcher ou s'éloigner de l'opérateur, selon la direction de rotation de la meule boisseau diamant sur le point de pincement. Les meules boisseau diamant peuvent également se rompre dans ces conditions.

Le rebond résulte d'un mauvais usage de l'outil et/ou de procédures ou de conditions de fonctionnement incorrectes et peut être évité en prenant les précautions appropriées spécifiées cidessous.

a) Maintenir fermement l'outil électrique et placer votre corps et vos bras pour vous permettre de résister aux forces de rebond. Toujours utiliser une poignée auxiliaire, le cas échéant, pour une maîtrise maximale du rebond ou de la réaction de couple au cours du démarrage. L'opérateur peut maîtriser les couples de réaction ou les forces de rebond, si les précautions qui s'imposent sont prises.

b) Ne jamais placer votre main à proximité des meules boisseau diamant en rotation. Pendant l'action de contrecoup, le meule boisseau diamant pourrait passer sur la main de l'opérateur.

c) Éviter de vous approcher avec votre corps de la zone où la meule boisseau diamant se déplacera en cas de contrecoup.

Lorsque un contrecoup se produit, le dispositif électrique est poussé dans la direction opposée à celle du mouvement de la meule boisseau diamant sur le point de blocage.

d) Apporter un soin particulier lors de travaux dans les coins, les arêtes vives etc. Éviter les rebondissements et les accrochages des meules boisseau diamant. La meule boisseau diamant tournante a tendance à se bloquer sur coins, arêtes vives ou en cas de rebond. Cela provoque une perte de contrôle ou un contrecoup.

e) N'utilisez pas de lames de scie à chaîne ou dentées. Ce type d'outil rapporté provoque fréquemment des contrecoups et une perte de contrôle de l'outil électrique.

Consignes de sécurité spécifiques pour travaux de meulage sur surfaces:

a) Utiliser exclusivement des meules boisseau homologuées pour travaux de meulage.

b) Ne pas utiliser des meules boisseau diamant usées d'outils électriques plus grands. Des meules boisseau diamant destinées à un outil électrique plus grand ne sont pas appropriées pour la vitesse plus élevée d'un outil plus petit et elles peuvent éclater.

Avis complémentaires de sécurité et de travail

Éviter que la poussière produite durant le travail frappe le corps.

Ne jamais intervenir dans la zone dangereuse lorsque la machine est en marche.

Arrêter la machine tout de suite lorsqu'il y a des vibrations importantes ou que d'autres défauts surgissent. Contrôler la machine afin d'en trouver les causes.

Ne jamais enlever les copeaux ni les éclats lorsque la machine est en marche.

CONSIGNES DE TRAVAIL

Utiliser et conserver les meules boisseau diamant conformément aux indications du fabricant.

Durant le meulage, travailler toujours avec le capot de protection pour travaux de meulage.

L'écrou du flasque doit être serré avant de mettre en marche la machine.

Utiliser toujours la poignée supplémentaire.

La pièce à travailler doit être fortement serrée lorsque son propre poids ne suffit pas à la maintenir. Ne jamais guider la pièce à travailler à la main vers la meule boisseau diamant.

Choisir une meule boisseau diamant appropriée au matériau à travailler. Respecter les indications concernant les matériaux reportées sur l'emballage.

Avant le montage, nettoyer le système de fixation, le mandrin et la meule boisseau diamant.

Vérifier les dimensions de la meule boisseau diamant. Les diamètre d'ouverture doit correspondre au diamètre du mandrin de fixation. Ne pas utiliser des réducteurs ou d'adaptateurs. Le trou de la meule boisseau diamant ne doit pas être élargi.

Avant de transporter l'outil électrique, démonter la meule boisseau diamant en vue d'éviter tout endommagement.



Pour atteindre un résultat optimal, durant le travail, n'exercer qu'une pression modérée; éviter tout coincement, coup ou introduction forcée.

Les meules boisseau diamant peuvent se surchauffer considérablement pendant le travail; ne pas toucher les meules avant leur refroidissement.

ENTRETIEN

Utiliser uniquement les accessoires Milwaukee et les pièces détachées Milwaukee. Faire remplacer les composants dont le remplacement n'a pas été décrit, par un des centres de service après-vente Milwaukee (observer la brochure avec les adresses de garantie et de service après-vente).

En cas de besoin il est possible de demander un dessin éclaté du dispositif en indiquant le modèle de la machine et le numéro de six chiffres imprimé sur la plaquette de puissance et en s'adressant au centre d'assistance technique ou directement à Techtronic Industries GmbH, Max-Eyth-Straße 10, 71364 Winnenden, Germany.

DECLARATION CE DE CONFORMITÉ

Nous déclarons sous notre seule responsabilité que le produit décrit dans les „Données techniques“ annexées au dispositif

AG 12-115 X, AG 12-125 X, AGV 12-125 X, AGV 12-125 XPD,
AGV 15-125 XC, AGV 15-125 XE

correspond à toutes les dispositions pertinentes dont aux directives 2011/65/UE (RoHS), 2004/108/CE, 2006/42/CE et aux documents normatifs harmonisés suivants :

EN 60745-1:2009 + A11:2010
EN 60745-2-3:2011 + A2:2013
EN 50581:2012



Winnenden, 2014-09-04

Alexander Krug / Managing Director
Autorisé à compiler la documentation technique.
Techtronic Industries GmbH
Max-Eyth-Straße 10, 71364 Winnenden, Germany

SYMBOLES



ATTENTION! AVERTISSEMENT! DANGER!



Avant tous travaux sur la machine extraire la fiche de la prise de courant.



Veillez lire avec soin le mode d'emploi avant la mise en service



Toujours porter des lunettes protectrices en travaillant avec la machine.



Porter des gants de protection!



Porter un masque de protection approprié contre les poussières.



Toujours porter une protection acoustique!



Marque CE

DATI TECNICI	DEG 125
Cuffia di protezione da smerigliatura con diamante	
Dischi a tazza diamantati \varnothing	100 / 115 / 125 mm
Peso Cuffia di protezione da smerigliatura con diamante	390 g
Peso Impugnatura supplementare	165 g

AVVERTENZA!

E' indispensabile rispettare anche le istruzioni per l'uso della smerigliatrice angolare collegata. E' necessario leggere tutte le indicazioni di sicurezza e le istruzioni.

In caso di mancato rispetto delle avvertenze di pericolo e delle istruzioni operative si potrà creare il pericolo di scosse elettriche, incendi e/o incidenti gravi.

Conservare tutte le avvertenze di pericolo e le istruzioni operative per ogni esigenza futura.

UTILIZZO CONFORME

La cuffia di protezione da smerigliatura è destinata all'uso durante lavori di smerigliatura in superficie di pietra e ceramica con dischi a tazza diamantati.

La cuffia di protezione da smerigliatura è idonea esclusivamente alla lavorazione a secco.

La cuffia di protezione da smerigliatura deve essere utilizzata esclusivamente con le seguenti smerigliatrici angolari: Milwaukee AG 12-115 X, AGV 15-125 XC, AG 12-125 X, AGV 15-125 XE, AGV 12-125 X, AGV 12-125 XPD

La cuffia di protezione da smerigliatura deve essere utilizzata esclusivamente insieme ad un idoneo aspirapolvere.

INDICAZIONI DI SICUREZZA PER SMERIGLIATRICI

Indicazioni di sicurezza comuni per lavori di smerigliatura con disco a tazza diamantato:

a) Questo utensile elettrico deve essere utilizzato come smerigliatrice. Attenersi a tutte le avvertenze di pericolo, istruzioni, rappresentazioni e dati che si ricevono insieme all'elettro utensile. In caso di mancata osservanza delle seguenti istruzioni vi è il pericolo di provocare una scossa elettrica, di sviluppare incendi e/o di provocare seri incidenti.

b) Questo attrezzo elettrico non è idoneo per la lucidatura, il taglio, la smerigliatura con carta vetrata e la spazzolatura metallica. Qualsiasi utilizzo non previsto con il presente attrezzo elettrico può causare pericolo e lesioni.

c) La cuffia di protezione da smerigliatura deve essere fissata in sicurezza e deve essere regolata in maniera tale da garantire la massima sicurezza, cioè la parte del disco a tazza diamantato esposta senza protezione verso l'operatore deve essere minima. La cuffia di protezione da smerigliatura ha lo scopo di proteggere l'operatore da frammenti da contatto casuale con il disco a tazza diamantato.

d) Utilizzare per questo utensile elettrico esclusivamente dischi a tazza diamantati.

e) Il numero di giri ammesso del disco a tazza diamantato deve essere almeno tanto alto quanto il numero massimo di giri riportato sull'elettro utensile. Dischi a tazza diamantati che girano più rapidamente di quanto consentito possono rompersi in vari pezzi ed essere proiettati in aria.

f) I dischi a tazza diamantati devono essere utilizzati esclusivamente per le applicazioni consigliate.

g) Per il disco a tazza diamantato selezionato, utilizzare sempre flange di serraggio che siano in perfetto stato e che siano della corretta dimensione. Flange adatte hanno una funzione di corretto supporto del disco a tazza diamantato riducendo il più possibile il pericolo di una rottura del disco a tazza diamantato.

h) Il diametro esterno e lo spessore del disco a tazza diamantato devono corrispondere ai dati delle dimensioni dell'elettro utensile in dotazione. In caso di utilizzo di dischi a tazza diamantati di dimensioni sbagliate non sarà possibile schermanli oppure controllarli a sufficienza.

i) Dischi a tazza diamantati e flange devono adattarsi perfettamente al mandrino porta disco dell'elettro utensile in dotazione. Dischi a tazza diamantati che non si adattano perfettamente al mandrino portadisco dell'elettro utensile non ruotano in modo uniforme, vibrano molto forte e possono provocare la perdita del controllo.

j) Non utilizzare mai dischi a tazza diamantati danneggiati. Prima di ogni utilizzo controllare i dischi a tazza diamantati ed accertarsi che non vi siano scheggiature o crepature, consumo o forte usura. Se l'elettro utensile oppure il disco a tazza diamantato dovessero cadere, accertarsi che non abbiano subito nessun danno oppure utilizzare un disco da taglio diamantato intatto. Una volta controllato e montato il disco a tazza diamantato, avere cura di tenersi lontani dal piano del disco da taglio diamantato rotante e di impedire anche ad altre persone presenti di avvicinarsi al piano del disco a tazza diamantato rotante e far funzionare l'elettro utensile per la durata di un minuto con il numero massimo di giri. Dischi a tazza diamantati danneggiati si rompono prevalentemente durante tale periodo di test.

k) Indossare abbigliamento di protezione. A seconda dell'applicazione in corso utilizzare una visiera completa, maschera di protezione per gli occhi oppure occhiali di sicurezza. Per quanto necessario, portare maschere per polveri, protezione acustica, guanti di protezione oppure un grembiule speciale in grado di proteggervi da piccole particelle di levigatura o di materiale. Gli occhi dovrebbero essere protetti da corpi estranei espulsi in aria nel corso di diverse applicazioni. La maschera antipolvere e la maschera respiratoria devono essere in grado di filtrare la polvere provocata durante l'applicazione. Esponendosi per lungo tempo ad un rumore troppo forte vi è il pericolo di perdere l'udito.

l) Avere cura di evitare che altre persone possano avvicinarsi alla zona in cui si sta lavorando. Ogni persona che entra nella zona di operazione deve indossare un abbigliamento protettivo personale. Frammenti del pezzo in lavorazione oppure di dischi a tazza diamantati rotti possono volar via e causare lesioni anche al di fuori della zona diretta di lavoro.



m) Se si eseguono lavori durante i quali il disco a tazza diamantato potrebbe danneggiare condutture di corrente non visibili o il proprio cavo di alimentazione, tenere l'apparecchio soltanto dalle superfici di presa isolate. Il contatto con un cavo sotto tensione può mettere sotto tensione le parti metalliche dell'apparecchio e comportare una folgorazione elettrica.

n) Tenere il cavo di rete lontano da dischi a tazza diamantati rotanti. Altrimenti in caso di perdita del controllo sull'apparecchio si rischia che il cavo di rete venga tranciato o impigliato trascinando la mano o il braccio dell'operatore sul disco a tazza diamantato in rotazione.

o) Mai poggiare l'elettrotensile prima che il disco a tazza diamantato non sia fermato completamente. Il disco a tazza diamantato in rotazione può entrare in contatto con la superficie di appoggio facendo perdere all'operatore il controllo sull'elettrotensile.

p) Mai trasportare l'elettrotensile mentre questo dovesse essere ancora in funzione. Attraverso un contatto casuale il disco a tazza diamantato in rotazione potrebbe fare presa sugli indumenti dell'operatore e potrebbe arrivare a ferire seriamente il corpo dell'operatore.

q) Pulire regolarmente le feritoie di ventilazione dell'elettrotensile in dotazione. Il ventilatore del motore attira polvere nella carcassa ed una forte raccolta di polvere di metallo può provocare pericoli di origine elettrica.

r) Non utilizzare mai l'elettrotensile nelle vicinanze di materiali infiammabili. Le scintille possono far prendere fuoco questi materiali.

s) Non utilizzare dischi a tazza diamantati che richiedano refrigeranti liquidi. L'utilizzo di acqua o di altri liquidi refrigeranti può provocare una scossa di corrente elettrica.

t) Non utilizzare nessun accessorio che la casa costruttrice non abbia esplicitamente previsto e raccomandato per questo elettrotensile. Il semplice fatto che un accessorio possa essere fissato al Vostro elettrotensile non è una garanzia per un impiego sicuro.

Contraccolpo e relative avvertenze di pericolo

Eventuali contraccolpi sono reazioni improvvise causate da dischi a tazza diamantati che si inceppano o si bloccano mentre sono in rotazione. Eventuali inceppamenti o bloccaggi comportano l'arresto improvviso del disco a tazza diamantato in rotazione. In questa maniera un elettrotensile non controllato viene accelerato, sul punto di bloccaggio, nella direzione opposta a quella di rotazione del disco a tazza diamantato.

Se ad es. un disco a tazza diamantato resta agganciato o bloccato nel pezzo in lavorazione, il bordo del disco a tazza diamantato che si abbassa nel pezzo in lavorazione può rimanere impigliato provocando in questo modo una rottura oppure un contraccolpo del disco da taglio diamantato. Il disco a tazza diamantato si avvicina o si allontana dall'operatore a seconda della direzione di rotazione del disco a tazza diamantato sul punto in cui si blocca. In tali situazioni è possibile che i dischi a tazza diamantati possano anche rompersi.

Un contraccolpo è la conseguenza di un utilizzo non appropriato oppure non corretto dell'elettrotensile. Esso può essere evitato soltanto prendendo misure adatte di sicurezza come dalla descrizione che segue.

a) Tenere sempre ben saldo l'elettrotensile e portare il proprio corpo e le proprie braccia in una posizione che Vi permetta di compensare le forze di contraccolpo. Se disponibile, utilizzare sempre l'impugnatura supplementare in modo da poter avere sempre il maggior controllo possibile su forze di contraccolpi oppure momenti di reazione che si sviluppano durante la fase in cui la macchina raggiunge il regime di pieno carico. Prendendo appropriate misure di precauzione l'operatore può essere in grado di tenere sotto controllo le forze di contraccolpo e quelle di reazione a scatti.

b) Mai avvicinare la propria mano a dischi a tazza diamantati in rotazione. Nel corso dell'azione di contraccolpo il disco a tazza diamantato potrebbe passare sulla mano dell'operatore.

c) Evitare di avvicinarsi con il proprio corpo alla zona in cui il disco a tazza diamantato viene spostato in caso di un contraccolpo. Quando si verifica un contraccolpo, l'elettrotensile viene spinto nella direzione opposta a quella del movimento del disco a tazza diamantato sul punto di bloccaggio.

d) Operare con particolare attenzione in prossimità di angoli, spigoli taglienti ecc.. Evitare che i dischi a tazza diamantati rimbalzino dal pezzo da lavorare e si inceppino. Il disco a tazza diamantato rotante tende ad incepparsi su angoli, spigoli taglienti o quando rimbalza. Ciò provoca una perdita del controllo oppure un contraccolpo.

e) Non utilizzare una lama a catena oppure dentata. Utensili di questo tipo causano spesso contraccolpi oppure comportano la perdita del controllo sull'utensile elettrico.

Indicazioni di sicurezza specifici per lavori di smerigliatura in superficie:

a) Utilizzare esclusivamente dischi a tazza diamantati omologati per lavori di smerigliatura.

b) Non utilizzare dischi a tazza diamantati consumati previsti per elettrotensili più grandi. Dischi a tazza diamantati previsti per elettrotensili più grandi non sono concepiti per le maggiori velocità di elettrotensili più piccoli e possono rompersi.

Ulteriori avvisi di sicurezza e di lavoro

Evitare che la polvere prodotta durante il lavoro colpisca il corpo. Non entrare nel raggio d'azione dell'utensile mentre è in funzione. Disinserire immediatamente la macchina in caso che si verificano delle forti oscillazioni oppure se si riscontrano altri difetti. Controllare la macchina per cercare di identificarne le cause. Non rimuovere trucioli o schegge mentre l'utensile è in funzione.

ISTRUZIONI DI LAVORO

Utilizzare e conservare i dischi a tazza diamantati sempre conformemente alle indicazioni del produttore.

Durante la smerigliatura lavorare sempre con la cuffia di protezione da smerigliatura.

Il dado flangiato deve essere serrato prima dell'utilizzo della macchina.

Utilizzare sempre l'impugnatura laterale.

Il pezzo in lavorazione deve essere ben bloccato in posizione a meno che non resti stabile per via del proprio peso. Mai spingere il pezzo in lavorazione con la mano verso il disco a tazza diamantato.



Scegliere un disco a tazza diamantato idoneo al materiale da lavorare. Rispettare le indicazioni sui materiali riportate sull'imballaggio.

Prima del montaggio pulire il sistema di serraggio, il mandrino ed il disco a tazza diamantato.

Verificare le dimensioni del disco a tazza diamantato. Il diametro dell'apertura deve corrispondere a quello della flangia di fissaggio. Non utilizzare riduttori o adattatori. Il foro del disco a tazza diamantato non deve essere allargato.

Prima di trasportare l'utensile elettrico, smontare il disco a tazza diamantato per evitare che venga danneggiato.

Per ottenere un risultato ottimale, durante il lavoro esercitare soltanto una moderata pressione; evitare inceppamenti, colpi o affondi.

I dischi a tazza diamantati possono surriscaldarsi fortemente durante il lavoro; non toccarli prima che si siano raffreddati.

MANUTENZIONE

Usare solo accessori Milwaukee e pezzi di ricambio Milwaukee. Gruppi costruttivi la cui sostituzione non è stata descritta, devono essere fatti cambiare da un punto di servizio di assistenza tecnica al cliente Milwaukee (vedi depliant garanzia/indirizzi assistenza tecnica ai clienti).

In caso di necessità è possibile richiedere un disegno esploso del dispositivo indicando il modello della macchina ed il numero a sei cifre sulla targa di potenza rivolgendosi al centro di assistenza tecnica o direttamente a Techtronic Industries GmbH, Max-Eyth-Straße 10, 71364 Winnenden, Germany.

DICHIARAZIONE DI CONFORMITÀ CE

Dichiariamo sotto la nostra esclusiva responsabilità che il prodotto descritto ai „Dati tecnici“ abbinato ai dispositivi

AG 12-115 X, AG 12-125 X, AGV 12-125 X, AGV 12-125 XPD,
AGV 15-125 XC, AGV 15-125 XE

corrisponde a tutte le disposizioni applicabili di cui alle direttive 2011/65/UE (RoHS), 2004/108/CE, 2006/42/CE ed ai seguenti documenti normativi armonizzati:

EN 60745-1:2009 + A11:2010
EN 60745-2-3:2011 + A2:2013
EN 50581:2012



Winnenden, 2014-09-04

Alexander Krug / Managing Director

Autorizzato alla preparazione della documentazione tecnica

Techtronic Industries GmbH

Max-Eyth-Straße 10, 71364 Winnenden, Germany

SIMBOLI



ATTENZIONE! AVVERTENZA! PERICOLO!



Prima di effettuare qualsiasi lavoro sulla macchina togliere la spina dalla presa di corrente.



Leggere attentamente le istruzioni per l'uso prima di mettere in funzione l'elettroutensile.



Durante l'uso dell'apparecchio utilizzare sempre gli occhiali di protezione.



Indossare guanti protettivi!



Portare un'adeguata mascherina protettiva.



Utilizzare le protezioni per l'udito!



Marchio CE



DATOS TÉCNICOS Cubierta lijadora diamantada	DEG 125
Diámetro de la muela de vaso diamantada	100 / 115 / 125 mm
Peso Cubierta lijadora diamantada	390 g
Peso Empuñadura adicional	165 g

ADVERTENCIA!

Es absolutamente necesario que también observe el manual de instrucciones de la amoladora angular conectada. Rogamos leer las indicaciones de seguridad y las instrucciones.

En caso de no atenerse a las advertencias de peligro e instrucciones siguientes, ello puede ocasionar una descarga eléctrica, un incendio y/o lesión grave.

Guardar todas las advertencias de peligro e instrucciones para futuras consultas.

APLICACIÓN DE ACUERDO A LA FINALIDAD

La cubierta lijadora está destinada al lijado de superficies de materiales de piedra y materiales cerámicos con vasos de amolar diamantados.

La cubierta lijadora es apropiada solamente para el mecanizado en seco.

La cubierta lijadora deberá ser utilizada exclusivamente con las siguientes amoladoras angulares: Milwaukee AG 12-115 X, AGV 15-125 XC, AG 12-125 X, AGV 15-125 XE, AGV 12-125 X, AGV 12-125 XPD

La cubierta lijadora deberá ser utilizada únicamente con un aspirador de polvo apropiado.

INSTRUCCIONES DE SEGURIDAD PARA LIJADORAS

Instrucciones comunes de seguridad para el lijado con un vaso de amolar diamantado:

a) Esta herramienta eléctrica debe ser utilizada como lijadora. Observe todas las advertencias de peligro, instrucciones, ilustraciones y especificaciones técnicas que se suministran con la herramienta eléctrica. En caso de no atenerse a las instrucciones siguientes, ello puede provocar una electrocución, incendio y/o lesiones serias.

b) Esta herramienta eléctrica no es adecuada para pulir, tronzar, lijar o para trabajar con cepillos de alambre. El uso de la herramienta para un fin no previsto puede conllevar riesgos y causar heridas.

c) La cubierta lijadora deberá montarse firmemente y orientarse de tal modo que ofrezca una seguridad máxima, o sea, cubriendo al máximo la parte del vaso de amolar diamantado a la que queda expuesta el usuario. La cubierta lijadora debe proteger al usuario de los fragmentos que puedan desprenderse del útil y del contacto accidental con el vaso de amolar diamantado.

d) Utilice sólo vasos de amolar diamantados para su herramienta eléctrica.

e) Las revoluciones admisibles del vaso de amolar diamantado deberían ser como mínimo iguales a las revoluciones máximas indicadas en la herramienta eléctrica. Aquellos vasos de amolar diamantados que giren a unas revoluciones mayores a las admisibles pueden llegar a romperse y salir despedidos.

f) Los vasos de amolar diamantados sólo deben ser usados para las posibilidades de aplicación recomendadas.

g) Para el vaso de amolar diamantado seleccionado por usted use siempre bridas de sujeción en perfecto estado con las dimensiones y forma correctas. Las bridas apropiadas apoyan el vaso de amolar diamantado, reduciendo así el peligro de una rotura del vaso de amolar diamantado.

h) El diámetro exterior y el grosor del vaso de amolar diamantado deberán corresponder con las medidas indicadas de su herramienta eléctrica. Los vasos de amolar diamantados mal medidos no pueden ser lo suficientemente apantallados ni controlados.

i) Los vasos de amolar diamantados y las bridas deben tener las medidas exactas para el husillo portamuela de su herramienta eléctrica. Los vasos de amolar diamantados que no se ajusten correctamente sobre el husillo portamuela de la herramienta eléctrica, giran de forma irregular, tienen fuertes vibraciones y pueden llevar a la pérdida del control.

j) No use vasos de amolar diamantados dañados. Antes de cada uso controle el estado de los vasos de amolar diamantados respecto a astillas y fisuras o un fuerte desgaste. Si la herramienta eléctrica o el vaso de amolar diamantado se cae, verifique si éste está dañado o use un vaso de amolar diamantado no dañado. Una vez inspeccionado e insertado el vaso de amolar diamantado sitúese usted y las personas circundantes fuera del plano de rotación del vaso de amolar diamantado y deje girar el vaso de amolar diamantado a la máxima velocidad durante un minuto. Los vasos de amolar diamantados dañados se rompen, por lo general, en este tiempo de prueba.

k) Utilice un equipo de protección personal. Dependiendo del trabajo a realizar use una careta, una protección para los ojos, o unas gafas de protección. Si procede, emplee una mascarilla antipolvo, protectores auditivos, guantes de protección o un mandil especial adecuado para protegerle de los pequeños fragmentos que pudieran salir proyectados al desprenderse del útil o pieza. Las gafas de protección deberán ser indicadas para protegerle de los fragmentos que pudieran salir despedidos al trabajar. La mascarilla antipolvo o respiratoria deberá ser apta para filtrar las partículas producidas al trabajar. La exposición prolongada al ruido puede provocar sordera.

l) Cuide que las personas en las inmediaciones se mantengan a suficiente distancia de la zona de trabajo. Toda persona que acceda a la zona de trabajo deberá utilizar un equipo de protección personal. Los fragmentos de la pieza de trabajo o de los vasos de amolar diamantados quebrados podrían salir proyectados y causar lesiones, incluso fuera del área de trabajo inmediato.

m) Sujete la herramienta eléctrica únicamente por las empuñaduras aisladas al realizar trabajos en los que el vaso de amolar diamantado pueda tocar conductores eléctricos ocultos o el propio cable de alimentación de la herramienta eléctrica. El contacto con conductores bajo tensión puede hacer que las partes metálicas de la herramienta eléctrica le provoquen una descarga eléctrica.

n) Mantenga el cable de alimentación alejado de los vasos de amolar diamantados que se encuentren en movimiento. Si pierde el control sobre la herramienta, el cable de alimentación puede cortarse o enredarse y su mano o su brazo pueden entrar en contacto con el vaso de amolar diamantado que está girando.

o) No deposite jamás la herramienta eléctrica antes de que el vaso de amolar diamantado haya dejado de girar por completo. El vaso de amolar diamantado que aún está girando puede entrar en contacto con la superficie de apoyo y hacerle perder el control sobre la herramienta eléctrica.

p) No deje funcionar la herramienta eléctrica mientras la transporta. Su ropa puede ser atrapada por el contacto casual con el vaso de amolar diamantado, y el vaso de amolar diamantado puede taladrar su cuerpo.

q) Limpie periódicamente las rejillas de refrigeración de su herramienta eléctrica. El ventilador del motor aspira polvo hacia el interior de la carcasa, por lo que, en caso de una acumulación fuerte de polvo metálico, ello puede provocarle una descarga eléctrica.

r) No utilice la herramienta eléctrica cerca de materiales combustibles. Las chispas producidas al trabajar pueden llegar a incendiar estos materiales.

s) No use vasos de amolar diamantados que requieran de líquidos refrigerantes. La aplicación de agua u otros refrigerantes líquidos puede comportar una descarga eléctrica.

t) No emplee accesorios diferentes de aquellos que el fabricante haya previsto o recomendado especialmente para esta herramienta eléctrica. El mero hecho de que sea acoplable un accesorio a su herramienta eléctrica no implica que su utilización resulte segura.

Causas del rechazo y advertencias al respecto

El retroceso es una reacción brusca que se produce al atascarse o engancharse un vaso de amolar diamantado en rotación. Al atascarse o engancharse el vaso de amolar diamantado en funcionamiento, éste es frenado bruscamente. Ello puede hacerle perder el control sobre la herramienta eléctrica y hacer que ésta salga impulsada en dirección opuesta al sentido de giro que tenía el vaso de amolar diamantado en el punto de bloqueo.

En el caso, p. ej., de que un vaso de amolar diamantado se atasque o bloquee en la pieza de trabajo, puede suceder que el canto del vaso de amolar diamantado que penetra en el material se enganche, provocando la rotura del vaso de amolar diamantado o el rechazo del aparato. Según el sentido de giro y la posición de bloqueo del vaso de amolar diamantado en el momento de bloquearse puede que éste resulte despedido hacia, o en sentido opuesto al usuario. En estos casos puede suceder que el vaso de amolar diamantado incluso llegue a romperse.

El rechazo es ocasionado por la aplicación o manejo incorrecto de la herramienta eléctrica. Es posible evitarlo ateniéndose a las medidas preventivas que a continuación se detallan.

a) Sujete con firmeza la herramienta eléctrica y mantenga su cuerpo y brazos en una posición propicia para resistir las fuerzas de reacción. Si forma parte del aparato, utilice siempre la empuñadura adicional para poder soportar mejor las fuerzas del rechazo, además de los pares de reacción que se presentan en la puesta en marcha. El usuario puede controlar las fuerzas del rechazo y de reacción si toma unas medidas preventivas oportunas.

b) Jamás aproxime su mano al vaso de amolar diamantado en funcionamiento. El vaso de amolar diamantado puede desplazarse sobre su mano en el momento del contragolpe.

c) Evite estar con su cuerpo dentro del área hacia el que se movería el vaso de amolar diamantado al ser rechazado. El contragolpe mueve la herramienta eléctrica en el sentido opuesto al movimiento del vaso de amolar diamantado en el punto de bloqueo.

d) Tenga especial precaución cuando trabaje en el campo de las esquinas, bordes afilados, etc. Evite que el vaso de amolar diamantado rebote contra la pieza de trabajo o que se atasque. El vaso de amolar diamantado que está girando tiende a atascarse en las esquinas, en los bordes afilados o cuando rebota. Esto genera una pérdida del control o un contragolpe.

e) No use hojas de cadena cortante o dentadas. Estas herramientas intercambiables generan con frecuencia un contragolpe o la pérdida del control sobre la herramienta eléctrica.

Instrucciones de seguridad especiales para el lijado de superficies:

a) Utilice exclusivamente vasos de amolar diamantados homologados para los trabajos de lijado.

b) No utilice los vasos de amolar diamantados desgastados de otras herramientas eléctricas más grandes. Los vasos de amolar diamantados destinados para herramientas eléctricas más grandes no son aptos para soportar las velocidades más altas a las que trabajan las herramientas eléctricas más pequeñas, y pueden llegar a romperse.

Instrucciones adicionales de seguridad y laborales

Evite que las virutas de la pieza de trabajo entren en contacto con su cuerpo.

No manipular en el rodillo ni en las cuchillas con la máquina conectada.

Desconectar inmediatamente el aparato al presentarse vibraciones fuertes u otras anomalías. Examine la máquina para determinar las posibles causas.

Nunca se debe intentar limpiar el polvo o viruta procedente del taladrado con la máquina en funcionamiento.

INDICACIONES PARA EL TRABAJO

Utilice y guarde siempre los vasos de amolar diamantados según las indicaciones del fabricante.

Utilice siempre la cubierta lijadora al realizar trabajos de lijado.

La tuerca de apriete se debe asegurar antes de comenzar a trabajar con la máquina.

Emplear siempre el asidero adicional.

La pieza de trabajo debe fijarse correctamente, a no ser que ésta quede bien fijada por su propio peso. Jamás aproxime una pieza de trabajo al vaso de amolar diamantado, sujetándola con la mano.



Seleccione un vaso de amolar diamantado adecuada al tipo de material que pretende trabajar. Observe las indicaciones sobre el material que figuran en el embalaje.

Antes del montaje, limpie los elementos de sujeción, el husillo y el vaso de amolar diamantado.

Tenga en cuenta las dimensiones del vaso de amolar diamantado. El diámetro del orificio debe acoplar correctamente en la brida de apoyo. No utilice piezas de reducción ni adaptadores. No está permitido agrandar el orificio del alojamiento del vaso de amolar diamantado.

Antes del transporte de la herramienta eléctrica, desmonte primero el vaso de amolar diamantado para evitar deterioros.

El mejor resultado al trabajar se obtiene guiando el útil con leve presión, sin ladearlo, chocarlo y sin que penetre en el material.

Los vasos de amolar diamantados pueden ponerse muy calientes al trabajar; espere a que se enfríen antes de tocarlos.



MANTENIMIENTO

Utilice solamente accesorios y repuestos Milwaukee. En caso de necesitar reemplazar componentes no descritos, contacte con cualquiera de nuestras estaciones de servicio Milwaukee (consultar lista de servicio técnicos)

Puede solicitar, en caso necesario, una vista despiezada del aparato bajo indicación del tipo de máquina y el número de seis dígitos en la placa indicadora de potencia en su Servicio de Postventa o directamente en Techtronic Industries GmbH, Max-Eyth-Straße 10, 71364 Winnenden, Germany.

DECLARACION DE CONFORMIDAD CE

Declaramos bajo nuestra responsabilidad que el producto descrito bajo „Datos técnicos“ en unión con los aparatos

AG 12-115 X, AG 12-125 X, AGV 12-125 X, AGV 12-125 XPD, AGV 15-125 XC, AGV 15-125 XE

está en conformidad con todas las normas relevantes de la directiva 2011/65/CE (RoHS), 2004/108/CE, 2006/42/CE y con las siguientes normas o documentos normalizados:

EN 60745-1:2009 + A11:2010
EN 60745-2-3:2011 + A2:2013
EN 50581:2012



Winnenden, 2014-09-04

Alexander Krug / Managing Director

Autorizado para la redacción de los documentos técnicos.

Techtronic Industries GmbH

Max-Eyth-Straße 10, 71364 Winnenden, Germany

SÍMBOLOS



¡ATENCIÓN! ¡ADVERTENCIA! ¡PELIGRO!



Desconecte siempre el enchufe antes de llevar a cabo cualquier trabajo en la máquina.



Lea las instrucciones detenidamente antes de conectar la herramienta



Para trabajar con la máquina, utilizar siempre gafas de protección.



Usar guantes protectores



Utilice por ello una máscara protectora contra polvo.



Usar protectores auditivos!



Marca CE

CARACTERÍSTICAS TÉCNICAS Tampa de lixar diamantada	DEG 125
Ø do rebolo em forma de copo diamantado	100 / 115 / 125 mm
Peso Tampa de lixar diamantada	390 g
Peso Manipulo suplementar	165 g

ATENÇÃO!

Por favor, sempre observe o manual de instruções da lixadeira angular conectada. Leia todas as instruções de segurança e todas as instruções.

O desrespeito das advertências e instruções apresentadas abaixo pode causar choque eléctrico, incêndio e/ou graves lesões.

Guarde bem todas as advertências e instruções para futura referência.

UTILIZAÇÃO AUTORIZADA

A tampa de corte destina-se a polir superfícies de materiais de pedra e cerâmica com rebolos em forma de copo diamantados.

A tampa de lixar só é apropriada para o processamento a seco.

A tampa de lixar deve ser usada exclusivamente com as seguintes lixadeiras angulares: Milwaukee AG 12-115 X, AGV 15-125 XC, AG 12-125 X, AGV 15-125 XE, AGV 12-125 X, AGV 12-125 XPD

A tampa de lixar só deve ser usada em combinação com um aspirador de pó adequado.

INSTRUÇÕES DE SEGURANÇA PARA LIXADEIRAS

Instruções de segurança conjuntas para lixar com o rebolo em forma de copo diamantado:

a) Esta ferramenta eléctrica deve ser usada como lixadeira. Observe todas as indicações de aviso, instruções, apresentações e dados fornecidos com a ferramenta eléctrica. desrespeito das seguintes instruções pode levar a um choque eléctrico, incêndio e/ou graves lesões.

b) Esta ferramenta eléctrica não é adequada para polir, lixar com folha de lixa e escovas de arame. Utilizações, para as quais a máquina não tenha sido prevista, podem causar perigos e ferimentos.

c) A tampa de lixar deve estar fixada seguramente e estar ajustada, de forma que um máximo de segurança seja obtido, isto é, a menor parte possível do rebolo em forma de copo diamantado mostra para o operador. A tampa de lixar deve proteger o operador contra estilhaços e o contacto accidental com o rebolo em forma de copo diamantado.

d) Só use rebolos em forma de copo diamantados para a sua ferramenta eléctrica.

e) O número de rotações admissível do rebolo em forma de copo diamantado deve ser pelo menos igual ao número de rotações máximo indicado na ferramenta eléctrica. Rebolos em forma de copo diamantados que girem mais rapidamente do que permitido podem romper-se e ser projectados.

f) Rebolos em forma de copo diamantados só devem ser usados para as possibilidades de aplicação recomendadas.

g) Sempre use flanges de aperto intactos de tamanho e forma correctos para o rebolo em forma de copo diamantado seleccionado. Flanges apropriados apoiam o rebolo em forma de copo diamantado e reduzem assim o perigo de uma ruptura do rebolo em forma de copo diamantado.

h) O diâmetro exterior e a espessura do rebolo em forma de copo diamantado devem corresponder com as medidas indicadas para a sua ferramenta eléctrica. É possível que rebolos em forma de copo diamantados de dimensionamento incorrecto não sejam suficientemente blindados ou controlados.

i) Os rebolos em forma de copo diamantados e os flanges devem caber exactamente no mandril da sua ferramenta eléctrica. Rebolos em forma de copo diamantados que não caibam exactamente no mandril da ferramenta eléctrica giram irregularmente, vibram fortemente e podem levar à perda de controlo.

j) Não use rebolos em forma de copo diamantados danificados. Antes de cada utilização deverá controlar as ferramentas de trabalho, e verificar se por exemplo os rebolos em forma de copo diamantados apresentam lascas e fissuras, desgaste ou forte atrição. Se a ferramenta eléctrica ou o rebolo em forma de copo diamantado cair, verifique se sofreram danos ou use um rebolo em forma de copo diamantado intacto. Depois de controlar e colocar o rebolo em forma de copo diamantado, você e as pessoas que se encontrem na proximidade devem manter-se fora do nível de rotação do rebolo em forma de copo diamantado e deixar o rebolo em forma de copo diamantado operar por um minuto com o número de rotações máximo. Na maioria dos casos, os rebolos em forma de copo diamantados danificados quebram durante este período de teste.

k) Utilizar um equipamento de protecção pessoal. De acordo com a aplicação, deverá utilizar uma protecção para todo o rosto, protecção para os olhos ou um óculos protector. Se for necessário, deverá utilizar uma máscara contra pó, protecção auricular, luvas de protecção ou um avental especial, para proteger-se de pequenas partículas de amoladura e de material. Os olhos devem ser protegidos contra partículas a voar, produzidas durante as diversas aplicações. A máscara contra pó ou a máscara de respiração deve ser capaz de filtrar o pó produzido durante a respectiva aplicação. Se for sujeito durante longo tempo a fortes ruídos, poderá sofrer a perda da capacidade auditiva.

l) Observe que as outras pessoas mantenham uma distância segura em relação ao seu local de trabalho. Cada pessoa que entrar na área de trabalho, deverá usar um equipamento de protecção pessoal. Estilhaços da peça a ser trabalhada ou rebolos em forma de copo diamantados quebrados podem ser projectados e causar lesões fora da área de trabalho imediata.

m) Só segure o aparelho eléctrico nas superfícies do manipulo isoladas se estiver a executar trabalhos, nos quais o rebolo em forma de copo pode tocar em linhas eléctricas escondidas ou no próprio cabo de rede. O contacto com uma linha sob tensão também pode colocar as peças metálicas do aparelho sob tensão e levar a um choque eléctrico.



n) Mantenha o cabo de rede afastado de rebolos em forma de copo diamantados em rotação. Se perder o controlo sobre o aparelho, é possível que o cabo de rede seja cortado ou enganchado a sua mão ou braço sejam puxados contra o rebolo em forma de copo diamantado em rotação.

o) Jamais deposite a ferramenta eléctrica antes do rebolo em forma de copo diamantado estiver completamente parado. O rebolo em forma de copo diamantado pode entrar em contacto com a superfície de apoio, provocando uma perda de controlo da ferramenta eléctrica.

p) Não permitir que a ferramenta eléctrica funcione enquanto estiver a transportá-la. A sua roupa pode ser agarrada devido a um contacto accidental com o rebolo em forma de copo diamantado e o rebolo em forma de copo diamantado pode ferir o seu corpo.

q) Limpar regularmente as aberturas de ventilação da sua ferramenta eléctrica. A ventoinha do motor puxa pó para dentro da carcaça, e uma grande quantidade de pó de metal pode causar perigos eléctricos.

r) Não utilizar a ferramenta eléctrica perto de materiais inflamáveis. Faíscas podem incendiar estes materiais.

s) Não use rebolos em forma de copo diamantados que necessitem de agentes de refrigeração líquidos. A utilização de água ou de outros agentes de refrigeração líquidos pode provocar um choque eléctrico.

t) Não utilizar acessórios, que não foram especialmente previstos e recomendados pelo fabricante para serem utilizados com esta ferramenta eléctrica. O facto de poder fixar o acessório a esta ferramenta eléctrica, não garante uma aplicação segura.

Contra-golpe e respectivas advertências

ContraGolpe é uma reacção repentina devido a um rebolo em forma de copo diamantado travado ou bloqueado. Um travamento ou um bloqueio levam a uma parada abrupta do rebolo em forma de copo diamantado em rotação. Desta maneira, uma ferramenta eléctrica descontrolada pode ser acelerada no local de bloqueio, sendo forçada no sentido contrário à rotação do rebolo em forma de copo diamantado.

Se, por exemplo, um rebolo em forma de copo diamantado travar ou bloquear numa peça a ser trabalhada, a aresta do rebolo em forma de copo diamantado pode imergir na peça a ser trabalhada e encravar-se, quebrando o rebolo em forma de copo diamantado ou causando um contra-golpe. Então, o rebolo em forma de copo diamantado se movimentará no sentido do operador ou afastando-se dele, dependendo do sentido de rotação do rebolo em forma de copo diamantado local do bloqueio. Sob estas condições os rebolos em forma de copo diamantados também podem romper-se.

Um contra-golpe é a consequência de uma utilização incorrecta ou indevida da ferramenta eléctrica. Ele pode ser evitado por apropriadas medidas de precaução como descrito a seguir.

a) Segurar firmemente a ferramenta eléctrica e posicionar o seu corpo e os braços de modo que possa resistir às forças de um contra-golpe. Sempre utilizar o punho adicional, se existente, para assegurar o máximo controlo possível sobre as forças de um contra-golpe ou sobre momentos de reacção durante o arranque. O operador pode controlar as forças de contra-golpe e as forças de reacção através de medidas de precaução apropriadas.

b) Jamais permita que as suas mãos se encontrem perto de rebolos em forma de copo diamantados em rotação. Se houver um um contragolpe, o rebolo em forma de copo diamantado poderá passar através da sua mão.

c) Evite que o seu corpo se encontre na área, na qual o rebolo em forma de copo diamantado possa ser movimentado em de um contra-golpe. O contra-golpe força a ferramenta eléctrica no sentido contrário ao movimento do rebolo em forma de copo diamantado no local do bloqueio.

d) Trabalhe com cuidado especial na área de cantos, arestas afiadas, etc. Evite que os rebolos em forma de copo diamantados sejam ricocheteados e travados pela peça a ser trabalhada. O rebolo em forma de copo diamantado em rotação tende a travar em cantos, arestas cantos afiadas ou se for ricocheteado. Isto causa uma perda de controlo ou um contra-golpe.

e) Não utilize lâminas de corrente ou lâminas de serra dentadas. Estas ferramentas de trabalho provocam frequentemente uma repercussão ou a perda do controlo sobre a ferramenta eléctrica.

Instruções de segurança especiais para o polimento de superfícies:

a) Use exclusivamente rebolos em forma de copo diamantados admitidos para os trabalhos de lixar.

b) Não use rebolos em forma de copo diamantados gastos de outras ferramentas eléctricas maiores. Rebolos em forma de copo diamantados para ferramentas eléctricas maiores não são apropriados para os números de rotação mais altos de ferramentas eléctricas menores e podem quebrar.

Instruções de segurança e trabalho suplementares

Evite que o pó de lixagem entre em contacto com o seu corpo.

Não introduza as mãos na área perigosa, estando a máquina em funcionamento.

Desligar imediatamente o aparelho, se ocorrerem grandes oscilações ou se forem observadas outras avarias. Controlar a máquina para determinar a causa.

Não remover aparas ou lascas enquanto a máquina trabalha.

DICAS DE TRABALHO

Sempre use e guarde os rebolos de corte diamantados de acordo com as indicações do fabricante.

Sempre use a tampa de lixar durante o trabalho.

A porca de ajuste deve ser apertada antes de iniciar o trabalho com a máquina.

Utilizar sempre o punho lateral.

A peça a ser trabalhada deve ser fixada, caso não esteja firme devido ao seu peso próprio. Jamais movimente a peça a ser trabalhada em direcção do rebolo em forma de corte diamantado, com as mãos.

Selecione um rebolo em forma de copo diamantado adequado para o material a processar. Observe as instruções sobre o material na embalagem.

Antes da montagem, limpe o conjunto tensor, o mandril e o rebolo em forma de copo diamantado.

Observe as dimensões do rebolo em forma de copo diamantado. O diâmetro do furo deve corresponder com o flange de assento. Não use peças de redução ou adaptadores. O furo do rebolo em forma de copo diamantado não deve ser alargado.



Desmonte o rebolo em forma de copo diamantado antes do transporte da ferramenta eléctrica para evitar danificações.

Para obter um resultado máximo do trabalho, só lixe com uma pressão pequena; não emperre, bata ou fure.

Rebolos em forma de copo diamantados podem aquecer-se fortemente durante o trabalho; não toque neles antes de estiverem refrigerados.

MANUTENÇÃO

Utilizar apenas acessórios Milwaukee e peças sobresselentes Milwaukee. Os componentes cuja substituição não esteja descrita devem ser substituídos num serviço de assistência técnica Milwaukee (consultar a brochura relativa à garantia/moradas dos serviços de assistência técnica).

Se for necessário, um desenho de explosão do aparelho pode ser solicitado do seu posto de assistência ao cliente ou directamente da Techtronic Industries GmbH, Max-Eyth-Straße 10, 71364 Winnenden, Alemanha, indicando o tipo da máquina e o número de seis posições na chapa indicadora da potência.

DECLARAÇÃO DE CONFORMIDADE CE

Declaramos em responsabilidade exclusiva que o produto descrito em „Dados técnicos“ em combinação com os aparelhos

AG 12-115 X, AG 12-125 X, AGV 12-125 X, AGV 12-125 XPD, AGV 15-125 XC, AGV 15-125 XE

corresponde com todas as disposições relevantes da directiva 2011/65/UE (RoHS), 2004/108/CE, 2006/42/CE e com os seguintes documentos normativos harmonizados:

EN 60745-1:2009 + A11:2010
EN 60745-2-3:2011 + A2:2013
EN 50581:2012



Winnenden, 2014-09-04

Alexander Krug / Managing Director
Autorizado a reunir a documentação técnica.

Techtronic Industries GmbH
Max-Eyth-Straße 10, 71364 Winnenden, Germany

SYMBÓLE



ATENÇÃO! PERIGO!



Antes de efectuar qualquer intervenção na máquina, tirar a ficha da tomada.



Leia atentamente o manual de instruções antes de colocar a máquina em funcionamento.



Usar sempre óculos de protecção ao trabalhar com a máquina.



Use luvas de protecção!



Use uma máscara de protecção contra pó apropriada.



Use protectores auriculares!



Marca CE



TECHNISCHE GEGEVENS Diamant-schuurkap	DEG 125
Diamant-komschijven- \emptyset	100 / 115 / 125 mm
Gewicht Diamant-schuurkap	390 g
Gewicht Extra handgreep	165 g

WAARSCHUWING!

Neem absoluut de handleiding van de aangesloten haakse slijper in acht. Lees alle veiligheidsinstructies en aanwijzingen door.

Als de waarschuwingen en voorschriften niet worden opgevolgd, kan dit een elektrische schok, brand of ernstig letsel tot gevolg hebben.

Bewaar alle waarschuwingen en voorschriften voor toekomstig gebruik.

VOORGESCHREVEN GEBRUIK VAN HET SYSTEEM

De schuurkap is bedoeld voor het schuren van oppervlakken van steen- en keramische materialen met diamant-komschijven.

De schuurkap is alleen geschikt voor de droge bewerking.

De schuurkap mag uitsluitend worden gebruikt met de volgende haakse slijpers: Milwaukee AG 12-115 X, AGV 15-125 XC, AG 12-125 X, AGV 15-125 XE, AGV 12-125 X, AGV 12-125 XPD

De schuurkap mag alleen worden gebruikt in combinatie met een geschikte stofzuiger.

VEILIGHEIDSISTRUCTIES VOOR SCHUURMACHINES

Algemene veiligheidsinstructies voor de het doorslijpen met een diamant-komschijf:

- Dit elektrische gereedschap kan worden gebruikt als schuurmachine. Neem alle waarschuwingen, aanwijzingen, afbeeldingen en gegevens die u bij het elektrische gereedschap ontvangt in acht.** Als u de volgende aanwijzingen niet in acht neemt, kunnen een elektrische schok, brand en/of ernstig letsel het gevolg zijn.
- Dit elektrische gereedschap is niet geschikt voor het polijsten, doorslijpen, schuren met schuurpapier en draadborstelen.** Ondoelmatig gebruik van dit elektrische gereedschap kan leiden tot gevaren en persoonlijk letsel.
- De schuurkap moet veilig bevestigd en zodanig ingesteld zijn dat een maximum aan veiligheid wordt bereikt, d.w.z. het kleinste mogelijke deel van de diamant-komschijf wijst open naar de gebruiker.** De schuurkap moet de gebruiker tegen afgebroken stukken en toevallig contact met diamant-komschijf beschermen.
- Gebruik alleen diamant-komschijven voor uw elektrische gereedschap.**
- Het geoorloofde toerental van de diamant-komschijf moet minimaal zo hoog zijn als het op het elektrische gereedschap vermelde maximale toerental.** Diamant-komschijven die sneller draaien dan toegestaan, kunnen breken en wegslingeren.
- Diamant-komschijven mogen alléén worden gebruikt voor de aanbevolen toepassingsmogelijkheden.**

g) Gebruik altijd onbeschadigde spanflenzen in de juiste grootte en vorm voor de door u gekozen diamant-komschijf. Een goed passende flens steunt de diamant-komschijf en vermindert zo het gevaar voor het breken van de diamant-komschijf.

h) De buitendiameter en de dikte van de diamant-komschijf moeten overeenkomen met de maatgegevens van uw elektrische gereedschap. Diamant-komschijven in een verkeerde maat kunnen niet afdoende beschermd of gecontroleerd worden.

i) Diamant-komschijven en flenzen moeten exact op de slijpspil van het elektrische gereedschap passen. Diamant-komschijven die niet exact op de slijpspil van het elektrische gereedschap passen, draaien ongelijkmatig, trillen sterk en kunnen controleverlies over het gereedschap veroorzaken.

j) Gebruik geen beschadigde diamant-komschijven. Controleer de diamant-komschijf vóór elk gebruik op afsplinteringen en scheuren, slijtage of ernstige gebruikssporen. Als het elektrische gereedschap of de diamant-komschijf op de grond valt, moet worden gecontroleerd of de schijf beschadigd is of moet een onbeschadigde diamant-komschijf worden gebruikt. Als u de diamant-komschijf gecontroleerd en geplaast hebt, dienen u en in buurt aanwezige personen buiten het bereik van de roterende diamant-doorslijpschijf te blijven en moet de diamant-doorslijpschijf gedurende één minuut op maximaal toerental draaien. Beschadigde diamant-komschijven breken meestal gedurende deze testtijd.

k) Draag persoonlijke beschermende uitrusting. Gebruik afhankelijk van de toepassing een volledige gezichtsbescherming, oogbescherming of veiligheidsbril. Draag voor zover van toepassing een stofmasker, een gehoorbescherming, werkhandschoenen of een speciaal schoort dat kleine slijp- en materiaaldeeltjes tegenhoudt. Uw ogen moeten worden beschermd tegen wegliggende deeltjes die bij verschillende toepassingen ontstaan. Een stof- of adembeschermingsmasker moet het bij de toepassing ontstaande stof filteren. Als u lang wordt blootgesteld aan luid lawaai, kan uw gehoor worden beschadigd.

l) Let erop dat andere personen zich op een veilige afstand bevinden van de plaats waar u werkt. Iedereen die de werkomgeving betreedt, moet persoonlijke beschermende uitrusting dragen. Afgebroken stukken van het werkstuk of gebroken diamant-komschijven kunnen wegslingeren en ook buiten het directe werkbereik letsel veroorzaken.

m) Houd het elektrische gereedschap alléén aan de geïsoleerde grepen vast als u werkzaamheden uitvoert waarbij de diamant-komschijf verborgen stroomleidingen of de eigen netkabel zou kunnen raken. Het contact met een spanningvoerende leiding kan de metalen apparaatdelen onder spanning zetten en zo tot een elektrische schok leiden.

n) Houd de netkabel verwijderd van roterende diamant-komschijven. Als u de controle over het apparaat verliest, kan de netkabel worden doorgesneden of ingetrokken en uw hand of arm in de roterende diamant-komschijf terecht komen.

o) Houd altijd toezicht op het elektrische gereedschap tot dat de diamant-komschijf volledig tot stilstand is gekomen.

De draaiende diamant-komschijf kan in contact komen met het legvlak, waardoor u de controle over het elektrische gereedschap kunt verliezen.

p) Laat het elektrische gereedschap niet lopen terwijl u het draagt. U kleding kan bij contact met de draaiende diamant-komschijf worden meegetrokken en de diamant-doorslijpschijf kan zich in uw lichaam boren.

q) Reinig regelmatig de ventilatieopeningen van het elektrische gereedschap. De motorventilator trekt stof in het huis en een sterke ophoping van metaalstof kan elektrische gevaren veroorzaken.

r) Gebruik het elektrische gereedschap niet in de buurt van brandbare materialen. Vonken kunnen deze materialen ontsteken.

s) Gebruik geen diamant-komschijven die vloeibare koelmiddelen vereisen. Het gebruik van water of andere vloeibare koelmiddelen kan tot een elektrische schok leiden.

t) Gebruik uitsluitend toebehoren dat door de fabrikant speciaal voor dit elektrische gereedschap is voorzien en geadviseerd. Het feit dat u het toebehoren aan het elektrische gereedschap kunt bevestigen, waarborgt nog geen veilig gebruik.

Terugslag en bijbehorende waarschuwingen

Een terugslag is de plotselinge reactie op een hakende of geblokkereerde diamant-komschijf. Haken of blokkeren leidt tot een abrupte stop van de roterende diamant-komschijf. Een ongecontroleerd elektrisch gereedschap wordt hierdoor op de plaats van de blokkering tegen de draairichting van van de diamant-komschijf in versneld.

Als bijvoorbeeld een diamant-komschijf in het werkstuk blijft haken of blokkeert, kan de rand van de diamant-komschijf die in het werkstuk steekt, blijven hangen, waardoor de diamant-komschijf kan uitbreken of een terugslag kan veroorzaken. De diamant-komschijf beweegt dan in de richting van de bedienende persoon of van de persoon weg, al naargelang de draairichting van de diamant-komschijf op de plaats van blokkering. Hierbij kunnen diamant-komschijven ook breken.

Een terugslag is het gevolg van het verkeerd gebruik of onjuiste gebruiksomstandigheden van het elektrische gereedschap. Terugslag kan worden voorkomen door geschikte voorzorgsmaatregelen, zoals hieronder beschreven.

a) Houd het elektrische gereedschap goed vast en breng uw lichaam en uw armen in een positie waarin u de terugslagkrachten kunt opvangen. Gebruik altijd de extra handgreep, indien aanwezig, om de grootste mogelijke controle te hebben over terugslagkrachten of reactiemomenten bij het op toeren komen. De bediener kan door geschikte voorzorgsmaatregelen de terugslag- en reactiekrachten beheersen.

b) Kom met uw hand nooit te dicht in de buurt van draaiende diamant-komschijven. De diamant-komschijf kan in geval van een terugslag over uw hand bewegen.

c) Zorg ervoor dat u met uw lichaam uit de richting staat waarin de diamant-komschijf beweegt in geval van een terugslag. De terugslag beweegt het elektrische gereedschap op de plaats van de blokkering in de tegenovergestelde draairichting van de diamant-komschijf.

d) Werk uiterst voorzichtig in het bereik van hoeken, scherpe randen enz. Voorkom dat de diamant-komschijf van het werkstuk kan terugkaatsen en klemraken. De roterende diamant-komschijf neigt ertoe om bij hoeken, scherpe randen of bij het terugkaatsen, klem te raken. Dit kan leiden tot controleverlies of een terugslag.

e) Gebruik geen ketting- of getand zaagblad. Dergelijke inzetstukken veroorzaken vaak een terugslag of verlies van controle over het elektrische gereedschap.

Speciale veiligheidsinstructies voor het schuren van oppervlakken:

a) Gebruik uitsluitend originele voor het doorslijpen toegelaten diamant-komschijven.

b) Gebruik nooit versleten diamant-komschijven van grotere elektrische gereedschappen. Diamant-komschijven voor grotere elektronische gereedschappen zijn niet geschikt voor de hogere toerentallen van kleinere elektrische gereedschappen en kunnen breken.

Verdere veiligheids- en werkinstructies

Voorquam dat slijpstof het lichaam raakt.

Niet aan de draaiende delen komen.

Machine onmiddellijk controleren als sterke trillingen optreden of andere gebreken worden vastgesteld. Controleer de machine om de oorzaak vast te stellen.

Spanen of splinters mogen bij draaiende machine niet worden verwijderd.

ARBEIDSinSTRUCTIES

Gebruik en bewaar de diamant-komschijven altijd volgens de instructies van de fabrikant.

Gebruik tijdens het schuren altijd een schuurkap.

De flensmoer moet vóór de ingebruikname van de machine aangetrokken zijn.

Altijd de zijhandgreep gebruiken.

Het te bewerken werkstuk moet vast gespannen worden als het eigengewicht te gering is voor een veilige ligging. Beweeg nooit het werkstuk met de hand naar de diamant-komschijf.

Kies de geschikte diamant-komschijf voor het te bewerken materiaal. Let op de materiaal informatie op de verpakking.

Reinig klemset, spil en diamant-komschijf vóór de montage.

Let op de afmetingen van de diamant-komschijf. De gatdiameter moet bij de montagespil passen. Gebruik géén verloopstukken of adapters. De boring van de diamant-komschijf mag niet worden vergroot.

Demonteer de diamant-komschijf ter vermindering van schade voordat u het elektrische gereedschap transporteert.

Voor een optimaal werkresultaat, oefent u tijdens het schuren slechts een geringe druk uit; niet kantelen, niet stoten of insteken. Diamant-komschijven kunnen tijdens het werk zeer heet worden; raak ze dus niet aan voordat ze zijn afgekoeld.



ONDERHOUD

Gebruik uitsluitend Milwaukee toebehoren en onderdelen. Indien componenten die moeten worden vervangen niet zijn beschreven, neem dan contact op met een officieel Milwaukee servicecentrum (zie onze lijst met servicecentra).

Zo nodig kan een explosietekening van het apparaat worden aangevraagd bij uw klantenservice of direct bij Techtronic Industries GmbH, Max-Eyth-Straße 10, 71364 Winnenden, Duitsland onder vermelding van het machinetype en het zescijferige nummer op het typeplaatje.

EC - VERKLARING VAN OVEREENSTEMMING

Wij verklaren in uitsluitende verantwoording dat het onder 'Technische gegevens' beschreven product in combinatie met andere apparaten

AG 12-115 X, AG 12-125 X, AGV 12-125 X, AGV 12-125 XPD,
AGV 15-125 XC, AGV 15-125 XE

voldoet aan alle relevante voorschriften van de richtlijn 2011/65/EU (RoHS), 2004/108/EG, 2006/42/EG en de volgende, geharmoniseerde normatieve documenten:

EN 60745-1:2009 + A11:2010
EN 60745-2-3:2011 + A2:2013
EN 50581:2012



Winnenden, 2014-09-04

Alexander Krug / Managing Director
Gemachtigd voor samenstelling van de technische documenten
Techtronic Industries GmbH
Max-Eyth-Straße 10, 71364 Winnenden, Germany

SYMBOLEN



OPGELET! WAARSCHUWING! GEVAAR!



Voor alle werkzaamheden aan de machine de stekker uit de kontaktdoos trekken.



Graag instructies zorgvuldig doorlezen vóórdat u de machine in gebruik neemt.



Bij het werken met de machine altijd een veiligheidsbril dragen.



Draag veiligheidshandschoenen!



Draag derhalve een geschikt stofbeschermsmasker.



Draag oorbeschermers!



CE-keurmerk

TEKNISKE DATA Diamant-slibeskærm	DEG 125
Diamant-kopskive-ø	100 / 115 / 125 mm
Vægt Diamant-slibeskærm	390 g
Vægt Ekstra håndtag	165 g

ADVARSEL!

Følg ubetinget også betjeningsvejledningen for den tilsluttede vinkelsliber. Læs alle sikkerhedsanvisninger og øvrige vejledninger.

I tilfælde af manglende overholdelse af advarselshenvisningerne og instrukserne er der risiko for elektrisk stød, brand og/eller alvorlige kvæstelser.

Opbevar alle advarselshenvisninger og instrukser til senere brug.

TILTÆNKT FORMÅL

Slibeskærmen er beregnet til planslibning af sten- og keramikmaterialer med diamant-kopskiver.

Slibeskærmen er kun egnet til tør bearbejdning.

Slibeskærmen må kun benyttes med følgende vinkelslibere: Milwaukee AG 12-115 X, AGV 15-125 XC, AG 12-125 X, AGV 15-125 XE, AGV 12-125 X, AGV 12-125 XPD

Slibeskærmen må kun bruges i kombination med en egnet støvsuger.

SIKKERHEDSINSTRUKTIONER FOR SLIBEMASKINER

Fælles sikkerhedsinstruktioner om slibning med diamant-kopskive:

- Dette el-værktøj skal bruges som slibemaskine. Læs og overhold alle advarsler, instruktioner, illustrationer og data, som du modtager i forbindelse med elværktøjet.** Overholder du ikke følgende instruktioner, kan du få elektrisk stød, der kan opstå brand og /eller du kan blive kvæstet alvorligt.
- Dette el-værktøj er ikke egnet til polering, skæring og slibning med sandpapir og trådbørster.** Anvendes el-værktøjet til formål, det ikke er beregnet til, kan der opstå farlige situationer, som kan medføre kvæstelser.
- Slibeskærmen skal være anbragt sikkert og indstillet sådan, at en maksimal sikkerhed opnås med denne, dvs. at den mindst mulige del af diamant-kopskiven peger åbent mod betjeningspersonen.** Slibeskærmen skal beskytte betjeningspersonen mod brudstykker og tilfældig kontakt med diamant-kopskiven.
- Brug kun diamant-kopskiver til dit el-værktøj.**
- Den tilladte hastighed for diamant-kopskiven skal mindst være så høj som den maksimale hastighed, der er angivet på el-værktøjet.** Diamant-kopskiver, der drejer hurtigere end tilladt, kan brække og de enkelte dele flyve fra hinanden.
- Diamant-kopskiver må kun bruges til de anbefalede anvendelsesmuligheder.**
- Anvend altid ubeskadigede spændeflanger i den rigtige størrelse og form, der passer til den valgte diamant-kopskive.** Egnede flanger støtter diamant-kopskiven og forringer således faren for brud på diamant-kopskiven.
- Diamant-kopskivens yvendige diameter og tykkelse skal svare til målene på dit el-værktøj.** Forkert målte diamant-kopskiver kan ikke afskærmes eller kontrolleres tilstrækkeligt.
- Diamant-kopskiver og flange skal passe nøjagtigt til slibespindlen på dit el-værktøj.** Diamant-kopskiver, der ikke passer nøjagtigt på el-værktøjets slibespindel, drejer ujævnt, vibrerer meget stærkt og kan medføre, at man mister kontrollen over værktøjet.
- Brug ikke diamant-kopskiver, hvis de er beskadiget. Kontroller altid før brug diamant-kopskiver for afsplintninger og revner, slitage eller stærk nedslidning. Tabes el-værktøjet eller diamant-kopskiven på jorden, skal du kontrollere, om det/den er beskadiget, eller brug en ubeskadiget diamant-kopskive. Når diamant-kopskiven er kontrolleret og indsat, skal du holde dig selv og personer, der befinder sig i nærheden, uden for det niveau, hvor diamant-kopskiven roterer, og lad el-værktøjet køre i et minut ved højeste hastighed.** Beskadigede diamant-kopskiver brækker for det meste i denne testtid.
- Brug personligt beskyttelsesudstyr. Brug helmaske til ansigtet, øjenvern eller beskyttelsesbriller, afhængigt af det udførte arbejde. Brug afhængigt af arbejdets art støvmaske, høreværn, beskyttelseshandsker eller specialforklæde, der beskytter dig mod små slibe- og materialepartikler.** Øjenene skal beskyttes mod fremmede genstande, der flyver rundt i luften og som opstår i forbindelse med forskelligt arbejde. Støv- eller åndedrætsmaske skal filtrere det støv, der opstår under arbejdet. Udsættes du for høj støj i længere tid, kan du lide høretab.
- Sørg for tilstrækkelig afstand til andre personer under arbejdet. Enhver, der betræder arbejdsområdet, skal bruge personligt beskyttelsesudstyr.** Brudstykker fra emnet eller brækkede diamant-kopskiver kan flyve væk og føre til kvæstelser også uden for det direkte arbejdsområde.
- Hold el-værktøjet fast i de isolerede gribeblader, når du udfører arbejde, hvor der er risiko for, at diamant-kopskiven kan ramme skjulte strømledninger eller værktøjets egen ledning.** Ved kontakt med en strømførende ledning kan maskinens metaldele komme under spænding og føre til et elektrisk stød.
- Hold netkablet væk fra roterende diamant-kopskiver.** Hvis du mister kontrollen over el-værktøjet, kan netkablet skæres over eller komme ind i el-værktøjet, og din hånd eller din arm kan trækkes ind i den roterende diamant-kopskive.
- Læg aldrig el-værktøjet til side, før diamant-kopskiven står helt stille.** Den roterende diamant-kopskive kan komme i kontakt med fralægningsfladen, hvorved du kan miste kontrollen over el-værktøjet.
- Lad ikke elværktøjet køre, mens det bæres.** Dit tøj kan blive fanget ved en tilfældig kontakt med den roterende diamant-kopskive, hvorved diamant-kopskiven kan bore sig ind i din krop.



q) Rengør ventilationsåbningerne på dit el-værktøj med regelmæssige mellemrum. Motorhuset trækker støv ind i huset, og store mængder metalstøv kan være farligt rent elektrisk.

r) Brug ikke el-værktøjet i nærheden af brændbare materialer. Gnister kan sætte ild i materialer.

s) Brug ikke diamant-kopskiver, der kræver flydende kølemidler. Brug af vand eller andre flydende kølemidler kan føre til elektrisk stød.

t) Anvend kun tilbehør, hvis det er beregnet til dette el-værktøj og anbefalet af fabrikanten. En mulig fastgørelse af tilbehøret til el-værktøjet sikrer ikke en sikker anvendelse.

Tilbageslag og tilsvarende advarsler

Tilbageslag er en pludselig reaktion, som skyldes, at en roterende diamant-kopskive har sat sig fast eller blokerer. Fastsættelse eller blokering fører til et pludseligt stop af den roterende diamant-kopskive. Derved accelereres et ukontrolleret el-værktøj mod diamant-kopskivens omdrejningsretning på blokeringsstedet.

Sidder f.eks. en diamant-kopskive fast eller blokerer i et emne, kan kanten på diamant-kopskiven, der dykker ned i emnet, blive siddende, hvorved diamant-kopskiven brækker af eller det fører til et tilbageslag. Diamant-kopskiven bevæger sig så hen imod eller væk fra betjeningspersonen, afhængigt af diamant-kopskivens omdrejningsretning på blokeringsstedet. Derved kan diamant-kopskiver også brække.

Et tilbageslag skyldes forkert eller fejlbehæftet brug af el-værktøjet. Det kan forhindres ved at træffe egnede forsigtighedsforanstaltninger, der beskrives i det følgende.

a) Hold godt fast i el-værktøjet og sørg for at både krop og arme befinder sig i en position, der kan klare tilbageslagskræfterne. Anvend altid ekstrahåndtaget, hvis et sådant findes, for at have så meget kontrol som muligt over tilbageslagskræfterne eller reaktionsmomenterne, når maskinen kører op i hastighed. Betjeningspersonen kan beherske tilbageslags- og reaktionskræfterne med egnede forsigtighedsforanstaltninger.

b) Sørg for at din hånd aldrig kommer i nærheden af roterende diamant-kopskiver. Diamant-kopskiven kan bevæge sig hen over din hånd i forbindelse med et tilbageslag.

c) Undgå at din krop befinder sig i det område, hvor diamant-kopskiven bevæger sig i forbindelse med et tilbageslag. Tilbageslaget driver el-værktøjet i modsat retning af diamant-kopskivens bevægelse på blokeringsstedet.

d) Arbejd særlig forsigtigt i områder som f.eks. hjørner, skarpe kanter osv. Det skal forhindres, at diamant-kopskiver slår tilbage fra emnet og sætter sig fast. Den roterende diamant-kopskive har tendens til at sætte sig fast i hjørner og skarpe kanter eller hvis den springer tilbage. Dette medfører, at man mister kontrollen eller tilbageslag.

e) Anvend ikke en kædesavklinge eller en tandet savklinge. Et sådant indsatsværktøj fører ofte til et tilbageslag eller at man mister kontrollen over elektroværktøjet.

Særlige sikkerhedsinstruktioner om planslibning:

a) Brug kun godkendte diamant-kopskiver til slibeopgaver.

b) Brug ikke slidte diamant-kopskiver, der passer til større el-værktøj. Diamant-kopskiver til større el-værktøj kan brække, da de ikke er egnet til de højere omdrejningstal, som mindre el-værktøj arbejder med.

Yderligere sikkerheds- og arbejdsinformationer

Undgå at slibestøv rammer kroppen.

Pas på ikke at få hånden ind i maskinen.

Sluk straks for værktøjet, hvis der opstår betydelige svingninger eller der konstateres andre mangler. Kontrollér værktøjet og find frem til årsagen.

Spåner eller splinter må ikke fjernes, medens maskinen kører.

ARBEJDSANVISNINGER

Benyt og opbevar kun diamant-kopskiver iht. fabrikantens angivelser.

Arbejd altid med slibeskærm ved slibning.

Flangemøtrikken skal spændes inden maskinen tages i brug.

Brug altid støttegrebet.

Det emne, som skal bearbejdes, skal være spændt fast, medmindre det holdes på plads af emnets egen vægt. Før aldrig emnet mod diamant-kopskiven med hånden.

Vælg en diamant-kopskive, der er egnet til materialet der skal bearbejdes. Læg mærke til informationerne om materialet på emballagen.

Rengør spændesæt, spindel og diamant-kopskive før monteringen.

Vær opmærksom på diamant-kopskivens mål. Huldiameteren skal passe til holdeflangen. Brug ikke et reduktionsstykke eller en adapter. Diamant-kopskivens borehul må ikke udvides.

Afmontér diamant-kopskiven for at undgå beskadigelser, før el-værktøjet transporteres.

For at opnå et maksimalt arbejdsresultat skal der kun slibes med et minimalt tryk; skiven må ikke sætte sig fast, stødes eller stikkes ind.

Diamant-kopskiver kan blive meget varme under arbejdet; rør ikke ved dem, for de er kølet af.

VEDLIGEHOLDELSE

Brug kun Milwaukee-tilbehør og Milwaukee-reservedele. Komponenter, hvor udskiftningsproceduren ikke er beskrevet, skal skiftes ud hos et Milwaukee-servicecenter (se brochure garanti/kundeserviceadresser).

Hvis det er nødvendigt, kan der bestilles en sprængskitse af værktøjet. Angiv herved venligst maskintypen samt det sekscifrede nummer på mærkepladen og bestil tegningen hos din lokale kundeserviceafdeling eller direkte hos Techtronic Industries GmbH, Max-Eyth-Straße 10, 71364 Winnenden, Tyskland.



CE-KONFORMITETSERKLÆRING

Vi erklærer som eneansvarlige, at produktet beskrevet under „Tekniske data“ i forbindelse med maskinerne

AG 12-115 X, AG 12-125 X, AGV 12-125 X, AGV 12-125 XPD,
AGV 15-125 XC, AGV 15-125 XE

er i overensstemmelse med alle relevante bestemmelser der følger af direktiv 2011/65/EU (RoHS), 2004/108/EF, 2006/42/EF og af de følgende harmoniserede normative dokumenter:

EN 60745-1:2009 + A11:2010
EN 60745-2-3:2011 + A2:2013
EN 50581:2012



Winnenden, 2014-09-04

Alexander Krug / Managing Director
Autoriseret til at udarbejde de tekniske dokumenter.
Techtronic Industries GmbH
Max-Eyth-Straße 10, 71364 Winnenden, Germany



SYMBOLER



VIGTIGT! ADVARSEL! FARE!



Før ethvert arbejde ved maskinen skal stikket tages ud af stikdåsen.



Læs brugsanvisningen nøje før ibrugtagning.



Når der arbejdes med maskinen, skal man have beskyttelsesbriller på.



Brug beskyttelseshandsker!



Benyt egnet åndedrætsværn.



Brug høreværn!



CE-mærke

© KOMFORT

TEKNISKE DATA Diamant slipehette	DEG 125
Diamant-slipeskåler-ø	100 / 115 / 125 mm
Vekt Diamant slipehette	390 g
Vekt Tilleggshåndtak	165 g

ADVARSEL!

Vær også oppmerksom på bruksanvisningen til den tilkoblede vinkelsliperen. Les alle sikkerhetsinstruksjoner og bruksanvisninger.

Feil ved overholdelsen av advarslene og nedenstående anvisninger kan medføre elektriske støt, brann og/eller alvorlige skader.

Ta godt vare på alle advarslene og informasjonene.



Nor

FORMÅLSMESSIG BRUK

Slipehetten er konstruert for flatesliping av stein- og keramikkmaterialer med diamant - slipeskåler

Slipehetten er bare egnet for bearbeiding av tørre materialer.

Slipehetten skal utelukkende bare brukes med følgende vinkelsliperne: Milwaukee AG 12-115 X, AGV 15-125 XC, AG 12-125 X, AGV 15-125 XE, AGV 12-125 X, AGV 12-125 XPD

Slipehetten skal bare brukes i kombinasjon med en egnet støvsuger.

SIKKERHETSINSTRUKSJONER FOR SLIPEMASKINER

Felles sikkerhetsinstruksjoner for sliping med diamant - slipeskål:

a) Dette elektroverktøyet er å bruke som slipemaskin. Følg alle advarsler, anvisninger, bilder og data som du får levert sammen med elektroverktøyet. Hvis du ikke følger følgende anvisninger, kan det oppstå elektriske støt, ild og/eller store skader.

b) Dette elektroverktøyet er ikke egnet til polering, sliping, sliping med sandpapir og bruk med stålborste. Bruk som elektroverktøyet ikke er konstruert for, kan forårsake farer og skader.

c) Slipehetten skal monteres sikkert på og innstilles slik at en optimal sikkerhet oppnås, dvs. at en så liten som mulig del av diamant - slipeskålen vises åpen til bruker. Slipehetten skal beskytte bruker mot bruddstykker og tilfeldig kontakt med diamant - slipeskålen.

d) Bruk bare diamant-slipeskåler for elektroverktøyet ditt.

e) Det tillatte omdreiningsstallet til diamant - slipeskålen må være minst så høyt som det maksimale omdreiningsstallet som er oppgitt på elektroverktøyet. Diamant - slipeskåler som dreier seg raskere enn tillatt kan brette og slynges rundt.

f) Det er bare tillatt å bruke diamant-slipeskåler for de bruksmulighetene de er anbefalt for.

g) Bruk alltid uskadede spennflenser i riktig størrelse og form for den diamant - slipeskålen du har valgt. Egnede flenser støtter diamant - slipeskålen og reduserer slik faren for at diamant - slipeskålen brekker.

h) Utvendig diameter og tykkelse på diamant - slipeskålen må tilsvare målene for elektroverktøyet. Feil beregnede diamant - slipeskåler kan ikke sikres eller kontrolleres tilstrekkelig.

i) Diamant - slipeskåler og flenser må passe nøyaktig på slipespindelen til elektroverktøyet. Diamant - slipeskåler som ikke passer nøyaktig på slipespindelen til elektroverktøyet, roterer uregelmessig, vibrerer svært sterkt og kan føre til at du mister kontrollen.

j) Ikke bruk skadede diamant - slipeskåler. Sjekk før hver bruk om innsatsverktøy slik som diamant - slipeskåler er splintret eller revnet eller er brukt så ofte at de er svært slitte. Hvis elektroverktøyet eller diamant - slipeskålen faller ned, må du kontrollere om den er skadet eller du bruker en ikke skadet diamant - slipeskål. Når du har kontrollert og satt inn diamant - slipeskålen, må du holde personer som oppholder seg i nærheten unna det roterende diamant - slipeskålen og la elektroverktøyet gå i ett minutt med maksimalt turtall. Som regel brekker skadede diamant - slipeskåler i løpet av denne testtiden.

k) Bruk personlig beskyttelsesutstyr. Avhengig av typen bruk må du bruke visir, øyebeskyttelse eller vernebriller. Om nødvendig må du bruke støvmaske, hørselvern, vernehansker eller spesialforkle som holder små slipe- og materialpartikler unna kroppen din. Øynene bør beskyttes mot fremmedlegemer som kan fly rundt ved visse typer bruk. Støv- eller pustevernmasker må filtrere den typen støv som oppstår ved denne bruken. Hvis du er utsatt for sterk støv over lengre tid, kan du miste hørselen.

l) Pass på at andre personer holder tilstrekkelig avstand til arbeidsområdet ditt. Alle som går inn i arbeidsområdet må bruke personlig verneutstyr. Avbrente deler av arbeidsstykket eller brukte diamant - slipeskåler kan slynges ut og derfor også forårsake skader utenfor det direkte arbeidsområdet.

m) Hold apparatet bare i de isolerte holdeflatene, når det arbeides på steder hvor diamant - slipeskålen kan treffe skjulte strømledninger eller verktøyet egen kabel. Kontakt med en ledning som er under spenning, kan også sette metalleder til apparatet under spenning og føre til et elektrisk slag.

n) Hold strømledningen unna roterende diamant - slipeskåler. Hvis du mister kontrollen over elektroverktøyet kan strømledningen kappes eller komme inn i verktøyet, og hånden eller armen din kan komme inn i den roterende diamant - slipeskålen.

o) Legg aldri elektroverktøyet ned før diamant - slipeskålen er stanset helt. Den roterende diamant - slipeskålen kan komme i kontakt med overflaten der maskinen legges ned, slik at du kan miste kontrollen over elektroverktøyet.

p) La aldri elektroverktøyet være innklobet mens du bærer det. Tøyet ditt kan komme inn i den roterende diamant - slipeskålen hvis det tilfeldigvis kommer i kontakt med verktøyet og diamant - slipeskålen kan da bore seg inn i kroppen din.

q) Rengjør ventilasjonsåpningene til elektroverktøyet med jevne mellomrom. Motorviften trekker støv inn i huset, og en stor oppsamling av metallstøv kan medføre elektrisk fare.

r) Ikke bruk elektroverktøyet i nærheten av brennbare materialer. Gnister kan antenne disse materialene.

s) Bruk ikke diamant - slipeskåler som krever flytende kjølemidler. Bruk av vann eller andre flytende kjølemidler kan føre til elektriske støt.

t) Ikke bruk tilbehør som ikke er spesielt beregnet og anbefalt av produsenten for dette elektroverktøyet. Selv om du kan feste tilbehøret på elektroverktøyet ditt, garanterer dette ingen sikker bruk.

Tilbakeslag og tilsvarende advarsler

Tilbakeslag er diamant - slipeskålen plutselige reaksjon etter at det har hengt seg opp eller blokkerer. Opphenging eller blokkering fører til at den roterende diamant - slipeskålen stanser helt plutselig. Slik akselereres et ukontrollert elektroverktøy mot diamant - slipeskålens dreieretning på blokkeringstedet.

Hvis f. eks. en diamant - slipeskål henger seg opp eller blokkerer i arbeidsstykket, kan kanten på diamant - slipeskålen som dykker inn i arbeidsstykket, henge seg opp og derved bryter diamant - slipeskålen seg ut eller den forårsaker et tilbakeslag. Diamant - slipeskålen beveger seg da mot eller bort fra brukeren, avhengig av diamant - slipeskålens dreieretning på blokkeringstedet. Slik kan diamant - slipeskåler også brette.

Et tilbakeslag er resultat av en gal eller feilaktig bruk av elektroverktøyet. Det kan unngås ved å følge egnede sikkerhetstiltak som beskrevet nedenstående.

a) Hold elektroverktøyet godt fast og plasser kroppen og armene dine i en stilling som kan ta imot tilbakeslagskrefter. Bruk alltid ekstrahåndtaket – hvis dette finnes – for å ha størst mulig kontroll over tilbakeslagskrefter eller reaksjonsmomenter ved oppkjøring. Brukeren kan beherske tilbakeslags- og reaksjonsmomenter med egnede tiltak.

b) Hold aldri hånden i nærheten av den roterende diamant - slipeskålen. Diamant - slipeskålen kan bevege seg over hånden din ved tilbakeslag.

c) Vær spesielt forsiktig i hjørner, på skarpe kanter osv. Du må forhindre at diamant - slipeskålen avpelles fra arbeidsstykket eller klemmes fast. Den roterende diamant - slipeskålen har en tendens til å klemmes fast i hjørner, på skarpe kanter eller hvis det avpelles. Dette forårsaker kontrolltap eller tilbakeslag.

d) Vær spesielt forsiktig i hjørner, på skarpe kanter osv. Du må forhindre at diamant - slipeskålen avpelles fra arbeidsstykket eller klemmes fast. Den roterende diamant - slipeskålen har en tendens til å klemmes fast i hjørner, på skarpe kanter eller hvis det avpelles. Dette forårsaker kontrolltap eller tilbakeslag.

e) Ikke bruk sagbleadet med kjeder eller tenner. Slike verktøy forårsaker ofte et tilbakeslag eller at man mister kontrollen over elektroverktøyet.

Spesielle sikkerhetsinstruksjoner for diamant - flatesliping:

a) Bruk utelukkende diamant - slipeskåler som er tillatt for slipearbeid.

b) Ikke bruk slitte diamant - slipeskåler fra større elektroverktøy. Diamant - slipeskåler for større elektroverktøy er ikke beregnet til de høyere turtall på mindre elektroverktøy og kan brette.

Ytterlige sikkerhets- og arbeidsinstruksjoner

Unngå at slipestøv treffer kroppen.

Ikke grip inn i fareområdet mens maskinen er i gang.

Slå straks av apparat når det oppstår store svingninger eller du fastslår andre mangler. Kontroller maskinen for å fastslå årsaken.

Spon eller fliser må ikke fjernes mens maskinen er i gang.

ARBEIDSTRUKSJONER

Bruk og oppbevar diamant - slipeskåler alltid i henhold til produsentens anvisninger.

Arbeid alltid med vernedeksel ved sliping.

Flensmutteren må være trukket til før maskinen startes.

Bruk alltid ekstrahåndtaket.

Det arbeidsstykke som skal bearbeides må være fastspent, hvis det ikke blir holdt av sin egen vekt. Før aldri emnet med hånden mot diamant - slipeskålen.

Velg en diamant - slipeskål som er egnet for det materialet som skal bearbeides. Vær oppmerksom på materiale henvisningen på forpakningen.

Før montasje skal spennsettet, spindelen og diamant - slipeskåler rengjøres.

Vær oppmerksom på målene til diamant - slipeskålen. Hulldiameteren må passe til opptaksflensen. Ikke bruk noen reduksjonsdeler eller adapter. Det er ikke tillatt å utvide boringen til diamant - slipeskåler.

Før transport av elektroverktøyet skal diamant - slipeskålen demonteres for å unngå skader.

For å oppnå et maksimalt arbeidsresultat må det slipes med lite trykk, ikke stilles på kant, ikke skubbes hhv. stikkes inn.

Diamant - slipeskåler kan bli stekt oppvarmet ved arbeidet; ta derfor ikke på dem til de er avkjølt.

VEDLIKEHOLD

Bruk kun Milwaukee tilbehør og Milwaukee reservedeler. Komponenter der utskiftning ikke er beskrevet skal skiftes ut hos Milwaukee kundeservice (se brosjyre garanti/kundeserviceadresser).

Ved behov kan det fås en eksplosjonstegning av apparatet hos kundeservice eller direkte hos Techtronic Industries GmbH, Max-Eyth-Straße 10, 71364 Winnenden, Germany ved angivelse av maskinens type og det sekstallige nummeret på maskinens skilt.



CE-SAMSVARERKLÆRING

Vi erklærer i en ansvar at produktet som er beskrevet i „Tekniske data“ i forbindelse med apparatene

AG 12-115 X, AG 12-125 X, AGV 12-125 X, AGV 12-125 XPD,
AGV 15-125 XC, AGV 15-125 XE

overensstemmer med alle relevante forskrifter etter EU retningslinje 2011/65/EU (RoHS), 2004/108/EG, 2006/42/EG og de følgende harmoniserte normative dokumenter:

EN 60745-1:2009 + A11:2010

EN 60745-2-3:2011 + A2:2013

EN 50581:2012



Winnenden, 2014-09-04

Alexander Krug / Managing Director

Autorisert til å utarbeide den tekniske dokumentasjonen

Techtronic Industries GmbH

Max-Eyth-Straße 10, 71364 Winnenden, Germany



SYMBOLER



OBS! ADVARSEL! FARE!



Trekk støpset ut av stikkkontakten før du begynner arbeider på maskinen.



Les nøye gjennom bruksanvisningen før maskinen tas i bruk.



Bruk alltid vernebrille når du arbeider med maskinen.



Bruk vernehansker!



Bruk derfor vernemaske som er egnet for støv.



Bruk hørselsvern!



CE-tegn

© KOMFORT

TEKNISKA DATA Skyddskåpa för diamant-slipning	DEG 125
Diamant-koppskiva ø	100 / 115 / 125 mm
Vikt Skyddskåpa för diamant-slipning	390 g
Vikt Extra handtag	165 g

VARNING!

Beakta alltid också buksanvisningen för den ansluta vinkelslipen. Läs alla säkerhetsanvisningar och andra tillhörande anvisningar.

Fel som uppstår till följd av att anvisningarna nedan inte följts kan orsaka elstöt, brand och/eller allvarliga kroppsskador.

Förvara alla varningar och anvisningar för framtida bruk.

ANVÄND MASKINEN ENLIGT ANVISNINGARNA

Skyddskåpan för slipning är avsedd för yt-slipning av sten och keramik material med diamant-koppskivor.

Skyddskåpan för slipning ska endast användas för torr bearbetning.

Skyddskåpan för slipning får endast användas tillsammans med följande vinkelslipar: Milwaukee AG 12-115 X, AGV 15-125 XC, AG 12-125 X, AGV 15-125 XE, AGV 12-125 X, AGV 12-125 XPD

Skyddskåpan för slipning får endast användas tillsammans med en lämplig dammutsugning.

SÄKERHETSANVISNINGAR FÖR SLIPMASKINER

Gemensamma säkerhetsanvisningar för slipning med diamant-koppskivor:

a) Detta elverktyg ska användas som slipmaskin. Beakta alla säkerhetsanvisningar, anvisningar, illustrationer och data som levereras med elverktyget. Om nedanstående anvisningar ignoreras finns risk för att elstöt, brand och/eller allvarliga personsador uppstår.

b) Detta elverktyg är inte avsett för polering. Tillämpningar som maskinen inte är avsedd för kan försäkra faror och personsador.

c) Skyddskåpan för slipning ska monteras på föreskrivet sätt och ställas in så, att en så liten del som möjligt av diamant-koppskivan syns öppet i riktning mot personen som använder verktyget. Skyddskåpan för slipning ska skydda den som använder verktyget mot material som lossnar och mot att av misstag kunna komma i kontakt med diamant-koppskivan.

d) Använd endast diamant-koppskivor för ditt elverktyg.

e) Det tillåtna varvtalet för diamant-koppskivan måste minst vara så högt som angivet högsta varvtal på elverktyget. Diamant-koppskivor som roterar snabbare än tillåtet, kan gå sönder och flyga omkring.

f) Diamant-koppskivor får endast användas för de arbeten som dessa rekommenderas för.

g) För vald diamant-koppskiva ska alltid felfria spännflansar i rätt storlek och form användas. Lämpliga flansar stöder diamant-koppskivan och reducerar sålunda risken för brott av diamant-koppskivan.

h) Diamant-koppskivans yttre diameter och tjocklek måste motsvara elverktygets dimensionering. Feldimensionerade diamant-koppskivor kan inte på betryggande sätt avskäras och kontrolleras.

i) Diamant-koppskivorna måste passa exakt på elverktygets slippindel. Diamant-koppskivor som inte exakt passar på elverktygets slippindel roterar ojämnt, vibrerar kraftigt och kan leda till att du förlorar kontrollen över verktyget.

j) Använd aldrig skadade diamant-koppskivor. Kontrollera diamant-koppskivorna före varje användning avseende splitterskador och sprickor, slitage eller kraftig nedslitning. Om elverktyget eller diamant-koppskivan skulle falla ner kontrollera om skada uppstått eller montera och använd en felfri diamant-koppskiva. Du och andra personer i närheten ska efter att ha kontrollerat och monterat diamant-koppskivan ställa er utanför diamant-koppskivans rotationsradie och sedan låta elverktyget rotera en minut med högsta varvtal. Skadade diamant-koppskivor går i de flesta fall sönder vid denna provkörning.

k) Använd personlig skyddsutrustning. Använd alltefter avsett arbete ansiktsskärm, ögonskydd eller skyddsglasögon. Om så behövs, använd dammfiltermask, hörselskydd, skyddshandskar eller skyddsförkläde som skyddar mot små utslungade slip- och materialpartiklar. Ögonen ska skyddas mot utslungade främmande partiklar som kan uppstå under arbetet. Damm- och andningskydd måste kunna filtrera bort det damm som eventuellt uppstår under arbetet. Risk finns för hörselskada under en längre tids kraftigt buller.

l) Se till att obehöriga personer hålls på betryggande avstånd från arbetsområdet. Alla som rör sig inom arbetsområdet måste använda personlig skyddsutrustning. Brottstycken från arbetsstycket eller diamant-koppskivor som har gått sönder kan slungas utåt och orsaka personskada även utanför arbetsområdet.

m) Håll endast i elverktyget med hjälp av de isolerade greppytorna när du utför arbeten där det finns risk att diamant-koppskivan skulle kunna träffa på dolda elledningar eller kablar. Om man kommer i kontakt med en spänningsförande ledning, så kan de delar på verktyget som är av metall bli spänningsförande och leda till att man får en elektrisk stöt.

n) Håll nätsladden på avstånd från roterande diamant-koppskivor. Om du förlorar kontrollen över elverktyget kan nätsladden kapas eller dras in varvid risk finns för att din hand eller arm dras in mot den roterande diamant-koppskivan.

o) Lägg aldrig ifrån dig elverktyget innan diamant-koppskivan har stannat helt. Den roterande diamant-koppskivan kan komma i kontakt med underlaget varvid risk finns för att du förlorar kontrollen över elverktyget.

p) Elverktyget får inte rotera när det bärs. Kläder kan vid tillfällig kontakt med den roterande diamant-koppskivan dras in varvid diamant-koppskivan kan borra sig in i din kropp.

q) Rengör regelbundet elverktygets ventilationsöppningar. Motorfläkten drar in damm i huset och en kraftig anhopning av metalldamm kan orsaka farliga elströmmar.



r) **Använd inte elverktyget i närheten av brännbara material.** Risk finns för att gnistor antänder materialet.

s) **Använd inga diamant-koppskivor som kräver flytande kylmedel.** Vatten eller andra kylvätskor kan medföra elstöt.

t) **Använd inte tillbehör som tillverkaren inte uttryckligen godkänt och rekommenderat för detta elverktyg.** Även om tillbehör kan fästas på elverktyget finns det ingen garanti för en säker användning.

Varning för bakslag

Ett bakslag är en plötslig reaktion som orsakas av att den roterande diamant-koppskivan fastnar eller blockerar. Detta leder till att den roterande diamant-koppskivan stannar mycket plötsligt. När detta händer accelererar ett okontrollerat elverktyg mot diamant-koppskivans rotationsriktning på stället där diamant-koppskivan blockerades.

Omt. ex. en diamant-koppskiva fastnar i arbetsstycket eller blockerar kan diamant-koppskivans kant som befinner sig i arbetsstycket klämmas fast resp. fastna varvid diamant-koppskivan kan gå sönder eller orsaka bakslag. Diamant-koppskivan rör sig då antingen mot eller bort från användaren beroende på diamant-koppskivans rotationsriktning på stället där den blockerades resp. fastnade. Det kan också hända att diamant-koppskivan brister.

Bakslag uppstår till följd av missbruk eller felaktig hantering av elverktyget. Detta kan undvikas genom skyddsåtgärder som beskrivs nedan.

a) **Håll stadigt i elverktyget samt kroppen och armarna i ett läge som är lämpligt för att motstå bakslagskrafter. Använd alltid stödhandtaget för bästa möjliga kontroll av bakslagskrafter och reaktionsmoment vid start.** Användaren kan genom lämpliga försiktighetsåtgärder bättre behärska bakslags- och reaktionskrafterna.

b) **Håll alltid handen på betryggande avstånd från roterande diamant-koppskivor.** Diamant-koppskivan kan vid ett bakslag röra sig över din hand.

c) **Undvik att hålla kroppen inom det område inom vilket diamant-koppskivan rör sig vid ett bakslag.** Bakslaget kommer att driva elverktyget i motsatt riktning till diamant-koppskivans rörelse på blockeringsstället.

d) **Var särskilt försiktig vid bearbetning av hörn, vassa kanter osv. Undvik att diamant-koppskivan studsar bort från arbetsstycket eller kommer i kläm.** På hörn, vassa kanter eller vid studsning tenderar diamant-koppskivan till att komma i kläm. Detta kan leda till att du förlorar kontrollen eller till bakslag.

e) **Använd inte kedje- eller tandat sågblad.** Sådana insatsverktyg orsakar ofta bakslag eller gör att du förlorar kontrollen över elverktyget.

Särskilda säkerhetsanvisningar för ytslipning:

a) **Använd endast sådana diamant-koppskivor som är godkända för slipningsarbeten.**

b) **Använd inte nedslitna diamant-koppskivor från större elverktyg.** Diamant-koppskivor för större elverktyg är inte konstruerade för de mindre elverktygens högre varvtal och kan därför spricka.

Övriga säkerhets- och användningsinstruktioner

Håll alltid elverktyget så, att du inte får slipdamm på kroppen.

Lakttag största försiktighet när maskinen är igång.

Frånkoppla maskinen omedelbart om kraftiga vibrationer uppstår eller andra felfunktioner registreras. Kontrollera maskinen för lokalisering av orsak.

Avlägsna aldrig spån eller flisor när maskinen är igång.

ARBETSANVISNINGAR

Använd och förvara diamant-koppskivor alltid enligt tillverkarens anvisningar.

Använd alltid en skyddskåpa för slipning när du slipar.

Fläsmuttern skall vara åtdragen innan start av maskinen.

Använd alltid stödhandtag.

Spänn alltid fast arbetsstycket som du vill bearbeta om det inte ligger stadigt till följd av egen vikt. För aldrig arbetsstycket för hand mot diamant-koppskivan.

Välj alltid en diamant-koppskiva som lämpar sig för materialet som du vill bearbeta. Beakta uppgifterna på förpackningen som gäller materialet.

Rengör innan monteringen både spännatsen, spindeln och diamant-koppskivan.

Observera diamant-koppskivans mått. Hål-diametern måste passa till fästflänsen. Använd inga reducerstycken eller adaptar. Det är inte tillåtet att göra hålet på diamant-koppskivan större.

Ta av diamant-koppskivan innan du transporterar elverktyget för att undvika att den tar skada.

För bästa resultat är det viktigt att du inte trycker elverktyget för hårt mot materialet som du bearbetar; undvik snedvridning, stötar resp. att du fastnar i materialet.

Diamant-koppskivor kan bli mycket varma under arbetets gång; ta alltså inte i dessa skivor förrän de har svalnat.

SKÖTSEL

Använd endast Milwaukee-tillbehör och Milwaukee-reservdelar. Komponenter, för vilka inget byte beskrivs, skall bytas ut hos Milwaukee-kundtjänst (se broschyren garanti-/kundtjänstadresser).

Vid behov kan du rekommendera apparatens sprängskiss antingen hos kundservicen eller direkt hos Techtronic Industries GmbH, Max-Eyth-Straße 10, 71364 Winnenden, Germany. Du ska då ange maskintypen och numret på sex siffror som står på effektskylten.



CE-FÖRSÄKRAN

Vi intygar på eget ansvar, att produkten som beskrivs i "Tekniska data" och i kombination med verktygen

AG 12-115 X, AG 12-125 X, AGV 12-125 X, AGV 12-125 XPD,
AGV 15-125 XC, AGV 15-125 XE

stämmer överens med alla tillämpliga föreskrifter i direktiv 2011/65/EU (RoHS), 2004/108/EG, 2006/42/EG och följande harmoniserade normativa dokument:

EN 60745-1:2009 + A11:2010

EN 60745-2-3:2011 + A2:2013

EN 50581:2012



Winnenden, 2014-09-04

Alexander Krug / Managing Director
Befullmäktigad att sammanställa teknisk dokumentation.

Techtronic Industries GmbH
Max-Eyth-Straße 10, 71364 Winnenden, Germany



SYMBOLER



OBSERVERA! VARNING! FARA!



Drag alltid ur kontakten när du utför arbeten på maskinen.



Läs instruktionen noga innan du startar maskinen.



Använd alltid skyddsglasögon.



Bär skyddshandskar!



Bär därför lämplig skyddsmask.



Använd hörselskydd!



CE-symbol

© KOMFORT

TEKNISET ARVOT Timanttihiontasuojus	DEG 125
Timanttikuppilaikan ø	100 / 115 / 125 mm
Paino Timanttihiontasuojus	390 g
Paino Tukikahva	165 g

VAROITUS!

Noudata ehdottomasti myös liitetyn kulmahiomakoneen käyttöohjetta. Lue kaikki, myös annetut turvallisuusmääräykset ja käyttöohjeet.

Turvallisuusohjeiden noudattamisen laiminlyönti saattaa johtaa sähköiskuun, tulipaloon ja/tai vakavaan loukkaantumiseen.

Säilytä kaikki turvallisuus- ja muut ohjeet tulevaisuutta varten.



Suo

TARKOITUKSENMUKAINEN KÄYTTÖ

Hiontasuojus on tarkoitettu käytettäväksi kivi- ja keraamisten materiaalien tasohiontaan timanttikuppilaikkaa käyttäen.

Hiontasuojusta voi käyttää vain kuivatyöstössä.

Hiontasuojusta saa käyttää ainoastaan seuraavien kulmahiomakoneiden kanssa: Milwaukee AG 12-115 X, AGV 15-125 XC, AG 12-125 X, AGV 15-125 XE, AGV 12-125 X, AGV 12-125 XPD

Hiontasuojusta saa käyttää ainoastaan yhdessä sopivan pölynimulaitteen kanssa.

HIOMAKONEIDEN TURVALLISUUSMÄÄRÄYKSET

Yhteiset turvallisuusohjeet hionnalle timanttikuppilaikkaa käyttäen

a) Tätä sähkötyökalua tulee käyttää hiomakoneena. Ota huomioon kaikki varoohjeet, ohjeet, piirustukset ja tiedot, joita saat sähkötyökalun kanssa. Ellet noudata seuraavia ohjeita, saattaa se johtaa sähköiskuun, tulipaloon ja/tai vaikeisiin loukkaantumisiin.

b) Tämä sähkötyökalua ei sovellu kiillottamiseen, katkaisuun, hiekkapaperihiontaan eikä teräsharjahiontaan. Sellainen käyttö, jota varten sähkötyökalua ei ole tehty, saattaa aiheuttaa vaaratilanteita ja vammoja.

c) Hiontasuojus tulee kiinnittää pitävästi ja säätää se niin, että saavutetaan suurin mahdollinen turvallisuus, ts. vain pienin mahdollinen timanttikuppilaikan osa näyttää suojaamatta käyttäjään. Hiontasuojuksen tulee suojata käyttäjää timanttikuppilaikan palasilta ja satunnaiselta kontaktilta siihen.

d) Käytä tässä sähkötyökalussa vain timanttikuppilaikvoja.

e) Timanttikuppilaikan sallitun kierrosluvun tulee olla vähintään niin korkea kuin sähkötyökaluun merkitty suurin kierrosluku. Timanttikuppilaikat, jotka pyörivät sallittua nopeammin, saattavat särkyä ja sinkoutua pois.

f) Timanttikuppilaikvoja saa käyttää ainoastaan suositeltuihin käyttötarkoituksiin.

g) Käytä aina vahingoittumatonta, oikeankokoista ja –muotoista kiinnitysliappaa valitsemaasi timanttikuppilaikkaa varten. Sopivat laipat tukevat timanttikuppilaikkaa ja vähentävät täten timanttikuppilaikan murtumisvaaraa.

h) Käytetyn timanttikuppilaikan ulkohalkaisijan ja paksuuden tulee vastata sähkötyökalusi mittatietoja.

Väärin mitoitetuja timanttikuppilaikvoja ei voida suojata tai valvoa riittävän hyvin.

i) Timanttikuppilaikkojen ja laipan tulee sopia tarkalleen sähkötyökalusi hiomakaraan. Timanttikuppilaikat, jotka eivät sovi tarkalleen sähkötyökalun hiomakaraan, pyörivät epäkekoisesti, tärisivät voimakkaasti ja saattavat aiheuttaa hallinnan menetyksen.

j) Älä käytä vahingoittuneita timanttikuppilaikvoja.

Tarkista ennen jokaista käyttöä, ettei timanttikuppilaikassa ole pirstoutumia tai halkeamia, yksipuolisuutta tai pahoja kulumia. Jos sähkötyökalu tai timanttikuppilaikka pääsee putoamaan, tarkasta, onko se vahingoittunut, tai käytä vahingoittumatonta timanttikuppilaikkaa. Kun olet tarkastanut timanttikuppilaikan ja pannut sen paikalleen, pysytkä lähellä olevien henkilöiden kera pyörivän timanttikuppilaikan tason ulkopuolella ja anna timanttikuppilaikan pyöriä minuutin ajan suurimmalla kierrosluvulla.

Vahingoittuneet timanttikuppilaikat särkyvät useimmiten tämän koestusajan kuluessa.

k) Käytä henkilökohtaisia suojavarusteita. Käytä käytöstä riippuen kokkasvonaamiota, silmäsuojusta tai suojalaseja. Jos mahdollista, käytä pölynaamaria, kuulonsuojainta, suojakäsineitä tai erikoissuojavaatetta, joka suojaa sinut pieniltä hioma- ja materiaalihiukkasilta. Silmät tulee suojata lenteleviltä vierailta esineiltä, jotka saattavat syntyä erilaissa käytössä. Pöly- tai hengityssuojanaamareiden täytyy suodattaa pois työstössä syntyvä pöly. Jos olet pitkään alltimea voimakkaalle melulle, saattaa se vaikuttaa heikentävästi kuuloon.

l) Varmista, että muut henkilöt pysyvät turvallisella etäisyydellä työalueeltasi. Jokaisella, joka tulee työalueelle, tulee olla henkilökohtaiset suojavarusteet. Työkappaleen tai murtuneiden timanttikuppilaikkojen paloja saattaa singota pois ja aiheuttaa loukkaantumisen myös välittömän työalueen ulkopuolella.

m) Pidä sähkötyökalusta kiinni vain sen eristetyistä tarttumapinnoista suorittaessasi töitä, joissa timanttikuppilaikka saattaa osua piilossa oleviin sähköjohtoihin tai laitteeseen oman verkkojohtoon. Kontakti jännitteelliseen johtoon saattaa tehdä laitteen metalliosat jännitteellisiksi ja aiheuttaa sähköiskun.

n) Pidä verkkojohto poissa pyörivistä timanttikuppilaikoista. Jos menetät laitteen hallinnan, saattaa verkkojohto leikkautua poikki tai tarttua kiinni ja vetää kätesi tai käsivartesi pyörivään timanttikuppilaikkaan.

o) Älä koskaan laske sähkötyökalua kädestäsi ennen kuin timanttikuppilaikka on pysähtynyt täysin. Pyörivä timanttikuppilaikka saattaa koskettaa laskupintaan, ja tämän vuoksi saatat menettää sähkötyökalun hallinnan.

p) Älä koskaan pidä sähkötyökalua käynnissä sitä kantaessa. Vaatteesi saattavat koskettaa pyörivään työkaluun sattumalta ja tarttua siihen ja timanttikuppilaikka saattaa porautua ruumiiseesi.

- q) Puhdista sähkötyökalusi tuuletusaukot säännöllisesti.** Moottorin tuuletin imee pölyä työkalun koteloon, ja voimakas metallipölyn kasautuma voi synnyttää sähköisiä vaaratilanteita.
- r) Älä käytä sähkötyökalua palavien aineiden lähellä.** Kipinät voivat sytyttää näitä aineita.
- s) Älä käytä timanttikuppilaikkoja, jotka tarvitsevat nestemäisiä jäähdytysaineita.** Veden tai muiden nestemäisten jäähdytysaineiden käyttö saattaa johtaa sähköiskuun.
- t) Älä käytä mitään lisälaitteita, joita ei valmistaja ole tarkoitannut tai suositellut nimenomaan tälle sähkötyökalulle.** Vain se, että pystyt kiinnittämään laitetta sähkötyökaluusi ei takaa sen turvallista käyttöä.

Takaisku ja vastaavat varo-ohjeet

Takaisku on kiinnitarttuvan tai juuttuneen pyörivän timanttikuppilaikan äkillinen reaktio. Kiinnitarttuminen tai juuttuminen aiheuttaa pyörivän timanttikuppilaikan äkillisen pysähtymisen. Tästä aiheutuu hallitsemattoman sähkötyökalun kiertosuunnan juuttumiskohdalla timanttikuppilaikan kiertosuunnan vastaiseen suuntaan.

Jos esim. timanttikuppilaikka tarttuu tai jumiuuu työkappaleeseen, niin työkappaleeseen uppoava timanttikuppilaikan reuna voi jäädä kiinni ja silloin timanttikuppilaikka saattaa revetä pois tai aiheuttaa takaiskun. Timanttikuppilaikka liikkuu tällöin joko käyttäjää kohti tai hänestä pois, riippuen timanttikuppilaikan kiertosuunnasta jumiuutiskohdassa. Tällöin timanttikuppilaikat voivat myös revetä kappaleiksi.

Takaisku johtuu sähkötyökalun väärinkäytöstä tai käytöstä väärään tarkoitukseen. Se voidaan estää sopivin varotoimin, joita selostetaan seuraavassa.

- a) Pitele sähkötyökalua tukevasti ja saata kehosi ja käsivartesi asentoon, jossa pystyt vastaamaan takaiskuvoimiin.** Käytä aina lisäkävä, jos sinulla on sellainen, jotta pystyisit parhaalla mahdollisella tavalla hallitsemaan takaiskuvoimia tai vastamomentteja työkalun ryntökäynnissä. Käyttävä henkilö pystyy hallitsemaan takaisku ja vastamomenttivoimat noudattamalla sopivia suojatoimenpiteitä.
- b) Älä koskaan vie kättäsi pyörivien timanttikuppilaikkojen lähetyville.** Timanttikuppilaikka saattaa kulkea kätesi ylitse takaiskun sattuessa.
- c) Vältä pitämästä kehoasi sillä alueella, johon timanttikuppilaikka liikkuu takaiskun sattuessa.** Takaisku painaa sähkötyökalua vastapäiseen suuntaan kuin timanttikuppilaikan liike juuttumiskohdassa.
- d) Työkenttele erityisen varovasti kulmien, terävien reunojen yms. alueella. Estä timanttikuppilaikkojen ponnahtaminen työkalusta pois tai kiinnijuuttuminen.** Pyörivällä timanttikuppilaikalla on taipumus juuttua kiinni kulmissa, terävissä reunoissa tai töytäisyssä saadessaan. Tämä aiheuttaa hallinnan menetyksen tai takaiskun.
- e) Älä käytä ketjusahan tai hammastettua sahan terää.** Sellaiset käyttötyökalut aiheuttavat usein takaiskun tai sähkötyökalun hallinnan menettämisen.

Tasohionnan laitekohtaiset turvallisuusmääräykset:

- a) Käytä ainoastaan hiontatöihin sallittuja timanttikuppilaikkoja.**
- b) Älä käytä suurempien sähkötyökalujen kuluneita timanttikuppilaikkoja.** Suurempien sähkötyökalujen timanttikuppilaikat eivät sovi pienempien sähkötyökalujen korkeammille kierrosluvuille ja saattavat särkyä.

Täydentäviä turvallisuusmääräyksiä ja työskentelyohjeita

Vältä hiomapolyn lentämistä itseesi päin.

Älä tartu käynnistetyn laitteen työskentelyalueelle.

Pysäytä laite välittömästi jos siinä esiintyy huomattavaa värähtelyä tai huomaat muuta puutetta. Tarkista kone vian aiheuttajan määrittelemiseksi.

Lastuja tai puruja ei saa poistaa koneen käydessä.

TYÖSKENTELYOHJEITA

Käytä ja säilytä timanttikuppilaikkoja aina valmistajan antamien ohjeiden mukaan.

Käytä hionnassa aina hiontasuojasta.

Laippamutterin on oltava kunnolla kiristetty ennen koneen käyttöönottoa.

Käytä aina lisäkädensijaa.

Työstettävä työkappale on kiinnitettävä, ellei se pysy paikallaan oman painonsa vuoksi. Älä koskaan vie työkappaletta kädessäsi timanttikuppilaikkaan.

Valitse työstettävälle materiaalille sopiva timanttikuppilaikka. Noudata pakkauksen päälle merkityt materiaaiohjeita.

Puhdista kiinnityssarja, kara ja timanttikuppilaikka ennen asennusta.

Noudata timanttikuppisarjan mitoista annettuja ohjeita. Reiän läpimitan tulee sopia istukan laippaan. Älä käytä mitään supistimia tai sovitimia. Timanttikuppilaikan porareikää ei saa laajentaa.

Ota timanttikuppilaikka pois sähkötyökalusta ennen sen kuljettamista vaurioiden välttämiseksi.

Parhaan työtuloksen saamiseksi hio vain kevyesti painaen, älä aseita laitetta kulmaan, töytäise tai pistä sitä hiottavaan materiaaliin.

Timanttikuppilaikat voivat kuumentua voimakkaasti työn aikana, älä tartu niihin, ennen kuin ne ovat jäähtyneet.

HUOLTO

Käytä ainoastaan Milwaukee lisätarvikkeita ja Milwaukee varaosia.

Mikäli jokin komponentti, jota ei ole kuvailtu, tarvitsee vaihtoa ota yhteys johonkin Milwaukee palvelupisteistä (kts. listamme takuuhuoltoliikkeiden/ palvelupisteiden osoitteista)

Tarvittaessa voit pyytää laitteen räjähdyspiirustuksen ilmoittaen konetyypin ja tyyppikilvessä olevan kuusinumeroisen luvun huoltopalvelustasi tai suoraan osoitteella Technonic Industries GmbH, Max-Eyth-Strasse 10, 71364 Winnenden, Saksa.



Suo

TODISTUS CE-STANDARDINMUKAISUUDESTA

Vakuutamme yksinvastuullisesti, että kohdassa „Tekniset tiedot“ kuvattu tuote yhdistettynä seuraaviin laitteisiin

AG 12-115 X, AG 12-125 X, AGV 12-125 X, AGV 12-125 XPD,
AGV 15-125 XC, AGV 15-125 XE

vastaa kaikkia sitä koskevia direktiivien 2011/65/EU (RoHS),
2004/108/EY, 2006/42/EY sekä seuraavien yhdenmukaistettujen
standardisointiasiakirjojen määräyksiä:

EN 60745-1:2009 + A11:2010
EN 60745-2-3:2011 + A2:2013
EN 50581:2012



Winnenden, 2014-09-04



Alexander Krug / Managing Director
Valtuutettu kokoamaan tekniset dokumentit.
Techtronic Industries GmbH
Max-Eyth-Straße 10, 71364 Winnenden, Germany

SYMBOLIT



HUOMIO! VAROITUS! VAARA!



Irrota aina pistotulppa seinäkoskettimesta ennen koneeseen tehtäviä toimempiteitä.



Lue käyttöohjeet huolellisesti, ennen koneen käynnistämistä.



Käytä laitteella työskennellessäsi aina suojalaseja.



Käytä suojakäsineitä!



Koneella työskennellessä on käytettävä sopivaa suojainta.



Käytä kuulosuojaimia!



CE-merkki

ΤΕΧΝΙΚΑ ΣΤΟΙΧΕΙΑ Καλύπτρα διαμαντοτροχού λείανσης	DEG 125
Διάμετρος διαμαντοτροχού λείανσης	100 / 115 / 125 mm
Βάρος Καλύπτρα διαμαντοτροχού λείανσης	390 g
Βάρος Πρόσθετη χειρολαβή	165 g

ΠΡΟΕΙΔΟΠΟΙΗΣΗ!

Λάβετε οπωσδήποτε υπόψη τις οδηγίες χρήσεως του συνδεδεμένου γωνειακού λειαντήρα. Διαβάστε όλες τις Υποδείξεις ασφαλείας και τις Οδηγίες.
Αμέλειες κατά την τήρηση των προειδοποιητικών υποδείξεων μπορεί να προκαλέσουν ηλεκτροπληξία, κίνδυνο πυρκαγιάς ή/και σοβαρούς τραυματισμούς.
Φυλάξτε όλες τις προειδοποιητικές υποδείξεις και οδηγίες για κάθε μελλοντική χρήση.

ΧΡΗΣΗ ΣΥΜΦΩΝΑ ΜΕ ΤΟ ΣΚΟΠΟ ΠΡΟΟΡΙΣΜΟΥ

Η καλύπτρα τροχού λείανσης προορίζεται για εργασίες επιφανειακής λείανσης για πέτρες και κεραμικά υλικά με διαμαντοτροχούς λείανσης.

Η καλύπτρα τροχού λείανσης είναι κατάλληλη μόνο για επεξεργασία χωρίς νερό ή άλλα υγρά μέσα.

Η καλύπτρα τροχού λείανσης επιτρέπεται να χρησιμοποιηθεί μόνο σε συνδυασμό με τους παρακάτω γωνειακούς λειαντήρες: Milwaukee AG 12-115 X, AGV 15-125 XC, AG 12-125 X, AGV 15-125 XE, AGV 12-125 X, AGV 12-125 XPD

Η καλύπτρα τροχού λείανσης επιτρέπεται να χρησιμοποιηθεί μόνο σε συνδυασμό με μία κατάλληλη ηλεκτρική σκούπα.

ΟΔΗΓΙΕΣ ΑΣΦΑΛΕΙΑΣ ΓΙΑ ΜΗΧΑΝΕΣ ΛΕΙΑΝΣΗΣ

Κοινές οδηγίες ασφαλείας για εργασίες λείανσης με διαμαντοτροχό λείανσης:

a) Αυτή η ηλεκτρική συσκευή είναι κατάλληλη για χρήση ως μηχανή λείανσης. Να λαμβάνετε πάντοτε υπόψη σας όλες τις προειδοποιητικές υποδείξεις, τις οδηγίες, τις απεικονίσεις και τα στοιχεία που σας παραδίδονται μαζί με το ηλεκτρικό εργαλείο. Η μη τήρηση των οδηγιών που ακολουθούν, μπορεί να οδηγήσει σε ηλεκτροπληξία, φωτιά και/ή σε σοβαρούς τραυματισμούς.

b) Αυτό το ηλεκτρικό εργαλείο δεν είναι κατάλληλο για γυάλισμα. Χρήσεις, οι οποίες δεν προβλέπονται για το ηλεκτρικό εργαλείο μπορούν να οδηγήσουν σε κινδύνους και να προκαλέσουν τραυματισμούς.

c) Η καλύπτρα δίσκου λείανσης πρέπει να προσαρτηθεί ασφαλώς και με τρόπο ώστε να προσφέρει τη μέγιστη δυνατή ασφάλεια, δηλ. να ελαχιστοποιεί το μέρος του διαμαντοτροχού λείανσης που έχει άμεση οπτική επαφή με τον χειριστή της συσκευής. Η καλύπτρα δίσκου λείανσης έχει σκοπό να προστατεύει τον χειριστή από τυχαία επαφή με τον διαμαντοτροχό λείανσης.

d) Χρησιμοποιείτε μόνο διαμαντοτροχούς λείανσης στην συσκευή σας.

e) Ο επιτρεπτός αριθμός στροφών του διαμαντοτροχού λείανσης πρέπει να είναι τουλάχιστον τόσο υψηλός όσο ο μέγιστος αριθμός στροφών που αναφέρεται επάνω στο ηλεκτρικό εργαλείο. Διαμαντοτροχού λείανσης οι οποίοι περιστρέφονται με ταχύτητα μεγαλύτερη από την επιτρεπτή, ενδέχεται να σπάσουν και να εκσφενδονιστούν.

f) Οι διαμαντοτροχού λείανσης επιτρέπεται να χρησιμοποιηθούν μόνο για τις προτεινόμενες εργασίες.

g) Να χρησιμοποιείτε πάντοτε άψογες φλάντζες σύσφιξης με το σωστό μέγεθος και τη σωστή μορφή, ανάλογα με τον διαμαντοτροχό λείανσης που επιλέξατε. Οι κατάλληλες φλάντζες στήριζον τον διαμαντοτροχό λείανσης και μειώνουν έτσι τον κίνδυνο του σπασίματός των.

h) Η εξωτερική διάμετρος και το πάχος του διαμαντοτροχού λείανσης που χρησιμοποιείτε πρέπει να ανταποκρίνονται πλήρως στις αντίστοιχες διαστάσεις του ηλεκτρικού εργαλείου σας. Διαμαντοτροχού λείανσης με εσφαλμένες διαστάσεις δεν μπορούν να καλυφθούν ή να ελεγχθούν ασφαλώς.

i) Οι διαμαντοτροχού λείανσης πρέπει να ταιριάζουν ακριβώς επάνω στον άξονα του ηλεκτρικού εργαλείου σας. Διαμαντοτροχού λείανσης που δεν ταιριάζουν ακριβώς επάνω στον άξονα περιστρέφονται ανομοιόμορφα, τραντάζονται πολύ ισχυρά και μπορεί να οδηγήσουν σε απώλεια του ελέγχου του ηλεκτρικού εργαλείου.

j) Μη χρησιμοποιείτε χαλασμένους διαμαντοτροχούς λείανσης. Να ελέγχετε πάντοτε τους διαμαντοτροχούς λείανσης που πρόκειται να χρησιμοποιήσετε, π.χ. για σπασίματα και ρωγμές, φθορές ή ξεφτίσματα. Σε περίπτωση που το ηλεκτρικό εργαλείο ή ο διαμαντοτροχός λείανσης πέσει κάτω, τότε ελέγξτε αν έχει υποστεί κάποια βλάβη ή χρησιμοποιήστε έναν άλλο, άψογο διαμαντοτροχό λείανσης. Μετά τον έλεγχο και την τοποθέτηση του διαμαντοτροχού λείανσης που πρόκειται να χρησιμοποιήσετε πρέπει να απομακρύνετε τυχόν παρευρισκόμενα πρόσωπα από το επίπεδο περιστροφής του διαμαντοτροχού λείανσης, κι ακολουθώντας αφέσετε το ηλεκτρικό εργαλείο να εργαστεί ένα λεπτό υπό το μέγιστο αριθμό στροφών χωρίς φορτίο. Τυχόν χαλασμένοι διαμαντοτροχού λείανσης σπάνε ως επί το πλείστον κατά τη διάρκεια αυτού του χρόνου δοκιμής.



EL

κ) Να φοράτε πάντοτε τη δική σας, ατομική προστατευτική ενδυσασία. Να χρησιμοποιείτε επίσης, ανάλογα με την εκάστοτε εργασία που εκτελείτε, προστατευτικές μάσκες, προστατευτικές διατάξεις ματιών ή προστατευτικά γυαλιά. Άντραστέι, φορέστε και μάσκα προστασίας από σκόνη, υαλοπίδες προστατευτικά γάντια ή μια ειδική προστατευτική ποδιά, που θα σας προστατεύει από τυχόν εκσφενδονιζόμενα λειαντικά σωματίδια ή θραύσματα υλικού. Τα γάντια πρέπει να προστατεύονται από τυχόν αιωρούμενα σωματίδια που μπορεί δημιουργηθούν κατά την εκτέλεση των διάφορων εργασιών. Οι αναπνευστικές και οι προστατευτικές μάσκες πρέπει να φιλτράρουν τον αέρα και να συγκρατούν τη σκόνη που δημιουργείται κατά την εργασία. Σε περίπτωση που εκτεθείτε για πολύ χρόνο σε ισχυρό θόρυβο μπορεί να απωλέσετε την ακοή σας.

Ι) Φροντίζετε, τυχόν παρευρισκόμενα άτομα να βρίσκονται πάντοτε σε ασφαλή απόσταση από τον τομέα που εργάζεσθε. Κάθε άτομο που μπαίνει στον τομέα που εργάζεσθε πρέπει να φορά προστατευτική ενδυσασία. Θραύσματα του υπό καταργασία τεμαχίου ή απασμένων διαμαντοτροχών λείανσης μπορεί να εκσφενδονιστούν και να προκαλέσουν τραυματισμούς ακόμη κι εκτός του άμεσου τομέα εργασίας.

μ) Να πιάνετε τη συσκευή στις μονωμένες χειρολαβές όταν εκτελείτε εργασίες κατά τις οποίες οι διαμαντοτροχί λείανσης θα μπορούσαν να πέσουν επάνω σε κρυμμένα καλώδια ρεύματος ή στο δικό της καλώδιο. Η επαφή των διαμαντοτροχών κοπής με αγωγό τροφοδοσίας τάσης μπορεί να θέσει τα μεταλλικά τμήματα της συσκευής υπό τάση και να προκαλέσει ηλεκτροπληξία.

η) Να κρατάτε και να οδηγείτε το ηλεκτρικό καλώδιο σε ασφαλή απόσταση από τους περιστρεφόμενους διαμαντοτροχούς λείανσης. Σε περίπτωση που χάσετε τον έλεγχο του ηλεκτρικού εργαλείου το ηλεκτρικό καλώδιο μπορεί να κοπεί ή να περιπληχτεί το χέρι σας ή το μπράτσο σας να τραβηχτεί επάνω στον περιστρεφόμενο διαμαντοτροχό λείανσης.

ο) Μην αποθέσετε ποτέ το ηλεκτρικό εργαλείο πριν ο τοποθετημένος διαμαντοτροχός λείανσης πάψει εντελώς να κινείται. Ο περιστρεφόμενος διαμαντοτροχός λείανσης μπορεί να έρθει σε επαφή με την επιφάνεια στην οποία ακουμπήσατε το ηλεκτρικό εργαλείο κι έτσι να χάσετε τον έλεγχό του.

ρ) Μην αφήσετε ο ηλεκτρικό εργαλείο να εργάζεται όταν το μεταφέρετε. Τα ρούχα σας μπορεί να τυλιχτούν τυχαίως στον περιστρεφόμενο διαμαντοτροχό λείανσης κι αυτός να τρυπήσει το σώμα σας.

q) Να καθαρίζετε τακτικά τις σχισμές αερισμού του ηλεκτρικού εργαλείου σας. Η περρωτή του κινητήρα τραβάει σκόνη μέσα στο περιβλημα και η συσσώρευση μεταλλικής σκόνης μπορεί να δημιουργήσει ηλεκτρικούς κινδύνους.

ρ) Μη χρησιμοποιείτε το ηλεκτρικό εργαλείο κοντά σε εύφλεκτα υλικά. Ο σπινθηρισμός μπορεί να τα αναφλέξει.

ς) Μη χρησιμοποιείτε διαμαντοτροχούς λείανσης που απαιτούν ψύξη με ψυκτικά υγρά. Η χρήση νερού ή άλλων ψυκτικών υγρών μπορεί να οδηγήσει σε ηλεκτροπληξία.

τ) Μη χρησιμοποιήσετε ποτέ εξαρτήματα που δεν προβλέπονται και δεν προτάθηκαν από τον κατασκευαστή ειδικά γι' αυτό το ηλεκτρικό εργαλείο. Μόνο η διαπίστωση ότι μπορεί να στερεώσετε ένα εξάρτημα στο ηλεκτρικό εργαλείο σας δεν εγγυάται την ασφαλή χρήση του.

Κλότσημα και σχετικές προειδοποιητικές υποδείξεις

Το κλότσημα είναι μια απροσδόκητη αντίδραση όταν ο περιστρεφόμενος διαμαντοτροχός λείανσης, προσκρούσει κάπου (σφοντάψει) ή μπλοκάρει. Το σφόνωμα ή το μπλοκάρισμα οδηγεί στην απότομη διακοπή της περιστροφής του διαμαντοτροχού κοπής. Έτσι, ένα τυχόν μη υπό έλεγχο ευρισκόμενο ηλεκτρικό εργαλείο αντίδρα στο σημείο μπλοκάρισματος/πρόσκρουσης με σφοδρότητα και περιστρέφεται με συνεχώς αυξανόμενη ταχύτητα με αντίθετη από εκείνη του διαμαντοτροχού λείανσης.

Όταν π. χ. ένας διαμαντοτροχός λείανσης σφηνώσει ή μπλοκάρει μέσα στο υπό καταργασία υλικό, τότε η ακμή του δίσκου που βυθίζεται μέσα στο υλικό μπορεί να στρεβλώσει και ακολουθώντας ο διαμαντοτροχός λείανσης να πεταχτεί με ορμή και ανεξέλεγκτα από το υλικό ή να προκαλέσει κλότσημα. Όταν συμβεί αυτό ο διαμαντοτροχός λείανσης κινείται με κατεύθυνση προς το χειριστή/τη χειρίστρια ή και αντίθετα, ανάλογα με τη φορά περιστροφής στο σημείο μπλοκάρισματος. Σε τέτοιες περιπτώσεις δεν αποκλείεται ακόμη και το σπάσιμο των διαμαντοτροχών λείανσης.

Το κλότσημα είναι το αποτέλεσμα ενός ασφαλμένου ή ελλιπούς χειρισμού του ηλεκτρικού εργαλείου και μπορεί να αποφευχθεί με λήψη κατάλληλων προληπτικών μέτρων, σαν αυτά που περιγράφονται παρακάτω.

α) Να κρατάτε το ηλεκτρικό εργαλείο πάντοτε καλά και να παίρνετε με το σώμα σας μόνο θέσεις, στις οποίες θα μπορούσατε να αντιμετωπίσετε επιτυχώς ένα ενδεχόμενο κλότσημα. Να χρησιμοποιείτε πάντοτε την πρόσθετη λαβή, αν αυτή φυσικά υπάρχει, για να εξασφαλίσετε έτσι το μέγιστο δυνατό έλεγχο του ηλεκτρικού εργαλείου σε περίπτωση εμφάνισης ανάστροφων και αντίρροπων δυνάμεων (π. χ. κλότσημα) κατά την εκκίνηση. Ο χειριστής/η χειρίστρια μπορεί να αντιμετωπίσει με επιτυχία τα κλοτσήματα και τις αναστροφές ροπές.

β) Μη βάζετε ποτέ τα χέρια σας κοντά στους περιστρεφόμενους διαμαντοτροχούς λείανσης. Σε περίπτωση κλοτσήματος ο διαμαντοτροχός λείανσης μπορεί να περάσει πάνω από το χέρι σας.

γ) Μην παίρνετε με το σώμα σας θέσεις προς τις οποίες θα κινηθεί ο διαμαντοτροχός λείανσης σε περίπτωση κλοτσήματος. Κατά το κλότσημα το ηλεκτρικό εργαλείο κινείται ανεξέλεγκτα με κατεύθυνση αντίθετη προς τη φορά περιστροφής του διαμαντοτροχού λείανσης στο σημείο μπλοκάρισματος.

δ) Να εργάζεσθε με ιδιαίτερη προσοχή σε γωνίες, κοφτερές ακμές κτλ. Φροντίζετε, ο διαμαντοτροχός λείανσης να μην ανατιναχτεί έξω από το υπό καταργασία υλικό και να μη σφηνώσει σ' αυτό. Ο περιστρεφόμενος διαμαντοτροχός λείανσης σφηνώνει εύκολα κατά την εργασία σε γωνίες και σε κοφτερές ακμές ή όταν εκτινάσσεται. Αυτό προκαλεί κλότσημα ή απώλεια του ελέγχου.

ε) Μη χρησιμοποιείτε λάμες για αλυσοπίρινα ή οδοντωτές πριονόλαμες. Τέτοια ανταλλακτικά εξαρτήματα προκαλούν συχνά κλότσημα ή οδηγούν σε απώλεια του ελέγχου του ηλεκτρικού εργαλείου.

Ειδικές οδηγίες ασφαλείας για εργασίες λείανσης επιφανειών:

α) Για εργασίες λείανσης χρησιμοποιείτε αποκλειστικά εγκατεμένους διαμαντοτροχούς λείανσης.

β) Να μη χρησιμοποιείτε μεταχειρισμένους διαμαντοτροχούς λείανσης λείανσης από μεγαλύτερα ηλεκτρικά εργαλεία. Διαμαντοτροχοί λείανσης για μεγαλύτερα λειαντικά εργαλεία δεν είναι κατάλληλοι για τους υψηλότερους αριθμούς στροφών των μικρότερων ηλεκτρικών εργαλείων και γι' αυτό μπορεί να σπάσουν.

Περαιτέρω οδηγίες ασφαλείας και χρήσεως

Κρατάτε τη συσκευή πάντοτε έτσι, ώστε οι σπινθήρες ή τα ριπίσματα τροχίσματος να απομακρύνονται από το σώμα σας.

Μην απλώνετε τα χέρια σας στην επικίνδυνη περιοχή της μηχανής όταν είναι σε λειτουργία.

Θέστε τη συσκευή αμέσως εκτός λειτουργίας όταν παρουσιαστούν σημαντικοί κραδασμοί ή διαπιστωθούν άλλα ελαττώματα. Ελέγξτε τη μηχανή, για να διαπιστώσετε την αιτία.

Τα γρέζια ή οι σκλήθρες δεν επιτρέπεται να απομακρύνονται όσο η μηχανή βρίσκεται σε λειτουργία.

ΥΠΟΔΕΙΞΕΙΣ ΕΡΓΑΣΙΑΣ

Χρησιμοποιείτε και φυλάγετε τους διαμαντοτροχούς λείανσης πάντοτε σύμφωνα με τα στοιχεία του κατασκευαστή.

Κατά το ξεχόνδρισμα και το κόψιμο να εργάζεστε πάντοτε με το κάλυμμα προστασίας.

Το φλαντζωτό παξιμάδι πρέπει να έχει σφικτεί πριν την έναρξη λειτουργίας της μηχανής.

Χρησιμοποιείτε πάντοτε την πρόσθετη χειρολαβή.

Το προς επεξεργασία κομμάτι πρέπει να σφικτεί καλά, όταν δεν μπορεί να κρατηθεί με το ίδιο του το βάρος. Μην κρατάτε ποτέ το επεξεργαζόμενο κομμάτι με το χέρι ενάντια στο διαμαντοτροχό λείανσης.

Επιλέξτε έναν κατάλληλο διαμαντοτροχό λείανσης για το υλικό που θέλετε να επεξεργαστείτε. Λάβετε υπόψη τις οδηγίες για υλικά που βρίσκονται στην συσκευασία.

Καθαρίστε πριν την συναρμολόγηση τον σφικτήρα, τον άξονα με περικόχλιο και τον διαμαντοτροχό λείανσης.

Προσέξτε τις διαστάσεις του διαμαντοτροχού λείανσης. Η διάμετρος της τρύπας πρέπει να ταιριάζει με τη φλάντζα σύνδεσης. Μην χρησιμοποιείτε κάλυκες προσαρμογής ή αντάπορες. Η τρύπα του διαμαντοτροχού λείανσης δεν επιτρέπεται να διανοιχτεί.

Αποσυναρμολογήστε τον διαμαντοτροχό λείανσης πριν από την μεταφορά της ηλεκτρικής συσκευής προς αποφυγή ζημιών.

Για να πετύχετε καλύτερα αποτελέσματα εργασίας, λειαίνετε ασκώντας μικρή πίεση, αποφεύγετε κλότσημα (μάγκωμα) της συσκευής, μην πιέζετε ξαφνικά και βίαια την συσκευή.

Η θερμοκρασία των διαμαντοτροχών λείανσης μπορεί να αυξηθεί σημαντικά κατά την διάρκεια των εργασιών. Μην τους αγγίζετε πριν κρυσώσουν.

ΣΥΝΤΗΡΗΣΗ

Χρησιμοποιείτε μόνο αξεσουάρ Milwaukee και ανταλλακτικά Milwaukee. Εξαρτήματα, που η αλλαγή τους δεν περιγράφεται, αντικαθίστανται σε μια τεχνική υποστήριξη της Milwaukee (βλέπε φυλλάδιο εγγύηση/διευθύνσεις τεχνικής υποστήριξης).

Σε περίπτωση που το χρειαστείτε μπορείτε να παραγγείλετε λεπτομερές σχέδιο της συσκευής αναφέροντας τον τύπο και τον εξαψήφιο αριθμό που βρίσκεται στην πινακίδα τεχνικών χαρακτηριστικών από την εξυπηρέτηση πελατών ή απευθείας από την Techtronic Industries GmbH, διεύθυνση Max-Eyth-Straße 10, 71364 Winnenden, Germany.

ΔΗΛΩΣΗ ΠΙΣΤΟΤΗΤΑΣ ΕΚ

Δηλώνουμε με αποκλειστική ευθύνη ότι το προϊόν που περιγράφεται στα "Τεχνικά Χαρακτηριστικά" σε συνδυασμό με τις συσκευές AG 12-115 X, AG 12-125 X, AGV 12-125 X, AGV 12-125 XPD, AGV 15-125 XC, AGV 15-125 XE

συμφωνεί με όλες τις σχετικές προδιαγραφές του κανονισμού 2011/65/ΕΕ (RoHS), 2004/108/ΕΚ, 2006/42/ΕΚ και τα παρακάτω εναρμονισμένα θεσμοθετημένα έγγραφα:

EN 60745-1:2009 + A11:2010

EN 60745-2-3:2011 + A2:2013

EN 50581:2012



Winnenden, 2014-09-04

Alexander Krug / Managing Director
Εξουσιοδοτημένος να συντάξει τον τεχνικό φάκελο.
Techtronic Industries GmbH
Max-Eyth-Straße 10, 71364 Winnenden, Germany

ΣΥΜΒΟΛΑ



ΠΡΟΣΟΧΗ! ΠΡΟΕΙΔΟΠΟΙΗΣΗ! ΚΙΝΔΥΝΟΣ!



Πριν από κάθε εργασία στη μηχανή τραβάτε το φιλ από την πρίζα.



Παρακαλώ διαβάστε σχολαστικά τις οδηγίες χρήσης πριν από την έναρξη λειτουργίας.



Στις εργασίες με τη μηχανή φοράτε πάντοτε προστατευτικά γυαλιά.



Να φοράτε προστατευτικά γάντια!



Να φοράτε κατάλληλη μάσκα προστασίας από σκόνη.



Φοράτε προστασία ακοής (ωτασπίδες)!



Σήμα συμμόρφωσης CE



TEKNİK VERİLER Elmas taşlama koruma muhafazası	DEĞ 125
Elmas çanak disk ø	100 / 115 / 125 mm
Ağırlığı Elmas taşlama koruma muhafazası	390 g
Ağırlığı Ek el kulpu	165 g

⚠ UYARI!

Bağlı avuç taşlama makinesinin kullanma kılavuzuna da mutlaka dikkat edin. Güvenlikle ilgili bütün açıklamaları. Açıklanan uyarılara ve talimat hükümlerine uyulmadığı takdirde elektrik çarpmalarına, yangınlara ve/veya ağır yaralanmalara neden olunabilir.

Bütün uyarıları ve talimat hükümlerini ileride kullanmak üzere saklayın.



Tür

KULLANIM

Taşlama koruma muhafazası, elmas çanak diskler ile taş ve seramik malzemelerin yüzeyel olarak taşlanması için öngörülmüştür.

Taşlama koruma muhafazası sadece kuru işleme uygundur.

Taşlama koruma muhafazası sadece aşağıdaki avuç taşlama makineleleriyle birlikte kullanılabilir: Milwaukee AG 12-115 X, AGV 15-125 XC, AG 12-125 X, AGV 15-125 XE, AGV 12-125 X, AGV 12-125 XPD

Taşlama koruma muhafazası sadece uygun bir elektrikli süpürgeyle kombine edilerek kullanılabilir.

TAŞLAMA MAKİNELERİ İÇİN GÜVENLİK UYARILARI

Elmas çanak diskler ile taşlama hakkında ortak güvenlik uyarıları:

a) Bu elektrikli el aleti taşlama makinesi olarak kullanılmalıdır. Elektrikli el aleti ile birlikte teslim edilen bütün uyarılara, talimata, şekillere ve verilere uyun hareket edin. Aşağıdaki talimat hükümlerine uymadığınız takdirde elektrik çarpması, yangın veya ağır yaralanma tehlikesi ile karşılaşabilirsiniz.

b) Bu elektrikli el aleti polisaj yapmaya, kesmeye, zımpara kağıdı ile taşlamaya ve telli fırçalar için uygun değildir.

Bu alet için öngörülmeyen uygulamalar tehlikeli durumlara ve yaralanmalara ortaya çıkmasına neden olabilir.

c) Taşlama koruma muhafazası güvenli bir şekilde takılmış ve en üst seviyede güvenlik sağlayacak şekilde ayarlanmış olmalıdır, yani elmas çanak diskin sadece mümkün olduğu kadar küçük bir kısmı açık bir şekilde aleti kullanan kişiyi doğru bakmaktadır. Taşlama koruma muhafazası aleti kullanan kişiyi kırılan parçalara ve elmas çanak diskle istenmeyerek teması karşı korumak içindir.

d) Elektrikli el aletinizin için sadece elmas çanak diskler kullanın.

e) Kullanılan elmas çanak diskinin izin verilen devri en az elektrikli el aleti üzerinde yazılı azami devir kadar yüksek olmalıdır. İzin verildenden daha hızlı dönen elmas çanak diskler kırılabilir ve etrafa fırlayabilir.

f) Elmas çanak diskler sadece tavsiye edilen uygulamalarda kullanılabilir.

g) Seçtiğiniz elmas çanak disk için daima hasar görmemiş doğru büyüklük ve biçimde bağlantı flanşları kullanın. Uygun flanşlar elmas çanak diskinin destekler ve kırılma tehlikesini önler.

h) Elmas çanak diskinin dış çapı ve kalınlığı elektrikli el aletinizin ölçülerine uymalıdır. Ölçüsü uygun olmayan elmas çanak diskler yeteri derecede kapatılamaz veya kontrol edilemez.

i) Elmas çanak diskler ve flanşlar, elektrikli el aletinizin taşlama miline tam olarak uymalıdır. Elektrikli el aletinizin taşlama miline tam olarak uymayan uçlar düzensiz döner, aşırı titreşim yapar ve aletin kontrolünün kaybedilmesine neden olabilir.

j) Hasarlı elmas çanak diskler kullanmayın. Her kullanımdan önce elmas çanak disklerde küçük parçacık kopması ve çatlak, aşınma veya aşırı yıpranma olup olmadığını kontrol edin. Elektrikli el aleti veya elmas çanak disk yere düşecek olursa hasar görüp görmediklerini kontrol edin veya hasar görmemiş başka bir elmas çanak disk kullanın. Elmas çanak diski kontrol edip taktıktan sonra hem kendiniz dönen elmas çanak diskin dönme alanı dışında durun hem de yakınında bulunan kişilerin bu alanın dışında durmalarını sağlayın ve elektrikli el aletini bir dakika en yüksek devir sayısında çalıştırın. Hasarlı elmas çanak diskler çoğu zaman bu test süresinde kırılır.

k) Kişisel koruyucu donanım kullanın. Yaptığımız işe göre tam yüz siperliği, göz koruma donanımı veya koruyucu gözlük kullanın. Eğer uygunsuz küçük taşlama ve malzeme parçacıklarına karşı koruma sağlayan toz maskesi, koruyucu kulaklık, koruyucu iş eldivenleri veya özel iş önlüğü kullanın. Gözler çeşitli uygulamalarda etrafa savrulan parçacıklardan korunmalıdır. Toz veya soluma maskesi çalışma sırasında ortaya çıkan tozları filtre eder. Uzun süre yüksek gürültü altında çalışırsanız işitme kaybına uğrayabilirsiniz.

l) Başkalarının çalıştığı yerden güvenli uzaklıkta olmasına dikkat edin. Çalışma alanınıza girmek zorunda olan herkes koruyucu donanım kullanmalıdır. İş parçasından kopan parçalar veya kırılan elmas çanak disklerin kopan parçaları etrafa savrulurak direk çalışma alanının dışındaki kişilerin de yaralanmasına neden olabilir.

m) Elmas taşlama disklerinin gizli elektrik hatlarına veya kendi elektrik kablosuna isabet edebileceği çalışmalar yaparken elektrikli el aletini sadece izole edilmiş tutma yerlerinden tutun. İçinden elektrik akımı geçen kablo ile temas etmesi durumunda elektrik akımı cihazın metal kısımlarına geçer ve elektrik çarpmasına sebebiyet verebilir.

n) Elektrik kablosunu dönen elmas çanak disklerden uzak tutun. Elektrikli el aletin kontrolünü kaybederseniz, elektrik kablosu kopabilir veya alete kapılabilir ve eliniz veya kolunuz dönmekte olan elmas çanak diske temas edebilir.

o) Elmas çanak disk tam olarak durmadan elektrikli el aletini asla elinizden bırakmayın. Dönmekte olan elmas çanak disk aleti bırakacağınız yüzeye temas edebilir ve elektrikli el aletin kontrolünü kaybedebilirsiniz.

p) Elektrikli el aletini çalışır durumda taşımayın. Giysileriniz rastlantı sonucu dönmekte olan elmas çanak disk tarafından tutulabilir ve elmas kesici disk bedeninize saplanabilir.

q) Elektrikli el aletinizin havalandırma deliklerini düzenli olarak temizleyin. Motor fanı tozu gövdeye çeker ve metal tozunun aşırı birikimi elektrik çarpmaya tehlikesini ortaya çıkarır.

r) Elektrikli el aletini yanıcı malzemenin yakınında kullanmayın. Kivildimlar bu malzemeyi tutuşturabilir.

s) Sıvı soğutucu madde gerektiren elmas çanak diskler kullanmayın. Suyun veya diğer sıvı soğutucu maddenin kullanımı elektrik çarpmasına neden olabilir.

t) Üretici tarafından özel olarak bu alet öngörülmeyen ve tavsiye edilmeyen aksesuar kullanmayın. Bir aksesuarı elektrikli el aletinize takabiliyor olmanız güvenli kullanımı garanti etmez.

Geri tepme ve buna ait uyarılar

Geri tepme, dönmekte olan elmas çanak diskin takılması veya bloke olması sonucu ortaya çıkan ani tepkidir. Takılma ve bloke olması dönmekte olan elmas çanak diskin ani olarak durmasına neden olur. Bu gibi durumlarda kontrol edilmeyen bir elektrikli el aleti bloke olduğu yerden elmas çanak diskin dönme yönünün tersine doğru hızlanır.

Örneğin bir elmas çanak disk iş parçası içinde takılır veya bloke olursa, iş parçasının içine dalan elmas çanak diskin kenarı takılabilir ve böylece elmas çanak disk başka yöne kaçabilir veya geri tepmeye neden olabilir. Bu durumda elmas çanak disk, elmas çanak diskin bloke olduğu yerdeki dönme yönüne bağlı olarak kullanıcıya doğru veya kullanıcıdan uzaklaşarak hareket eder. Bu gibi durumlarda elmas çanak disklerin kırılma olasılığı da vardır.

Geri tepme kuvveti elektrikli el aletinin yanlış veya hatalı kullanımı sonucu ortaya çıkar. Geri tepme kuvvetleri aşağıda açıklanan koruyucu önlemlerle önenebilir.

a) Elektrikli el aletini sıkıca tutun ve bedeniniz ile ellerinizi geri tepme kuvvetlerini rahatça karşılayabilecek duruma getirin. Alet hızlanırken ortaya çıkabilecek geri tepme kuvvetlerini veya reaksiyon momentlerini optimal ölçüde karşılayabilmek için eğer varsa her zaman ek tutamağı kullanın. Kullanıcı uygun önlemler olarak geri tepme ve reaksiyon kuvvetlerine hakim olabilir.

b) Elinizi hiçbir zaman dönen elmas çanak disklerin yakınına getirmeyin. Elmas çanak disk geri tepme sırasında elinizin üzerinden geçebilir.

c) Bedeninizi geri tepme sırasında elmas çanak diskin hareket edebileceği alandan uzak tutun. Geri tepme elektrikli el aletini bloke olduğu yerden elmas çanak diskin dönme yönünün tersine doğru iter.

d) Özellikle köşeleri, keskin kenarları ve benzerlerini işlerken dikkatli olun. Elmas çanak disklerin iş parçasından geri sıçramasını ve sıkışmasını önleyin. Dönmekte olan elmas çanak disk köşelerde, keskin kenarlarda çalışırken ve geri sıçradığında sıkışmaya eğilimlidir. Bu ise kontrol kaybına veya geri tepmeye neden olur.

e) Zircirli veya dişli testere bıçakları kullanmayınız. Bu gibi takımlar sıklıkla geri tepmeye veya elektrikli cihaz üzerindeki kontrolün kaybedilmesine neden olur.

Yüzeysel taşlama hakkında özel güvenlik uyarıları:

a) Sadece taşlama işleri için izin verilmiş olan elmas taşlama diskleri kullanın.

b) Daha büyük elektrikli el aletlerine ait yıpranmış elmas çanak diskler kullanmayın. Daha büyük elektrikli el aletlerine ait elmas çanak diskler daha küçük elektrikli el aletlerinin daha yüksek olan devirleri için uygun değildir ve kırılabilir.

Ek güvenlik ve çalışma talimatları

Taşlama tozunun bedenize isabet etmesinden sakının.

Aletin tehlikeli olabilecek bölümlerini tutmayın.

Hissedilir ölçüde titreşim oluşmaya başlarsa veya normal olmayan başka aksaklıklar ortaya çıkarsa aleti hemen kapatın. Bu aksaklıkların nedenini belirlemek için aleti kontrol edin.

Alet çalışır durumda iken talaş ve kırıntıları temizlemeye çalışmayın.

ÇALIŞMA AÇIKLAMALARI

Elmas çanak diskleri daima üreticinin talimatına uygun olarak kullanın ve saklayın.

Taşlama işleri sırasında daima taşlama koruma muhafazasını kullanın.

Flaşlı somunu aleti işleme almadan önce iyice sıkın.

Daima ilave sapı kullanın.

Kendi ağırlığı ile güvenli biçimde durmuyorsa iş parçasının daima sıkıca tespit edilmesi gerekir. İş parçasını hiçbir zaman elinizle elmas çanak diske doğru yaklaştırmayın.

İşlenecek malzeme için uygun bir elmas çanak disk kullanın. Ambalaj üzerindeki malzemeyle ilgili bilgileri dikkat edin.

Montajdan önce sıkıma bileziğini, mili ve elmas çanak disk temizleyin.

Elmas çanak diskin ebatlarına dikkat edin. Delik çapı sıkıştırma flaşına uygun olmalıdır. Redüktörler veya adaptörler kullanmayın. Elmas çanak diskin deliğinin genişletilmesi yasaktır.

Hasar görmelerini önlemek için elmas çanak diski elektrikli el aletini taşımadan önce sökün.

En iyi çalışma sonucunu elde etmek için sadece hafifçe baskı uygulayarak çalışın; sıkışmasını önleyin, çarpmayın veya batırmayın.

Elmas çanak diskler çalışma sırasında çok ısınabilir; soğumasını beklemeden önce bunlara dokunmayın.

BAKIM

Sadece Milwaukee aksesuarı ve yedek parçası kullanın. Nasıl değiştirileceği açıklanmamış olan yapı parçalarını bir Milwaukee müşteri servisinde değiştirin (Garanti ve servis adresi broşürüne dikkat edin).

Gerektiğinde cihazın ayrıntılı çizimini, güç levhası üzerindeki makine modelini ve altı haneli rakamı belirterek müşteri servisizden veya doğrudan Techtron Industries GmbH, Max-Eyth-Strasse 10, 71364 Winnenden, Germany adresinden isteyebilirsiniz.



Tür

CE UYGUNLUK BEYANI

Sorumluluğu tek başımıza üstlenerek, „Teknik Veriler“ bölümünde tarif edilen ürünün şu cihazlarla birlikte

AG 12-115 X, AG 12-125 X, AGV 12-125 X, AGV 12-125 XPD,
AGV 15-125 XC, AGV 15-125 XE

2011/65/EU (RoHS), 2004/108/EC, 2006/42/EC sayılı direktiflerin ilgili hükümlerine ve aşağıdaki uyumlaştırılmış normatif dokümanlara uygun olduğunu beyan ederiz:

EN 60745-1:2009 + A11:2010
EN 60745-2-3:2011 + A2:2013
EN 50581:2012



Winnenden, 2014-09-04



Alexander Krug / Managing Director
Teknik evrakları hazırlamakla görevlendirilmiştir.
Techtronic Industries GmbH
Max-Eyth-Straße 10, 71364 Winnenden, Germany

SEMBOLLER



DİKKAT! UYARI! TEHLİKE!



Aletin kendinde bir çalışma yapmadan önce fişi prizden çekin.



Lütfen aleti çalıştırmadan önce kullanma kılavuzunu dikkatli biçimde okuyun.



Aletle çalışırken daima koruyucu gözlük kullanın.



Koruyucu eldivenlerinizi takınız!



Uygun bir koruyucu toz maskesi kullanın



Koruyucu kulaklık kullanın!



CE işareti

© KOMFORT

TECHNICKÁ DATA Kryt diamantové brusky	DEG 125
Diamantové miskovité brusné kotouče- \emptyset	100 / 115 / 125 mm
Hmotnost Kryt diamantové brusky	390 g
Hmotnost Přídavná rukojeť	165 g

VAROVÁNÍ!

Bezpodmínečně dodržujte návod k obsluze připojené úhlové brusky. Seznamte se se všemi bezpečnostními pokyny a sice i s pokyny.

Zanedbání při dodržování varovných upozornění a pokynů mohou mít za následek úder elektrickým proudem, požár a ebo těžká poranění.

Všechna varovná upozornění a pokyny do budoucna uschovejte.

OBLAST VYUŽITÍ

Ochranný kryt na broušení je určený na rovinné broušení kamenných a keramických materiálů pomocí diamantových miskovitých brusných kotoučů.

Ochranný kryt na broušení je vhodný jen na suché obrábění.

Ochranný kryt na broušení se smí používat výhradně s následujícími úhlovými bruskami: Milwaukee AG 12-115 X, AGV 15-125 XC, AG 12-125 X, AGV 15-125 XE, AGV 12-125 X, AGV 12-125 XPD

Ochranný kryt na broušení se smí používat jen v kombinaci s vhodným odsávacím prachem.

BEZPEČNOSTNÍ POKYNY PRO BRUSKY

Společně bezpečnostní pokyny pro broušení pomocí diamantového miskovitého brusného kotouče:

a) Toto elektrické nářadí je nutno používat jako brusku. Dbejte všech varovných upozornění, pokynů, zobrazení a údajů, jež jste s elektronářadím obdrželi. Pokud následující pokyny nedodržíte, může to vést k úderu elektrickým proudem, požáru nebo těžkým poraněním.

b) Toto ruční elektrické nářadí není vhodné k leštění, rozbrušování, broušení brusným papírem a drátěným kartáčem. Použití, pro něž není elektronářadí určeno, mohou způsobit ohrožení a zranění.

c) Ochranný kryt na broušení musí být bezpečně namontovaný a být nastavený tak, aby byla dosažena maximální míra bezpečnosti, t.j. aby nejmenší možná část diamantového miskovitého brusného kotouče byla nasměrovaná volně na obsluhu. Ochranný kryt na broušení má obsluhu chránit před úlomky a náhodným kontaktem s diamantovým miskovitým brusným kotoučem.

d) Pro toto elektrické nářadí používejte pouze diamantové miskovité brusné kotouče.

e) Přípustné otáčky diamantového miskovitého brusného kotouče musí být minimálně tak vysoké jako nejvyšší otáčky uvedené na elektrickém nářadí. Diamantové miskovité brusné kotouče, které se otáčejí rychleji než je dovolené, se mohou zlomit a rozletět.

f) Diamantové miskovité brusné kotouče se smějí používat pouze na doporučené možnosti použití.

g) Vždy používejte pro vybraný typ miskovitých brusných kotoučů nepoškozenou upínací přírubu správného rozměru a tvaru. Vhodná příruba podpirá diamantový miskovitý brusný kotouč a snižuje riziko zlomení diamantového miskovitého brusného kotouče.

h) Vnější průměr a tloušťka diamantového miskovitého brusného kotouče musí odpovídat rozměrovým údajům uvedeným na ručním elektrickém nářadí. Nesprávně dimenzované diamantové miskovité brusné kotouče nemohou být dostatečně stíněné a kontrolované.

i) Diamantové miskovité brusné kotouče musí přesně sedět na brusné vřeteno vašeho ručního elektrického nářadí. Diamantové miskovité brusné kotouče, které přesně nesedí na brusné vřeteno ručního elektrického nářadí, se otáčejí nerovnoměrně a intenzivně vibrují, což může mít za následek ztrátu kontroly nad nářadím.

j) Nepoužívejte žádné poškozené diamantové miskovité brusné kotouče. Před každým použitím těchto diamantových miskovitých brusných kotoučů zkontrolujte, jestli nemají odloupnutá místa nebo praskliny nebo jestli nejsou odřené nebo výrazně opotřebované. Pokud vám ruční elektrické nářadí nebo diamantový miskovitý brusný kotouč spadne na zem, zkontrolujte, jestli nejsou poškozené, nebo použijte nepoškozený diamantový miskovitý brusný kotouč. Pokud jste diamantový miskovitý brusný kotouč zkontrolovali a nasadili, zabezpečte, abyste nebyli v linii rotujícího diamantového miskovitého brusného kotouče a aby se tam ani nenacházely žádné jiné osoby, které jsou v blízkosti vašeho pracoviště, a nechte ruční elektrické nářadí běžet jednu minutu na maximální obrátky. Poškozené diamantové miskovité brusné kotouče se většinou během této doby testování zlomí.

k) Noste osobní ochranné vybavení. Podle aplikace použijte ochranu celého obličeje, ochranu očí nebo ochranné brýle. Taktéž adekvátně noste ochrannou masku proti prachu, ochranu sluchu, ochranné rukavice nebo speciální zástěru, jež Vás ochrání před malými částicemi brusiva a materiálu. Oči mají být chráněny před odletujícími cizími tělisky, jež vznikají při různých aplikacích. Protiprachová maska či respirátor musejí při používání vznikající prach odfiltrovat. Pokud jste dlouho vystaveni silnému hluku, můžete utrpět ztrátu sluchu.

l) Dbejte u ostatních osob na bezpečnou vzdálenost k Vaší pracovní oblasti. Každý, kdo vstoupí do této pracovní oblasti, musí nosit osobní ochranné vybavení. Úlomky obrobku nebo zlomený diamantový miskovitý brusný kotouč mohou odletět a způsobit poranění osob i mimo přímý pracovní prostor.

m) Při realizování prací, při kterých diamantový miskovitý brusný kotouč může narazit na skrytá elektrická vedení nebo na vlastní kabel, držte přístroj jen za izolované plochy uchytů. Kontakt těžného nástroje s vedením pod napětím může vést k přenosu napětí na kovové části přístroje a k úrazu elektrickým proudem.



n) Zabezpečte, aby se přívodní kabel nenacházel v blízkosti rotujících diamantových miskovitých brusných kotoučů.

Pokud ztratíte nad přístrojem kontrolu, může dojít k přerušení nebo zachycení přívodního kabelu a vaše ruka a vaše předloktí se mohou dostat do rotujícího diamantového miskovitého brusného kotouče.

o) Nikdy neodkládejte ruční elektrické nářadí dříve než se diamantový miskovitý brusný kotouč zastaví. Rotující diamantový miskovitý brusný kotouč se může dostat do kontaktu s odkládací plochou, následkem čehož byste mohli ztratit kontrolu nad ručním elektrickým nářadím.

p) Nenechte elektronářadí běžet po dobu, co jej nesete.

Náhodným kontaktem s rotujícím diamantovým miskovitým brusným kotoučem by mohlo být zachyceno vaše oblečení a diamantový miskovitý brusný kotouč by se mohl zabodnout do vašeho těla.

q) Čistěte pravidelně větrací otvory Vašeho elektronářadí.

Ventilátor motoru vtahuje do tělesa prach a silné nahromadění kovového prachu může způsobit elektrická rizika.

r) Nepoužívejte elektronářadí v blízkosti hořlavých materiálů. Jiskry mohou tyto materiály zapálit.

s) Nepoužívejte žádné diamantové miskovité brusné kotouče, které potřebují chlazení kapalinou.

Použití vody nebo jiných kapalných chladicích prostředků může vést k úderu elektrickým proudem.

t) Nepoužívejte žádné příslušenství, které není výrobcem speciálně pro toto elektronářadí určeno a doporučeno. Pouze to, že můžete příslušenství na Vaše elektronářadí upevnit, nezaručuje bezpečné použití.

Zpětný ráz a odpovídající varovná upozornění

Zpětný ráz je náhlou reakcí nářadí na vzpříčený nebo zablokovaný rotující diamantový miskovitý brusný kotouč. Zaseknutí nebo zablokování vede k náhlému zastavení rotujícího diamantového miskovitého brusného kotouče. Takovým způsobem se nekontrolované ruční elektrické nářadí roztočí na zablokovaném místě proti směru otáčení diamantového miskovitého brusného kotouče.

Když se např. diamantový miskovitý brusný kotouč vzpříčí nebo zablokuje v obrobku, může se hrana diamantového miskovitého brusného kotouče, která je zapíchnutá do obrobku, zachytit v materiálu a v důsledku toho se z diamantového miskovitého brusného kotouče část vylomí, nebo se vyvolá zpětný ráz nářadí. Diamantový miskovitý brusný kotouč se potom pohybuje směrem k obsluze nebo směrem pryč od ní podle toho, jaký byl směr otáčení diamantového miskovitého brusného kotouče na místě zablokování. Přitom se diamantové miskovité brusné kotouče mohou i rozlomit.

Zpětný ráz je důsledek nesprávného nebo chybného použití elektronářadí. Lze mu zabránit vhodnými preventivními opatřeními, jak je následně popsáno.

a) Držte elektronářadí dobře pevně a uveďte Vaše tělo a paže do polohy, ve které můžete zachytit síly zpětného rázu. Je-li k dispozici, používejte vždy přidavnou rukojeť, abyste měli co největší možnou kontrolu nad silami zpětného rázu nebo reakčních momentů při rozběhu. Obsluhující osoba může vhodnými preventivními opatřeními zvládnout síly zpětného rázu a reakčního momentu.

b) Nikdy nedávejte ruku do blízkosti rotujících diamantových miskovitých brusných kotoučů. Při zpětném rázu může diamantový miskovitý brusný kotouč zasáhnout vaši ruku.

c) Nenechte tělo v prostoru, do kterého by se diamantový miskovitý brusný kotouč mohl v případě zpětného rázu vymrštit. Zpětný ráz vymrštil ruční elektrické nářadí proti směru pohybu diamantového miskovitého brusného kotouče v místě zablokování.

d) Mimořádně opatrně pracujte v oblasti rohů, ostrých hran a pod. Zabraňte tomu, aby se diamantový miskovitý brusný kotouč odrazil od obrobku nebo se v něm zasekl. Rotující diamantový miskovitý brusný kotouč má sklon zablokovat se v rozích, na ostrých hranách nebo tehdy, když je vyhozený. To způsobí ztrátu kontroly nad nářadím nebo jeho zpětný ráz.

e) Nepoužívejte řetězový ani ozubený pilový list. Takoveto vložené nástroje často způsobují zpětný ráz nebo ztrátu kontroly nad elektrickým přístrojem.

Zvláštní bezpečnostní pokyny pro rovinné broušení:

a) Používejte výhradně diamantové miskovité brusné kotouče schválené pro brusné práce.

b) Nepoužívejte žádné opotřebované diamantové miskovité brusné kotouče z většího ručního elektrického nářadí. Diamantové miskovité brusné kotouče pro větší ruční elektrické nářadí nejsou dimenzované na vyšší obrátky menších ručních elektrických nářadí a mohou se zlomit.

Další bezpečnostní a pracovní pokyny

Zabraňte tomu, aby brusný prach zasáhl tělo.

Nesahejte do nebezpečného prostoru běžícího stroje.

Stroj okamžitě vypněte, zjistíte-li neobvyklé vibrace nebo jiné problémy. Stroj přezkoušejte, abyste zjistili příčinu problémů.

Pokud stroj běží, nesmí být odstraňovány třísky nebo odštěpky.

PRACOVNÍ POKYNY

Diamantové miskovité brusné kotouče používejte a uskladňujte vždy podle návodu od výrobce.

Při broušení pracujte vždy s ochranným krytem.

Upínací matice kotouče musí být před spuštěním stroje utažena.

Vždy používejte doplňkové madlo.

Operacovní obrobek musí být pevně upnutý, pokud nedrží vlastní váhu. NIKDY nevedte obrobek rukou proti diamantovému miskovitému brusnému kotouči.

Pro materiál, který má být opracováván, si vyberte vhodný diamantový miskovitý brusný kotouč. Dodržujte pokyny k materiálu uvedené na obalu.

Před montáží vyčistěte soupravu upínacích, hřídel a diamantový miskovitý brusný kotouč.

Dodržujte rozměry diamantového miskovitého brusného kotouče. Průměr otvoru musí být vhodný pro upínací přírubu. Nepoužívejte žádné redukční kusy nebo adaptéry. Otvor diamantového miskovitého brusného kotouče se nesmí zvětšovat.

Před transportem elektrického nářadí demontujte diamantový miskovitý brusný kotouč, aby se zamezilo poškozením.

Abyste zachoval maximální pracovní výsledek, bruste s nepatrným tlakem; nevychylujte kotouč ze svislé polohy, nenarážte jím, ani jej nezapichujte.

Diamantové miskovité brusné kotouče se při práci mohou dost rozehrát; proto se jich nedotýkejte dříve než vychladnou.



ÚDRŽBA

Používat výhradně příslušenství Milwaukee a náhradní díly Milwaukee. Díly jejichž výměny nebyla popsána, nechte vyměnit v autorizovaném servisu (viz "Záruky / Seznam servisních míst")

V případě potřeby si můžete v servisním centru pro zákazníky nebo přímo od firmy Techtronic Industries GmbH, Max-Eyth-Straße 10, 71364 Winnenden, Německo vyžádat schematický náčrt jednotlivých dílů přístroje, když uvedete typ přístroje a šestimístné číslo na výkonovém štítku.

CE-PROHLÁŠENÍ O SHODĚ

Na vlastní zodpovědnost prohlašujeme, že se produkt popsáný v „Technických údajích“ ve spojení s přístroji

AG 12-115 X, AG 12-125 X, AGV 12-125 X, AGV 12-125 XPD, AGV 15-125 XC, AGV 15-125 XE

shoduje se všemi relevantními předpisy směrnice 2011/65/EU (RoHS), 2004/108/ES, 2006/42/ES a s následujícími harmonizovanými normativními dokumenty:

EN 60745-1:2009 + A11:2010

EN 60745-2-3:2011 + A2:2013

EN 50581:2012



Winnenden, 2014-09-04

Alexander Krug / Managing Director
Zplnomocněn k sestavování technických podkladů.
Techtronic Industries GmbH
Max-Eyth-Straße 10, 71364 Winnenden, Germany



SYMBOLY



POZOR! VAROVÁNÍ! NEBEZPEČÍ!



Před zahájením veškerých prací na stroji vytáhnout síťovou zástrčku ze zásuvky.



Před spuštěním stroje si pečlivě přečtěte návod k používání.



Při práci se strojem neustále nosit ochranné brýle.



Používejte ochranné rukavice!



Používejte při práci vhodnou ochranou masku.



Používejte chrániče sluchu!



Značka CE

TECHNICKÉ ÚDAJE Kryt diamantovej brúsky	DEG 125
Diamantové miskovitité brúsne kotúče-ø	100 / 115 / 125 mm
Hmotnosť Kryt diamantovej brúsky	390 g
Hmotnosť Prídavná rukoväť	165 g

POZOR!

Bezpodmienečne dodržiavajte návod na obsluhu pripojenej uhlovej brúsky. Zoznámte sa so všetkými bezpečnostnými pokynmi.

Zanedbanie dodržiavania Výstražných upozornení a pokynov uvedených v nasledujúcom texte môže mať za následok zásah elektrickým prúdom, spôsobiť požiar a/alebo ťažké poranenie. **Tieto Výstražné upozornenia a bezpečnostné pokyny starostlivo uschovajte na budúce použitie.**

POUŽITIE PODĽA PREDPISOV

Ochranný kryt na brúsenie je určený na rovinné brúsenie kamenných a keramických materiálov pomocou diamantových miskovitých brúsnych kotúčov.

Ochranný kryt na brúsenie je vhodný len na suché obrábanie.

Ochranný kryt na brúsenie sa smie používať výhradne s nasledujúcimi uhlovými brúskami: Milwaukee AG 12-115 X, AGV 15-125 XC, AG 12-125 X, AGV 15-125 XE, AGV 12-125 X, AGV 12-125 XPD

Ochranný kryt na brúsenie sa smie používať len v kombinácii s vhodným odsávačom prachu.

BEZPEČNOSTNÉ POKYNY PRE BRÚSKY

Spoločné bezpečnostné pokyny pre brúsenie pomocou diamantového miskovitého brúsneho kotúča:

a) Toto elektrické náradie treba používať ako brúsku. Rešpektujte všetky výstražné upozornenia, pokyny, obrázky a údaje, ktoré ste dostali s týmto ručným elektrickým náradím. Ak by ste nedodržali nasledujúce pokyny, mohlo by to mať za následok zásah elektrickým prúdom, vznik požiaru a/alebo vážne poranenie.

b) Toto ručné elektrické náradie nie je vhodné na leštenie, rozbrusovanie, brúsenie brúsnym papierom a drôtenou kefou. Tie spôsoby použitia, pre ktoré nebolo toto ručné elektrické náradie určené, môžu znamenať ohrozenie zdravia a zapríčiniť poranenia.

c) Ochranný kryt na brúsenie musí byť bezpečne namontovaný a byť nastavený tak, aby bola dosiahnutá maximálna miera bezpečnosti, t.j. aby najmenšia možná časť diamantového miskovitého brúsneho kotúča bola nasmerovaná voľne na obsluhu. Ochranný kryt na brúsenie má obsluhu chrániť pred úlomkami a náhodným kontaktom s diamantovým miskovitým brúsnym kotúčom.

d) Pre toto elektrické náradie používajte iba diamantové miskovitité brúsne kotúče.

e) Prípustné otáčky diamantového miskovitého brúsneho kotúča musia byť minimálne také vysoké ako najvyššie otáčky uvedené na elektrickom náradí. Diamantové miskovitité brúsne kotúče, ktoré sa otáčajú rýchlejšie ako je dovoľené, sa môžu zlomiť a rozletieť.

f) Diamantové miskovitité brúsne kotúče sa smú používať iba na odporúčané možnosti použitia.

g) Vždy používajte pre vybraný typ miskovitého brúsneho kotúča nepoškodenú upínaciu prírubu správneho rozmeru a tvaru. Vhodná príruha podporia diamantový miskovitý brúsny kotúč a znižuje nebezpečenstvo zlomenia diamantového miskovitého brúsneho kotúča.

h) Vonkajší priemer a hrúbka diamantového miskovitého brúsneho kotúča musia zodpovedať rozmerovým údajom uvedeným na ručnom elektrickom náradí. Nesprávne dimenzované diamantové miskovitité brúsne kotúče nemôžu byť dostatočne tienené a kontrolované.

i) Diamantové miskovitité brúsne kotúče musia presne pasovať na brúsne vreteno vášho ručného elektrického náradia. Diamantové miskovitité brúsne kotúče, ktoré presne nepasujú na brúsne vreteno ručného elektrického náradia, sa otáčajú nerovnomerne a intenzívne vibrujú, čo môže mať za následok stratu kontroly nad náradím.

j) Nepoužívajte žiadne poškodené diamantové miskovitité brúsne kotúče. Pred každým použitím týchto diamantových miskovitých brúsnych kotúčov skontrolujte, či nemajú vystrbené miesta alebo praskliny, či nie sú odreté alebo výrazne opotrebované. Keď vám ručné elektrické náradie alebo diamantový miskovitý brúsny kotúč spadne na zem, prekontrolujte, či nie sú poškodené, alebo použite nepoškodený diamantový miskovitý brúsny kotúč. Keď ste diamantový miskovitý brúsny kotúč prekontrolovali a nasadili, zabezpečte, aby ste neboli v rovine rotujúceho diamantového miskovitého brúsneho kotúča a aby sa tam ani nenachádzali žiadne iné osoby, ktoré sú v blízkosti vášho pracoviska, a nechajte ručné elektrické náradie bežať jednu minútu na maximálne obrátky. Poškodené diamantové miskovitité brúsne kotúče sa väčšinou počas tejto doby testovania zlomia.

k) Používajte osobné ochranné prostriedky. Podľa druhu použitia náradia používajte ochranný štít na celú tvár, štít na oči alebo ochranné okuliare. Pokiaľ je to primerané, používajte ochrannú dýchaciu masku, chrániče sluchu, pracovné rukavice alebo špeciálnu zásteru, ktorá Vás uchráni pred odletujúcimi drobnými častočkami brusiva a obrábaného materiálu. Predovšetkým oči treba chrániť pred odletujúcimi cudzími telieskami, ktoré vznikajú pri rôznom spôsobe používania náradia. Ochrana proti prachu alebo ochranná dýchacia maska musia predovšetkým odfiltrovať konkrétny druh prachu, ktorý vzniká pri danom druhu použitia náradia. Keď je človek dlhšiu dobu vystavený hlasnému hluku, môže utrpieť stratu sluchu.

l) Zabezpečte, aby sa iné osoby nachádzali v bezpečnej vzdialenosti od Vášho pracoviska. Každá osoba, ktorá vstúpi do pracovného dosahu náradia, musí byť vybavená osobnými ochrannými pomôckami. Úlomky obrabku alebo zlomený diamantový miskovitý brúsny kotúč môžu odletieť a spôsobiť poranenie osôb aj mimo priameho pracovného priestoru.

m) Pri realizovaní prác, pri ktorých diamantový miskovitý brúsny kotúč môže naraziť na skryté elektrické vedenia alebo na vlastný kábel, držte prístroj len za izolované plochy úchytov. Kontakt rezného nástroja s vedením pod napätím môže viesť k prenosu napätia na kovové časti prístroja a k úrazu elektrickým prúdom.

n) Zabezpečte, aby sa prírodná šnúra nenachádzala v blízkosti rotujúcich diamantových miskovitých brúsnych kotúčov. Ak stratíte nad prístrojom kontrolu, môže dôjsť k prerušeniu alebo zachyteniu prírodnej šnúry a vaša ruka a vaše predlaktie sa môžu dostať do rotujúceho diamantového miskovitého brúsneho kotúča.

o) Nikdy neodkladajte ručné elektrické náradie skôr, ako sa diamantový miskovitý brúsny kotúč zastaví. Rotujúci diamantový miskovitý brúsny kotúč sa môže dostať do kontaktu s odkladacou plochou, následkom čoho by ste mohli stratiť kontrolu nad ručným elektrickým náradím.

p) Nikdy nemajte ručné elektrické náradie zapnuté vtedy, keď ho prenášate na iné miesto. Náhodným kontaktom s rotujúcim diamantovým miskovitým brúsny kotúčom by mohlo byť zachytené vaše oblečenie a diamantový miskovitý brúsny kotúč by sa mohol zabodnúť do vášho tela.

q) Pravidelne čistíte vetracie otvory svojho ručného elektrického náradia. Ventilátor motora vŕhajúce do telesa náradia prach a veľké nahromadenie kovového prachu by mohlo spôsobiť vznik nebezpečného zásahu elektrickým prúdom.

r) Nepoužívajte toto ručné elektrické náradie v blízkosti horľavých materiálov. Odletujúce iskry by mohli tieto materiály zapáliť.

s) Nepoužívajte žiadne diamantové miskovité brúsne kotúče, ktoré potrebujú chladenie kvapalinou. Použitie vody alebo iných tekutých chladiacich prostriedkov môže mať za následok zásah elektrickým prúdom.

t) Nepoužívajte žiadne také príslušenstvo, ktoré nebolo výrobcom určené a odporúčané špeciálne pre toto ručné elektrické náradie. Okolnosť, že príslušenstvo sa dá na ručné elektrické náradie upevniť, ešte neznamená, že to zaručuje jeho bezpečné používanie.

Spätný ráz a príslušné výstražné upozornenia

Spätný ráz je náhlu reakciou náradia na vzpričený, alebo zablokovaný rotujúci diamantový miskovitý brúsny kotúč. Zaseknutie alebo zablokovanie vedie k náhlemu zastaveniu rotujúceho diamantového miskovitého brúsneho kotúča. Takýmto spôsobom sa nekontrolované ručné elektrické náradie rozkrúti na zablokovanom mieste proti smeru otáčania diamantového miskovitého brúsneho kotúča. Keď sa napríklad diamantový miskovitý brúsny kotúč vzpriechi alebo zablokuje v obrobru, môže sa hrana diamantového miskovitého brúsneho kotúča, ktorá je zapichnutá do obrobru, zachytiť v materiáli a v dôsledku toho sa z diamantového miskovitého brúsneho kotúča môže časť vylomit, alebo sa vyvola spätý ráz náradia. Diamantový miskovitý brúsny kotúč sa potom pohybuje smerom k obsluhu alebo smerom preč od nej podľa toho, aký bol smer otáčania diamantového miskovitého brúsneho kotúča na mieste zablokovania. Diamantové miskovité brúsne kotúče sa môžu v takomto prípade aj rozlomiť.

Spätný ráz je následkom nesprávneho a chybného používania ručného elektrického náradia. Vhodnými preventívnymi opatreniami, ktoré popisujeme v nasledujúcom texte, mu možno zabrániť.

a) Ručné elektrické náradie vždy držte pevne a svoje telo a ruky udržiavajte vždy v takej polohe, aby ste vydržali prípadný spätý ráz náradia. Pri každej práci používajte prídavnú rukoväť, ak ju máte k dispozícii, aby ste mali čo najväčšiu kontrolu nad silami spätného rázu a reakčnými momentmi pri rozbehu náradia. Pomocou vhodných opatrení môže obsluhujúca osoba sily spätného rázu a sily reakčných momentov zvládnuť.

b) Nikdy nedávajte ruku do blízkosti rotujúcich diamantových miskovitých brúsnych kotúčov. Pri spätnom ráze môže diamantový miskovitý brúsny kotúč zasiahnuť vašu ruku.

c) Nemajte telo v priestore, do ktorého by sa diamantový miskovitý brúsny kotúč mohol v prípade spätného rázu vymrštiť. Spätý ráz vymrštiť ručné elektrické náradie proti smeru pohybu diamantového miskovitého brúsneho kotúča v mieste zablokovania.

d) Mimoriadne opatrne pracujte v oblasti rohov, ostrých hrán a pod. Zabráňte tomu, aby sa diamantový miskovitý brúsny kotúč odrazil od obrobru alebo sa v ňom zasekol. Rotujúci diamantový miskovitý brúsny kotúč má sklon zablokovať sa v rohoch, na ostrých hranách alebo vtedy, keď je vyhodенý. To spôsobí stratu kontroly nad náradím alebo jeho spätý ráz.

e) Nepoužívajte žiadny retazový alebo ozubený pílový list. Takého pracovné nástroje spôsobujú často spätý ráz alebo stratu kontroly nad elektrickým náradím.

Osobitné bezpečnostné pokyny pre rovinné brúsenie:

a) Používajte výhradne diamantové miskovité brúsne kotúče schválené pre brúsne práce.

b) Nepoužívajte žiadne opotrebované diamantové miskovité brúsne kotúče z väčšieho ručného elektrického náradia. Diamantové miskovité brúsne kotúče pre väčšie ručné elektrické náradie nie sú dimenzované pre vyššie obrátky menších ručných elektrických náradí a môžu sa zlomiť.

Ďalšie bezpečnostné a pracovné pokyny

Zabráňte tomu, aby brúsny prach zasiahol telo.

Nesiahať do nebezpečnej oblasti bežiaceho stroja.

Ak za chodu prístroja dôjde k výraznému kmitaniu alebo sa vyskytnú iné nedostatky, okamžite ho vypnite. Stroj skontrolujte, aby ste zistili príčinu.

Triesky alebo úlomky sa nesmú odstraňovať za chodu stroja.

NAPOTKI ZA DELO

Diamantové miskovité brúsne kotúče používajte a uskladňujte vždy podľa návodu od výrobcu.

Pri brúsení pracujte vždy s ochranným krytom.

Pred uvedením stroja do prevádzky musí byť prírubová matica dotiahnutá.

používať vždy prídavnú rukoväť.

Opracovávaný obrobok musí byť pevne upnutý, pokiaľ nedrží vlastnou váhou. Nikdy nevedte obrobok rukou proti diamantovému miskovitému brúsne kotúču.

Pre materiál, ktorý má byť opracovaný, si vyberte vhodný diamantový miskovitý brúsny kotúč. Dodržiavajte pokyny k materiálú uvedenú na obale.

Pred montážou vyčistite súpravu upínačov, hriadeľ a diamantový miskovitý brúsny kotúč.



Dodržiavajte rozmery diamantového miskovitého brúsneho kotúča. Priemer otvoru musí byť vhodný pre upínací prírubu. Nepoužívajte žiadne redukčné kusy alebo adaptéry. Otvor diamantového miskovitého brúsneho kotúča sa nesmie zväčšovať.

Pred transportom elektrického náradia demontujte diamantový miskovitý brúsny kotúč, aby sa zamedzilo poškodeniam.

Aby sa zachoval maximálny pracovný výsledok, brúste s nepatrným tlakom; nevyklúďte kotúč zo zvislej polohy, nenarážajte ním, ani ho nezapichávejte.

Diamantové miskovité brúsne kotúče sa pri práci môžu dosť rozohriať; preto sa ich nedotýkajte skôr, ako schladnú.

ÚDRŽBA

Používať len Milwaukee príslušenstvo a Milwaukee náhradné diely. Súčiastky bez návodu na výmenu treba dať vymeniť v jednom z Milwaukee zákazníckych centier (viď brožúru Záruka/Adresy zákazníckych centier).

V prípade potreby si môžete v servisnom centre pre zákazníkov alebo priamo od firmy Techtronic Industries GmbH, Max-Eyth-Straße 10, 71364 Winnenden, Nemecko, vyžiadať schematický náčrt jednotlivých dielov prístroja pri uvedení typu prístroja a šesťmiestneho čísla na výkonovom štítku.

CE - VYHLÁSENIE KONFORMITY

Na vlastnú zodpovednosť vyhlasujeme, že produkt popísaný v „Technických údajoch“ v spojení s prístrojmi

AGV 12-115 X, AG 12-125 X, AGV 12-125 X, AGV 12-125 XPD, AGV 15-125 XC, AGV 15-125 XE

sa zhoduje so všetkými relevantnými predpismi smernice 2011/65/EU (RoHS), 2004/108/ES, 2006/42/ES a s nasledujúcimi harmonizovanými normatívnymi dokumentmi:

EN 60745-1:2009 + A11:2010

EN 60745-2-3:2011 + A2:2013

EN 50581:2012



Winnenden, 2014-09-04

Alexander Krug / Managing Director
Splnomocnený zostaviť technické podklady.

Techtronic Industries GmbH
Max-Eyth-Straße 10, 71364 Winnenden, Germany

SYMBOLY



POZOR! NEBEZPEČENSTVO!



Pred každou prácou na stroji vyťahnite zástrčku zo zásuvky.



Pred prvým použitím prístroja si pozorne prečítajte návod na obsluhu.



Pri práci so strojom vždy nosite ochranné okuliare.



Používajte ochranné rukavice!



Pri práci nosiť vhodnú ochrannú masku, aby sa nedostal do ľudského organizmu.



Používajte ochranu sluchu!



Značka CE



DANE TECHNICZNE Osłona ściernicy diamentowej	DEG 125
Średnica diamentowej ściernicy garnkowej	100 / 115 / 125 mm
Ciężar Osłona ściernicy diamentowej	390 g
Ciężar Dodatkowa rękojeść	165 g

OSTRZEŻENIE!

Należy również bezwzględnie przestrzegać instrukcji obsługi podłączonej szlifierki kątowej. Prosimy o przeczytanie wskazówek bezpieczeństwa i zaleceń, również tych.

Błędy w przestrzeganiu poniższych wskazówek mogą spowodować porażenie prądem, pożar i/lub ciężkie obrażenia ciała.

Należy starannie przechowywać wszystkie przepisy i wskazówki bezpieczeństwa dla dalszego zastosowania.

WARUNKI UŻYTKOWANIA

Osłona ściernicy jest przeznaczona do szlifowania płaszczyzn kamieni i materiałów ceramicznych za pomocą ściernic garnkowych diamentowych.

Osłona ściernicy jest przeznaczona do pracy na sucho.

Osłona ściernicy może być używana wyłącznie z następującymi szlifierkami kątowymi: Milwaukee AG 12-115 X, AGV 15-125 XC, AG 12-125 X, AGV 15-125 XE, AGV 12-125 X, AGV 12-125 XPD

Osłona ściernicy może być używana wyłącznie w połączeniu z odpowiednim odkurzaczem.

WSKAZÓWKI BEZPIECZEŃSTWA DLA SZLIFIEREK

Wspólne wskazówki bezpieczeństwa dotyczące szlifowania diamentową ściernicą garnkową:

a) To elektronarzędzie należy używać jako szlifierki do szlifowania ściernicą. Należy przestrzegać wszystkich wskazówek ostrzegawczych, przepisów, opisów i danych, które otrzymali Państwo wraz z elektronarzędziem. Jeśli nie będą przestrzegane następujące przepisy, może dojść do porażenia prądem, pożaru i/lub ciężkich obrażeń ciała.

b) Niniejsze elektronarzędzie nie jest przeznaczone do polerowania, cięcia, szlifowania z użyciem papieru ściernego i szcztokowania szcztokami drucianymi. Zastosowanie elektronarzędzia do innej, niż przewidziana czynności roboczej, może stać się przyczyną zagrożenia i obrażeń.

c) Osłona ściernicy winna zostać pewnie zamontowana i tak ustawiona, aby zapewnić maksymalne bezpieczeństwo, tzn. aby możliwie jak najmniejsza część nieosłoniętej diamentowej ściernicy garnkowej była zwrócona w kierunku osoby obsługującej. Osłona ściernicy winna chronić osobę obsługującą przed odłamkami i przypadkowym zetknięciem z diamentową ściernicą garnkową.

d) Do posiadanego elektronarzędzia należy używać tylko diamentowych ściernic garnkowych.

e) Dopuszczalna liczba obrotów diamentowej ściernicy garnkowej musi być przynajmniej tak wysoka, jak maksymalna liczba obrotów podana na elektronarzędziu. Diamentowe ściernice garnkowe, które obracają się szybciej niż jest to dozwolone, mogą ulec pęknięciu i rozerwaniu.

f) Diamentowe ściernice garnkowe mogą być używane tylko do zalecanych możliwości zastosowania.

g) Do wybranej diamentowej ściernicy garnkowej zawsze należy używać nieuszkodzonych kołnierzy mocujących o prawidłowej wielkości. Odpowiednie kołnierze podpierają diamentową ściernicę garnkową i zmniejszają tym samym niebezpieczeństwo jej pęknięcia.

h) Średnica zewnętrzna i grubość diamentowej ściernicy garnkowej muszą odpowiadać danym wymiarowym posiadanego elektronarzędzia. Diamentowe ściernice garnkowe o niewłaściwych wymiarach nie mogą być wystarczająco osłonięte lub kontrolowane.

i) Diamentowe ściernice garnkowe oraz kołnierze muszą dokładnie pasować do wrzeciona ściernicy posiadanego elektronarzędzia. Diamentowe ściernice garnkowe, które nie pasują dokładnie do wrzeciona ściernicy elektronarzędzia, obracając się nierównomiernie, bardzo mocno wibrują i mogą spowodować utratę kontroli nad elektronarzędziem.

j) W żadnym wypadku nie należy używać uszkodzonych diamentowych ściernic garnkowych. Przed każdym użyciem należy skontrolować diamentowe ściernice garnkowe pod kątem odprysków i pęknięć, starcia się lub silnego zużycia. W razie upadku elektronarzędzia lub diamentowej ściernicy garnkowej należy sprawdzić, czy nie uległy one uszkodzeniu lub użyć innej, nieuszkodzonej diamentowej ściernicy garnkowej. Jeśli diamentowa ściernica garnkowa została sprawdzona i zamocowana, elektronarzędzie należy włączyć na minutę na najwyższe obroty, zwracając przy tym uwagę, by osoba obsługująca i osoby postronne znajdujące się w pobliżu, znalazły się poza płaszczyzną obracającej się diamentowej ściernicy garnkowej. Uszkodzone diamentowe ściernice garnkowe pękają najczęściej w czasie tego testowania.

k) Należy nosić osobiste wyposażenie ochronne. W zależności od rodzaju pracy, należy nosić maskę ochronną pokrywającą całą twarz, ochronę oczu lub okulary ochronne. W razie potrzeby należy użyć maski przeciwpyłowej, ochrony słuchu, rękawic ochronnych lub specjalnego fartucha, chroniącego przed małymi cząstkami ściernego i obrabianego materiału. Należy chronić oczy przed unoszącymi się w powietrzu ciałami obcymi, powstałymi w czasie pracy. Maskę przeciwpyłową i ochronna dróg oddechowych muszą filtrować powstający podczas pracy pył. Oddziaływanie hałasu przez dłuższy okres czasu, może doprowadzić do utraty słuchu.

l) Należy uważać, by osoby postronne znajdowały się w bezpiecznej odległości od strefy zasięgu elektronarzędzia. Każdy, kto znajduje się w pobliżu pracującego elektronarzędzia, musi używać osobistego wyposażenia ochronnego. Odłamki obrabianego przedmiotu lub pękniętych ściernic garnkowych mogą zostać odrzucone i spowodować obrażenia również poza bezpośrednim miejscem pracy.



Pol

m) Elektronarzędzie należy trzymać za izolowane rękojeści, gdy wykonywane są prace, w trakcie których diamentowa ściernica garknawa może natrafić na ukryte przewody prądowe lub na własny kabel zasilający. Dotknięcie przewodu przewodzącego prąd może spowodować, iż metalowe elementy urządzenia znajdują się pod napięciem i mogą doprowadzić do porażenia prądowego.

n) Przewód sieciowy winien znajdować się z dala od obracających się diamentowych ściernic garknowych. W przypadku utraty kontroli nad narzędziem, przewód sieciowy może zostać przecięty lub wciągnięty, a dłoń lub cała ręka mogą dostać się w obracającą się diamentową ściernicę garknową.

o) Nigdy nie wolno odkładać elektronarzędzia przed całkowitym zatrzymaniem się diamentowej ściernicy garknawej. Obracająca się diamentowa ściernica garknawa może zetknąć się z powierzchnią, na którą jest odkładana, przez co można stracić kontrolę nad elektronarzędziem.

p) Nie wolno przenosić elektronarzędzia, znajdującego się w ruchu. Przypadkowy kontakt ubrania z obracającą się ściernicą garknową może spowodować jego wciągnięcie i wciągnięcie się diamentowej ściernicy garknawej w ciało osoby obsługującej.

q) Należy regularnie czyścić szczeliny wentylacyjne elektronarzędzia. Dmuchawa silnika wciągająca kurz do obudowy, a duże nagromadzenie pyłu metalowego może spowodować zagrożenie elektryczne.

r) Nie należy używać elektronarzędzia w pobliżu materiałów łatwopalnych. Iskry mogą spowodować ich zapłon.

s) Nie należy używać diamentowych ściernic garknowych, które wymagają płynnych środków chłodzących. Użycie wody lub innych płynnych środków chłodzących może doprowadzić do porażenia prądem.

t) Nie należy używać osprzętu, który nie jest przewidziany i polecany przez producenta specjalnie do tego urządzenia. Fakt, że osprzęt daje się zamontować do elektronarzędzia, nie jest gwarantem bezpiecznego użycia.

Odrzut i odpowiednie wskazówki bezpieczeństwa

Odrzut jest nagłą reakcją na zablokowanie lub zaczeplenie obracającej się diamentowej ściernicy garknawej. Zaczeplenie się lub zablokowanie prowadzi do nagłego zatrzymania się obracającej się diamentowej ściernicy garknawej. W ten sposób niekontrolowane elektronarzędzie zostanie odrzucone z miejsca zablokowania w kierunku przeciwnym do kierunku obrotu diamentowej ściernicy garknawej.

W przypadku, gdy diamentowa ściernica garknawa zostanie zaczeplona lub zablokowana w obrabianym przedmiocie, zagłębiona w materiale krawędź diamentowej ściernicy garknawej może się zablokować i spowodować jej wyłamanie lub odrzut. Diamentowa ściernica garknawa porusza się wtedy w kierunku osoby obsługującej lub w kierunku przeciwnym, w zależności od kierunku obrotów diamentowej ściernicy garknawej na miejscu blokady. Przy czym w tym przypadku może również nastąpić pęknięcie diamentowej ściernicy garknawej.

Odrzut jest następstwem niewłaściwego lub błędnego użycia elektronarzędzia. Można go uniknąć przez zachowanie opisanych poniżej odpowiednich środków ostrożności.

a) Elektronarzędzie należy mocno trzymać, a ciało i ręce ustawić w pozycji, umożliwiającej złagodzenie odrzutu. Jeżeli w skład wyposażenia standardowego wchodzi uchwyt dodatkowy, należy go zawsze używać, żeby mieć jak największą kontrolę nad siłami odrzutu lub momentem odwodzącym podczas rozruchu. Osoba obsługująca urządzenie może opanować szarpnięcia i zjawisko odrzutu poprzez zachowanie odpowiednich środków ostrożności.

b) Nie należy nigdy trzymać ręki w pobliżu obracających się diamentowych ściernic garknowych. Diamentowa ściernica garknawa może wskutek odrzutu zranić rękę.

c) Należy unikać przebywania w obszarze, do którego może przemieścić się diamentowa ściernica garknawa na skutek odrzutu. Na skutek odrzutu elektronarzędzie przemieszcza się w kierunku przeciwnym do ruchu diamentowej ściernicy garknawej w miejscu zablokowania.

d) Szczególnie ostrożnie należy obrabiać narożniki, ostre krawędzie itp. Należy zapobiegać temu, by diamentowe ściernice garknawe zostały odbite od obrabianego przedmiotu lub się zakleszczyły. Wirująca diamentowa ściernica garknawa jest bardziej podatna na zakleszczenie przy obróbce kątów, ostrych krawędzi lub gdy zostanie odbita. Może to stać się przyczyną utraty kontroli lub odrzutu.

e) Nie stosować brzeszczotów do pił łańcuchowych ani zębatych. Osprzęt tnący tego typu prowadzi często do powstawania odrzutu oraz utraty kontroli nad urządzeniem elektrycznym.

Szczególne przepisy bezpieczeństwa dotyczące szlifowania płaszczyn:

a) Do szlifowania należy używać wyłącznie dopuszczonych diamentowych ściernic garknowych.

b) Nie należy używać zużytych diamentowych ściernic garknowych z większych elektronarzędzi. Diamentowe ściernice garknawe do większych elektronarzędzi nie są zaprojektowane dla wyższej liczby obrotów, jakie posiadają mniejsze elektronarzędzia i dlatego mogą ulec pęknięciu.

Dodatkowe wskazówki bezpieczeństwa i instrukcje robocze

Unikać kierowania pyłu szlifierskiego na siebie.

Podczas pracy strugarki nie zbliżać się do strefy niebezpiecznej.

Natychmiast wyłączyć elektronarzędzie w przypadku wystąpienia znacznych drgań lub w przypadku stwierdzenia innych usterek. Sprawdzić urządzenie w celu ustalenia przyczyny.

Podczas pracy elektronarzędzia nie wolno usuwać trocin ani drzazg.

WSKAZÓWKI DOTYCZĄCE UŻYTKOWANIA

Diamentowe ściernice garknawe należy zawsze stosować i przechowywać zgodnie z zaleceniami producenta.

Podczas szlifowania należy zawsze używać osłony ściernicy.

Przed uruchomieniem urządzenia należy dokręcić nakrętkę regulacyjną.

Posługiwać się zawsze uchwytem dodatkowym.

Jeśli ciężar własny obrabianego przedmiotu nie pozwala na utrzymanie jego równowagi, to należy go zamocować. W żadnym wypadku nie wolno prowadzić obrabianego przedmiotu ręką względem diamentowej ściernicy garknawej.



Pol

Do obrabianego materiału należy dobrać odpowiednią diamentową ściernicę garnkową. Przestrzegać wskazówek materiałowych na opakowaniu.

Przed zamontowaniem należy oczyścić zespół mocujący, wrzeciono i diamentową ściernicę garnkową.

Zwracać uwagę na wymiary diamentowej ściernicy garnkowej. Średnica otworu musi być odpowiednia do kołnierza mocującego. Nie należy używać żadnych elementów redukcyjnych ani adapterów. Nie wolno powiększać otworu diamentowej ściernicy garnkowej.

Przed transportem elektronarzędzia należy zdemonstrować diamentową ściernicę garnkową celem uniknięcia uszkodzeń.

Aby osiągnąć jak najlepsze wyniki pracy, należy pracować tylko z niewielkim dociskiem; nie ustawiać na ukos, nie uderzać wzgl. nie szlifować węglennie.

Diamentowe ściernice garnkowe mogą ulegać w czasie pracy silnemu nagrzananiu; nie dotykać ich, dopóki nie ostygną.

UTRZYMANIE I KONSERWACJA

Używać tylko i wyłącznie wyposażenia dodatkowego Milwaukee i części zamiennych Milwaukee. Gdyby trzeba było wymienić części, które nie zostały opisane, należy skontaktować się z przedstawicielem serwisu Milwaukee (patrz wykaz adresów punktów usługowych/gwarancyjnych).

W razie potrzeby można zamówić rysunek urządzenia w rozłożeniu na części podając typ maszyny oraz sześciopozycyjny numer na tabliczce znamionowej w Punkcie Obsługi Klienta lub bezpośrednio w firmie Techtronic Industries GmbH, Max-Eyth-Straße 10, 71364 Winnenden, Germany.

DEKLARACJA ZGODNOŚCI CE

Oświadczamy na wyłączną odpowiedzialność, iż produkt opisany w rozdziale „Dane techniczne” w połączeniu z urządzeniami jest zgodny ze

AG 12-115 X, AG 12-125 X, AGV 12-125 X, AGV 12-125 XPD, AGV 15-125 XC, AGV 15-125 XE

wszystkimi istotnymi przepisami dyrektywy 2011/65/WE (RoHS), 2004/108/WE, 2006/42/WE oraz z poniższymi zharmonizowanymi dokumentami normatywnymi:

EN 60745-1:2009 + A11:2010
EN 60745-2-3:2011 + A2:2013
EN 50581:2012



Winnenden, 2014-09-04

Alexander Krug / Managing Director
Upelnomocniony do zestawienia danych technicznych
Techtronic Industries GmbH
Max-Eyth-Straße 10, 71364 Winnenden, Germany

SYMBOLE



UWAGA! OSTRZEŻENIE NIEBEZPIECZEŃSTWO!



Przed przystąpieniem do jakichkolwiek prac związanych z elektronarzędziem należy wyjąć wtyczkę z gniazdka.



Przed uruchomieniem elektronarzędzia zapoznać się uważnie z treścią instrukcji.



Podczas pracy należy zawsze nosić okulary ochronne.



Nosić rękawice ochronne!



Nosić odpowiednią maskę przeciwpyłową.



Należy używać ochroniaczy uszu!



Znak CE



MŰSZAKI ADATOK Védőburkolat gyémánt szerszámokkal végzett csiszoláshoz	DEG 125
Gyémánt fazékkorong- \emptyset	100 / 115 / 125 mm
Súly Védőburkolat gyémánt szerszámokkal végzett csiszoláshoz	390 g
Súly Kiegészítő fogantyú	165 g

FIGYELMEZTETÉS!

Feltétlenül vegye figyelembe a csatlakoztatott sarokcsiszoló kezelési útmutatóját is. Olvasson el minden biztonsági útmutatót és utasítást.

A következőkben leírt előírások betartásának elmulasztása áramütésekhez, tűzhöz és/vagy súlyos testi sérülésekhez vezethet.

Kérjük a későbbi használatra gondosan őrizze meg ezeket az előírásokat.

RENDELTESSZERŰ HASZNÁLAT

A csiszoláshoz való védőburkolat kő és kerámia anyagok gyémánt fazékkorongokkal történő felületi csiszolásánál használható.

A csiszoláshoz való védőburkolat csak száraz megmunkálásra alkalmas.

A csiszoláshoz való védőburkolatot kizárólag a következő sarokcsiszolókkal szabad használni: Milwaukee AG 12-115 X, AGV 15-125 XC, AG 12-125 X, AGV 15-125 XE, AGV 12-125 X, AGV 12-125 XPD

A csiszoláshoz való védőburkolatot csak megfelelő porszivóval együtt szabad használni.

CSISZOLÓGÉPEKRE VONATKOZÓ BIZTONSÁGI ÚTMUTATÁSOK

Gyémánt fazékkoronggal végzett csiszolásra vonatkozó közös biztonsági útmutatások:

a) Ezt az elektromos szerszámot csiszológépként kell használni. Ügyeljen minden figyelmeztető jelzésre, előírásra, ábrára és adatra, amelyet az elektromos kéziszerszámmal együtt megkapott. Ha nem tartja be a következő előírásokat, akkor ez áramütéshez, tűzhöz és/vagy súlyos személyi sérülésekhez vezethet.

b) Ez az elektromos szerszám nem alkalmas polírozásra, vágásra, csiszolópapírral történő csiszolásra és drótkéffel végzett munkához. Az elektromos kéziszerszám számára elő nem irányzott használat veszélyeztetésekhez és személyi sérülésekhez vezethet.

c) A csiszoláshoz való védőburkolatot biztonságosan fel kell szerelni és úgy kell beállítani, hogy maximális biztonság legyen elérhető, azaz a gyémánt fazékkorong lehető legkisebb része mutasson burkolatlanul a kezelőszemély felé. A csiszoláshoz való védőburkolatnak meg kell védenie a kezelőszemélyt a letört daraboktól és a gyémánt fazékkoronggal történő véletlen érintkezéstől.

d) Csak gyémánt fazékkorongokat használjon elektromos szerszámmal.

e) A gyémánt fazékkorong megengedett fordulatszámának legalább olyan értékűnek kell lennie, mint az elektromos szerszámon feltüntetett legnagyobb fordulatszám. Az olyan gyémánt fazékkorongok, amelyek a megengedett-nél gyorsabban forognak, széttörhetnek vagy lerepülhetnek.

f) Gyémánt fazékkorongokat csak az ajánlott alkalmazási lehetőségekhez szabad használni.

g) Mindig megfelelő méretű és formájú, ép befogókarimákat használjon az Ön által választott gyémánt fazékkoronghoz. A megfelelő karimák megtámasztják a gyémánt fazékkorongot, és így lecsökkentik a gyémánt fazékkorong széttörésének veszélyét.

h) A gyémánt fazékkorong külső átmérőjének és vastagságának meg kell felelnie az Ön elektromos szerszáma méretadatainak. A nem megfelelő méretezésű gyémánt fazékkorongok nem fedhetők le és nem kontrollálhatók megfelelően.

i) A gyémánt fazékkorongoknak és karimáknak pontosan kell illeszkedniük az Ön elektromos szerszámanak csiszolóorsójára. Azok a gyémánt fazékkorongok, amelyek nem illeszkednek pontosan az elektromos szerszám csiszolóorsójára, egyenetlenül forognak, nagyon erősen rezegnek, és a készülék feletti ellenőrzés elvezetéséhez vezethetnek.

j) Ne használjon sérült gyémánt fazékkorongokat. Minden használat előtt ellenőrizze a gyémánt fazékkorongokat törések és repedések, kopás vagy erős elhasználódás szempontjából. Ha az elektromos szerszám vagy a gyémánt fazékkorong leesik, ellenőrizze, hogy megsérült-e, vagy használjon sérülésmentes gyémánt fazékkorongot. Ha Ön ellenőrizte és felszerelte a gyémánt fazékkorongot, a közelben lévő személyekkel együtt a forgó gyémánt fazékkorong síkján kívül tartózkodjon, és járassa az elektromos szerszámot egy percig maximális fordulatszámra. A sérült gyémánt fazékkorongok legtöbbször szétterőnnek ezen tisztító alatt.

k) Viseljen személyi védőfelszerelést. Használjon az alkalmazásnak megfelelő teljes védőárlapot, szemvédőt vagy védőszemüveget. Amennyiben célszerű, viseljen porvédő árlapot, zajtompító fülvédőt, védő kesztyűt vagy különleges kötenyt, amely távol tartja a csiszolószerszám- és anyagrezecskéket. Mindenképpen védje meg a szemét a kirepülő idegen anyagoktól, amelyek a különböző alkalmazások során keletkeznek. A por- vagy védőárlapnak meg kell szűrnie a használat során keletkező port. Ha hosszú ideig ki van téve az erős zaj hatásának, elvesztheti a hallását.

l) Ügyeljen arra, hogy a többi személy biztonságos távolságban maradjon az Ön munkaterületétől. Minden olyan személynek, aki belép a munkaterületre, személyi védőfelszerelést kell viselnie. A munkadarab letört részei vagy a széttört gyémánt fazékkorongok szétrepülhetnek, és a közvetlen munkaterületen kívül is személyi sérülést okozhatnak.

m) Csak a szigetelt markolatfelületen tartsa az elektromos szerszámot, ha olyan munkákat végez, amelyeknél a gyémánt fazékkorong rejtett villamos vezetékkel vagy a saját hálózati kábelével érintkezhet. Egy feszültség alatt lévő vezetékkel történő érintkezés feszültség alá helyezheti a készülék fémalkatrészeit, és áramütéshez vezethet.

n) Tartsa távol a hálózati kábelt forgó gyémánt fazékkorongoktól. Ha elveszíti az ellenőrzést a készülék felett, akkor az elvághatja vagy elkaphatja a hálózati kábelt, és az Ön keze vagy karja a forgó gyémánt fazékkorongba érhet.

o) Soha ne tegye le az elektromos kéziszerszámot, mielőtt a gyémánt fazékkorong teljesen leáll. A forgó gyémánt fazékkorong érintkezhet a felülettel, ami által Ön elveszítheti az ellenőrzést az elektromos szerszám felett.

p) Ne járassa az elektromos kéziszerszámot, miközben azt a kezében tartja. A forgó gyémánt fazékkorong egy véletlen érintkezés során elkaphatja a ruháját, és a gyémánt fazékkorong belefűrődhat a testébe.

q) Tisztítsa meg rendszeresen az elektromos kéziszerszáma szellőzőnyílásait. A motor ventilátora beszívja a port a házba, és nagyobb mennyiségű fémpor felhalmozódása elektromos veszélyekhez vezethet.

r) Ne használja az elektromos kéziszerszámot éghető anyagok közelében. A szikrák ezeket az anyagokat meggyújthatják.

s) Ne használjon folyékony hűtőfolyadékot igénylő gyémánt fazékkorongokat. Víz és egyéb folyékony hűtőanyagok alkalmazása áramütéshez vezethet.

t) Ne használjon olyan tartozékokat, amelyeket a gyártó ehhez az elektromos kéziszerszámhoz nem irányított elő és nem javasolt. Az a tény, hogy a tartozékok rögzíteni tudja az elektromos kéziszerszáma, nem garantálja annak biztonságos alkalmazását.

Visszarugás és megfelelő figyelmeztető tájékoztatók

A visszarugás megakad vagy blokkolódó forgó gyémánt fazékkorong miatti hirtelen reakció. A megakadás vagy blokkolódás a forgó gyémánt fazékkorong hirtelen leállítását okozza. Ezáltal az ellenőrzés alól kikerült elektromos szerszám a blokkolódás helyén gyémánt fazékkorong forgásirányával ellentétes irányba gyorsul.

Ha pl. egy gyémánt fazékkorong megakad vagy leblokkolódik a munkadarabban, a munkadarabba merülő gyémánt fazékkorong széle beakadhat, és ezáltal kitörhet a gyémánt fazékkorong vagy visszarugást okozhat. Ekkor a gyémánt fazékkorong a kezelőzemély felé vagy tőle távolodva mozog, a gyémánt fazékkorong forgásirányától függően a blokkolódás helyén. Ennek során a gyémánt fazékkorong el is törhetnek.

Egy visszarugás az elektromos kéziszerszám hibás vagy helytelen használatának következménye. Ezt az alábbiakban leírásra kerülő megfelelő óvatossági intézkedésekkel meg lehet gátolni.

a) Tartsa szorosan fogva az elektromos kéziszerszámot, és hozza a testét és a karjait olyan helyzetbe, amelyben fel tudja venni a visszaütő erőket. Használja mindig a pótfogyantút, amennyiben létezik, hogy a lehető legjobban tudjon uralkodni a visszarugási erők, illetve felfutáskor a reakciós nyomaték felett. A kezelő személy megfelelő óvatossági intézkedésekkel uralkodni tud a visszarugási és reakcióerők felett.

b) Soha ne közelítsen kezével forgó gyémánt fazékkorongokhoz. A gyémánt fazékkorong visszarugáskor a keze fölé mozdulhat.

c) Kerülje testével azt a tartományt, amelybe a gyémánt fazékkorong visszarugáskor mozdul. A visszarugás az elektromos szerszámot a gyémánt vágókorong blokkolódási helyen történő forgásával ellentétes irányba mozdtítja.

d) Különösen óvatosan dolgozzon sarkok, éles szegélyek stb. környékén. Akadályozza meg, hogy a gyémánt fazékkorongok a munkadarabról visszapattnjanak és beszoruljanak. A forgó gyémánt fazékkorong hajlamos arra, hogy sarkoknál, éles szegélyeknél vagy visszapattnáskor beszoruljon. Ez a készülék feletti ellenőrzés elvesztését vagy visszarugást okoz.

e) Ne használjon láncfűrészlapot vagy fogazott fűrészlapot. Az ilyen szerszámalkatrészek gyakran visszacsapódást okoznak, vagy ahhoz vezetnek, hogy kontrollálhatatlanná válik az elektromos szerszám.

Különleges biztonsági útmutatások a felületszisoláshoz:

a) Kizárólag a csiszolási munkákhoz engedélyezett gyémánt fazékkorongokat használjon.

b) Ne használjon nagyobb elektromos szerszámokhoz való elhasználotott gyémánt fazékkorongokat. A nagyobb elektromos szerszámokhoz való gyémánt fazékkorongok nem a kisebb elektromos szerszámok magasabb fordulatszámaira vannak méretezve, és eltörhetnek.

További biztonsági és munkavégzési utasítások

Kerülje el, hogy a vágáskor keletkező por a testével érintkezzen.

A működő készülék munkaterületére nyúlni balesetveszélyes és tilos.

A készüléket azonnal ki kell kapcsolni, ha szokatlanul erős rezgés vagy más, hibára utaló jelenség lépne fel. Vizsgálja meg a készüléket, hogy mi lehet a helytelen működés oka.

A munka közben keletkezett forgácsokat, szilánkokat, törmelékét, stb. csak a készülék teljes leállása után szabad a munkaterületről eltávolítani.

A HASZNÁLATRA VONATKOZÓ ÚTMUTATÁSOK

A gyémánt fazékkorongokat mindig a gyártó által megadott adatok alapján kell használni és tárolni.

Csiszoláskor mindig használja a csiszoláshoz való védőburkolatot.

A készülék használata előtt vizsgálja meg, hogy a szorítóánya megfelelően meg van-e húzva.

A készüléket a segédfogyantúval együtt kell használni.

A megmunkálandó munkadarabot fixen rögzíteni kell, amennyiben saját súlya nem tartja meg. Soha ne vigye a munkadarabot kézzel a gyémánt fazékkorongnak.

Vállasszon a megmunkálandó anyaghoz megfelelő gyémánt fazékkorongot. Vegye figyelembe az anyagra vonatkozó útmutatásokat csomagolásán.

A felszerelés előtt tisztítsa meg a befogókészletet, az orsót és a gyémánt fazékkorongot.

Vegye figyelembe a gyémánt fazékkorong méreteit. A lyukátmérőnek megfelelőnek kell lennie a felfogató karimához. Ne használjon szűkítőket vagy adaptereket. A gyémánt fazékkorong furatát nem szabad tágitani.

Az elektromos szerszám szállítása előtt a sérülések elkerülésére szerelje le a gyémánt fazékkorongot.

A maximális munkavégzési eredmény eléréséhez a csiszolást csak enyhén nyomást gyakorolva végezze; ne akadjon el a szerszám, ill. ne üsse oda vagy szűrje be azt.

A gyémánt fazékkorongok erősen felmelegedhetnek a munkavégzés során, ezért ne érjen hozzá, mielőtt le nem hűl.



KARBANTARTÁS

Csak Milwaukee tartozékokat és Milwaukee pótalkatrészeket szabad használni. Az olyan elemeket, melyek cseréje nincs ismertetve, cseréltesse ki Milwaukee szervizzel (lásd Garancia/Ügyfélszolgálat címei kiadványt).

Igény esetén a készülékről robbantott rajz kérhető a géptípus és a teljesítménycímként található hatjegyű szám megadásával az Ön vevőszolgálatánál, vagy közvetlenül a Techtronic Industries GmbH-től a Max-Eyth-Straße 10, 71364 Winnenden, Németország címen.

CE-AZONOSSÁGI NYILATKOZAT

Kizárólagos felelősséggel kijelentjük, hogy a „Műszaki Adatok” alatt leírt termék az eszközökkel együtt megfelel a 2011/65/EU (RoHS),

AG 12-115 X, AG 12-125 X, AGV 12-125 X, AGV 12-125 XPD,
AGV 15-125 XC, AGV 15-125 XE

2004/108/EK, 2006/42/EK irányelvek minden releváns előírásának, ill. az alábbi harmonizált normatív dokumentumoknak:

EN 60745-1:2009 + A11:2010
EN 60745-2-3:2011 + A2:2013
EN 50581:2012



Winnenden, 2014-09-04

Alexander Krug / Managing Director
Műszaki dokumentáció összeállításra felhatalmazva
Techtronic Industries GmbH
Max-Eyth-Straße 10, 71364 Winnenden, Germany

SZIMBÓLUMOK



FIGYELEM! FIGYELMEZTETÉS! VESZÉLY!



Bármilyen jellegű karbantartás vagy javítás előtt a készüléket áramtalanítani kell.



Kérjük alaposan olvassa el a tájékoztatót mielőtt a gépet használja.



Munkavégzés közben ajánlatos védőszemüveget viselni.



Hordjon védőkesztyűt!



Hordjon e célra alkalmas porvédőmaszkot.



Hallásvédő eszköz használata ajánlott!



CE-jelölés

TEHNIČNI PODATKI Pokrov za brušenje z diamantnimi ploščami	DEG 125
Diamantne lončaste plošče-ø	100 / 115 / 125 mm
Teža Pokrov za brušenje z diamantnimi ploščami	390 g
Teža Dodatni ročaj	165 g

OPOZORILO!

Obvezno upoštevajte tudi navodila za uporabo priključene-ga kotnega brusilnika. Preberite vsa varnostna opozorila in navodila.

Napake zaradi neupoštevanja spodaj navedenih opozoril in napotil lahko povzročijo električni udar, požar in/ali težke telesne poškodbe.

Vsa opozorila in napotila shranite, ker jih boste v prihodnje še potrebovali.

UPORABA V SKLADU Z NAMEMBOSTJO

Pokrov za brušenje je namenjen brušenju površin kamintih in keramičnih materialov z diamantnimi lončastimi ploščami.

Pokrov za brušenje je zgolj primeren za suho obdelavo.

Pokrov za brušenje je dovoljeno izključno uporabljati s sledečimi kotnimi brusilniki: Milwaukee AG 12-115 X, AGV 15-125 XC, AG 12-125 X, AGV 15-125 XE, AGV 12-125 X, AGV 12-125 XPD

Pokrov za brušenje je dovoljeno uporabljati zgolj v kombinaciji s primernim sesalcem prahu.

VARNOSTNA OPOZORILO ZA BRUSILNE STROJE

Skupna varnostna opozorila za brušenje z diamantno lončasto ploščo:

a) To električno orodje je potrebno uporabljati kot brusilni stroj. Upoštevajte vsa opozorila, navodila, slikovne prikaze in podatke, ki ste jih prejeli skupaj z električnim orodjem.

Zaradi neupoštevanja spodaj navedenih navodil lahko pride do električnega udara, požara in/ali težkih telesnih poškodb.

b) To električno orodje ni primerno za poliranje, rezanje, smirkanje in žično krtačenje. Vrste uporabe, za katere električno orodje ni predvideno, lahko ogrozijo Vašo varnost in povzročijo telesne poškodbe.

c) Pokrov za brušenje mora biti varno nameščen in tako nastavljen, da bo dosežena najvišja stopnja varnosti, t.j. da gleda najmanjši možen del diamantne lončaste plošče prosto proti upravljalcu. Pokrov za brušenje naj bi upravljalca ščitil pred odlomljenimi kosi in naključnem stiku z diamantno lončasto ploščo.

d) Za vaše električno orodje uporabljajte zgolj diamantne lončaste plošče.

e) Sopustno število vrtljajev diamantno lončaste plošče mora biti vsaj tako visoko, kot je najvišje dovoljeno število vrtljajev, ki je navedeno na električnem orodju. Diamantne lončaste plošče, ki se vrtijo hitreje kot je dopustno, se lahko zlomijo in razletijo.

f) Diamantne lončaste plošče je dovoljeno zgolj uporabljati za priporočene možnosti uporabe.

g) Za izbrano diamantno lončasto ploščo, ki ste jo izbrali, uporabljajte vedno nepoškodovane vpenjalne priborice, ustrezne velikosti in oblike. Primerne priborice dajejo diamantni lončasti plošči oporo in s tem zmanjšujejo nevarnost loma diamantne lončaste plošče.

h) Zunanji premer in debelina diamantne lončaste plošče morata ustrezati navedenim izmeram vašega električnega orodja. Napačno dimenzionirane diamantne lončaste plošče ne morejo biti v zadostni meri prekriti ali nadzorovane.

i) Diamantne lončaste plošče in priborice morajo natančno nalegati na brusilno vreteno vašega električnega orodja. Diamantne lončaste plošče, ki ne nalegajo natančno na brusilno vreteno električnega orodja, se vrtijo neenakomerno, zelo močno vibrirajo in lahko privedejo do izgube nadzora.

j) Ne uporabljajte nobenih poškodovanih diamantnih lončastih plošč. Pred vsako uporabo diamantnih lončastih plošč, izvedite kontrolo glede na odkrnjenost in razpoke ali močno obrabo. Kadar pride do padca električnega orodja ali diamantne lončaste plošče, preverite ali je poškodovano, ali uporabite nepoškodovano diamantno lončasto ploščo. Kadar se diamantna lončasta plošča nadzorovano nahaja v uporabnem stanju, se dajte, kakor tudi v bližini nahajajoče osebe, zadrževati izven ravni rotirajoče diamantno lončaste plošče in pustite diamantno lončasto ploščo eno minuto teči pri najvišjem številu vrtljajev. Poškodovane diamantne lončaste plošče se praviloma v tem preizkusnem času zlomijo.

k) Uporabljajte osebno zaščitno opremo. Odvisno od vrste uporabe si nataknite zaščitno masko čez cel obraz, zaščito za oči ali zaščitna očala. Če je potrebno, nosite zaščitno masko proti prahu, zaščitne glušnike, zaščitne rokavice ali specialni predpasnik, ki Vas bo zavaroval pred manjšimi delci materiala, ki nastajajo pri brušenju. Oči je treba zavarovati pred tujki, ki nastajajo pri različnih vrstah uporabe naprave in letijo naokrog. Zaščitna maska proti prahu ali dihalna maska morata filtrirati prah, ki nastaja pri uporabi. Predolgo izpostavljanje glasnemu hrupu ima lahko za posledico izgubo sluha.

l) Pazite, da bodo druge osebe varno oddaljene od Vašega delovnega območja. Vsak, ki stopi na delovno območje, mora nositi osebno zaščitno opremo. Odlomljeni deli obdelovanca ali zlomljene diamantne lončaste plošče se lahko razletijo in povzročijo poškodbe tudi izven neposrednega delovnega območja.

m) Kadar izvajate dela, pri katerih diamantna lončasta plošča lahko zadene ob prikrite električne vode ali lasten omrežni kabel, držite električno orodje zgolj za izolirane prijemalne površine. Stik z napeljavo pod napetostjo lahko kovinske dele naprave spravi pod napetost in privede do električnega udara.

n) Omrežni kabel držite oddaljen od vrtečih se diamantnih lončastih plošč. V kolikor se izgubi nadzor nad napravo, lahko pride do prekinitve omrežnega ali zajetja omrežnega kabla in vaša dlan ali roka bi lahko zašla v vrtečo se diamantno lončasto ploščo.



o) Električnega orodja nikdar ne odlagajte, dokler diamantna lončasta plošča ni prešla v popolno mirovanje. Vrteča se diamantna lončasta plošča lahko pride v stik z odlagalno površino, zaradi česa lahko izgubite nadzor nad električno napravo.

p) Električno orodje naj medtem, ko ga prenašate naokrog, ne deluje. Vaša oblačila se lahko zaradi naključnega stika z vrtečo se diamantno lončasto ploščo zajamejo in diamantna lončasta plošča se lahko zarije v vaše telo.

q) Prezračevalne reže vašega električnega orodja morate redno čistiti. Ventilator motorja povleče v ohišje prah in velika količina nabranega prahu je lahko vzrok za električno nevarnost.

r) Ne uporabljajte električnega orodja v bližini gorljivih materialov. Ti materiali se lahko zaradi iskenja vnamejo.

s) Ne uporabljajte diamantnih lončastih plošč, ki predvidevajo uporabo tekočih hladilnih sredstev. Uporaba vode ali drugih tekočin lahko povzroči električni udar.

t) Ne uporabljajte pribora, ki ga proizvajalec za to orodje ni specialno predvidel in katerega uporabe ne priporoča. Zgolj dejstvo, da lahko nek pribor pritrđite na Vaše električno orodje, še ne zagotavlja varne uporabe.

Povratni udarec in ustrezna opozorila

Povratni udar je nenadna reakcija vsled zagostene ali blokirane diamantne lončaste plošče. Zagostitev ali blokada privede do nenadne zaustavitve rotirajočega diamantne lončaste plošče. Vsled tega se na mestu blokade, električno orodje nenadzorovano pospeši v nasprotni smeri vrtenja diamantne lončaste plošče.

Kadar se npr. diamantna lončasta plošča zagosti ali blokira v obdelovancu, se lahko rob diamantne lončaste plošče, ki se vgreza v obdelovavec, ujame in vsled tega povzroči lom diamantne lončaste plošče ali povratni udar. Diamantna lončasta plošča se potem premika v smeri proti ali proč od upravljalca, glede na smer vrtenja diamantne lončaste plošče na mestu blokade. Vsled tega se lahko diamantne lončaste plošče tudi zlomijo.

Povratni udarec je posledica napačne ali pomanjkljive uporabe električnega orodja. Preprečite ga lahko z ustreznimi previdnostnimi ukrepi. Navedeni so v nadaljevanju besedila.

a) Dobro držite električno orodje in premaknite telo in roke v položaj, v katerem boste lahko prestregli moč povratnega udarca. Če je na voljo dodatni ročaj, ga obvezno uporabljajte in tako zagotovite najboljše možno nadziranje moči povratnih udarcev ali reakcijskih momentov pri zagonu naprave. Z ustreznimi previdnostnimi ukrepi lahko uporabnik obvlada moč povratnih udarcev in reakcijskih momentov.

b) Z rokami nikdar ne segajte v vližino vrtečih se diamantnih lončastih plošč. Diamantna lončasta plošča se lahko v primeru povratnega udara giblje preko vaše roke.

c) Z vašim telesom se izogibajte območju, v katerem se bi v primeru povratnega udara gibal diamantna lončasta plošča. Povratni udar žene električno orodje na mestu blokade v nasprotno smer gibanja diamantne lončaste plošče.

d) Posebej previdno delajte na območjih kotov, ostrih robov itn. Preprečite, da bi se diamantne lončaste plošče odbijale od obdelovanca in se vanj zatikale. Rotirajoče diamantne lončaste plošče se pri kotih, ostrih robovih ali pri odboju, nagibajo k zagostitvi. To povzroča izgubo nadzora ali povratni udar.

e) Ne uporabljajte verižni ali nazobčani žagin list. Tako delovno orodje povzroči pogosto povratni udarec ali izgubo kontrole nad električno napravo.

Posebna varnostna opozorila za brušenje površin:

a) Uporabljajte izključno za brusilna dela dopuščene diamantne lončaste plošče.

b) Ne uporabljajte nobenih obrabljenih diamantnih lončastih plošč iz večjih električnih orodij. Diamantne lončaste plošče za večja električna orodja niso primerna za višja števila vrtljajev manjših električnih orodij in se lahko zlomijo.

Nadaljna varnostna in delovna opozorila

Izogibajte se zadevanju brusnega prahu ob telo.

Ne segajte na področje nevarnosti tekočega stroja.

Napravo takoj izklopite, če nastopijo znatne vibracije ali če ugotovite drugačne pomanjkljivosti. Preverite stroj, da ugotovite vzrok.

Trske ali iveri se pri tekočem stroju ne smejo odstranjevati.

PRACOVNÉ POKYNY

Diamantne lončaste plošče uporabljajte in shranjujte zmeraj ustrezno navedbam proizvajalca.

Pri brušenju zmeraj delajte z brusilnim pokrovom.

Matica prirobnice mora biti pred zagonom stroja zategnjena.

Vedno uporabljajte dodatni ročaj.

Obdelovavec mora biti čvrsto vpet, v kolikor sam ne leži dovolj čvrsto zaradi lastne teže. Nikdar ne vodite obdelovanca z roko proti diamantni lončasti plošči.

Izberite za obdelavo materiala primerno diamantno lončasto ploščo. Upošteвайте opozorila za material na embalaži.

Pred montažo očistite vpenjalni del, vreteno in diamantno lončasto ploščo.

Upošteвайте izmere diamantne lončaste plošče. Premer luknje se mora ujemati z vpenjalno prirobnico. Ne uporabljajte reduciranih delov ali adapterjev. Izvrtine diamantne lončaste plošče ni dovoljeno povečevati.

V izogib poškodbam, pred transportom električnega orodja demontirajte diamantno lončasto ploščo.

Za dosego maksimalnega delovnega učinka, brusite zgolj z manjšim pritiskom; ne zagostiti, ne suvati oz vbadati.

Diamantne lončaste plošče se lahko pri delu močno segrejejo; le teh ne prijemajte, dokler se ne ohladijo.

VZDRŽEVANJE

Uporabljajte samo Milwaukee pribor in Milwaukee nadomestne dele. Poskrbite, da sestavne dele, katerih zamenjava ni opisana, zamenjajo v Milwaukee servisni službi (upošteвайте brošuro Garancija aslovi servisnih služb).

Po potrebi je mogoče pri vašem servisnem mestu ali neposredno pri Techtronic Industries GmbH, Max-Eyth-Straße 10, 71364 Winnenden, Germany, naročiti eksplozijsko risbo naprave ob navedbi tipa stroja in na tablici navedene šestmestne številke.



Slo

CE-IZJAVA O KONFORMNOSTI

V lastni odgovornosti izjavljamo, da se v „Tehničnih podatkih“ opisan proizvod, v zvezi z napravami

AG 12-115 X, AG 12-125 X, AGV 12-125 X, AGV 12-125 XPD,
AGV 15-125 XC, AGV 15-125 XE

ujema z vsemi relevantnimi predpisi smernice 2011/65/EU (RoHS),
2004/108/ES, 2006/42/ES in sledečimi harmoniziranimi normativ-
nimi dokumenti:

EN 60745-1:2009 + A11:2010

EN 60745-2-3:2011 + A2:2013

EN 50581:2012



Winnenden, 2014-09-04

Alexander Krug / Managing Director
Pooblaščen za izdelavo spisov tehnične dokumentacije.
Techtronic Industries GmbH
Max-Eyth-Straße 10, 71364 Winnenden, Germany



SIMBOLI



POZOR! OPOZORILO! NEVARNO!



Pred vsemi deli na stroju izvlcite vtikač iz vtičnice.



Prosimo, da pred uporabo pozorno preberete to navodilo za uporabo.



Pri delu s strojem vedno nosite zaščitna očala.



Nositi zaščitne rokavice



Nosite ustrezno masko proti prahu.



Nosite zaščito za sluh!



CE-znak

© KOMFORT

TEHNIČKI PODACI Dijamantska brusna kapa	DEG 125
Dijamantske lončaste ploče-Ø	100 / 115 / 125 mm
Težina Dijamantska brusna kapa	390 g
Težina Dodatna drška	165 g

UPOZORENIE!

Obvezno poštivati upute za posluživanje priključenog kutnog brusaa. Pročitajte sigurnosne upute i uputnice. Ako se ne bi poštivale napomene o sigurnosti i upute to bi moglo uzrokovati strujni udar, požar i/ili teške ozljede.
Sačuvajte sve napomene o sigurnosti i upute za buduću primjenu.



Hrv

PROPIISNA UPOTREBA

Brusna kapa je predviđena za površinsko brušenja kamenih i keramičkih materijala sa dijamantnim lončastim pločama.

Brusna kapa je prikladna samo za suhu obradu.

Brusna kapa se smije koristiti isključivo sa sljedećim kutnim brusilicama: Milwaukee AG 12-115 X, AGV 15-125 XC, AG 12-125 X, AGV 15-125 XE, AGV 12-125 X, AGV 12-125 XPD

Brusna kapa se smije koristiti samo u kombinaciji sa jednim prikladnim usisavačem prašine.

SIGURNOSNE UPUTE ZA BRUSILICE

Zajedničke sigurnosne upute za brušenje dijamantskom lončastom pločom:

- Ovaj električni alat se treba upotrijebiti kao brusilica. Pridrđavajte se svih naputaka s upozorenjem, uputa, prikaza i podataka koje ste dobili s električnim alatom.** Ako se ne bi pridržavali sljedećih uputa, moglo bi doći do električnog udara, požara i/ili teških ozljeda.
- Ovaj električni alat nije prikladan za poliranje, rezanje, brušenje pješčanim papirom i sa žičanom četkom.** Primjene za koje električni alat nije predviđen mogu uzrokovati ugrožavanje i ozljede.
- Brusačka kapa mora biti sigurno postavljena i tako podešena, da se postigne sigurnost u najvećoj mjeri t.j. da najmanji mogući dio dijamantske lončaste ploče pokazuje otvorene prema poslužiocu.** Brusna kapa bi poslužioca trebala štiti i od lomljivih komada i od slučajnog kontakta sa dijamantskom lončastom pločom.
- Primijenite samo dijamantske lončaste ploče za vaš električni alat.**
- Dozvoljeni broj okretaja dijamantske lončaste ploče mora biti najmanje toliko visok kao na električnom alatu navedeni najveći broj okretaja.** Dijamantske lončaste ploče koje se vrte brže nego što je dopušteno, se mogu polomiti i razletjeti.
- Dijamantske lončaste ploče se smiju koristiti samo za preporučene mogućnosti uporabe.**
- Koristite uvijek neoštećene stezne prirubnice točne veličine za dijamantske lončaste ploče koje ste izabrali.** Prikladne prirubnice podupiru dijamantsku lončastu ploču i time smanjuju opasnost loma dijamantske lončaste ploče.

h) Vanjski promjer i debljina dijamantske lončaste ploče moraju odgovarati podacima dimenzija vašeg električnog alata. Pogrešno dimenzionirane dijamantske lončaste ploče se ne mogu dovoljno zaštititi ili kontrolirati.

i) Dijamantske lončaste ploče i prirubnice moraju biti točno prilagođene brusnom vretenu vašeg električnog alata. Dijamantske lončaste ploče koje ne odgovaraju točno brusnom vretenu električnog alata, okreću se nejednolično, vrlo jako vibriraju i mogu dovesti do gubitka kontrole nad električnim alatom.

j) Ne koristite oštećene radne alate. Prije svake primjene kontrolirajte radne alate, kao što su brusne ploče na odlamanje komadića i pukotine, brusne tanjure na pukotine, trošenje ili veću istrošenost, čelične četke na oslobodene ili odlomljene žice. Ako bi električni alat ili radni alat pao, provjerite da li je oštećen ili koristite neoštećeni radni alat. Kada koristite ili kontrolirate radni alat, osobe koje se nalaze blizu držite izvan ravnine rotirajućeg radnog alata i ostavite električni alat da se jednu minutu vrti sa maksimalnim brojem okretaja. Oštećena dijamantne lončaste ploče se najčešće lome u vrijeme ovakvih ispitivanja.

k) Nosite osobnu zaštitnu opremu. Ovisno od primjene koristite masku za zaštitu lica i zaštitne naočale. Ukoliko je to potrebno, nosite masku za zaštitu od prašine, štitnike za sluh, zaštitne rukavice ili specijalne pregače, koje će vas zaštititi od sitnih čestica od brušenja i materijala. Oči treba zaštititi od letećih stranih tijela koja nastaju kod različitih primjena. Zaštitne maske protiv prašine ili za disanje moraju profilirati prašinu nastalu kod primjene. Ako ste dulje vrijeme izloženi buci, mogao bi vam se pogoršati sluh.

l) Ako radite sa drugim osobama, pazite na siguran razmak do njihovog radnog područja. Svatko tko stupi u radno područje mora nositi osobnu zaštitnu opremu. Odlomljeni komadići izratka ili odlomljene dijamantske lončaste ploče mogu odletjeti i uzrokovati ozljede i izvan neposrednog radnog područja.

m) Držite električni alat na izoliranim držaćim površinama kada izvodite radove kod kojih dijamantska lončasta ploča može pogoditi skrivene vodove struje ili osobni kabel. Kontakt sa vodovima koji sprovode napon može metalne dijelove sprave staviti pod napon i tako dovesti do električnog udara.

n) Priključni kabel držite dalje od rotirajuće dijamantske rezačke ploče. Ako bi izgubili kontrolu nad aparatom, mogao bi se odrezati ili zahvatiti mrežni kabel, a mogao bi zahvatiti i vaše ruke i šake kroz rotirajuću dijamantsku rezačku ploču.

o) Električni alat nikada ne odlažite prije nego što se dijamantska lončasta ploča potpuno ne zaustavi. Rotirajuća dijamantska lončasta ploča bi mogla dodirnuti površinu odlaganja, zbog čega bi mogli izgubiti kontrolu nad električnim alatom.

p) Ne dopustite da električni alat radi dok ga nosite. Rotirajuća dijamantska lončasta ploča bi slučajnim kontaktom mogla zahvatiti vašu odjeću i dijamantska lončasta ploča bi se mogla zabosti u vaše tijelo.

q) Redovito čistite otvore za hlađenje vašeg električnog alata. Ventilator motora uvlači prašinu u kućište električnog alata, a veliko nakupljanje metalne prašine može uzrokovati električne opasnosti.

r) Električni alat ne koristite blizu zapaljivih materijala. Iskre bi mogle zapaliti ove materijale.

s) Ne koristite dijamantske lončaste ploče koje zahtijevaju tekuća rashladna sredstva. Primjena vode ili ostalih tekućih rashladnih sredstava može dovesti do električnog udara.

t) Ne koristite pribor koji proizvođač nije posebno predvidio i preporučio za ovaj električni alat. Sama činjenica da se pribor može pričvrstiti na vaš električni alat, ne jamči sigurnu primjenu.

Povratni udar i odgovarajuće upute upozorenja

Povratni udar je iznenadna reakcija usljed rotirajuće dijamantske lončaste ploče koja se zaglavila ili blokirala. Zaglavljivanje ili blokiranje vodi do naglog zaustavljanja rotirajuće dijamantske lončaste ploče. Zbog toga će se nekontrolirani električni alat ubrzati u smjeru suprotnom od smjera rotacije dijamantske lončaste ploče.

Ako bi se npr. dijamantska lončasta ploča zaglavila ili blokirala u izratku, tada se rub dijamantske lončaste ploče koja je zarezala u izradak može zaglaviti i time odlomiti dijamantsku lončastu ploču ili uzrokovati povratni udar. Dijamantska lončasta ploča se kod toga pomiče prema poslužiocu ili od njega, ovisno od smjera rotacije dijamantske lončaste ploče na mjestu blokiranja. Kod toga se dijamantske lončaste ploče mogu i slomiti.

Povratni udar je posljedica pogrešne ili neispravne uporabe električnog alata. On se može spriječiti prikladnim mjerama opreza, kao što su dolje opisane.

a) Električni alat držite čvrsto i vaše tijelo i ruke dovedite u položaj u kojem možete preuzeti sile povratnog udara. Ukoliko postoji koristite uvijek dodatnu ruku, kako bi imali najveću moguću kontrolu nad silama povratnog udara ili momentima reakcije kod rada električnog alata. Osoba koja rukuje električnim alatom može prikladnim mjerama opreza ovladati povratnim udarom ili silama reakcije.

b) Vaše ruke nikada ne stavljajte blizu rotirajućih dijamantskih lončastih ploča. Dijamantska lončasta ploča se kod povratnog udara može pomaknuti preko vaših ruku.

c) Vašim tijelom izbjegavajte područja u kojim se dijamantska lončasta ploča pomiče kod povratnog udara.

Povratni udar potiskuje električni alat u smjeru suprotnom od pomicanja dijamantske lončaste ploče na mjestu blokiranja.

d) Radite posebno oprezno na području uglova, oštirih rubova, itd. Spriječite da se dijamantska lončasta ploča može odbiti nazad od izratka i zaglaviti. Rotirajuća dijamantska lončasta ploča je kod kutova, oštirih bridova ili kod odbijanja sklona zaglavljivanju. To uzrokuje gubitak kontrole nad radnim alatom ili povratni udar.

e) Ne upotrebljavajte lančani ili zupčasti rezni disk. Ovakvi alat često prouzročava „trzanje“ ili gubitak kontrole nad električnom stroju.

Posebne sigurnosne upute za površinsko brušenje:

a) Koristite isključivo dijamantske lončaste ploče odobrene za brusne radove.

b) Ne koristite istrošene dijamantske lončaste ploče velikih električnih alata. Dijamantske lončaste ploče za veće električne alate nisu predviđene za veće brojeve okretaja manjih električnih alata i mogu puknuti.

Ostale sigurnosne i radne upute

Izbjegavajte da brusna prašina pogodi tijelo.

Ne sezati u područje opasnosti radećeg stroja.

Aparat odmah isključiti, ako dođe do bitnih titranja, ili ako se utvrde drugi nedostaci. Provjerite stroj, kako bi utvrdili uzrok.

Piljevina ili iverje se za vrijeme rada stroja ne smiju odstranjivati.

RADNE UPUTE

Dijamantske lončaste ploče upotrebljavati i čuvati uvijek po podacima proizvođača.

Prilikom brušenja raditi uvijek sa kapom za brušenje.

Matica prirubnice mora prije puštanja stroja u rad biti zategnuta.

Uvijek primijeniti dodatnu ruku.

Radni predmet koji se obrađuje mora biti čvrsto stegnut, ako se ne drži svojom osobnom težinom. Izradak nikada ne voditi rukom prema dijamantskoj lončastoj ploči.

Izaberite jednu prikladnu dijamantsku lončastu ploču odgovarajuću za materijal koji se obrađuje. Poštivajte upute o materijalu na pakiranju.

Očistite prije montaže stezni blok, vreteno i dijamantsku lončastu ploču.

Poštivajte dimenzije dijamantske lončaste ploče. Promjer rupe mora odgovarati prihvatnoj prirubnici. Nemojte upotrebljavati nikakve redukcijske komade ili adaptere. Bušotina dijamantske lončaste ploče se ne smije proširiti.

Demontirajte dijamantsku lončastu ploču prije transporta električnog alata zbog izbjegavanja oštećenja.

Da bi se dobio maksimalan rezultat rada, brusite samo sa niskim tlakom; ne izobličavati, udarati odn. ubadati.

Dijamantske lončaste ploče se mogu prilikom rada jako zagrijati; ove nemojte zahvatiti prije nego se ohlade.

ODRŽAVANJE

Primijeniti samo Milwaukee opremu i Milwaukee rezervne dijelove. Sastavne dijelove, čija zamjena nije opisana, dati zamijeniti kod jedne od Milwaukee servisnih službi (poštivati brošuru Garancija/Adrese servisa).

Po potrebi se crtež pojedinih dijelova aparata uz navođenje podatka o tipu stroja i šestznamenastog broja na pločici snage može zatražiti kod vašeg servisa ili direktno kod Techtronic Industries GmbH, Max-Eyth-Straße 10, 71364 Winnenden, Njemačka.



CE-IZJAVA KONFORMNOSTI

Izjavljujemo na osobnu odgovornost, da se pod „Tehnički podaci“ opisani proizvod povezan sa uređajima

AG 12-115 X, AG 12-125 X, AGV 12-125 X, AGV 12-125 XPD,
AGV 15-125 XC, AGV 15-125 XE

slaže sa svim relevantnim propisima smjernice 2011/65/EU (RoHS),
2004/108/EG, 2006/42/EG i sljedećim harmoniziranim normativnim dokumentima:

EN 60745-1:2009 + A11:2010

EN 60745-2-3:2011 + A2:2013

EN 50581:2012



Winnenden, 2014-09-04

Alexander Krug / Managing Director

Ovlašten za formiranje tehničke dokumentacije.

Techtronic Industries GmbH

Max-Eyth-Straße 10, 71364 Winnenden, Germany



SIMBOLI



PAŽNJA! UPOZORENIE! OPASNOST!



Prije radova na stroju izvući utikač iz utičnice.



Molimo da pažljivo pročitate uputu o upotrebi prije puštanja u rad.



Kod radova na stroju uvijek nositi zaštitne naočale.



Nositi zaštitne rukavice!



Nositi prikladnu zaštitnu masku protiv prašine.



Nositi zaštitu sluha!



Oznaka-CE

© KOMFORT

TEHNISKIE DATI Dimanta slīpēšanas pārsegs	DEG 125
Dimanta koniskā slīpēšanas diska diametrs	100 / 115 / 125 mm
Svars Dimanta slīpēšanas pārsegs	390 g
Svars Papildu rokturis	165 g

UZMANĪBU!

Vienmēr izlasiet un ievērojiet arī pieslēgtās lenķa slīpmašīnas lietošanas instrukciju. Izlasiet visu drošības instrukciju un lietošanas pamācību klāt.

Šeit sniegto drošības noteikumu un norādījumu neievērošana var izraisīt aizdegšanos un būt par cēloni elektriskajam triecienam vai nopietnam savainojumam.

Pēc izlasīšanas uzglabājiet šos noteikumus turpmākai izmantošanai.

NOTEIKUMIEM ATBILSOŠS IZMANTOJUMS

Dimanta slīpēšanas pārsegs ir paredzēts akmeņiem un keramikas materiālu virsmu slīpēšanai ar dimanta konisko slīpēšanas disku.

Dimanta slīpēšanas pārsegs ir paredzēts tikai sausai apstrādei.

Slīpēšanas pārsegu drīkst izmantot tikai ar šādām lenķa slīpmašīnām: Milwaukee AG 12-115 X, AGV 15-125 XC, AG 12-125 X, AGV 15-125 XE, AGV 12-125 X, AGV 12-125 XPD

Slīpēšanas pārsegu drīkst izmantot tikai kopā ar piemērotu putekļu sūcēju.

DROŠĪBAS TEHNIKAS NORĀDĪJUMI SLĪPMAŠĪNĀM

Kopēji drošības tehnikas norādījumi slīpēšanai ar dimanta konisko slīpēšanas disku:

a) Šis elektroinstrumenta tiek izmantots kā slīpēšanas ierīce. Ņemiet vērā visas elektroinstrumentam pievienotās instrukcijas, norādījumus, attēlus un citu informāciju. Turpmāk sniegto norādījumu neievērošana var kļūt par cēloni elektriskajam triecienam, ugunsgrēkam un/vai smagam savainojumam.

b) Šis elektroinstrumenta nav piemērots pulēšanai. Elektroinstrumenta izmantošana tādu uzdevumu veikšanai, kuriem tas nav paredzēts, var būt bīstama un izraisīt savainojumus.

c) Slīpēšanas pārvalks ir jāuzstāda stingri un jānoregulē tā, lai tiktu panākta vislielākā drošība, t.i., dimanta koniskais slīpēšanas disks ne mazākā mērā atklāti nav vērst pret operatoru. Slīpēšanas pārvalkam jāaizsargā operators no atšļāzām un nejaušas saskares ar dimanta konisko slīpēšanas disku.

d) Savam elektroinstrumentam izmantojiet tikai dimanta koniskos slīpēšanas diskus.

e) Dimanta koniskā slīpēšanas diska pieļaujamajam apgriezienu skaitam jābūt vismaz tik augstam kā uz elektroinstrumenta norādītajam maksimālajam apgriezienu skaitam. Dimanta koniskais slīpēšanas disks, kurš rotē ātrāk par pieļaujamo ātrumu, var salūzt un tikt atmests atpakaļ.

f) Dimanta koniskos slīpēšanas diskus drīkst izmantot tikai ieteiktajam pielietojumam.

g) Kopā ar izvēlēto dimanta konisko slīpēšanas disku izmantojiet vienīgi nebojātu piespiedēju griezni ar piemērotu formu un izmēriem. Piemērota tipa piespiedēju grieznis darba laikā droši balsta dimanta konisko slīpēšanas disku un samazina tā salūšanas iespēju.

h) Dimanta koniskā slīpēšanas diska ārējam diametram un biežumam jāatbilst elektroinstrumenta konstrukcijai un izmēriem. Ja dimanta kausveida slīpēšanas diska izmēri ir izvēlēti nepareizi, tas pilnībā nenovietojas zem aizsarga un darba laikā aprūstina vadību.

i) Dimanta griešanas diskam un atlokam precīzi jānovietojas uz elektroinstrumenta slīpēšanas vārpstas. Dimanta koniskie slīpēšanas diski, kas precīzi neatbilst elektroinstrumenta lietošanas pārbaudiet, vai tie nav bojāti, piemēram, vai slīpēšanas diski nav atslāņojušies vai ieplaisājuši, nodiluši vai stipri nolietojušies. Ja elektroinstrumenti vai dimanta koniskais slīpēšanas disks ir kritis no zināma augstuma, pārbaudiet, vai tas nav bojāts, vai arī izmantojiet darbam nebojātu dimanta konisko slīpēšanas disku. Pēc dimanta koniskā slīpēšanas diska apskates un iestiprināšanas ļaujiet elektroinstrumentam darboties ar maksimālo griešanas ātrumu vienu minūti ilgi, turot rotējošo dimanta konisko slīpēšanas disku drošā attālumā no sevis un citām tuvumā esošajām personām. Bojātie dimanta koniskās slīpēšanas diski šādas pārbaudes laikā parasti salūzt.

j) Neizmantojiet bojātus dimanta koniskos slīpēšanas diskus. Ik reizi pirms dimanta konisko slīpēšanas disku lietošanas pārbaudiet, vai tie nav bojāti, piemēram, vai slīpēšanas diski nav atslāņojušies vai ieplaisājuši, nodiluši vai stipri nolietojušies. Ja elektroinstrumenti vai dimanta koniskais slīpēšanas disks ir kritis no zināma augstuma, pārbaudiet, vai tas nav bojāts, vai arī izmantojiet darbam nebojātu dimanta konisko slīpēšanas disku. Pēc dimanta koniskā slīpēšanas diska apskates un iestiprināšanas ļaujiet elektroinstrumentam darboties ar maksimālo griešanas ātrumu vienu minūti ilgi, turot rotējošo dimanta konisko slīpēšanas disku drošā attālumā no sevis un citām tuvumā esošajām personām. Bojātie dimanta koniskās slīpēšanas diski šādas pārbaudes laikā parasti salūzt.

k) Lietojiet individuālos darba aizsardzības līdzekļus. Atkarībā no veicamā darba rakstura izvēlieties pilnu sejas aizsargu, noslēdzotās aizsargbrilles vai parastās aizsargbrilles. Lai aizsargātos no lidojošajām slīpēšanas darbinstrumenta un apstrādājamā materiāla daļiņām, pēc vajadzības lietojiet putekļu aizsargmasku, ausu aizsargus un aizsargcimdus vai arī īpašu priekšautu. Lietotāja acis jāpasargā no lidojošajiem svešķermeņiem, kas dažkārt rodas darba gaitā. Putekļu aizsargmaskai vai respiratoram jāpasargā lietotāja elpošanas ceļi no putekļiem, kas veidojas darba laikā. Ilgstoši atrodoties stipra trokšņa iespaidā, var rasties paliekoši dzirdes traucējumi.

l) Sekojiet, lai citas personas atrastos drošā attālumā no darba vietas. Ikvienam, kas atrodas darba vietas tuvumā, jālieto individuālie darba aizsardzības līdzekļi. Apstrādājamā priekšmeta atlūzas vai salūzuša dimanta koniskā slīpēšanas diska daļas var lidot ar ievērojamu ātrumu un nodarīt kaitējumu cilvēku veselībai arī ievērojamā attālumā no darba vietas.

m) Ierīci turiet aiz izolētiem rokturiem, ja veicat darbus, kuros slīpēšanas darbiem izmantojamais disks var skart paslēptus elektrovadus vai pats savu kabeli. Šī instrumenta saskare ar strāvu vadošiem kabeļiem var radīt spriegumu arī ierīces metāliskajās daļās un var izraisīt elektrisko triecienu.

n) Netuviniet rotējošu dimanta konisko slīpēšanas disku elektrokabelim. Zūdot kontrolei pār instrumentu, darbinstruments var pārgriezt kabeli vai iekerties tajā, kā rezultātā kāda no lietotāja ķermeņa daļām var saskarties ar rotējošo dimanta konisko slīpēšanas disku.



Lat

o) Nenovietojiet elektroinstrumentu, kamēr tajā iestiprinātais dimanta koniskais slīpēšanas disks nav pilnīgi apstājies. Rotējošais dimanta koniskais slīpēšanas disks var skart atbalsta virsmu, kā rezultātā elektroinstrumenti var kļūt nevadāms.

p) Nedarbiniet elektroinstrumentu laikā, kad tas tiek pārvietots. Lietotāja apģērbs vai mati var nejauši nonākt saskarē ar rotējošo dimanta konisko slīpēšanas disku un iekerties tajā, izraisot dimanta koniskā slīpēšanas diska saskaršanos ar lietotāja ķermeni.

q) Regulāri tīriet elektroinstrumenta ventilācijas atveres. Dzinēju ventilējošā gaisa plūsmā ievēl putekļus instrumenta korpusā, bet liela metāla putekļu daudzuma uzkrāšanās var būt par cēloni elektrotraumai.

r) Nelietojiet elektroinstrumentu ugunsnedrošu materiālu tuvumā. Lidojošās dzirksteles var izraisīt šādu materiālu aizdegšanos.

s) Nelietojiet dimanta koniskos slīpēšanas diskus, kuriem jāpievada dzesējošais šķidrums. ūdens vai citu šķidro dzesēšanas līdzekļu izmantošana var būt par cēloni elektriskajam triecienam.

t) Neizmantojiet piederumus, kurus ražotājfirma nav paredzējusi šim elektroinstrumentam un ieteikusi lietošanai kopā ar to. Iespēja nostiprināt piederumu uz elektroinstrumenta vēl negarantē tā drošu lietošanu.

Atsitiens un ar to saistītie norādījumi

Atsitiens ir specifiska instrumenta reakcija, pēkšņi iekeroties vai strēgstot rotējošam dimanta koniskam slīpēšanas diskam. Rotējošā dimanta koniskā slīpēšanas diska iekēršanās vai iestrēgšana izraisa tā pēkšņu apstāšanos. Tā rezultātā elektroinstrumenti pārvietojas virzienā, kas pretējs dimanta koniskā slīpēšanas diska kustības virzienam iestrēguma vietā, un nereti kļūst nevadāms.

Ja, piemēram, dimanta koniskais slīpēšanas disks iekēras vai iestrēgst apstrādājamajā priekšmetā, tajā iegremdētā diska mala var izrauties no apstrādājamā materiāla vai izraisīt atsitienu. Šādā gadījumā slīpēšanas disks pārvietojas lietotāja virzienā vai arī prom no viņa, atkarībā no diska rotācijas virziena attiecībā pret apstrādājamo priekšmetu, Turklāt slīpēšanas disks var salūzt.

Atsitiens ir sekas elektroinstrumenta nepareizai vai neprasmiģai lietošanai. No tā var izvairīties, ievērojot zināmus piesardzības pasākumus, kas aprakstīti turpmākajā izklāstā.

a) Stingri turiet elektroinstrumentu un ieņemiet tādu ķermeņa un roku stāvokli, kas vislabāk ļautu pretoties atsitiens spēkam. Vienmēr izmantojiet papildrokturi, kas ļauj optimāli kompensēt atsitienu vai reaktīvo griezes momentu un saglabāt kontroli pār instrumentu. Veicot zināmus piesardzības pasākumus, lietotājs jebkurā situācijā spēj efektīvi pretoties atsitienu un reaktīvajam griezes momentam.

b) Netuviniet rokas rotējošam dimanta koniskajam slīpēšanas diskam. Atsitiens gadījumā dimanta koniskais slīpēšanas disks var skart arī lietotāja roku.

c) Izvairieties atrasties vietā, kurb varētu pārvietoties dimanta koniskais slīpēšanas disks atsitiens brīdī. Atsitiens brīdī elektroinstrumenti pārvietojas virzienā, kas pretējs dimanta koniskā slīpēšanas diska kustības virzienam iestrēguma vietā.

d) Ievērojiet īpašu piesardzību, strādājot stūru un asu malu tuvumā. Nepieļaujiet, lai dimanta koniskais slīpēšanas disks atlektu no apstrādājamā priekšmeta vai iestrēgtu tajā. Saskaroties ar stūriem vai asām malām rotējošais dimanta koniskais slīpēšanas disks izliecas un atleco no apstrādājamā priekšmeta vai iestrēgst tajā. Tas var būt par cēloni kontroles zaudēšanai pār instrumentu vai atsitienu.

e) Neizmantojiet ķēdes vai zobu ripzāģi. Šādi darba instrumenti bieži izraisa atsitienu vai kontroles zaudēšanu pār elektroinstrumentu.

Īpaši drošības norādījumi virsmu slīpēšanai:

a) Izmantojiet tikai slīpēšanai apstiprinātus dimanta koniskos slīpēšanas diskus.

b) Neizmantojiet nolietotus dimanta koniskos slīpēšanas diskus, kas paredzēti lielākas jaudas elektroinstrumentiem. Lielākiem elektroinstrumentiem paredzētie dimanta koniskie slīpēšanas diski nav piemēroti darbam mazākos elektroinstrumentos, kuru griešanās ātrums parasti ir lielāks, un tāpēc tie darba laikā var salūzt.

Citas drošības un darba instrukcijas

Mašīnu vajag turēt tā, lai dzirksteles vai slīpēšanas rezultātā radušies putekļi lidotu prom no ķermeņa.

Nelikt rokas mašīnas darbības laukā.

Ja parādās stipras svārstības vai citi defekti, mašīnu vajag nekaļējoties izslēgt. Mašīnu vajag nekaļējoties pārbaudīt, lai noteiktu traucējumu cēloņus.

Skaidas un atlūzas nedrīkst ņemt ārā, kamēr mašīna darbojas.

DARBA NORĀDĪJUMI

Dimanta koniskos slīpēšanas diskus drīkst izmantot un uzglabāt tikai saskaņā ar ražotāja ieteikumiem.

Slīpējot instrumentam vienmēr vajag aizsargpārvalku.

Disku saturošo uzgriezni pirms mašīnas darba uzsākšanas vajag pievilkt.

Vienmēr vajag izmantot papildus rokturi.

Apstrādājamā detaļa, ja tā neturas, pamatojoties uz savu svaru, ir jāpiestiprina. Nekādā gadījumā apstrādājamo detaļu nedrīkst spiest pie dimanta koniskā slīpēšanas diska ar roku.

Izvēlieties apstrādājamam materiālam piemērotu dimanta konisko slīpēšanas disku. Ievērojiet norādījumus uz iepakojuma.

Pirms montāžas notīriet piespiedējiērci, vārpstu un dimanta konisko slīpēšanas disku.

Ievērojiet dimanta koniskā slīpēšanas diska izmērus. Uzbuma diametram ir jāatbilst uzstādīšanas atlokam. Nelietojiet reduktorus vai adapterus. Dimanta koniskā slīpēšanas diska urbumu nedrīkst palielināt.

Pirms elektroierīces transportēšanas noņemiet dimanta konisko slīpēšanas disku, lai novērstu bojājumus.

Lai sasniegtu vislabāko darba rezultātu, slīpējiet tikai nedaudz piespiežot, nesagāziet, nestumiet un neieduriet.

Dimanta koniskie slīpēšanas diski darba laikā var sakarst; neaizskarriet diskus, pirms tie nav atdzisuši.

APKOPE

Izmantojiet tikai firmu Milwaukee piederumus un firmas Milwaukee rezerves daļas. Lieciet nomainīt detaļas, kuru nomaļņa nav aprakstīta, kādā no firmu Milwaukee klientu apkalpošanas servisiem. (Skat. brošūru „Garantija/klientu apkalpošanas serviss”).

Pēc pieprasījuma, Jūsu Klientu apkalpošanas centrā vai pie Technonic Industries GmbH, Max-Eyth-Straße 10, 71364 Winnenden, Vācijā, ir iespējams saņemt iekārtas montāžas rasējumu, iepriekš norādot iekārtas modeli un sērijas numuru, kas atrodas uz datu plāksnītes un sastāv no sešiem simboliem.



Lat

ATBILSTĪBA CE NORMĀM

Mēs ar pilnu atbildību paziņojam, ka sadaļā „Tehniskie dati“ aprakstītie izstrādājumi savienojumā ar ierīcēm

AG 12-115 X, AG 12-125 X, AGV 12-125 X, AGV 12-125 XPD,
AGV 15-125 XC, AGV 15-125 XE

atbilst Direktīvu 2011/65/EK, 2004/108/EK, 2006/42/EK attiecīgajiem noteikumiem un šādiem saskaņotajiem normatīvajiem dokumentiem:

EN 60745-1:2009 + A11:2010

EN 60745-2-3:2011 + A2:2013

EN 50581:2012



Winnenden, 2014-09-04

Alexander Krug / Managing Director
Pilnvarotais tehniskās dokumentācijas sastādītājs.

Techtronic Industries GmbH
Max-Eyth-Straße 10, 71364 Winnenden, Germany



SIMBOLI



UZMANĪBU! BĪSTAMI!



Pirms jebkādiem darbiem, kas attiecas uz mašīnas apkopi, mašīnu noteikti vajag atvienot no kontaktlīdzdas.



Pirms sākt lietot instrumentu, lūdzu, izlasiet lietošanas pamācību.



Strādājot ar mašīnu, vienmēr jānēsā aizsargbrilles.



Jāvalkā aizsargcimdi!



Jānēsā piemērota maska, kas pasargā no putekļiem.



Nēsāt trokšņa slāpētāju!



CE marķējums

© KOMFORT

TECHNINIAI DUOMENYS Deimantinis šlifavimo diskas	DEG 125
Deimantinės kūginės galvutės, Ø	100 / 115 / 125 mm
Svoris Deimantinis šlifavimo diskas	390 g
Svoris Papildoma rankena	165 g

DĖMESIO!

Būtinai laikykitės prijungto kempinio šliuoklio naudojimo instrukcijos. Perskaitykite visas saugumo pastabas ir nurodymus.

Jei nepaisysite žemiau pateiktų saugos nuorodų ir reikalavimų, gali trenkti elektros smūgis, kilti gaisras ir/arba galite sunkiai susižaloti arba sužaloti kitus asmenis.

Išsaugokite šias saugos nuorodas ir reikalavimus, kad ir ateityje galėtumėte jais pasinaudoti.



NAUDOJIMAS PAGAL PASKIRTĮ

Apsauginis šlifavimo gaubtas naudojamas šliufojant akmens ir keramikos ruošinius deimantinėmis kūginėmis galvutėmis.

Apsauginis šlifavimo gaubtas tinkamas atlikti darbus tik sausomis sąlygomis.

Apsauginis šlifavimo gaubtas gali būti naudojamas tik su šiais kempiniais šliuokliais: Milwaukee AG 12-115 X, AGV 15-125 XC, AG 12-125 X, AGV 15-125 XE, AGV 12-125 X, AGV 12-125 XPD

Apsauginį šlifavimo gaubtą galima naudoti tik kartu su tinkamu dulkių siurbliu.

ŠLIFAVIMO STAKLIŲ SAUGOS NURODYMAI

Bendrieji saugos nurodymai šliufojant su deimantine kūgine galvute:

a) Šis elektrinis įrankis naudojamas kaip šlifavimo staklės. Griežtai laikykitės visų įspėjimų nuorodų, taisyklių, ženklų ir užrašų, kurie yra pateikiami su šiuo prietaisu, reikalavimų. Jei nepaisysite toliau pateiktų nuorodų, gali kilti elektros smūgio, gaisro ir/arba sunkių sužalojimų pavojus.

b) Šis elektrinis įrankis netinka poliruoti, pjauti, šliuoti švitrinui popieriumi ir valyti šepečiu. Naudoti elektrinį įrankį darbui, kuriam jis nėra skirtas, ypač pavojinga; toks darbas kelia sužalojimų pavojų.

c) Apsauginį šlifavimo gaubtą būtina uždėti ir nustatyti taip, kad būtų pasiekiamas didžiausias saugumas, t. y. kuo įmanoma mažesnės deimantinės kūginės galvutės detalės būtų nukreiptos į aptarnaujantį personalą. Apsauginis šlifavimo gaubtas privalo apsaugoti aptarnaujantį personalą nuo atsiskyrusių dalių ir atsitiktinio kontakto su deimantine kūgine galvute.

d) Elektros įrankiui naudokite tik deimantinę kūginę galvutę.

e) Deimantinės kūginės galvutės leistinas apsisukimų skaičius turi būti mažiausias tokio dydžio, koks yra nurodytas didžiausias apsisukimų skaičius ant elektros prietaiso. Deimantinės kūginės galvutės, kurios sukasi greičiau, negu yra leistina, gali sulūžti ir skristi į šalį.

f) Deimantinę kūginę galvutę leidžiama naudoti tik rekomenduojamų naudojimo galimybių atveju.

g) Jūsų pasirinktoms kūginėms galvutėms tvirtinti visada naudokite nepažeistas tinkamo dydžio ir formos prispaudžiamąsias junges. Tinkamos jungės prilaiko deimantinę kūginę galvutę ir sumažina lūžimo pavojų.

h) Deimantinės kūginės galvutės išorinis skersmuo ir storis turi atitikti nurodytus Jūsų elektrinio prietaiso matmenis. Netinkamų matmenų deimantinės kūginės galvutės gali būti sunku tinkamai apdengti bei valdyti.

i) Deimantinės kūginės galvutės turi tiksliai tikti elektrinio prietaiso šlifavimo sukliui. Deimantinės kūginės galvutės, kurios tiksliai netinka šlifavimo sukliui, sukasi netolygiai, labai stipriai vibruoja ir gali tapti nebevaldomos.

j) Nenaudokite pažeistų deimantinių kūginių galvučių. Prieš kiekvieną naudojimą patikrinkite deimantinės kūginės galvutės – ar jos nėra aplūžinėjusios ir įtrūkusios, susidėvėjusios ir labai nudilusios. Jei elektrinis prietaisas ar deimantinė kūginė galvutė nukrito iš didesnio aukščio, patikrinkite, ar ji nėra pažeista, arba naudokite kitą, nepažeistą, deimantinę kūginę galvutę. Patikrinę ir sumontavę deimantinę kūginę galvutę pasirūpinkite, kad nei Jūs, nei greta esantys asmenys nebūtų besisukančios deimantinės kūginės galvutės plokštumoje, ir leiskite deimantinei kūginei galvutei vieną minutę veikti didžiausiu sukčių skaičiumi. Jei deimantinė kūginė galvutė pažeista, per šį bandomąjį laiką ji turėtų subyrėti.

k) Dirbkite su asmeninėmis apsaugos priemonėmis. Atitinkamai pagal atliekamą darbą užsidėkite viso veido apsaugos priemonės, akių apsaugos priemonės ar apsauginius akinius. Jei nurodyta, užsidėkite apsauginį respiratorių nuo dulkių, klausos apsaugos priemonės, apsaugines pirštines ir specialią prijuostę, kuri apsaugos Jus nuo smulkių šlifavimo ir ruošinio dalelių. Akys turi būti apsaugotos nuo aplink lekiančių svetimkūnių, atsiranandančių atliekant įvairius darbus. Respiratorius arba apsauginę kaukę turi išfiltruoti darbo metu kylančias dulkes. Dėl ilgalaikio ir stipraus triukšmo poveikio galite prarasti klausą.

l) Pasirūpinkite, kad kiti asmenys būtų saugiu atstumu nuo Jūsų darbo zonos. Kiekvienas, įžengęs į darbo zoną, turi būti su asmeninėmis apsaugos priemonėmis. Ruošinio gabalėliai ar atskilusios deimantinės kūginės galvutės dalelės gali skrieti dideliu greičiu ir sužeisti net už tiesiogines darbo zonos ribų esančius asmenis.

m) Dirbdami laikykite elektros įrankį už izoliuotų vietų, kuriose deimantinė kūginė galvutė pati galėtų liesti paslėptus laidus arba savo paties laidą. Kontaktas su įtampos laidais gali įelektrinti metalines prietaiso dalis, o tai gali sukelti elektros iškravą.

n) Maitinimo laidą laikykite toliau nuo besisukančių deimantinių kūginių galvučių. Jei nebesuvaldytumėte prietaiso, deimantinė kūginė galvutė gali perpjauti maitinimo laidą arba jį įtraukti, o Jūsų plaštaka ar ranka gali patekti į besisukantį darbo įrankį.

o) Niekada nepadėkite elektrinio prietaiso, kol deimantinė kūginė galvutė visiškai nesustojo. Besisukanti deimantinė kūginė galvutė gali prisiliesti prie paviršiaus, ant kurio padedate prietaisą, ir elektrinis įrankis gali tapti nebevaldomas.

p) Nešdami prietaisą jo niekada neįjunkite. Netyčia prisilietus prie besisukančios deimantinės kūginės galvutės, ji gali įtraukti drabužius ir Jus sužeisti.

q) Reguliariai valykite elektrinio prietaiso ventiliacines angas. Variklio ventiliatorius traukia dulkes į korpusą, ir susikaupus daug metalo dulkių gali kilti elektros smūgio pavojus.

r) Nenaudokite elektrinio prietaiso arti degių medžiagų. Kibirkštys šias medžiagas gali uždegti.

s) Nenaudokite deimantinių kūginių galvutėlių, kurias reikia aušinti skysčiais. Naudojant vandenį ar kitokius aušinamuosius skysčius gali trenkti elektros smūgis.

t) Nenaudokite jokių priedų ir papildomos įrangos, kurių gamintojas nėra specialiai numatęs ir rekomendavęs šiam elektriniam prietaisui. Vien tik tas faktas, kad Jūs galite pritvirtinti kokį nors priedą prie elektrinio prietaiso, jokia būdu negarantuoja, kad juo bus saugu naudotis.

Atatranka ir atitinkamos įspėjamosios nuorodos

Atatranka yra staigi reakcija, atsirandanti, kai besisukanti deimantinė kūginė galvutė ruošinyje įstringa ar užsiblokuoja ir todėl netikėtai sustoja. Todėl deimantinė kūginė galvutė gali nekontroliuojamai atsokti nuo ruošinio priešinga darbo įrankio sukimuisi kryptimi.

Pvz., jei ruošinyje įstringa ar yra užblokuojama deimantinė kūginė galvutė, jos briauna, kuri yra ruošinyje, gali išlūžti ar sukelti atatranką. Tada kūginė galvutė, priklausomai nuo jos sukimosi krypties blokavimo vietos, pradeda judėti link dirbančiojo arba nuo jo. Tada kūginė galvutė gali net nulūžti.

Atatranka yra netinkamo elektrinio prietaiso naudojimo ar gedimo pasekmė. Jos galite išvengti, jei imsitės atitinkamų, žemiau aprašytų priemonių.

a) Dirbdami visada tvirtai laikykite prietaisą abiem rankom ir stenkitės išlaikyti tokią kūno ir rankų padėtį, kurioje sugebėtumėte atsispirti prietaiso pasipriešinimo jėgai atatrankos metu. Jei yra papildoma rankena, visada ją naudokite, tada galėsite suvaldyti atatrankos jėgas bei reakcijos jėgų momentą. Dirbantysis, jei imsis tinkamų saugos priemonių, gali suvaldyti reakcijos jėgas atatrankos metu.

b) Niekada nelaikykite rankų arti besisukančios deimantinės kūginės galvutės. Įvykus atatrankai deimantinė kūginė galvutė gali pataikyti į Jūsų ranką.

c) Venkite, kad Jūsų rankos būtų toje zonoje, kurioje įvykus atatrankai judės deimantinė kūginė galvutė. Atatrankos jėga verčia elektrinį prietaisą judėti nuo blokavimo vietos priešinga šlifdeimantinės kūginės galvutės sukimuisi kryptimi.

d) Ypač atsargiai dirbkite kampuose, ties aštriomis briaunomis ir t. t. Saugokite, kad deimantinė kūginė galvutė neatsimuštų į kliūtis ir neįstrigtų. Besisukanti deimantinė kūginė galvutė kampuose, ties aštriomis briaunomis arba atsimušusi į kliūtį turi tendenciją užstrigti. Tada prietaisas tampa nevaldomas arba įvyksta atatranka.

e) Draudžiama naudoti pjovimo grandines arba dantytus pjūklelius. Šie darbiniai įrankiai dažnai sukelia atatranką arba su jais prarandama elektrinio įrankio kontrolė.

Specialūs saugumo nurodymai šlifuojuojant paviršius:

a) Naudokite tik šlifavimo darbams leidžiamas deimantines kūgines galvutes.

b) Nenaudokite sudilusių deimantinių kūginių galvutėlių prieš tai naudotų su didesniais elektros įrankiais. Deimantinės kūginės galvutės, skirtos didesniems elektriniams prietaisams, nėra pritaikytos prie didelio mažųjų prietaisų išvystomo sukčių skaičiaus ir gali sulūžti.

Kiti saugumo ir darbo nurodymai

Prietaisą visada laikykite taip, kad dulkes ir kibirkštys lėktų nuo kūno tolyn.

Nekiškite rankų į veikiančio įrenginio pavojaus zoną.

Prietaisą tuoj pat išjunkite, jei atsiranda stiprus virpesiai arba kiti trūkumai. Patikrinkite įrenginį ir nustatykite priežastį.

Draudžiama išimineti drožles ar nuopjovas, įrenginiui veikiant.

DARBO NUORODOS

Deimantines kūgines galvutes visada naudokite ir laikykite pagal gamintojo nurodymus.

Grandydami ir pjaudami visada dirbkite su apsauginiu šlifavimo gaubtu.

Prieš paleidžiant įrenginį, reikia priveržti jungės varželę.

Visada naudokite papildomą rankeną.

Apdorojama detalė, jei ji nesilaiko savo svoriu, visada turi būti įtvirtinta. Niekada detalių prie deimantinės kūginės galvutės neveskite ranka.

Pasirinkite apdirbamai medžiagai tinkamą deimantinę kūginę galvutę. Laikykites ant pakutes pateikiamų medžiagų nurodymų.

Prieš montavimą išvalykite prispaudimo komplektą, sukliję ir deimantinį pjovimo diską.

Atkreipkite dėmesį į deimantinio pjovimo disko matmenis. Angos skersmuo turi atitikti fiksavimo jungę. Nenaudokite mažinimo detalių arba adapterio. Negalima didinti deimantine kūgine galvute išgręžtos angos.

Išmontuokite deimantinę kūginę galvutę, kad išvengtumėte pažeidimų prieš transportuodami elektros įrankį.

Siekdami maksimalaus darbo rezultato šlifukite naudodami tik minimalų slėgį; nesudarykite briaunų, nestumkite arba nekiškite.

Deimantines kūgines galvutes darbo metu gali įkaisti; jų nelieskite, kol atšals.

TECHNINIS APTARNAVIMAS

Naudokite tik „Milwaukee“ priedus ir „Milwaukee“ atsargines dalis. Dalis, kurių keitimas neaprašytas, leidžiama keisti tik „Milwaukee“ klientų aptarnavimo skyriams (žr. garantiją/klientų aptarnavimo skyrių adresus brošiūroje).

Esant poreikiui, nurodžius mašinos modelį ir šešiženklį numerį, esantį ant specifikacijų lentelės, klientų aptarnavimo centre arba tiesiogiai „Techtronic Industries GmbH“, Max-Eyth-Str. 10, 71364 Winnenden, Vokietija, galite užsakyti išplėstinį prietaiso brėžinį.



CE ATITIKTIES PAREIŠKIMAS

Mes prisimdami atsakomybę garantuojame, kad „Techniniuose duomenyse“ aprašytas produktas kartu su kitais prietaisais

AG 12-115 X, AG 12-125 X, AGV 12-125 X, AGV 12-125 XPD,
AGV 15-125 XC, AGV 15-125 XE

atitinka susijusias 2011/65/EU (RoHS), 2004/108/EB, 2006/42/EB
direktyvų nuostatas ir šiuos suderintus normuotus dokumentus:

EN 60745-1:2009 + A11:2010
EN 60745-2-3:2011 + A2:2013
EN 50581:2012



Winnenden, 2014-09-04

Alexander Krug / Managing Director
Įgaliotas parengti techninius dokumentus.

Techtronic Industries GmbH
Max-Eyth-Straße 10, 71364 Winnenden, Germany



SIMBOLIAI



DĖMESIO! ĮSPĖJIMAS! PAVOJUS!



Prieš atlikdami bet kokius įrenginyje, ištraukite iš lizdo kištuką.



Prieš pradėdami dirbti su prietaisu, atidžiai perskaitykite jo naudojimo instrukciją.



Dirbdami su įrenginiu visada nešiokite apsauginius akinius.



Lietojiet aizsardzības cimdus!



Dėvėti tinkamą apsauginę kaukę nuo dulkių.



Nešioti klausos apsaugines priemones!



CE ženklas

KOMFORT

TEHNILISED ANDMED Teemantlihvimiskate	DEG 125
Teemantkaussketta ø	100 / 115 / 125 mm
Kaal Teemantlihvimiskate	390 g
Kaal Lisakäepide	165 g

TÄHELEPANU!

Järgige tingimata ka külge ühendatud nurklihvija kasutusjuhendit. Lugege kõik ohutusnõuanded ja juhendid läbi. Ohutusnõuete ja juhiste eiramise tagajärjeks võib olla elektrilöökk, tulekahju ja/või rasked vigastused.
Hoidke kõik ohutusnõuded ja juhised edasiseks kasutamiseks hoolikalt alles.

KASUTAMINE VASTAVALT OTSTARBELE

Lihvimiskate on ette nähtud kivi- ja keraamikamaterjalide pindlihvimiseks teemantkaussketetega.

Lihvimiskate sobib üksnes kuivtöötlemiseks.

Lihvimiskatet tohib kasutada eranditult järgmistele nurklihvijatega: Milwaukee AG 12-115 X, AGV 15-125 XC, AG 12-125 X, AGV 15-125 XE, AGV 12-125 X, AGV 12-125 XPD

Lihvimiskatet tohib kasutada ainult sobiva tolmuimejaga kombineeritult.

LIHVMASINATE OHUTUSJUHISED

Ühised ohutusjuhised teemantkausskettaga löikamiseks:

a) Kõnealust elektritööriista tuleb kasutada lihvmasinana. Järgige kõiki tööriistaga kaasasolevaid hoiatusi, juhiseid, jooniseid ja tehnilisi andmeid. Järgnevalt toodud juhiste eiramise tagajärjeks võib olla elektrilöökk, tulekahju ja/või rasked vigastused.

b) Kõnealune elektritööriist ei sobi poleerimiseks, löikamiseks, liivpaberiga lihvimiseks ja traatharjamiseks. Elektrilise tööriista kasutamine otstarbel, milleks see ei ole ette nähtud, on ohtlik ja võib põhjustada vigastusi.

c) Lihvimiskate peab olema kindlalt paigaldatud ja nii seadistatud, et saavutatakse kõrgeim ohutusmäär, st operaatori poole on avatud teemantkaussketta väikseim võimalik osa. Lihvimiskatte ülesandeks on kaitsa operaatorit murdetükkide ja juhusliku teemantkausskettaga kokkupuute eest.

d) Kasutage oma elektritööriistal üksnes teemantkausskettaid.

e) Teemantkausskettele lubatud pöörded peavad olema vähemalt nii kõrged kui elektritööriistal esitatud suurimad pöörded. Teemantkaussketad, mis pöörlevad lubatust kiiremini, võivad puruneda ja tükkid eemale paiskuda.

f) Teemantkausskettaid tohib kasutada üksnes soovitatud kasutusvõimaluste jaoks.

g) Kasutage enda poolt valitud teemantkaussketal alati õige suurusega kahjustamata pingutusäärkuid. Sobivad äärkuid toetavad teemantkaussketast ja vähendavad nii teemantkaussketta purunemise ohtu.

h) Teemantkaussketta välisläbimõõt ja paksus peavad vastama Teie elektritööriista mõõtandmetele. Valede mõõtmetega teemantkausskettaid pole võimalik piisavalt varjestada ega kontrollida.

i) Teemantkaussketad ja äärkuid peavad täpselt Teie elektritööriista lihvspindlile sobima. Teemantkaussketad, mis ei sobi täpselt elektritööriista spindlile, pöörlevad ebaühtlaselt, vibreerivad väga tugevasti ja võivad põhjustada kontrolli kaotamist.

j) Ärge kasutage kahjustatud teemantkausskettaid. Kontrollige iga kord enne kasutamist teemantkausskettaid eraldunud kildude ja pragude, kulumisastme ning tugeva ärakulumise suhtes. Kui elektritööriist või teemantkaussketas kukub maha, siis kontrollige seda kahjustumise suhtes või kasutage kahjustamata teemantkaussketast. Kui olete teemantkaussketta üle kontrollinud ja paigaldanud, siis hoidke ise ning läheduses viibivad inimesed väljaspool pöörleva teemantkaussketta tasandit ja laske elektritööriistal üks minut suurimatel pööretel töötada. Kahjustatud teemantkaussketad murduvad enamasti selle testimisaja jooksul.

k) Kandke isikukaitsevahendeid. Kasutage vastavalt kasutusotstarbele näomaski, silmakaitset või kaitsepille. Vajaduse korral kandke tolmukaitsemaski, kuulmiskaitsevahendeid, kaitsekindaid või kaitsepõlle, mis kaitsab Teid lihvimisel eralduvate väikeste osakeste eest. Silmad peavad olema kaitsitud seadme kasutamisel eralduvate võõrkehade eest. Tolmu- või hingamisteede kaitsemaskid peavad filtreerima kasutamisel tekkiva tolmu. Pikaajaline vali müra võib kahjustada kuulmist.

l) Veenduge, et teised inimesed on tööpiirkonnast ohutuskauguses. Igaüks, kes tööpiirkonda siseneb, peab kandma isikukaitsevahendeid. Töödetaili murdetükkid või purunenud teemantkaussketad võivad eemale lennata ja ka otsestest tööpiirkonnast väljaspool vigastusi põhjustada.

m) Hoidke elektritööriista tööde teostamisel, mille puhul võib teemantkaussketas peidetud elektrijuhtmete või iseenda võrgukaabliga kokku puutuda, üksnes isoleeritud hoidepindadest. Kokkupuude pingele alla oleva juhtmega võib metallist seadmeosi pingestada ning elektrilööki põhjustada.

n) Hoidke võrgukaabel pöörlevast teemantkaussketast eemal. Kui kaotate seadme üle kontrolli, siis võidakse võrgukaabel läbi lõigata või kaasa haarata ja Teie käsi või käsivars pöörlevasse teemantkaussketasse sattuda.

o) Ärge pange elektritööriista kunagi käest enne, kui teemantkaussketas on täielikult seisma jäänud. Pöörlev teemantkaussketas võib vastu hoiupinda puutuda, mistõttu võite elektritööriista üle kontrolli kaotada.

p) Seadme transportimise ajal ärge laske seadmel töötada. Teie riided võidakse juhuslikul kokkupuutel pöörleva teemantkausskettaga kaasa haarata ja teemantkaussketas Teie kehasse lõikuda.

q) Puhastage regulaarselt seadme ventilatsiooniväsiid. Mootori ventilaator tõmbab tolmu korpusse, kuhjuv metallitolm võib põhjustada elektrilisi ohte.

r) Ärge kasutage seadet kergesti süttivate materjalide läheduses. Sädemete tõttu võivad need materjalid süttida.



s) **Ärge kasutage teemantkausskettaid, mis nõuavad vedelaid jahutusvahendeid.** Vee või teiste jahutusvedelike kasutamine võib põhjustada elektrilöögi.

t) **Ärge kasutage tarvikuid, mida ei ole tootja selle elektrilise tööriista jaoks ette näinud ega soovitanud.** Asjaolu, et saate tarvikuid oma seadme külge kinnitada, ei taga veel seadme ohutut tööd.

Tagasilöökk ja asjaomased ohutusnõuded

Tagasilöökk on äkiline reaktsioon pöörleva teemantkaussketa haakumise või blokeerumise tagajärjel. Haakumine või blokeerumine põhjustab pöörleva teemantkaussketa järsu peatumise. Seeläbi paisatakse kontrollimatu elektritööriist blokeerumiskohast teemantkaussketa pöörlemissuunale vastupidisesse suunda.

Kui nt teemantkaussketas haakub või blokeerub töödetali, siis võib teemantkaussketa serv, mis töödetali sisse löikab, kinni jääda ja seeläbi teemantkaussketas väljamurde tekitada või tagasilöögi põhjustada. Teemantkaussketas liigub siis operaatori poole või temast eemale olenevalt teemantkaussketa pöörlemissuunast blokeerumiskohas. Seejuures võivad teemantkausskettad ka murduda.

Tagasilöökk on seadme ebaõige kasutamise või valede töövõtete tagajärg. Seda saab vältida, rakendades järgnevalt kirjeldatud sobivaid ettevaatusabinõusid.

a) **Hoidke seadet tugevasti kinni ja viige oma keha ja käed asendisse, milles saate tagasilöögiõududele vastu astuda. Suurima kontrolli saavutamiseks tagasilöögiõudude või reaktsoonimomentide üle kasutage alati lisakäepidid, kui see on olemas.** Seadme kasutaja suudab sobivaid ettevaatusabinõusid rakendada tagasilöögi- ja reaktsoonijõudusid kontrollida.

b) **Ärge pange oma kätt kunagi pöörleva teemantkaussketa lähedusse.** Teemantkaussketas võib tagasilöögi korral üle Teie käe liikuda.

c) **Vältige oma kehaga piirkonda, kuhu teemantkaussketas tagasilöögi korral liigub.** Tagasilöökk tõukab elektritööriista blokeerumiskohas teemantkaussketa liikumisele vastupidises suunas.

d) **Töötage nurkade, teravate servade jms piirkonnas eriti ettevaatlikult ja vältige, et teemantkaussketas toorikult tagasi pörkub ning kinni kiilub.** Pöörlev teemantkaussketas kaldub nurkades, teravatel servadel või tagasipõrkumise korral kinni kiiluma. See põhjustab kontrolli kaotamise või tagasilöögi.

e) **Ärge kasutage kettsaelahte ega hambulise servaga saelehte.** Sellised instrumendid võivad kutsuda sageli esile tagasilöögi või põhjustada elektritööriista üle kontrolli kaotamise.

Erilised ohutusjuhised pindlihvimiseks:

a) **Kasutage eranditult lihvimistöödeks heaks kiidetud teemantkausskettaid.**

b) **Ärge kasutage suuremate elektritööriistade kulunud teemantkausskettaid.** Suuremate elektritööriistade teemantkausskettad pole kõrgemate pöörete jaoks ette nähtud ja võivad puruneda.

Edasised ohutus- ja tööjuhised

Vältige lihvimistolmu sattumist kehale.

Ärge pange kätt töötava masina ohupiirkonda.

Lülitage seade välja kohe, kui tekib märgatav vibratsioon või märkate muid puudusi. Kontrollige masin üle, et põhjus kindlaks teha.

Puru ega pilpaid ei tohi eemaldada masina töötamise ajal.

TÖÖJUHISED

Kasutage ja säilitage teemantkausskettaid alati vastavalt tootja andmetele.

Töötage lihvimisel alati lihvimiskattega.

Ääriku mutter peab enne masina käikulaskmist olema pingutatud.

Kasutage alati lisakäepidid.

Töödeldav töödetail tuleb tugevasti kinni pingutada, kui see ei seisa oma raskusega paigal. Ärge juhtige töödetali kunagi käega vastu teemantkaussketast.

Valige töödeldavale materjalile sobiv teemantkaussketas. Järgige pakendil esitatud materjalijuhiseid.

Puhastage enne montaaži pingutuskomplekt, spindel ja teemantkaussketas.

Pidage silmas teemantkaussketa mootmeid. Ava läbimoot peab vastuvõtuäärkuga sobima. Ärge kasutage ahendusdetalle ega adaptereid. Teemantkaussketa ava ei tohi suurendada.

Demonteerige enne elektritööriista transportimist kahjustuste vältimiseks teemantkaussketas.

Saavutamaks maksimaalset töötulemust, lihvige üksnes väheses survega; ärge seadke viltu, ärge tõugake ega löigake sisse.

Teemantkausskettad võivad töötamisel tugevasti kuumeneda; ärge haarake neid kätte enne, kui need on maha jahtunud.

HOOLDUS

Kasutage ainult Milwaukee tarvikuid ja Milwaukee tagavaraosi. Detailid, mille väljavahetamist pole kirjeldatud, laske välja vahetada Milwaukee klienditeeninduspunktis (vaadake brošüüri garantii / klienditeeninduste aadressid).

Vajadusel saab nõuda seadme plahvatusjoonise võimsussidil oleva masinatüübi ja kuuekohalise numbrilise klienditeeninduspunkti või vahetult firmalt Techtronic Industries GmbH, Max-Eyth-Straße 10, 71364 Winnenden, Germany.

EÜ VASTAVUSAVALDUS

Me deklareerime ainuiskuliselt vastutades, et „Tehnilised andmed“ all kirjeldatud toode vastab seadmetega

AG 12-115 X, AG 12-125 X, AGV 12-125 X, AGV 12-125 XPD, AGV 15-125 XC, AGV 15-125 XE

ühendatult direktiivide 2011/65/EL (RoHS), 2004/108/EÜ, 2006/42/EL relevantsetele eeskirjadele ja järgmistele harmoniseeritud normatiivsetele dokumentidele:

EN 60745-1:2009 + A11:2010

EN 60745-2-3:2011 + A2:2013

EN 50581:2012



Winnenden, 2014-09-04

Alexander Krug / Managing Director

On volitatud koostama tehnilist dokumentatsiooni.

Techtronic Industries GmbH

Max-Eyth-Straße 10, 71364 Winnenden, Germany



SÜMBOLID



ETTEVAATUST! TÄHELEPANU! OHUD!



Enne kõiki töid masina kallal tõmmake pistik pistikupe-
sast välja.



Palun lugege enne käikulaskmist kasutamisjuhend
hoolikalt läbi.



Masinaga töötades kandke alati kaitseprille.



Kanda kaitsekindaid!



Kanda sobivat kaitsemaski.



Kandke kaitseks kõrvaklappe!



CE-märk



KOMFORT

ТЕХНИЧЕСКИЕ ДАННЫЕ Защитный кожух для алмазного шлифовального круга	DEG 125
Диаметр алмазного чашечного шлифовального круга	100 / 115 / 125 mm
Вâñ Защитный кожух для алмазного шлифовального круга	390 g
Вâñ Дополнительная рукоятка	165 g

ВНИМАНИЕ!

Также обязательно соблюдайте руководство по эксплуатации подключенной угловой шлифовальной машины. Ознакомьтесь со всеми указаниями по безопасности и инструкциями, в том числе с инструкциями.

Упущения, допущенные при соблюдении указаний и инструкций по технике безопасности, могут стать причиной электрического поражения, пожара и тяжелых травм.

Сохраняйте эти инструкции и указания для будущего использования.



ИСПОЛЬЗОВАНИЕ

Защитный шлифовальный кожух предназначен для плоского шлифования каменных и керамических материалов с помощью алмазных чашечных шлифовальных кругов.

Защитный шлифовальный кожух предназначен только для сухой обработки.

Защитный шлифовальный кожух разрешено использовать только со следующими угловыми шлифовальными машинами: Milwaukee AG 12-115 X, AGV 15-125 XC, AG 12-125 X, AGV 15-125 XE, AGV 12-125 X, AGV 12-125 XPD

Защитный шлифовальный кожух разрешено использовать только в сочетании с подходящим пылеотсосом.

УКАЗАНИЯ ПО ТЕХНИКЕ БЕЗОПАСНОСТИ ДЛЯ ШЛИФОВАЛЬНЫХ МАШИН

Общие указания по технике безопасности при шлифовании с помощью алмазного чашечного шлифовального круга:

а) Данный электроинструмент следует использовать в качестве шлифовальной машины. Учитывайте все предупреждающие указания, инструкции, иллюстрации и данные, которые Вы получите с электроинструментом. При несоблюдении нижеследующих указаний возможно поражение электротоком, возникновение пожара и/или получение серьезных травм.

б) Данный электроинструмент не пригоден для полирования, отрезания, шлифования наждачной бумагой или проволочными щетками. Выполнение работ, для которых настоящий электроинструмент не предусмотрен, может стать причиной опасностей и травм.

с) Защитный шлифовальный кожух следует надежно установить и отрегулировать таким образом, чтобы обеспечить максимальный уровень безопасности, то есть так, чтобы со стороны пользователя открытой осталась как можно меньшая часть алмазного чашечного шлифовального круга. Защитный шлифовальный кожух служит для защиты пользователя от обломков и случайного контакта с алмазным чашечным шлифовальным кругом.

д) Для своего электроинструмента используйте только алмазные чашечные шлифовальные круги.

е) Допустимая скорость вращения алмазного чашечного шлифовального круга должна быть не меньше, чем максимальное число оборотов, указанное на электроинструменте. Алмазные чашечные шлифовальные круги, которые вращаются быстрее допустимой скорости, могут сломаться и отлететь.

ф) Алмазные чашечные шлифовальные круги разрешено использовать только для выполнения рекомендованных работ.

г) Всегда используйте неповрежденные прижимные фланцы подходящих размеров и формы для выбранного вами алмазного чашечного шлифовального круга. Подходящие фланцы являются опорой для алмазного чашечного шлифовального круга и уменьшают опасность его поломки.

h) Наружный диаметр и толщина алмазного чашечного шлифовального круга должны соответствовать размерам вашего электроинструмента. Алмазные чашечные шлифовальные круги неверного размера не могут быть в достаточной степени защищены или контролироваться.

и) Алмазные чашечные шлифовальные круги должны точно сидеть на шлифовальном шпинделе вашего электроинструмента. Алмазные чашечные шлифовальные круги, неточно сидящие на шлифовальном шпинделе электроинструмента, вращаются с биением, сильно вибрируют и могут привести к потере контроля.

ж) Не используйте поврежденные алмазные чашечные шлифовальные круги. Перед каждым использованием проверяйте алмазные чашечные шлифовальные круги на наличие сколов и трещин, а также проверяйте степень износа. После падения электроинструмента или алмазного чашечного шлифовального круга проверьте их на наличие повреждений или установите неповрежденный алмазный чашечный шлифовальный круг. После проверки и закрепления алмазного чашечного шлифовального круга вам и всем находящимся рядом лицам необходимо занять позицию за пределами плоскости вращения круга, а также на одну минуту включить электроинструмент на максимальную скорость вращения. Поврежденные алмазные чашечные шлифовальные круги в большинстве случаев разрываются в ходе такой проверки.

к) Применяйте средства индивидуальной защиты. В зависимости от выполняемой работы применяйте защитный щиток для лица, защитное средство для глаз или защитные очки. Насколько уместно, применяйте противопылевой респиратор, средства защиты органов слуха, защитные перчатки или специальный фартук, которые защищают Вас от абразивных частиц и частиц материала. Глаза должны быть защищены от летающих в воздухе посторонних тел, которые возникают при выполнении различных работ. Противопылевой респиратор или защитная маска органов дыхания должны задерживать возникающую при работе пыль. Продолжительное воздействие сильного шума может привести к потере слуха.

л) Следите за тем, чтобы все лица находились на безопасном расстоянии к Вашему рабочему участку. Каждое лицо в пределах рабочего участка должно иметь средства индивидуальной защиты. Осколки заготовки или разорванных алмазных чашечных шлифовальных кругов могут отлететь в сторону и стать причиной получения травм даже за пределами самой рабочей зоны.

м) В ходе выполнения работ, при которых алмазный чашечный шлифовальный круг может задеть скрытую электропроводку или кабель самого инструмента, электроинструмент следует держать только за предназначенные для этого изолированные поверхности. В результате контакта с токоведущим проводом металлические части инструмента могут быть под напряжением, что создает опасность поражения электрическим током.

н) Держите сетевой кабель в стороне от вращающихся алмазных чашечных шлифовальных кругов. Если вы потеряете контроль над инструментом, то сетевой кабель может быть перерезан или захвачен вращающимся алмазным чашечным шлифовальным кругом, в результате чего ваша кисть или рука может попасть под вращающийся круг.

о) Ни в коем случае не выпускайте электроинструмент из рук, пока алмазный чашечный шлифовальный круг полностью не остановится. Вращающийся алмазный чашечный шлифовальный круг может задеть опорную поверхность, в результате чего вы можете потерять контроль над электроинструментом.

р) Выключайте электроинструмент при транспортировании. Ваша одежда может быть случайно захвачена вращающимся алмазным чашечным шлифовальным кругом, что создает опасность получения травм.

q) Регулярно очищайте вентиляционные прорези Вашего электроинструмента. Вентилятор двигателя затягивает пыль в корпус и большое скопление металлической пыли может привести к электрической опасности.

r) Не пользуйтесь электроинструментом вблизи горючих материалов. Искры могут воспламенить эти материалы.

s) Не используйте алмазные чашечные шлифовальные круги, требующие применения охлаждающих жидкостей. Применение воды или других охлаждающих жидкостей может привести к поражению электротоком.

t) Не применяйте принадлежности, которые не предусмотрены изготовителем специально для настоящего электроинструмента и не рекомендуются им. Только возможность крепления принадлежностей в Вашем электроинструменте не гарантирует еще его надежного применения.

Обратный удар и соответствующие предупреждающие указания

Отдача это внезапная реакция в результате заедания или блокирования вращающегося алмазного чашечного шлифовального круга, которая ведет к резкому останову вращающегося круга. При этом неконтролируемый электроинструмент ускоряется в месте блокировки против направления вращения алмазного чашечного шлифовального круга.

Если алмазный чашечный шлифовальный круг заедает или блокируется в заготовке, то погруженная в заготовку кромка круга может быть зажата и, как следствие, привести к выскакиванию круга из заготовки или к отдаче. При этом алмазный чашечный шлифовальный круг движется на пользователя или от него, в зависимости от направления вращения круга в месте блокировки. В результате этого алмазный чашечный шлифовальный круг может поломаться.

Обратный удар является следствием неправильного использования электроинструмента или ошибки оператора. Он может быть предотвращен описанными ниже мерами предосторожности.

а) Крепко держите электроинструмент и займите Вашим телом и руками положение, в котором Вы можете противодействовать обратным силам. При наличии, всегда применяйте дополнительную рукоятку, чтобы как можно лучше противодействовать обратным силам или реакционным моментам при наборе оборотов. Оператор может подходящими мерами предосторожности противодействовать силам обратного удара и реакционным силам.

б) Ваша рука ни в коем случае не должна быть вблизи вращающихся алмазных чашечных шлифовальных кругов. В случае отдачи алмазный чашечный шлифовальный круг может пройти по вашей руке.

с) Держитесь в стороне от участка, в котором при отдаче будет двигаться алмазный чашечный шлифовальный круг. Отдача ведет электроинструмент в направлении, противоположном движению алмазного чашечного шлифовального круга в месте блокировки.

д) Особенно осторожно работайте на углах, острых кромках и т. д. Не допускайте отскок алмазных чашечных шлифовальных кругов от заготовки и их заклинивание. Вращающийся алмазный чашечный шлифовальный круг склонен к заклиниванию на углах, острых кромках, в том числе при отскоке. Это ведет к потере контроля или отдаче.

е) Не пользуйтесь цепными или зубчатыми пилами. Такие инструментальные насадки часто приводят к отдаче или потере контроля над электрическим инструментом.



РУС

Особые указания по технике безопасности при плоском шлифовании:

- а) Используйте только те алмазные чашечные шлифовальные круги, которые допущены для выполнения шлифовальных работ.**
- б) Не используйте изношенные алмазные чашечные шлифовальные круги больших электроинструментов.** Алмазные чашечные шлифовальные круги для больших электроинструментов не рассчитаны на высокие скорости вращения маленьких электроинструментов и потому могут ломаться.

Дополнительные указания по безопасности и работе

Следите за тем, чтобы образующаяся при обработке пыль не попадала на вас.

Никогда не касайтесь опасной режущей зоны в момент работы. Немедленно выключайте машину если почувствовали ошущимую вибрацию или при других неисправностях. Проверьте инструмент чтобы обнаружить причину неисправности.

Не убирайте опилки и обломки при включенном инструменте.

УКАЗАНИЯ ПО РАБОТЕ

Всегда используйте и храните алмазные чашечные шлифовальные круги в соответствии с инструкциями производителя.

При шлифовании всегда используйте защитный шлифовальный кожух.

Перед включением инструмента затяните гайку с фланцем.

Всегда пользуйтесь дополнительной рукояткой.

Если обрабатываемая заготовка недостаточно тяжелая и устойчивая, ее необходимо закрепить. Ни в коем случае не подносите заготовку к алмазному чашечному шлифовальному кругу, держа ее в руках.

Подберите алмазный чашечный шлифовальный круг, подходящий для обрабатываемого материала. Учитывайте указания, приведенные на упаковке материала.

Перед монтажом очистите зажимное устройство, шпindel и алмазный чашечный шлифовальный круг.

Учитывайте размеры алмазного чашечного шлифовального круга. Диаметр отверстия должен подходить для крепежного фланца. Не используйте соединительные или переходные элементы. Ни в коем случае не расширяйте отверстие алмазного чашечного шлифовального круга.

Во избежание повреждений снимите алмазный чашечный шлифовальный круг перед транспортировкой электроинструмента.

Для достижения наилучшего результата работы не надавливайте сильно на инструмент при шлифовании; также не допускаются перекосы, удары и проколы.

В ходе эксплуатации алмазные чашечные шлифовальные круги могут сильно нагреваться; не прикасайтесь к кругам, пока они полностью не остынут.

ОБСЛУЖИВАНИЕ

Пользуйтесь аксессуарами и запасными частями Milwaukee. В случае возникновения необходимости в замене, которая не была описана, обращайтесь в один из сервисных центров по обслуживанию электроинструментов Milwaukee (см. список сервисных организаций).

При необходимости, у сервисной службы или непосредственно у фирмы Techtronic Industries GmbH, Max-Eyth-Straße 10, 71364, Winnenden, Германия, можно запросить сборочный чертеж устройства, сообщив его тип и шестизначный номер, указанный на фирменной табличке.

ДЕКЛАРАЦИЯ О СООТВЕТСТВИИ СТАНДАРТАМ ЕС

Под собственную ответственность заявляем о том, что описанное в разделе „Технические характеристики“ изделие вместе с устройствами

AG 12-115 X, AG 12-125 X, AGV 12-125 X, AGV 12-125 XPD, AGV 15-125 XC, AGV 15-125 XE

отвечает всем основным требованиям директив 2011/65/EU (директива, ограничивающая содержание вредных веществ), 2004/108/EG, 2006/42/EG и следующих согласованных нормативных документов:

EN 60745-1:2009 + A11:2010
EN 60745-2-3:2011 + A2:2013
EN 50581:2012



Winnenden, 2014-09-04

Alexander Krug / Managing Director
Уполномочен на составление технической документации.
Techtronic Industries GmbH
Max-Eyth-Straße 10, 71364 Winnenden, Germany

СИМВОЛЫ



ВНИМАНИЕ! ПРЕДУПРЕЖДЕНИЕ! ОПАСНОСТИ!



Перед выполнением каких-либо работ по обслуживанию инструмента всегда вынимайте вилку из розетки.



Пожалуйста, внимательно прочтите инструкцию по использованию перед началом любых операций с инструментом.



При работе с инструментом всегда надевайте защитные очки.



Надевать защитные перчатки!



Надевайте противопылевой респиратор.



Пользуйтесь приспособлениями для защиты слуха.



Знак CE

ТЕХНИЧЕСКИ ДАННИ	DEG 125
Предпазен капак за шлайф машини с диамантени абразиви	
Диамантени чашки за шлайфане-ø	100 / 115 / 125 mm
Тегло Предпазен капак за шлайф машини с диамантени абразиви	390 g
Тегло Допълнителна ръкохватка	165 g

ВНИМАНИЕ!

Спазвайте непременно и инструкциите за експлоатация на свързания ъглошлайф. Прочетете указанията за безопасност и съветите.

Пропуски при спазването на указанията и на инструкциите за безопасност могат да доведат до токов удар, пожар и/или тежки наранявания.

Запазете всички указания и инструкции за безопасност за бъдещето.

ИЗПОЛЗВАНЕ ПО ПРЕДНАЗНАЧЕНИЕ

Предпазният капак за шлайф машини е предназначен за шлайфане на каменни и керамични повърхности с диамантени чашки за шлайфане.

Предпазният капак за шлайф машини е подходящ само за суха обработка.

Предпазният капак за шлайф машини може да се използва само със следните ъглошлайфи: Milwaukee AG 12-115 X, AGV 15-125 XC, AG 12-125 X, AGV 15-125 XE, AGV 12-125 X, AGV 12-125 XPD

Предпазният капак за шлайф машини може да се използва само в комбинация с подходяща прахосмукачка.

ИНСТРУКЦИИ ЗА БЕЗОПАСНОСТ ЗА ШЛАЙФ МАШИНИ

Общи инструкции за безопасност при шлайфане с диамантени чашки за шлайфане:

a) Този електроинструмент е предвиден за употреба като шлайф машина. Спазвайте всички инструкции за безопасност, указания, илюстрации и данни, които получавате с уреда. Ако не спазвате следните указания, това може да доведе до токов удар, пожар и/или тежки наранявания.

b) Този електроинструмент не е подходящ за полиране, рязане, шкурене и работа с телени четки. Извършването на дейности, за които електроинструментът не е предназначен, може да бъде опасно и да доведе до травми.

c) Предпазният капак за шлайф машини трябва да бъде монтиран сигурно и да бъде регулиран така, че да бъде постигната максимална безопасност, т.е. възможно най-малка част от диамантената чашка за шлайфане да се показва открита към оператора. Предпазният капак за шлайф машини е предназначен за защита на оператора от фрагменти и случаен контакт с диамантената чашка за шлайфане.

d) Използвайте само диамантени чашки за шлайфане с Вашия електроинструмент.

e) Допустимата честота на въртене на използваната диамантена чашка за шлайфане трябва да бъде поне толкова висока, колкото посочената на електроинструмента честота на въртене. Диамантени чашки за шлайфане, които се въртят по-бързо от допустимото, могат да се счупят и да се разхвърчат.

f) Допуска се употребата на диамантените чашки за шлайфане само за целите, за които те са предвидени.

g) Винаги използвайте обтягащи фланци, които са в неувредено състояние и съответстват по размери и форма на използваната диамантена чашка за шлайфане. Подходящи фланци подпират диамантената чашка и по този начин намаляват опасността от нейното счупване.

h) Външният диаметър и дебелината на диамантената чашка за шлайфане трябва да отговарят на посочените размери на Вашия електроинструмент. Диамантени чашки за шлайфане с неподходящи размери не могат да бъдат покрити достатъчно или да бъдат контролирани.

i) Диамантените чашки за шлайфане и фланците трябва да пасват точно на вала на Вашия електроинструмент. Диамантени чашки за шлайфане, които не пасват точно на вала на електроинструмента, се въртят неравномерно, вибрират силно и могат да доведат до загуба на контрол.

j) Не използвайте повредени диамантени чашки за шлайфане. Преди всяка употреба проверявайте диамантените чашки за шлайфане за отломки и пукнатини или силно износване. Ако изпуснете електроинструмента или диамантената чашка за шлайфане, проверете, дали не са повредени или използвайте неувредени диамантени чашки за шлайфане. След като проверите и монтирате диамантената чашка за шлайфане, Вие и намиращи се наоколо лица стойте извън обсега на въртящата се диамантена чашка за шлайфане и я оставете да работи на максимални обороти в продължение на една минута. Повредени диамантени чашки за шлайфане обикновено се счупват по време на този тест.

k) Работете с лични предпазни средства. В зависимост от приложението работете с цяла маска за лице, защита за очите или предпазни очила. Ако е необходимо, работете с дихателна маска, шумозаглушители (антифони), работни обувки или специализирана престилка, която Ви предпазва от малки откъртени при работата частички. Очите Ви трябва да са защитени от летящите в зоната на работа частички. Противопраховата или дихателната маска филтрират възникващия при работа прах. Ако продължително време сте изложени на силен шум, това може да доведе до загуба на слух.



БЪЛ

l) Внимавайте други лица да бъдат на безопасно разстояние от зоната на работа. Всеки, който се намира в зоната на работа, трябва да носи лични предпазни средства. Фрагменти от обработваната част или от счупени диамантени чашки за шлайфване могат да отлетят и да причинят наранявания дори и на лица извън непосредствената работна зона.

m) Дръжте електроинструмента за изолираните ръкохватки, когато извършвате работи, при които диамантената чашка за шлайфване може да засегне скрити електроинсталационни кабели или собствения си кабел. Контактът с тоководещ проводник може да предаде напрежението върху метални части на уреда и да доведе до токов удар.

n) Дръжте захранващия кабел на безопасно разстояние от въртящи се диамантени чашки за шлайфване. Ако изгубите контрол над уреда, кабелът може да бъде прерязан или увлечен от диамантената чашка за шлайфване и ръката Ви да попадне във въртящата се диамантена чашка за шлайфване.

o) Никога не оставяйте електроинструмента, докато диамантената чашка за шлайфване не е напълно спряла. Въртящата се диамантена чашка за шлайфване може да влезе в контакт с повърхността, върху която сте оставили електроинструмента, поради което може да загубите контрола върху него.

p) Докато пренасяте електроинструмента, не го оставяйте включен. При неволно допир дрехите или косите Ви могат да бъдат увлечени от диамантената чашка за шлайфване, в резултат на което тя може да се вреже в тялото Ви.

q) Редовно почиствайте вентилационните отвори на Вашия електроинструмент. Турбината на електродвигателя засмуква прах в корпуса, а натрупването на метален прах увеличава опасността от токов удар.

r) Не използвайте електроинструмента в близост до леснозапалими материали. Летящи искри могат да предизвикат възпламеняването на такива материали.

s) Не използвайте диамантени чашки за шлайфване, които трябва да се охлаждат с течности. Използването на вода или други охлаждащи течности може да предизвика токов удар.

Откат и съвети за избягването му

Откат е внезапната реакция в резултат на заседнала или блокирана въртяща се диамантена чашка за шлайфване. Засядане или блокиране води до внезапно спиране на въртящата се диамантена чашка за шлайфване. Така електроинструментът бива неконтролируемо ускорен в посока обратна на посоката на въртене на диамантената чашка за шлайфване на мястото на блокиране.

Ако напр. диамантената чашка за шлайфване се заклини или блокира в обработваната част, ръбът на чашката, който влиза в обработваната част, може да се заплете и по този начин диамантената чашка за шлайфване може да се счупи или да бъде предизвикан откат. Тогава диамантената чашка за шлайфване се отправя към или се отдалечава от обслужващото лице, в зависимост от посоката на въртене на чашката на мястото на блокиране. В такъв случай диамантените чашки за шлайфване могат също да се счупят.

Откат възниква в резултат на неправилно или погрешно използване на електроинструмента. Възникването му може да бъде предотвратено чрез спазването на подходящи предпазни мерки, както е описано по-долу.

a) Дръжте електроинструмента здраво и дръжте ръцете и тялото си в такава позиция, че да противостоите на евентуално възникващ откат. Ако електроинструментът има спомагателна ръкохватка, винаги я използвайте, за да го контролирате по-добре при откат или при възникващите реакционни моменти по време на включване. Ако предварително вземете подходящи предпазни мерки, при възникване на откат или силни реакционни моменти можете да овладеете машината.

b) Никога не приближавайте ръцете си до въртящи се диамантени чашки за шлайфване. При откат въртящата се диамантена чашка за шлайфване може да се окаже върху ръцете Ви.

c) Избягвайте тялото Ви да се намира в тази зона, в която може да се окаже диамантената чашка за шлайфване при откат. Откатът измества електроинструмента на мястото на блокиране в посока обратна на посоката на движение на диамантената чашка за шлайфване.

d) Работете особено предпазливо в зоните на ъгли, остри ръбове и др. п. Избягвайте отблъскването на диамантените чашки за шлайфване от обработваната част и заклиняването им в нея. При обработване на ъгли или остри ръбове или при рязко отблъскване на въртящата се диамантена чашка за шлайфване съществува повишена опасност от заклиняване. Това предизвиква загуба на контрол или откат.

e) Не използвайте вериген или нарязан режещ диск. Такива инструменти често причиняват „ритане“ или загуба на контрол върху електрическата машина.

Специални инструкции за безопасност при шлайфване на повърхности:

a) Използвайте само диамантени чашки за шлайфване, които са одобрени за тази цел.

b) Не използвайте износени диамантени чашки за шлайфване от по-големи електроинструменти. Диамантените чашки за шлайфване за по-големи електроинструменти не са предназначени за по-високите обороти, с които се въртят по-малки електроинструменти, и могат да се счупят.

Допълнителни указания за работа и безопасност

Дръжте уреда винаги така, че образуващият се при шлифоването прах да отлита настрани от тялото.

Не бъркайте в зоната на опасност на работещата машина.

Веднага изключете машината, ако се появят значителни вибрации или бъдат установени други нередности. Проверете машината за да установите причината.

Стружки или отчупени парчета да не се отстраняват, докато машина работи.



БЪЛ

УКАЗАНИЯ ЗА РАБОТА

Диамантените чашки за шлайфане винаги да се използват и съхраняват съобразно данните на производителя.

При шлайфане да се работи винаги с предпазен капак.

Преди пускане на машината фланцовата гайка трябва да бъде затегната.

Винаги да се използва допълнителната ръкохватка. Това важи също при машини с предпазен съединител, понеже той се задейства само при блокиране чрез импулс.

Обработваният материал трябва да бъде затегнат здраво, ако не се държи от собственото си тегло. Никога не водете материала с ръка срещу диамантената чашка за шлайфане.

Изберете подходяща за обработваната част диамантена чашка за шлайфане. Спазвайте инструкциите за материали върху опаковката.

Преди монтаж почистете обтегача, вала и диамантената чашка за шлайфане.

Спазвайте размерите на диамантената чашка за шлайфане. Диаметърът на отвора трябва да пасва на монтажния фланец. Не използвайте редуктори или адаптери. Не разширявайте отвора на диамантената чашка за шлайфане.

Демонтирайте диамантената чашка за шлайфане преди транспортиране на електроинструмента, за да се избегнат повреди.

За да постигнете максимален резултат от работата, шлайфайте само с лек натиск; избягвайте заклиняване, удари или навлизане в материала.

Диамантените чашки за шлайфане могат да се нагорещят по време на работа; не ги докосвайте, преди да са се охладили.

ПОДДРЪЖКА

Да се използват само аксесоари на Milwaukee и резервни части на Milwaukee. Елементи, чията подмяна не е описана, да се дадат за подмяна в сервиз на Milwaukee (вижте брошурата „Гаранция и адреси на сервиси“).

При необходимост можете да поискате схема на елементите на уреда при посочване на обозначение на машината и шестцифрения номер на табелката за технически данни от Вашия сервиз или директно на Techtronic Industries GmbH, Max-Eyth-Straße 10, 71364 Winnenden, Германия.

СЕ - ДЕКЛАРАЦИЯ ЗА СЪОТВЕТСТВИЕ

Ние декларираме на своя лична отговорност, че продуктът описан в раздел „Технически данни“, във връзка с уредите AG 12-115 X, AG 12-125 X, AGV 12-125 X, AGV 12-125 XPD, AGV 15-125 XC, AGV 15-125 XE

отговаря на всички разпоредби на директивите 2011/65/EU (RoHS), 2004/108/EG, 2006/42/EG и на следните хармонизирани нормативни документи:

EN 60745-1:2009 + A11:2010
EN 60745-2-3:2011 + A2:2013
EN 50581:2012



Winnenden, 2014-09-04

Alexander Krug / Managing Director
Упълномощен за съставяне на техническата документация
Techtronic Industries GmbH
Max-Eyth-Straße 10, 71364 Winnenden, Germany

СИМВОЛИ



ВНИМАНИЕ! ПРЕДУПРЕЖДЕНИЕ! ОПАСНОСТ



Преди каквито и да е работи по машината извадете щепсела от контакта.



Преди пускане на уреда в действие моля прочетете внимателно инструкцията за използване.



При работа с машината винаги носете предпазни очила.



Да се носят предпазни ръкавици!



Да се носи подходяща прахозащитна маска.



Да се носи предпазно средство за слуха!



CE-знак



DATE TEHNICE	DEG 125
Dispozitiv de protecție pentru șlefuire cu disc diamantat	
Discuri diamantate în formă de oală ø	100 / 115 / 125 mm
Greutate Dispozitiv de protecție pentru șlefuire cu disc diamantat	390 g
Greutate Mâner suplimentar	165 g

AVERTISMENT!

Respectați în mod obligatoriu și instrucțiunile pentru polizorul unghiular conectat. Citiți toate avizele de siguranță și indicațiile.

Nerespectarea indicațiilor de avertizare și a instrucțiunilor poate provoca electrocutare, incendii și/sau răniri grave.

Păstrați toate indicațiile de avertizare și instrucțiunile în vederea utilizărilor viitoare.

CONDIȚII DE UTILIZARE SPECIFICATE

Dispozitivul de protecție pentru șlefuire este destinat pentru șlefuirea suprafețelor de ceramică și piatră cu discuri diamantate în formă de oală.

Dispozitivul de protecție pentru șlefuire este indicat doar pentru prelucrarea uscată.

Dispozitivul de protecție pentru șlefuit are voie să fie utilizat doar cu următoarele mașini de polizat unghiulare: Milwaukee AG 12-115 X, AGV 15-125 XC, AG 12-125 X, AGV 15-125 XE, AGV 12-125 X, AGV 12-125 XPD

Dispozitivul de protecție pentru șlefuire are voie să se utilizeze doar în combinație cu un aspirator adecvat.

INDICAȚII DE SIGURANȚĂ PENTRU MAȘINILE DE POLIZAT

Indicații de siguranță comune pentru șlefuirea cu disc diamantat în formă de oală:

a) Această mașină electrică se folosește ca mașină de polizat. Respectați toate avertismentele, instrucțiunile, reprezentările și datele permise împreună cu scula electrică. În cazul în care nu veți respecta următoarele instrucțiuni, se poate ajunge la electrocutare, incendii și/sau răniri grave.

b) Această sculă electrică nu este adecvată pentru șlefuire, tăiere, șlefuire cu hârtie de șlefuit și cu perii de sârmă. Utilizările care nu sunt recomandate pentru această sculă electrică pot cauza situații periculoase și răniri.

c) Dispozitivul de protecție pentru șlefuire trebuie astfel așezat și reglat, încât să se atingă o siguranță maximă, adică porțiunea cea mai mică a discului diamantat în formă de oală să fie orientată deschis înspre utilizator. Dispozitivul de protecție pentru șlefuire protejează utilizatorul de fragmentele rupte și față de un contact accidental cu discul diamantat în formă de oală.

d) Folosiți doar discuri diamantate în formă de oală pentru mașina dvs. electrică.

e) Numărul de rotații admis pentru discul diamantat în formă de oală trebuie să fie cel puțin la fel de mare ca numărul de rotații maxim înscris pe aparat. O rotire mai rapidă a discurilor diamantate în formă de oală decât cea admisă le poate sparge sau azvârli din aparat.

f) Discurile diamantate în formă de oală au voie să fie utilizate doar pentru aplicațiile recomandate.

g) Folosiți întotdeauna flanșe de prindere nedeteriorate având dimensiuni și forme corespunzătoare discului diamantat în formă de oală ales de dumneavoastră. Flanșele adecvate sprijină discul diamantat în formă de oală diminuând astfel pericolul ruperii acestuia.

h) Diametrul exterior și grosimea discurilor diamantate în formă de oală trebuie să corespundă datelor dimensionale ale sculei dumneavoastră electrice. Discurile diamantate în formă de oală greșit dimensionate nu pot fi protejate sau controlate în suficientă măsură.

i) Discurile diamantate în formă de oală și flanșele trebuie să se potrivească exact pe arborele de polizat al sculei dumneavoastră electrice. Discurile diamantate în formă de oală care nu se potrivesc exact pe arborele de polizat al sculei dumneavoastră electrice, se rotesc neuniform, vibrează foarte puternic și pot duce la pierderea controlului.

j) Nu folosiți discuri diamantate în formă de oală deteriorate. Înainte de fiecare utilizare controlați dacă discurile diamantate în formă de oală nu sunt sparte și fisurate, uzate sau foarte tocite. Dacă scula electrică sau discul diamantat în formă de oală cade pe jos, verificați dacă nu s-a deteriorat sau folosiți un disc diamantat în formă de oală nedeteriorat. După ce ați controlat și montat discul diamantat în formă de oală, țineți persoanele aflate în preajmă în afara planului de rotație al discului diamantat de tăiere și lăsați scula electrică să funcționeze un minut la turația maximă. De cele mai multe ori, discurile diamantate în formă de oală deteriorate se rup în această perioadă de probă.

k) Purtați echipament personal de protecție. În funcție de utilizare, purtați o protecție completă a feței, protecție pentru ochi sau ochelari de protecție. Dacă este cazul, purtați mască de protecție împotriva prafului, protecție auditivă, mănuși de protecție sau șorț special care să vă ferească de micile așchii și particule de material. Ochii trebuie protejați de corpurile străine aflate în zbor, apărute în cursul diferitelor aplicații. Maska de protecție împotriva prafului sau masca de protecție a respirației trebuie să filtreze praful degajat în timpul utilizării. Dacă sunteți expuși timp îndelungat zgomotului puternic, vă puteți pierde auzul.

l) Aveți grijă ca celelalte persoane să păstreze o distanță sigură față de sectorul dumneavoastră de lucru. Oricine pătrunde în sectorul de lucru trebuie să poarte echipament personal de protecție. Fragmente din piesa de lucru sau din discurile diamantate în formă de oală rupte pot zbura necontrolat și provoca răniri chiar în afara sectorului direct de lucru.

m) Țineți aparatul de mănere izolate când executați lucrări la care discul diamantat în formă de oală poate nimeri peste conductori electrice ascunși sau peste cablul propriu. Întrarea în contact cu o linie electrică prin care circulă curent poate pune sub tensiune și componente metalice ale aparatului și să ducă la electrocutare.

n) Țineți cablul de alimentare departe de discurile diamantate în formă de oală care se rotește. Dacă pierdeți controlul asupra mașinii, cablul de alimentare poate fi tăiat sau prins iar mâna sau brațul dumneavoastră poate nimeri în discul diamantat în formă de oală care se rotește.

o) Nu puneți niciodată jos scula electrică înainte ca discul diamantat în formă de oală să se fi oprit complet. Discul diamantat în formă de oală care se rotește poate ajunge în contact cu suprafața de sprjin, fapt care vă poate face să pierdeți controlul asupra sculei electrice.

p) Nu lăsați scula electrică să funcționeze în timp ce o transportați. În urma unui contact accidental cu discul diamantat în formă de oală care se rotește, acesta vă poate prinde îmbrăcămintea și chiar pătrunde în corpul dumneavoastră.

q) Curățați regulat fantele de aerisire ale sculei dumneavoastră electrice. Ventilatorul motorului atrage praf în carcasă iar acumularea puternică de pulberi metalice poate provoca pericole electrice.

r) Nu folosiți scula electrică în apropierea materialelor inflamabile. Scântelele pot duce la aprinderea acestor materiale.

s) Nu folosiți discuri diamantate în formă de oală care necesită agenți de răcire lichizi. Folosirea apei sau a altor agenți de răcire lichizi poate duce la electrocutare.

t) Nu folosiți dispozitive de lucru care nu sunt prevăzute și recomandate în mod special de către producător pentru această sculă electrică. Faptul în sine că dispozitivul respectiv poate fi montat pe scula dumneavoastră electrică nu garantează în niciun caz utilizarea lui sigură.

Recul și avertismente corespunzătoare

Reculul este reacția bruscă apărută la agățarea sau blocarea unui disc diamantat în formă de oală care se rotește. Agățarea sau blocarea duce la oprirea bruscă a discului diamantat în formă de oală care se rotește. Aceasta face, ca scula electrică necontrolată să fie accelerată în punctul de blocare, în sens contrar direcției de rotație a discului diamantat în formă de oală.

Dacă, de exemplu, un disc diamantat în formă de oală se agăță sau se blochează în piesa de lucru, marginea discului diamantat în formă de oală care penetrează direct piesa de lucru se poate agățea în aceasta și duce astfel la smulgerea discului diamantat în formă de oală sau poate provoca reculul. Discul diamantat în formă de oală se va deplasa către operator sau în sens opus acestuia, în funcție de direcția de rotație a discului diamantat în formă de oală în punctul de blocare. În această situație discurile diamantate în formă de oală se pot chiar rupe.

Un recul este consecința utilizării greșite sau defectuoase a sculei electrice. El poate fi împiedicat prin măsuri preventive adecvate, precum cele descrise în continuare.

a) Țineți bine scula electrică și aduceți-vă corpul și brațele într-o poziție în care să puteți controla forțele de recul. Folosiți întotdeauna un mâner suplimentar, în caz că acesta există, pentru a avea un control maxim asupra forțelor de recul sau a momentelor de reacție la turații înalte. Operatorul poate stăpâni forțele de recul și de reacție prin măsuri preventive adecvate.

b) Nu apropiați niciodată mâna de discurile diamantate în formă de oală aflate în mișcare de rotație. În caz de recul discul diamantat în formă de oală se poate deplasa peste mâna dumneavoastră.

c) Evitați să staționați cu corpul în zona de mișcare a discului diamantat în formă de oală în caz de recul. Reculul proiectează scula electrică într-o direcție opusă mișcării discului diamantat în formă de oală din punctul de blocare.

d) Lucrați extrem de atent în zona colțurilor, muchiilor ascuțite, etc. Impiedicați ricoșarea discului diamantat în formă de oală de pe piesa de lucru și blocarea acestuia. Discul diamantat în formă de oală aflat în mișcare de rotație are tendința să se blocheze în colțuri, pe muchii ascuțite sau când ricoșează în urma izbirii. Aceasta duce la pierderea controlului sau la recul.

e) Nu utilizați discuri cu lanț sau discuri dințate. Asemenea accesorii de lucru provoacă des recul sau pierderea controlului asupra aparatului.

Indicații de siguranță speciale pentru șlefuirea suprafețelor:

a) Pentru lucrări de șlefuire folosiți exclusiv discuri diamantate în formă de oală omologate.

b) Nu întrebuințați discuri diamantate în formă de oală uzate provenind de la scule electrice mai mari. Discurile diamantate în formă de oală pentru sculele electrice mai mari nu sunt concepute pentru turațiile mai ridicate ale sculelor electrice mai mici și se pot rupe.

Instrucțiuni suplimentare de siguranță și de lucru

Aveți grijă ca praful de șlefuit să nu atingă corpul.

Nu intrați niciodată în zona de pericol a plăcii când este în mișcare.

Oprțiți imediat mașina în caz de vibrații puternice sau dacă apar alte defecțiuni. Verificați mașina pentru depistarea cauzei.

Rumegușul și spanul nu trebuie îndepărtate în timpul funcționării mașinii.

INDICAȚII DE LUCRU

Întotdeauna utilizați și păstrați discurile diamantate în formă de oală numai în conformitate cu instrucțiunile producătorului.

Întotdeauna utilizați dispozitivul de protecție când se șlefuieste.

Piulița de reglare trebuie să fie strânsă înainte de începerea lucrului cu această mașina.

Utilizați întotdeauna mânerul auxiliar.

Piesa de prelucrat trebuie fixată dacă nu este suficient de grea pentru a fi stabilă. Nu îndreptați niciodată cu mâna piesa de prelucrat către discul diamantat în formă de oală.

Alegeți un disc diamantat în formă de oală care să fie adecvat pentru materialul pe care doriți să-l prelucrați. Respectați indicațiile de material de pe ambalaj.

Înainte de montaj curățați setul de fixare, axul și discul diamantat în formă de oală.

Respectați dimensiunile discului diamantat în formă de oală. Diametrul găurii trebuie să se potrivească cu flanșa de prindere. Nu folosiți reduții sau adaptoare. Gaura discului diamantat în formă de oală nu are voie să fie lărgit.

Înainte de transportul mașinii electrice demontați discul diamantat în formă de oală pentru a evita deteriorările.

Pentru a obține un rezultat de lucru maxim, șlefuiți doar cu o apăsare redusă; fără înțepeniri, fără șocuri, respectiv înfingere.

Discurile diamantate în formă de oală se pot încălzi puternic în timpul lucrului; nu le atingeți până nu se răcesc.



INTREȚINERE

Utilizați numai accesorii și piese de schimb Milwaukee. Dacă unele din componente care nu au fost descrise trebuie înlocuite, vă rugăm contactați unul din agenții de service Milwaukee (vezi lista noastră pentru service / garanți).

Dacă este necesar, puteți solicita de la centrul dvs. de service pentru clienți sau direct la Techtronic Industries GmbH, Max-Eyth-Straße 10, 71364 Winnenden, Germania un desen descompus al aparatului prin indicarea tipului de aparat și a numărului cu șase cifre de pe tablăta indicatoare.

DECLARAȚIE DE CONFORMITATE

Declarăm pe proprie răspundere că produsul descris la secțiunea „Date tehnice”, în combinație cu aparatele

AG 12-115 X, AG 12-125 X, AGV 12-125 X, AGV 12-125 XPD, AGV 15-125 XC, AGV 15-125 XE

este în conformitate cu toate cerințele relevante ale directivelor 2011/65/EU (RoHS), 2004/108/CE, 2006/42/CE și cu următoarele norme armonizate:

EN 60745-1:2009 + A11:2010
EN 60745-2-3:2011 + A2:2013
EN 50581:2012



Winnenden, 2014-09-04

Alexander Krug / Managing Director

Împuternicit să elaboreze documentația tehnică.

Techtronic Industries GmbH

Max-Eyth-Straße 10, 71364 Winnenden, Germany

SIMBOLURI



PERICOL! AVERTIZARE! ATENȚIE!



Întotdeauna scoateți stecarul din priză înainte de a efectua intervenții la mașină.



Vă rugăm citiți cu atenție instrucțiunile înainte de pornirea mașinii.



Purtați întotdeauna ochelari de protecție când utilizați mașina.



Purtați mănuși de protecție!



Purtați o mască de protecție corespunzătoare împotriva prafului.



Purtați căști de protecție



Marcaj CE

ТЕХНИЧКИ ПОДАТОЦИ Дијамантска хауба за брусење	DEG 125
Дијамантни лончести дискови-ø	100 / 115 / 125 mm
Тежина Дијамантска хауба за брусење	390 g
Тежина Дополнителна рачка	165 g

ПРЕДУПРЕДУВАЊЕ!

Ве молиме исто така да обрратите во секој случај внимание на упатството за употреба на приклучената аголна брусилица. Прочитајте ги сите безбедносни упатства и инструкции.

Заборавање на почитувањето на безбедносните упатства и инструкции можат да предизвикаат електричен удар, пожар и/или тешки повреди.

Сочувајте ги сите безбедносни упатства и инструкции за во иднина.

СПЕЦИФИЦИРАНИ УСЛОВИ НА УПОТРЕБА

Хаубата за брусење е наменета за површинско брусење на камени и керамички материјали со дијамантни лончести дискови.

Хаубата за брусење е наменета исклучиво за употреба во сува обработка.

Хаубата за брусење смее да се употребува исклучиво со следните наведени аголни брусилицы: Milwaukee AG 12-115 X, AGV 15-125 XC, AG 12-125 X, AGV 15-125 XE, AGV 12-125 X, AGV 12-125 XPD

Хаубата за брусење смее да се употребува исклучиво во комбинација со соодветна правосмукалка.

БЕЗБЕДНОСНИ НАПОМЕНИ ЗА МАШИНИТЕ ЗА БРУСЕЊЕ.

Заеднички безбедносни напомени за брусење со дијамантски лончест диск:

a) Ова електро-орудие е наменето да се употребува како машина-брусилица. Почитувајте ги сите безбедносни упатства, упатства за работа, прикази и податоци што ги добивате заедно со електричниот алат.

Доколку не ги почитувате следните упатства, може да дојде до електричен удар, до пожар и/или до тешки повреди.

b) Ова електро-орудие не е наменето за полирање, сечење, брусење со шмиргла и со челична четка.

Секакви употреби, за кои овој алат не е предвиден, можат да предизвикаат загрозувања и повреди.

c) Хаубата за брусење мора да биде безбедно поставена и поставена на тој начин што ќе се постигне максимална мерка на безбедност односно најмалиот можен дел на дијамантниот лончест диск отворено покажува према корисникот. Хаубата за брусење треба да го заштити корисникот од парчиња кои што ќе се откршат при работењето и од случаен контакт со дијамантскиот лончест диск.

d) За Вашето електро-орудие употребувајте исклучиво дијамантни лончести дискови.

e) Дозволеност број на вртежи на дијамантниот лончест диск мора да биде барем толку висок како што е максималниот бој на вртежи наведен на електро-орудието. Дијамантни лончести дискови кои што се вртат побргу отколку што е тоа дозволено, можат да се скршат и да летаат наоколу.

f) Дијамантските лончести дискови смеат да се употребуваат исклучиво за препорачаните намени.

g) Секогаш употребувајте за дијамантните лончести дискови што сте ги одбрале неоштетени фланши за стегање, со исправна големина и форма. Соодветните фланши го заштитуваат дијамантниот диск за сечење и на тој начин ја намалуваат опасноста од кршење на дијамантниот диск за сечење.

h) Надворешниот дијаметар и дебелината на дијамантната лончеста плоча мора да соодветствуваат со податоците за димензиите на вашето електро-орудие. Погрешно измерени дијамантни дискови за сечење не можат да бидат соодветно заштитени или контролирани.

i) Дијамантните лончести дискови и фланшовите мора прецизно да одговараат со вретеното за брусење на Вашето електро-орудие. Дијамантните лончести дискови што не одговараат прецизно на вретеното за брусење на Вашето електро-орудие, се вртат нерамномерно, вибрираат мошне јако и можат да доведат до губење на контролата.

j) Не употребувајте оштетени дијамантни лончести дискови. Пред секоја употреба извршете контрола на дијамантните лончести дискови во однос на расцепи и пукнатини, изабеност или голема искористеност. Ако електро-орудието или дијамантниот лончест диск паднат, проверете, дали тие се оштетени или употребете неоштетен дијамантен лончест диск. Ако дијамантниот лончест диск сте го провериле и го употребувате, тогаш Ви и лицата, кои се наоѓаат во близина, треба да бидете вон дометот на ротирачкиот дијамантен лончест диск и оставете го електро-орудието да работи една минута со максимален број на вртежи. Оштетени дијамантни лончести плочи најчесто се скршат за време на овој тест-период.

k) Носете опрема за лична заштита. Зависно од употребата, користете целосна визуелна заштита, заштита за очите или заштитни очила. Доколку е потребно, носете маска за заштита од прашина, заштита за ушите, заштитни ракавици или специјална престилка, со која се заштитувате од ситни честички од шлајфовањето и од материјалот. Очите треба да бидат заштитени од страни тела што се разлетуваат наоколу, а кои настануваат при различни употреби. Заштита маска од прашина и за дишење мора да ја филтрираат прашина што се создава при работата. Доколку сте подолго време изложени на гласна бучава, тоа може да предизвика губење на слухот.



l) Кај лицата што стојат во близина внимавајте на тоа да се почитува безбедно растојание од вашиот делокруг на работа. Секој што ќе пристапи во делокругот на работа, мора да носи опрема за лична заштита. Можат да се разлетаат парчиња од материјалот кој што се обработува или од скршени дијамантни лончести дискови и да предизвикаат повреди и надвор од директното подрачје на работење.

m) Држете го електричното орудије исклучиво за изолираните површини за држење за време на операции кај кои што дијамантниот лончест диск може да дојде во контакт со скриени струјни водови или со сопствениот мрежен кабел. Контакт со жица под напон исто така ќе направи проводници од металните делови и оној кој ракува со алатот ќе доживее струен удар.

n) Мрежниот кабел држете го настрана од дијамантни лончести дискови кои што се вртат. Доколку ја изгубите контролата врз апаратот, мрежниот кабел може да биде пресечен или зафатен и Вашата рака или дланка може да биде повлечена во дијамантниот лончест диск што се врти.

o) Никогаш не го оставајте го електро-орудието, сè додека дијамантниот лончест диск не постигне состојба на комплетно мирување. Дијамантниот лончест диск кој што се врти може да дојде во контакт со површината на која што се остава и на тој начин можете да ја изгубите контролата врз електро-орудието.

p) Не оставајте го електро-алатот да работи додека го носите. Вашата облека може да биде закачена преку случаен контакт со дијамантниот лончест диск што се врти при што дијамантниот лончест диск може да се забодне во Вашето тело.

q) Редовно чистете го отворот за проветрување на вашиот електро-алат. Вентилаторот на моторот влече прашина во кукиштето, а големо насобирање на метална прашина може да предизвика електрични опасности.

r) Не употребувајте го електро-алатот во близина на материјали што горат. Таквите материјали можат да се запалат од искри.

s) Не употребувајте дијамантни лончести дискови за кои што се потребни течни средства за ладење. Употребата на вода или на други течни средства за ладење може да доведе до електричен удар.

t) Не употребувајте прибор што не е предвиден и препорачан од производителот специјално за овој електро-алат. Доколку извесен прибор можете да го прицврстите на вашиот електричен алат, тоа не претставува гаранција за сигурна употреба.

Повратен удар и референтни безбедносни упатства

Повратниот удар претставува неочекувана реакција како последица на заглавен или блокиран дијамантен лончест диск. Заглавувањето или блокирањето доведува до непосредно застанување на ротирачкиот дијамантен лончест диск. На тој начин неконтролираното електро-орудије се забрзува во спротивна насока од насоката на вртење на дијамантниот лончест диск во точката на блокирање.

Доколку на пример дијамантен лончест диск е заглавен или блокиран во работниот материјал, тогаш работ на дијамантниот лончест диск што навлегува во работниот материјал може да се закачи и на тој начин може да дојде до излетување на дијамантниот лончест диск или да биде предизвикан повратен удар. Во таков случај дијамантниот лончест диск се движи или кон корисникот или од корисникот во спротивен правец, во зависност од правецот на вртење на дијамантниот лончест диск во точката на блокирање. Притоа дијамантните лончести дискови можат и да се скршат.

Повратен удар претставува последица од погрешна или неисправна употреба на електро-алатот. Тој може да биде избегнат со соодветни мерки на претпазливост, како што се опишани подолу.

a) Држете го електро-алатот цврсто и поставете ги вашето тело и вашите раце во позиција, со која ќе можете да дадете отпор на силите од повратниот удар. Секогаш употребувајте ја додатната рачка, доколку постои, за да можете да имате максимална можна контрола над силите од повратниот удар или на моментите на реакција при пуштање во работа. Операторот може да ги контролира силите на повратниот удар и реакционите сили со преземање соодветни мерки на претпазливост.

b) Никогаш не ја држете раката во близина на дијамантните лончести дискови што се вртат. Во случај на повратен удар дијамантниот лончест диск може да биде исфрлен и да се раздвижи врз вашата рака.

c) Избегнувајте, со Вашето тело да се движите во подрачјето во кое што дијамантниот лончест диск би се придвижил во случај на повратен удар. Повратниот удар го насочува електро-орудието во спротивен правец од движењето на дијамантниот лончест диск на местото на блокирање.

d) Работете особено внимателно кај агли, остри рабови итн. Спречувајте ситуации, во кои што дијамантните лончести дискови се одбиваат од работниот материјал или се заглавуваат во него. Кај агли, остри рабови или во случај на одбивање од работниот материјал, ротирачкиот дијамантен лончест диск е склон да се заглавува. Тоа предизвикува губење на контролата или повратен удар.

e) Не употребувајте лист за пилење со ланци или запчаници. Таквите орудија за примена честопати предизвикуваат повратен удар или губење на контролата врз електро-орудието.

Посебни напомени за безбедност во однос на површинското брусење:

a) Употребувајте исклучиво дијамантски лончести дискови кои што се наменети за работни постапки на брусење.

b) Не употребувајте избани дијамантни лончести дискови од поголеми електро-орудија. Дијамантните лончести дискови за поголеми електро-орудија не се наменети за повисоките броеви на вртежи кај помалите електро-орудија и можат да се скршат.



Mak

Останати безбедносни и работни упатства

Избегнувајте фин прав од брусењето на го погоди телото.

Никогаш не посегнувајте во зоната на опасната работна површина при вклучена машина.

Во случај на значителни вибрации или појава на други неправилности веднаш исклучете ја машината со цел да ја најдете причината за нив.

Прашината и струготините не смеат да се одстрануваат додека е машината работи.

РАБОТНИ УПАТСТВА

Секогаш користете ги и чувајте ги дијамантните дискови за сечење во склад со препораките на производителот.

При брусењето секогаш користете хауба за брусење.

Шрафот за штелување мора да биде затегнат пред да се почне со работа со машината.

Секогаш користете ја помошната рачка.

Работниот материјал кој што се обработува мора цврсто да биде затегнат доколку не се придржува од сопствената тежина. Никогаш работниот материјал не го придвижувајте Вие рачно према дијамантниот лончест диск.

Изберете дијамантски лончест диск кој што е соодветен за материјалот кој што треба да се обработи. Обратете внимание на напомените за материјалот кои што се наоѓаат на пакувањето.

Пред монтажата очистете го сетот за затегнување, вретеното и дијамантниот лончест диск.

Обратете внимание на мерките на дијамантниот лончест диск. Пречникот на отворот мора да одговара на приемниот фланш. Не употребувајте редуцирачки парчиња или адаптер. Бушењето на дијамантниот лончест диск не смее да се проширува.

Демонтирајте го дијамантниот лончест диск заради избегнување на оштетувања пред транспортот на електро-орудите.

За да добиете максимален резултат на работењето, брусете исклучиво со мал притисок; не кантувајте, не удирајте односно не бодете.

Дијамантските лончести дискови за време на работата можат силно да се загреат; не ги допирајте пред тие да бидат оладени.

ОДРЖУВАЊЕ

Користете само Milwaukee додаточи и резервни делови. Доколку некои од компонентите кои не се опишани треба да бидат заменети, Ве молиме контактирајте ги сервисните агенти на Milwaukee (консултирајте ја листата на адреси).

При потреба може да се побара експлозионен цртеж на апаратот со наведување на машинскиот тип и шестоцифрениот број на табличката со учиниот или во Вашата корисничка служба или директно кај Techtronic Industries GmbH, Max-Eyth-Straße 10, 71364 Winnenden, Германија.

ЕУ-ДЕКЛАРАЦИЈА ЗА СООБРАЗНОСТ

Ние во единствена одговорност изјавуваме дека производот опишан во поглавјето „Технички податоци“ во врска со апаратите

AG 12-115 X, AG 12-125 X, AGV 12-125 X, AGV 12-125 XPD, AGV 15-125 XC, AGV 15-125 XE

е во склад со сите релевантни прописи од регулативата 2011/65/EU (RoHS), 2004/108/EG, 2006/42/EG и следните хармонизирачките нормативни документи:

EN 60745-1:2009 + A11:2010

EN 60745-2-3:2011 + A2:2013

EN 50581:2012



Winnenden, 2014-09-04

Alexander Krug / Managing Director

Ополномоштен за составување на техничката документација.

Techtronic Industries GmbH

Max-Eyth-Straße 10, 71364 Winnenden, Germany

СИМБОЛИ



ВНИМАНИЕ! ПРЕДУПРЕДУВАЊЕ! ОПАСНОСТ!



Секогаш кога преземате активности врз машината исклучете го кабелот од струјата.



Ве молиме пред да ја стартувате машината обрнете внимание на упатствата за употреба.



Секогаш при користење на машината носете ракавици.



Носете ракавици!



Носете соодветна заштитна маска.



Носте штитник за уши.



CE-знак



技术数据 金刚石研磨罩	DEG 125
金刚石碗磨轮直径	100 / 115 / 125 mm
重量 金刚石研磨罩	390 g
重量 辅助把手	165 g

警告!

必须也注意所连接角磨机的操作说明。阅读所有警告和所有说明。

不遵照以下警告和说明会导致电击、着火和/或严重伤害。

保存所有警告和说明书以备查阅。



中文

正确地使用机器

研磨罩适用于用金刚石碗磨轮研磨石材和磁材平面。

研磨罩只适用于干式加工。

研磨罩只能使用在下列角磨机上。Milwaukee AG 12-115 X, AGV 15-125 XC, AG 12-125 X, AGV 15-125 XE, AGV 12-125 X, AGV 12-125 XPD

研磨罩只能与合适吸尘机在一起使用。

有关研磨机的安全提示：

有关用金刚石碗磨轮研磨作业的通用安全提示：

a) 此电动工具指定当作研磨机使用。务必遵循所有与电动工具有关的警告提示、操作说明、描述和数据。如果忽视以下的指示，可能遭受电击，造成火灾甚至受重伤。

b) 本电动工具不适用于抛光、切割、砂纸研磨和钢丝刷工作。将本电动工具用于不适合的目的可致人员重伤的风险。

c) 研磨罩要正确地安装在电动工具上。适度调整研磨罩以便发挥它最大的安全功能。换言之，朝向操作者的金刚石碗磨轮部分必须尽可能被研磨罩覆盖住。研磨罩必须能够保护操作者免受碎片割伤，以及预防操作者不小心碰触金刚石碗磨轮。

d) 务必在您电动工具上只使用金刚石碗磨轮。

e) 金刚石碗磨轮的允许转速必须至少等于电动工具上注明的最高转速。金刚石碗磨轮的转速超过其允许转速会导致其破碎和飞溅的危险。

f) 为进行所推荐施工可能只能使用金刚石碗磨轮。

g) 只能使用完好的紧固法兰，应根据金刚石碗磨轮的尺寸选择大小正确和形状合适的法兰。合适的法兰能够正确地支撑金刚石碗磨轮，并减低金刚石碗磨轮破裂的可能性。

h) 金刚石碗磨轮的外直径与厚度必须能够配合电动工具的尺寸。使用了大小不合的金刚石碗磨轮，不仅防研磨无法正确地发挥保护功能，甚至会造成机器失控。

i) 金刚石碗磨轮和法兰必须与电动工具的砂轮轴完全吻合。如果金刚石碗磨轮和电动工具的砂轮轴之间有隙，不仅碗磨轮无法均匀旋转，转动时甚至会强烈震动，进而造成机器失控。

j) 不可以使用损坏的金刚石碗磨轮。使用前先详细检查工具，例如检查金刚石碗磨轮上是否有剥落和撕裂的痕迹，检视碗磨轮是否已经出现裂痕，或强烈磨损。如果电动工具或金刚石碗磨轮掉落地面，务必检查机器、工具是否摔毁了，为了安全起见也可以选用其它的完好金刚石碗磨轮。检查并安装好工具之后，您本身以及您附近的人都必须远离转动中的工具。接著让电动工具以最高转速旋转一分钟。损坏的金刚石碗磨轮大多会在這段测试时间内断裂。

k) 穿戴好您个人的防护装备。根据用途选择合适的面具、眼罩或护目镜。视情况佩戴防尘面具、耳罩、防护手套或能够隔离细磨屑和金属碎片的特殊工作围裙。避免让操作机器时产生的飞动物体侵入眼睛。防尘面具或防毒面具必须能够过滤工作时产生的废尘。长期暴露在高噪音的环境中，听力可能受损。

l) 与工作无关的人必须和工地保持安全距离。进入工作范围的人都必须穿戴好防护装备。工件的碎片或断裂的金刚石碗磨轮也可能飞离机器的操作地点，进而伤害工作范围以外的人。

m) 金刚石碗磨轮会碰到隐藏电线或自己的电缆时，得将器械握住于其绝缘把手表面。金刚石切片接触到通电电线可将电压加到器械的金属部分并造成电击。

n) 机器的电源线必须远离自转中的金刚石碗磨轮。如果一时无法掌控机器，电源线可能被割断或捲入机器中，而您的手或手臂也可能被转动中的金刚石碗磨轮割伤。

o) 在金刚石碗磨轮尚未完全静止之前，千万不可以放下电动工具。自转状态的金刚石碗磨轮如果接触工作桌面，会产生机器失控的情况。

p) 携带电动工具时，切勿开动机器。您的衣服或头发可能因为一时疏忽而被捲入自转的金刚石碗磨轮中，甚至金刚石碗磨轮会割伤您的身体。

q) 定期清洁电动工具的通风孔。发动机会把灰尘吸入机壳中，机器中如果堆积了大量的金属尘容易造成触电。

r) 不可以于易燃材料的附近使用电动工具。火花可能点燃这些材料。

s) 勿选择必须使用液态冷却剂的金刚石碗磨轮。使用水或液态冷却剂容易导致触电。

中文

t) 不可以使用未经製造厂商指定或推荐的附件。即使您能够将此类附件固定在机器上，仍然无法确保操作安全。

回击和有关的警告事项

运转中的金刚石碗磨轮，如果突然被卡住或堵住了，会造成突发性的反弹效应，这个反弹效应被称为回击。转动中的金刚石碗磨轮如果被堵住了或卡住了会突然停止转动，此时失去控制的电动工具会朝著工具转向的相反方向弹开。

如果金刚石碗磨轮在工件中被卡住或堵住了，陷在工件中的金刚石碗磨轮缘会被绊住，並造成碗磨轮断裂或产生回击。此时金刚石碗磨轮可能会朝著操作者移动，或飞离操作者，金刚石碗磨轮的移动方向是由金刚石碗磨轮在被阻挡处的转向决定。另外金刚石碗磨轮也可能因而断裂。

未按照规定使用电动工具或者操作不当，都会造成回击。确实遵守下列各防范措施可预防回击。

a) **牢牢地握住电动工具。握持机器和操作机器的姿态必须能够抵挡回击。如果机器配备了辅助手柄，一定要握著辅助手柄操作机器，如此才能有效控制回击，並且掌握开动机器时产生的反应扭力。**采取合适的预防措施，便能够有效控制回击力道和反应力。

b) **手不可以靠近转动中的金刚石碗磨轮。**产生回击时金刚石碗磨轮可能割伤您的手。

c) **身体必须远离金刚石碗磨轮的回击范围。**发生回击时，电动工具会朝著金刚石碗磨轮转向的相反方向弹开。

d) **在角落和锋利的边缘上工作时必须特别小心。避免让金刚石碗磨轮反弹或是被工件夹住。**转动中的金刚石碗磨轮容易被夹在角落或锋利的边缘上。如果发生上述状况，可能无法控制机器或者造成机器回击。

e) **请不要使用链锯片或者带齿的锯片。**这类的嵌装工具往往会导致发生反冲，或者造成对电动工具的失控。

有关平面研磨的特殊安全提示。

a) **务必只使用适用于淹没工作的金刚石碗磨轮。**

b) **不可以使用大型电动工具的老旧金刚石碗磨轮。**不可以使用大型电动工具的老旧金刚石碗磨轮。大型电动工具的金刚石碗磨轮不适用于小型电动工具的高速档，此时可能造成金刚石碗磨轮断裂。

其它安全和工作指示

握持机器时请注意，勿让火花或研磨屑喷到身上。请与运转中的机器保持安全距离。

如果机器强烈震动或出现其它毛病，必须马上关闭机器。详细检查机器以找出故障的原因。

如果机器仍在运转，切勿清除其上的木屑或金属碎片。

工作指示

根据制造商提供的说明操作、储藏金刚石碗磨轮。

进行研磨作业时务必使用研磨罩。

使用机器之前必须先收紧法兰螺母。

务必使用辅助把手。

如果工件无法靠自重站稳，则必须使用固定装置夹紧工件。切勿把工件用手接近金刚石碗磨轮。

应选择合适于要加工材料的金刚石碗磨轮。请注意到包装上有关材料的提示。

安装前必须清洁夹紧套、轴和金刚石碗磨轮。

请注意到金刚石碗磨轮的尺寸。孔直径应符合于安装法兰。不能使用变径接头或适配件。不能扩大金刚石碗磨轮的钻孔。

运输电动工具前应拆下金刚石碗磨轮以避免损坏。

为获得良好工作结果，研磨压力应较小；不应倾斜、冲击或刺进。

工作时，金刚石碗磨轮会发强热；冷却后才能接触碗磨轮。

维修

只能使用 Milwaukee 的配件和 Milwaukee 的零件。缺少检修说明的机件如果损坏了，必须交给 Milwaukee 的顾客服务中心更换（参考手册“保证书 / 顾客服务中心地址”）。

如果需要机器的分解图，可以向您的顾客服务中心或直接向 Techtronic Industries GmbH, Max-Eyth-Straße 10, 71364 Winnenden, Germany 联络。案件时必须提供以下资料：机型和机器铭牌上的六位数码。

符号



请注意！警告！危险！



在机器上进行任何修护工作之前，务必从插座上拔出插头。



使用本机器之前请详细阅读使用说明书。



操作机器时务必佩戴护目镜。



请戴好工作手套！



工作时请佩戴合适的防尘面具。



请戴上护耳罩！



欧洲共同体标志





Copyright 2014

Techtronic Industries GmbH
Max-Eyth-Straße 10
71364 Winnenden
Germany

+49 (0) 7195-12-0

(09.14)

4931 4251 07