

Smart Link

ТЕРМОСТАТ КОМНАТНЫЙ БЕСПРОВОДНОЙ
С Wi-Fi и OpenTherm



ПАСПОРТ
и инструкция по эксплуатации

© KOMFORT

СОДЕРЖАНИЕ

1. Назначение и принцип действия.....	2
2. Технические характеристики.	3
3. Комплект поставки.	6
4. Расположение элементов индикации и управления.....	6
5. Указания по монтажу и подключению.	8
5.1. Общие требования.....	8
5.2. Установка терморегулятора на стену.....	8
5.4. Установка приемника терморегулятора Smart Link Wi-Fi OT на стену.	10
5.4. Схема подключения приемника Smart Link Wi-Fi OT к котлу.	12
Рис.6 Схема подключения котла к терморегулятору по цифровой шине OpenTherm.	12
5.7. Расположение элементов управления и индикации приемника терморегулятора Smart Link Wi-Fi OT.....	12
5.8. Сопряжение беспроводного терморегулятора Smart Link Wi-Fi OT с приемником.	13
5.9. Подключение терморегулятора к Wi-Fi (для моделей с функцией Wi-Fi).....	13
5.10. Сопряжение терморегулятора Smart Link Wi-Fi OT с котлом.	13
6. Управление прибором.	14
6.1. Настройка часов в терморегуляторе Smart Link Wi-Fi OT.	14
6.2. Выбор режима работы терморегулятора.	14
6.2.1. Настройка автоматического режима работы (PRG).	15
6.2.2. Функция обнаружения открытого окна (OWD).....	15
6.3. Функция блокировки клавиатуры.	16
6.4. Установка параметров Smart Link Wi-Fi OT.	16
6.5. Установка часто используемых параметров терморегулятора Smart Link Wi-Fi OT.	17
6.6. Установка параметров терморегулятора Smart Link Wi-Fi OT.....	18
6.6.4. Пояснение значений параметров.	22
6.7. Список ошибок и предупреждений, передаваемых по цифровой шине OpenTherm (для моделей Smart Link Wi-Fi OT. ...	26
7. Транспортировка и хранение.	26
8. Утилизация.	27
9. Гарантийные обязательства.	27
10. Приложение 1-Точки подключения цифровой шины OT.....	29
Гарантийный талон	44

Дата редакции: 17-01-2024

Благодарим Вас за выбор нашего хронотермостата с функциями Wi-Fi и OpenTherm. Беспроводной хронотермостат Smart Link Wi-Fi OT с возможностью подключения к сети Wi-Fi для удаленного управления хронотермостатом и с функцией управления котлом по цифровой шине OpenTherm.

ВНИМАНИЕ!

Мы рекомендуем при монтаже хронотермостата и системы обогрева воспользоваться услугами квалифицированных специалистов. На неисправности прибора, возникшие вследствие механического повреждения, неправильного монтажа или эксплуатации, не предусмотренных настоящей инструкцией, гарантия производителя не распространяется.

Перед началом монтажа внимательно ознакомьтесь с данной инструкцией.

1. Назначение и принцип действия.

1.1. Комнатный хронотермостат (далее терморегулятор) Smart Link Wi-Fi OT предназначен для автоматического регулирования и поддержания заданной температуры воздуха в помещении путём подачи управляющего сигнала на котел.

1.2. Комнатный терморегулятор Smart Link Wi-Fi OT предназначен для автоматического регулирования и поддержания заданной температуры воздуха в помещении, изменения и отображения уставки температуры в котле и ГВС путём подачи сигнала по цифровой шине OpenTherm на блок управления котлом.

1.3. Беспроводной терморегулятор Smart Link Wi-Fi OT + передают по радиоканалу управляющий сигнал на приёмник, входящий в комплект поставки.

1.3.1. При получении сигнала от терморегулятора Smart Link Wi-Fi OT приёмник передает сигнал по цифровой шине OpenTherm на блок управления котла.

1.4. Терморегулятор дает возможность недельного программирования температурных режимов с разбивкой каждых суток на 6 временных интервала.

1.5. Терморегулятор позволяет выполнять следующие основные функции:

- Поддержание температуры воздуха в помещении на уровне, заданном пользователем (вручную или автоматически);

- Дистанционная передача управляющего сигнала на расстояние до 30 м (дальность уменьшается при наличии препятствий между беспроводным терморегулятором и приемником) для терморегуляторов Smart Link Wi-Fi OT.

- Суточное и недельное программирование температурных режимов в помещении;

- Наличие режима защиты от замерзания;

- Наличие режима «открытое окно»;

- Наличие памяти всех настроек при отключении питания;

- Настройка разницы между температурой отключения нагрева и включения нагрева (гистерезис);

- Калибровка показаний встроенного датчика температуры воздуха по данным поверочного термометра;

- Индикация режимов работы, времени, температуры воздуха в помещении и заданной температуры;

- Большой дисплей с яркой подсветкой;

- Простое управление с помощью пяти сенсорных кнопок;

- Блокировка клавиш для защиты от несанкционированного вмешательства.

- Простая установка терморегулятора и приемника.

1.6. Комнатный терморегулятор Smart Link Wi-Fi OT имеют возможность подключения к котлам производства BAXI по цифровой шине OpenTherm.

2. Технические характеристики.

Таблица 1

№	Наименование	Характеристики
Терморегулятор:		
1	Напряжение питания**	5В (2 батареи АА)
2	Блок питания	USB, 5В/1А
3	Диапазон регулирования	+5...+35 °С
4	Диапазон рабочих температур	0..+50 °С

5	Относительная влажность воздуха (при температуре 25°C)	До 80%
6	Степень защиты корпуса	IP20
7	Тип дисплея	LCD, ЖК, монохромный
8	Количество программных режимов	3
9	Количество программируемых периодов в сутки	6
10	Цикл повторения программы	1 неделя
11	Шаг установки температуры	0,5 °C
12	Погрешность индикации температуры	0,5 °C
13	Функция защиты от замерзания	Есть
14	Функция блокировки клавиатуры	Есть
15	Габаритные размеры	125×98×23,5 мм
16	Установка	Настенная, настольная
17	Вес	225 г
Приемник*:		
18	Напряжение питания	230В
19	Максимальный ток коммутации	10А
20	Коммутируемое напряжение	От 24 до 230В
21	Тип переключающего реле	SPDT
22	Степень защиты корпуса	IP20

23	Максимальный радиус приема	До 30 м
24	Рабочая частота	868 МГц
25	Габаритные размеры	90×90×26 мм
26	Вес	110 г

Внимание! Настройки даты и времени сбрасываются до заводских значений при замене батареек или просадке напряжения.

3. Комплект поставки.

Таблица 2

№	Наименование	Количество
1	Хронотермостат	1
2	Приемник	1
3	Рама для крепления к стене	1
4	Держатель для установки на стол	1
5	Винты крепления	4
6	Саморезы	4
7	Винты крепления	2
8	Саморезы	2
9	Кабель USB/microUSB, 1,2 м.	1
10	Паспорт	1
11	Упаковка	1

4. Расположение элементов индикации и управления.

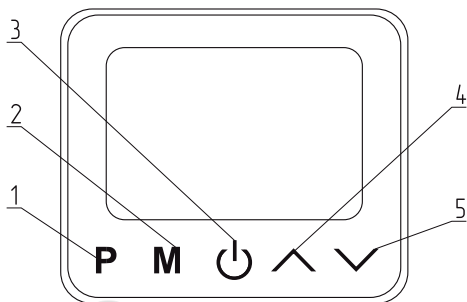

- 1 – Кнопка автоматического режима (PRG)
- 2 – Кнопка ручного режима
- 3 – Кнопка включения/отключения
- 4 – Кнопка увеличения параметра
- 5 – Кнопка уменьшения параметра

Рис.1 Расположение элементов управления.



Рис.2 Расположение элементов индикации.

Таблица 3

№	Пиктограмма на экране	Описание
1		Ручной режим (Manual mode)
2		Автоматический режим с отображением номера периода (PRG) (до 6 периодов)
3		Значок сигнала, только при сопряжении
4		Режим отпуск (Away mode)
		
5		Индикация функции определения открытого окна
6		Блокировка клавиатуры
7		Нагрев включен
8		Текущее время
		Коды ошибок и предупреждений
9		Дни недели

10	ROOM 26.5 °C	Отображение температуры в помещении
11	SET 20.5 °C	Отображение установленной температуры
12		Индикация остатка заряда батареек (при работе от блока питания пиктограмма не горит)
13		Мигающий индикатор показывает, что термостат не подключен по OpenTherm. Индикатор пропадает при подключении.

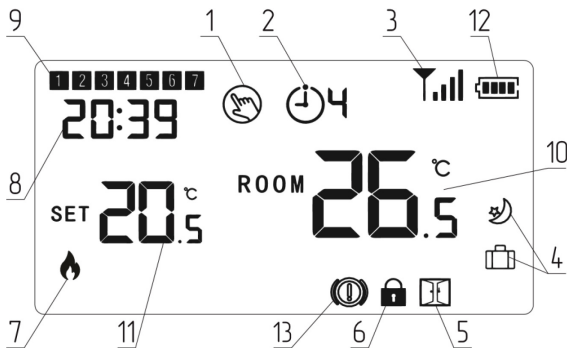
5. Указания по монтажу и подключению.

5.1. Общие требования.

5.1.1. Терморегулятор следует располагать в местах, не подверженных воздействию сквозняков, тепловых излучений и прямых солнечных лучей.

5.1.2. Терморегулятор может использоваться, как настольный или переносной прибор, а также может крепиться к стене. Рекомендуемая высота расположения терморегулятора $0,3 \div 1,2$ м от пола.

5.1.3. Приемник терморегулятора Smart Link Wi-Fi OT должен располагаться рядом с исполнительным элементом системы таким образом, чтобы при возникновении протечки вода не попадала на корпус изделия.

5.2. Установка терморегулятора на стену.

5.2.1. Для установки терморегулятора на стену отделите лицевую часть терморегулятора от задней панели, вставив небольшую отвертку с плоской головкой в пазы на нижней поверхности терморегулятора.

5.2.2. Отметьте 2 отверстия на стене, используя заднюю пластину в качестве шаблона для размещения. Просверлите в отмеченных местах и вставьте дюбель в каждое отверстие. Надежно прикрутите заднюю панель терморегулятора к стене.

5.2.3. Снимите крышку аккумуляторного отсека и вставьте 2 батарейки типа ААА. Также в комплекте с

терморегулятором имеется кабель USB/microUSB, 1,2 м. для подключения к источнику питания.

5.2.4. Закрепите переднюю часть терморегулятора на задней панели.



Рис.2 Установка терморегулятора на стену.

5.3. Установка терморегулятора на стол.

5.3.1. Для установки терморегулятора на стол отделите лицевую половину терморегулятора от задней панели, вставив небольшую отвертку с плоской головкой в пазы на нижней поверхности терморегулятора.

5.3.2. Закрепите переднюю часть терморегулятора на прилагаемом держателе.

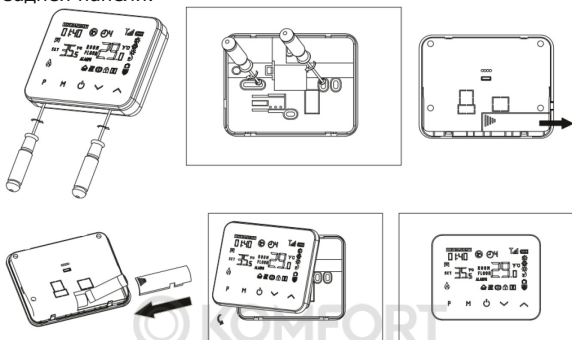

Рис.3 Установка терморегулятора на стол.

5.4. Установка приемника терморегулятора Smart Link Wi-Fi OT на стену.

5.4.1. Для установки приемника на стену с помощью маленькой отвертки слегка ослабьте винт, расположенный в основании радиочастотного переключателя. Затем вы можете аккуратно отделить лицевую панель от задней панели.

5.4.2. Установите заднюю панель радиочастотного переключателя на стену, закрепив ее с помощью прилагаемых винтов.

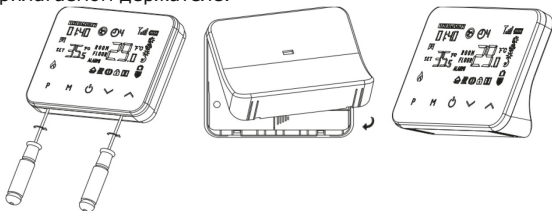
5.4.3. Подсоедините кабели к радиочастотному переключателю, как показано на схеме подключения (см. приложение 1).

5.4.4. Установите переднюю панель на заднюю панель, затяните стопорный винт на основании.

5.4.5. Включите источник питания, загорится индикатор питания.



Рис.4 Установка приемника терморегулятора Smart Link Wi-Fi OT на стену.



Рис.5 Габаритные размеры терморегулятора и приемника.

5.4. Схема подключения приемника Smart Link Wi-Fi OT к котлу.

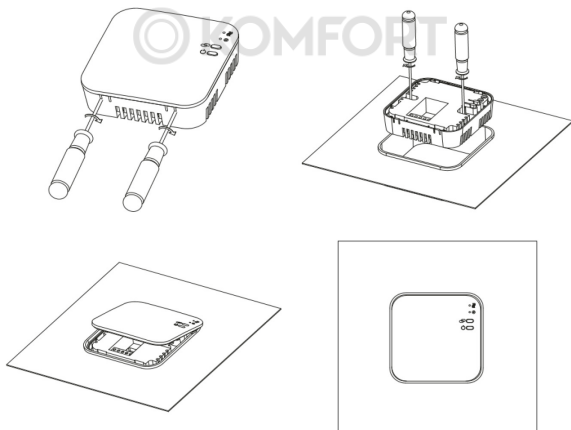

Рис.6 Схема подключения котла к терморегулятору по цифровой шине OpenTherm.

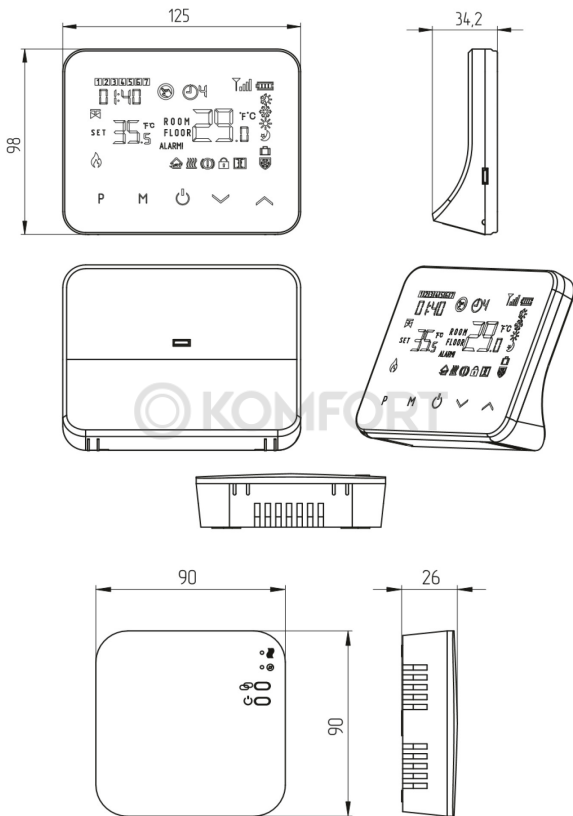

5.7. Расположение элементов управления и индикации приемника терморегулятора Smart Link Wi-Fi OT.



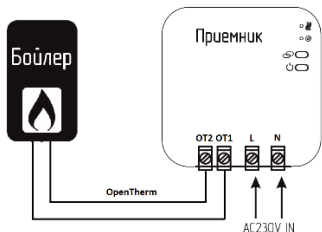
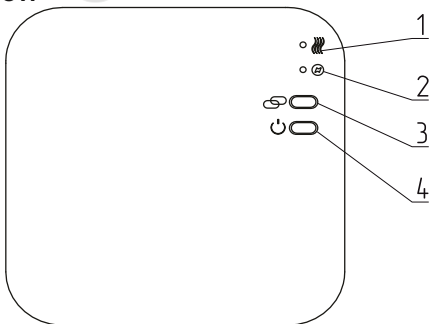

- 1 - Индикатор «Нагрев»
- 2 - Индикатор «Вкл»
- 3 - Кнопка сопряжения
- 4 - Кнопка включения/выключения

Рис.7 Расположение элементов управления и индикации приемника.

5.8. Сопряжение беспроводного терморегулятора Smart Link Wi-Fi OT с приемником.

5.8.1. Удерживайте кнопку сопряжения  (см. Рис.7, поз.3) на приемнике в нажатом состоянии, до тех пор, пока индикатор «Вкл»  (см. Рис.7, поз.2) не начнет быстро мигать.

5.8.2. Выключите терморегулятор нажав кнопку «включения/отключения»  затем удерживайте кнопку **M** до тех пор, пока на экране не появится код, затем нажмите кнопку .

5.8.3. Дождитесь, когда индикатор 2  станет мигать медленно. Устройства успешно сопряжены.

5.9. Подключение терморегулятора к Wi-Fi (для моделей с функцией Wi-Fi).

5.9.1. Отсканируйте QR-код и загрузите приложение Smart Life из Google Play или App Store.

5.9.2. Установите приложение и зарегистрируйте учетную запись, убедитесь, что ваш телефон подключен к тому же Wi-Fi, что и устройство.



5.9.3. Добавьте устройство, нажав кнопку + в правом верхнем углу приложения на телефоне.

5.9.4. Найдите терморегулятор в списке и подтвердите выбор.

5.9.5. Нажмите и удерживайте кнопку сопряжения на приемнике, пока индикатор «Нагрев»  (см. Рис.7, поз.1) не начнет быстро мигать.

5.9.6. Для терморегулятора Smart Link Wi-Fi OT нажмите и удерживайте кнопку включения/выключения на приемнике, пока индикатор «Вкл»  (см. Рис.7, поз.2) не начнет быстро мигать.

5.9.7. Нажмите «Подтвердить быстрое мигание индикатора» на телефоне.

5.9.8. Подождите, пока индикатор «Вкл»  перестанет мигать. Устройство успешно подключено к Wi-Fi сети.

5.10. Сопряжение терморегулятора Smart Link Wi-Fi OT с котлом.

5.10.1. Функциональные возможности терморегуляторов с цифровой шиной OpenTherm.

5.10.2. Передача данных от OpenTherm на котел:

- Уставка температуры теплоносителя котла;
- Уставка температуры помещения;
- Текущая температура помещения;
- Уставка температуры бойлера ГВС.

5.10.3. Прием данных OpenTherm от котла для отображения в приложении:

- Текущая температура теплоносителя котла;
- Текущая температура ГВС;
- Текущая температура на улице;

При использовании OpenTherm значения уставок воздуха в помещении и ГВС можно изменять только с приложения SmartLife, или с экрана терморегулятора, изменение значений с панели котла блокируется.

5.10.4. Режимы работы котла с устройством OpenTherm.

5.10.4.1. Режим работы котла «Зима» - котел работает в приоритете ГВС, т.е. при одновременном запросе нагрева ГВС и отопления, котел сначала нагреет ГВС, а затем переключится на нагрев помещения.

5.10.4.2. Режим работы котла «Лето» - котел нагревает только ГВС.

6. Управление прибором.

6.1. Настройка часов в терморегуляторе Smart Link Wi-Fi OT.



Нажмите и удерживайте кнопку **M** в течение 3 секунд, установите часы и предустановленную температуру для каждого режима нажатием кнопок  и , каждое нажатие кнопки **M** приведет к настройке следующего элемента.

Таблица 4

Меню	Описание	Меню	Описание
01	Настройка часов - Минута	03	Настройка часов - День недели
02	Настройка часов - Час	04	Предустановленная температура в режиме ожидания

6.2. Выбор режима работы терморегулятора.

Нажмите кнопку **M**, чтобы выбрать режим работы терморегулятора:

- автоматический режим (PRG);
- ручной режим (Manual mode);
- режим отпуск (Away mode).

6.2.1. Настройка автоматического режима работы (PRG).

Нажмите и удерживайте кнопку **P** в течение 3 секунд, чтобы войти в настройки программы.

Для настройки автоматического режима работы (PRG) сначала сделайте настройку времени, затем приступите к настройкам периодов.

Установите расписание (время начала периода, недели, температуры), нажав кнопку \wedge и \vee , каждое нажатие кнопки **P** будет переводить к настройке следующего пункта. Настройка по умолчанию для терморегуляторов приведена в таблице 5.

Таблица 5

Период		12345 Пн.~Пт.	6 Сб.	7 Вс.
1	Время	7:00	8:00	8:00
	Температура	22°C	22°C	22°C
2	Время	8:30	8:30	8:30
	Температура	19°C	22°C	22°C
3	Время	17:00	17:00	17:00
	Температура	22°C	22°C	22°C
4	Время	18:00	18:00	18:00
	Температура	19°C	19°C	19°C
5	Время	20:00	20:00	20:00
	Температура	22°C	22°C	22°C
6	Время	22:00	22:00	22:00
	Температура	19°C	19°C	19°C



6.2.2. Функция обнаружения открытого окна (OWD).

Если в настройках параметра включена функция обнаружения открытого окна, система автоматически остановит нагрев при обнаружении внезапного понижения температуры в помещении (по умолчанию 2°C за 15 минут). Обычно это происходит, когда окно или дверь открываются без выключения нагревательного устройства.



Устройство вернется к предыдущему режиму работы через 30 минут, а затем пиктограмма  погаснет. Нажатие любой кнопки приведет к выходу из функции OWD во время периода отключения нагрева.



6.3. Функция блокировки клавиатуры.

При включении функции блокировки клавиатуры кнопки заблокируются после выключения подсветки.

Нажмите  и  и удерживайте кнопки одновременно в течение 5 секунд, чтобы разблокировать управление терморегулятором.

6.4. Установка параметров Smart Link Wi-Fi OT.

6.4.1. Выключите терморегулятор нажав кнопку «включения/отключения» , затем нажмите и удерживайте кнопку **M** и кнопку  в течение 6 секунд, чтобы ввести настройку параметров.

6.4.2. Каждое нажатие кнопки **M** приведет к настройке следующего элемента. Отрегулируйте значение нажатием кнопки  или .

6.4.3. Ниже представлена таблица 6 со значениями параметров, установленными по умолчанию заводом изготовителем.

Таблица 6

№ Меню	Настройка	Диапазон настройки параметра	Значение по умолчанию
01	Калибровка температуры	-8°C ~ 8°C	0°C
02	Верхний предел температуры	5°C ~ 35°C	35°C
03	Нижний предел температуры	5°C ~ 35°C	5°C
05	Защита от замерзания	5°C ~ 15°C	5°C
09	Настройка зоны нечувствительности	0°C ~ 3°C	0,5°C
11	Блокировка клавиатуры	0 – Отключена 1 - Включена	0

12	Функция обнаружения открытого окна	On – Отключена Off - Включена	On
13	Время обнаружения открытого окна	2 ~ 30 Мин.	15 Мин.
14	Выбор температуры падения открытого окна	2°C ~ 4°C	2°C
15	Время возврата в рабочее состояние	10 ~ 60 Мин.	30 Мин.
17	Сброс к заводским настройкам	0 - Нет 1 - Сброс (нажмите кнопку включения / выключения и удерживайте ее в течение 15 секунд, дождитесь перезапуска терморегулятора)	0
18	Версия программного обеспечения		
32	Регулировка яркости экрана в режиме ожидания *При питании через кабель USB/microUSB	0 ~ 100%	40%

6.5. Установка часто используемых параметров терморегулятора Smart Link Wi-Fi OT.

6.5.1. Для установки параметров терморегулятора нажмите и удерживайте кнопку **M** и кнопку **^** в течение 2 секунд, чтобы ввести настройку параметров.

6.5.2. Каждое нажатие кнопки **M** приведет к настройке следующего параметра. Отрегулируйте значение нажатием кнопки **^** или **v**.

6.5.3. Ниже представлена таблица 7 с базовыми значениями параметров, установленными по умолчанию заводом изготовителем.

Таблица 7

№ Меню	Настройка	Диапазон настройки параметра	Значение по умолчанию
01	Режим работы Зима/Лето	Зима – пиктограмма солнца Лето – пиктограмма снежинки*	Зима – пиктограмма солнца
02	Блокировка клавиатуры	0 – Отключена 1 - Включена	0
03	Функция обнаружения открытого окна	On – Отключена Off - Включена	On
04	Температура ГВС (фактическая)	Только чтение. Отображается фактическая температура ГВС	
05	Температура теплоносителя в котле (фактическая)	Только чтение. Отображается фактическая температура теплоносителя в котле	
06	Уставка температуры ГВС	20°C ~ 70°C	70°C
07	Удаленный сброс настроек котла на заводские настройки	Для сброса настроек котла удерживайте кнопку «  » до тех пор, пока на дисплее не появится 1	
08	Температура воздуха на улице	Только чтение. Отображается температура воздуха на улице, датчик подключен к котлу	

*Если установлен режим «Лето» () , то режимы работы установить невозможно. При этом на дисплее значение температуры SET - это уставка ГВС, а значение ROOM - это фактическая температура ГВС (показывает 0, пока не подключен датчик ГВС).

6.6. Установка параметров терморегулятора Smart Link Wi-Fi OT.

6.6.1. Для установки параметров терморегулятора нажмите и удерживайте кнопку **M** и кнопку  в течение 6 секунд, чтобы ввести настройку параметров.

6.6.2. Каждое нажатие кнопки М приведет к настройке следующего параметра. Отрегулируйте значение нажатием кнопки \wedge или \vee .

6.6.3. Ниже представлена таблица 8 со значениями параметров, установленными по умолчанию заводом изготовителем.

Таблица 8

№ Меню	Настройка	Диапазон настройки параметра	Значение по умолчанию
01	Калибровка температуры	-8°C ~ 8°C	0°C
02	Верхний предел температуры	5°C ~ 35°C	35°C
03	Нижний предел температуры	5°C ~ 35°C	5°C
05	Защита от замерзания	5°C ~ 15°C	5°C
09	Настройка зоны нечувствительности	0°C ~ 3°C	0,5°C
11	Блокировка клавиатуры	0 – Отключена 1 - Включена	0
12	Функция обнаружения открытого окна	On – Отключена Off - Включена	On
13	Время обнаружения открытого окна	2 ~ 30 Мин.	15 Мин.
14	Выбор температуры падения открытого окна	2°C ~ 4°C	2°C
15	Время возврата в рабочее состояние	10 ~ 60 Мин.	30 Мин.

17	Сброс к заводским настройкам	0 - Нет 1 - Сброс (нажмите кнопку включения/выключения и удерживайте ее в течение 5 секунд, дождитесь перезапуска терморегулятора)	0
18	Версия программного обеспечения		
32	Регулировка яркости экрана в режиме ожидания *При питании через кабель USB/microUSB	0 ~ 100%	40%
50	Температура ГВС (фактическая)	Только чтение. Отображается фактическая температура ГВС	
51	Температура теплоносителя в котле (фактическая)	Только чтение. Отображается фактическая температура теплоносителя в котле	
52	Меню просмотра специфических кодов ошибок	Только чтение. Отображаются коды ошибок присущие только подключенному устройству (специфические)	
53	Меню просмотра кодов ошибок от производителя устройства	Только чтение. Отображаются коды ошибок, заложенные производителем устройства	
54	Уставка температуры ГВС	20°C ~ 70°C	70°C, при первом подключении значение автоматически считывается с котла и устанавливается

55	Отображение уставки температуры теплоносителя в котле	Только чтение. Отображается установленное значение температуры теплоносителя в котле	
56	Уставка максимальной температуры теплоносителя в котле	Параметр 56 устанавливается в диапазоне от установленного параметра 64 до считанного с котла параметра 65	70 °С
57	Удаленный сброс настроек котла на заводские настройки	Для сброса настроек котла удерживайте кнопку «  » в нажатом состоянии до тех пор, пока на дисплее не появится 1	
58	«Kint» Вес внутреннего фактора	0,0 ~ 20,0	6,0
59	«Kext» Вес внешнего фактора	0,0 ~ 20,0	6,0
60	«Off» Смещение для исправления нежелательного поведения терморегулятора	-20 °С ~ 20 °С	0 °С
61	«P» Вес внутреннего фактора	0 ~ 1,0	0,5
62	Температура воздуха на улице	Только чтение. Отображается температура воздуха на улице, датчик подключен к котлу	

64	Уставка минимальной температуры теплоносителя в котле	Параметр 64 устанавливается в диапазоне от считанного с котла параметра 66 до установленного параметра 56	30 °С
65	Максимальная температура котла	Только чтение. 85 °С, считывает параметр максимальной температуры с котла	
66	Минимальная температура котла	Только чтение. 30 °С, считывает параметр минимальной температуры с котла	
67	«Textc» Внешняя температура	-20 °С ~ 20 °С	0 °С
68	«Kcomp» Индекс внешней компенсации	-20 °С ~ 20 °С	0 °С

6.6.4. Пояснение значений параметров.

6.6.4.1. Параметр № 56.

Уставка максимальной температуры теплоносителя в котле, которую задает пользователь.

Данная уставка будет ограничивать терморегулятор, который не будет задавать значение параметра 55 «Отображение уставки температуры теплоносителя в котле» выше заданного значения в параметре 56 «Уставка максимальной температуры теплоносителя в котле».

Параметр 56 «Уставка максимальной температуры теплоносителя в котле» задается в диапазоне значений от считанного в параметре 65 до установленного в параметре 64.

6.6.4.2. Параметр № 58.

«Kint» - Вес внутреннего фактора. Чем выше это значение, тем быстрее теплоноситель достигнет выбранной температуры, установленной в параметре 56.

6.6.4.3. Параметр № 59.

«Kext» - Вес внешнего фактора. Чем выше это значение, тем быстрее теплоноситель достигнет выбранной температуры, установленной в параметре 56.

6.6.4.4. Параметр № 60.

«Off» - Смещение используется для исправления нежелательного поведения терморегулятора.

6.6.4.5. Параметр № 61.

«P» - Вес внутреннего фактора, учитывает влияние погодозависимой кривой нагрева котла. Его значение по умолчанию равно 0,5, но пользователь сможет настроить этот параметр, выбрав допустимое значение из диапазона от 0,0 до 1,0.

Чем выше значение параметра «P», тем большее влияние на параметр 56 «максимальную уставку температуры теплоносителя котла» оказывает погодозависимая кривая нагрева котла.

6.6.4.6. Параметр № 64.

Уставка минимальной температуры теплоносителя в котле, которую задает пользователь.

Данная уставка будет ограничивать терморегулятор, который не будет задавать значение параметра 55 «Отображение уставки температуры теплоносителя в котле» ниже заданного значения в параметре 64 «Уставка минимальной температуры теплоносителя в котле».

Параметр 64 «Уставка минимальной температуры теплоносителя в котле» задается в диапазоне значений от считанного в параметре 66 до установленного в параметре 56.

6.6.4.7. Параметр № 67.

«Textc» - фактор, влияющий на тепловую кривую.

Параметр «Textc» отвечает за значение температуры наружного воздуха.

Значение параметра «Textc» терморегулятор может получить следующим образом:

- 1) От датчика температуры наружного воздуха, которым оснащен котел;
- 2) С Web-сервиса, для моделей с функцией Wi-Fi;
- 3) Значение по умолчанию, установленное в параметре 67.

6.6.4.8. Параметр № 68.

«Kcomp» - Индекс внешней компенсации.

Используется для исправления нежелательного поведения при определении температуры наружного воздуха. Для этого будет выполнена алгебраическая сумма «Kcomp» + «Textc».

Значение индекса «Kcomp» по умолчанию равно 0, но пользователь сможет настроить этот индекс, выбрав значение из доступного диапазона. Диапазон значений,

которые пользователь сможет выбрать, составляет от -20°C до 20°C .

Ниже представлены некоторые графики (см.Рис.10, Рис.11, Рис.12, Рис.13), показывающие, как меняется тепловая кривая при изменении параметров «Kcomp» и «Textc» по температуре наружного воздуха. Для каждого сценария предполагается, что заданная температура в помещении равна 22°C .

Как Вы можете видеть, чем выше значение «Kcomp», тем выше будет рост значения параметра 55 «уставки температуры теплоносителя в котле». Высокое значение «Kcomp» очень быстро повысит температуру теплоносителя в котле. Это позволит нагревать помещение быстрее, но при этом приведет к более высокому потреблению электроэнергии.

Аналогично, чем ниже значение «Textc», тем выше будет рост значения параметра 55 «уставки температуры теплоносителя в котле».

Знание фактора температуры наружного воздуха «Textc» важно, поскольку низкая температура требует более высокой уставки температуры теплоносителя, заданной в параметре 55 для нагрева помещения. Значение параметра «Textc» должно быть согласовано со значением параметра 55 «уставки температуры теплоносителя в котле». На графике показано, как изменяется тепловая кривая при изменении значений параметра «Textc».



Рис.7 Тепловая кривая с Kcomp=6 «значение по умолчанию».



Рис.8 Тепловая кривая с $K_{comp}=8$.

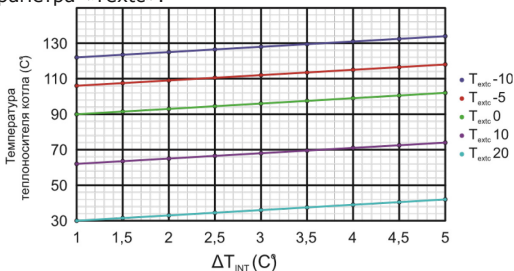

Рис.9 Тепловая кривая с $K_{comp}=4$.

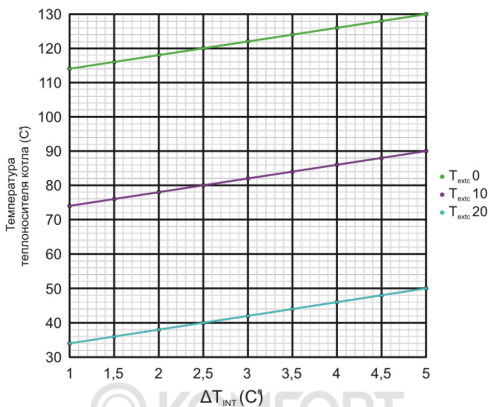

Рис.10 Тепловая кривая с $K_{comp}=2$.

6.7. Список ошибок и предупреждений, передаваемых по цифровой шине OpenTherm (для моделей Smart Link Wi-Fi OT.

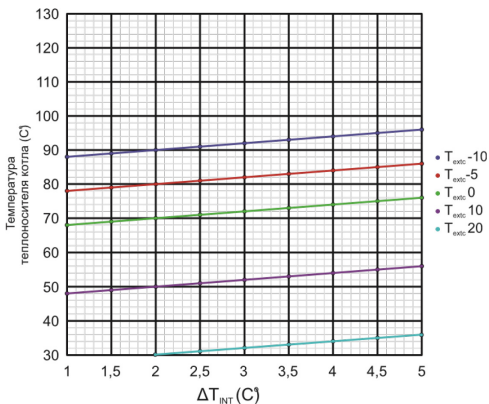
Подробная информация по расшифровкам ошибок и предупреждений смотрите в инструкции (паспорте) на котел.

*Ошибки и предупреждения отображаются в поле, где показывается установленное время. Ошибки, предупреждения, время - сменяют друг друга по очереди.

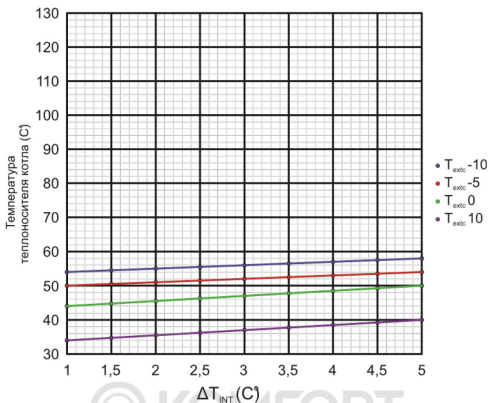
7. Транспортировка и хранение.

7.1. Транспортировка терморегулятора должна осуществляться в индивидуальной заводской упаковке.

7.2. Необходимо принять меры, исключая беспорядочное неконтролируемое перемещение, падение и другие физические воздействия на терморегулятор при транспортировке.

7.3. Терморегуляторы должны храниться в сухом помещении при температуре от -10°C до $+40^{\circ}\text{C}$.

7.4. При попадании терморегулятора из минусовой температуры в плюсовую, его необходимо выдержать не менее чем 5 часов до включения.

8. Утилизация.

8.1. Изделие не должно быть утилизировано вместе с бытовыми отходами.

8.2. Возможные способы утилизации данного оборудования необходимо узнать у местных коммунальных служб.

8.3. Упаковка изделия выполнена из картона и может быть повторно переработана.

9. Гарантийные обязательства.

9.1. Гарантия на терморегуляторы вступает в силу с даты его продажи конечному потребителю и действует в течение 12 месяцев.

9.2. В гарантийный период владелец имеет право на бесплатный ремонт и устранение неисправностей, являющихся производственным дефектом.

9.3. Срок службы изделия составляет 5 (пять) лет с момента начала эксплуатации.

9.4. В течение гарантийного срока изготовитель бесплатно устраняет дефекты, возникшие по вине производителя, или производит обмен изделия при условии соблюдения потребителем правил эксплуатации.

9.5. Гарантия не предусматривает возмещения материального ущерба или травм, возникших в результате неправильного монтажа и эксплуатации.

9.6. Гарантийные обязательства не распространяются:

9.6.1. На неисправности, возникшие в результате несоблюдения потребителем требований настоящего руководства по монтажу и эксплуатации.

9.6.2. На механические повреждения, вызванные внешним ударным воздействием, небрежным обращением, либо воздействием отрицательных температур окружающей среды.

9.6.3. На терморегуляторы, подвергшиеся самостоятельной разборке, ремонту или модификации.

9.6.4. На неисправности, возникшие в результате перегрузки по току контактов реле приемника (только для беспроводных терморегуляторов Smart Link Wi-Fi OT .

9.7. Изделие, утратившее товарный вид по вине потребителя, обмену или возврату по гарантийным обязательствам не подлежит.



Приложение 1

Точки подключения цифровой шины OpenTherm.

ECO Nova.

Подключение по OpenTherm

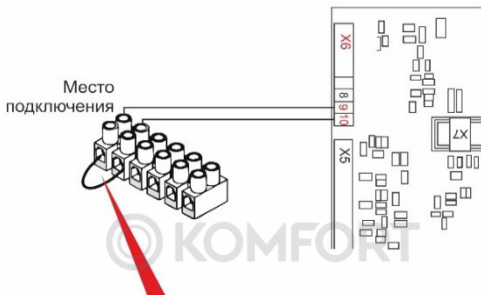

Удалить перемычку

1. Откройте лицевую панель котла.
2. Удалите перемычку с клемм подключения комнатного термостата.
3. Подключить цепь OpenTherm в место подключения.

LUNA-3, LUNA-3 Comfort, LUNA 3 Comfort Combi, NUVOLA-3 Comfort, NUVOLA 3 B40.

Подключение по OpenTherm

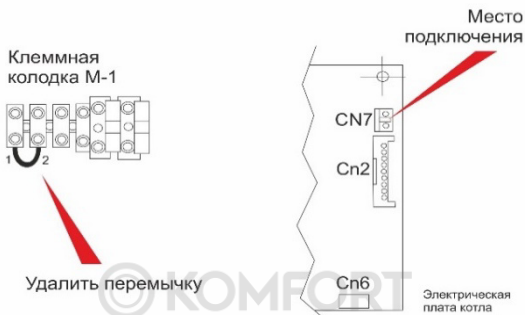

1. Откройте лицевую панель котла.
2. Выставьте для параметра F10 значение 00
3. Удалите перемычку с клемм подключения комнатного термостата
4. Подключите цепь OpenTherm в место подключения.

Duo-tec Compact, LUNA Duo-tec E, LUNA Duo-tec E Combi, LUNA Duo-tec IN+, NUVOLA Duo-tec+, LUNA IN Plus, LUNA AIR, LUNA Duo-tec, LUNA Duo-tec+, NUVOLA Duo-tec.

Подключение по OpenTherm

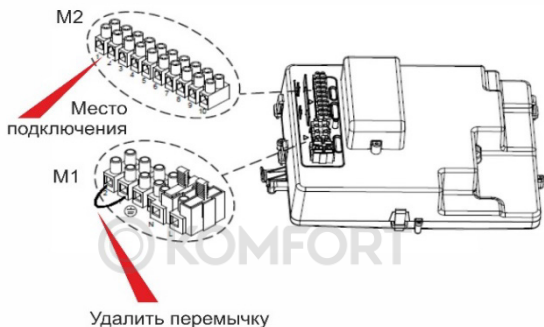

1. Откройте лицевую панель котла
2. Выставьте параметр P10=00
3. Удалите перемычку с клемм подключения комнатного термостата
4. Подключите цепь OpenTherm на клеммник M2 1,2

SLIM (модели до 2023 года выпуска)

Подключение по OpenTherm.

!!! Требуется дополнительное приобретение интерфейсной платы КНГ 71407251 для соединения с OpenTherm устройствами

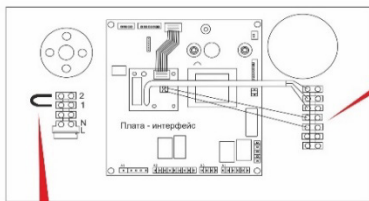

Место
подключения

Интерфейсная плата:
КНГ71407251

Удалить перемычку

1. Откройте лицевую панель котла
2. Подключите интерфейсную плату
3. Удалите перемычку с клемм подключения комнатного термостата
4. Подключите цепь OpenTherm в место подключения

Для дистанционного управления ГВС необходимо использовать NTC-датчик бойлера КНГ 714061911

SLIM (модели после 2023 года выпуска)

Подключение по OpenTherm.

С января 2023 года на котлы SLIM устанавливаются модифицированные платы (производитель – Bertelli&Partners). На данной плате имеются контакты для управления по протоколу OpenTherm (разъем A7).

Таким образом, для новых котлов SLIM больше не нужно покупать интерфейсную плату

KHG 71407251 для соединения с OpenTherm устройствами

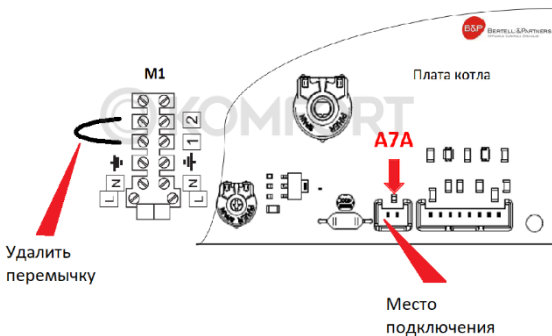

1. Откройте лицевую панель котла
2. Удалите перемычку с клемм подключения комнатного термостата
3. Подключите цепь OpenTherm в место подключения (A7A)
4. Для дистанционного управления ГВС необходимо использовать NTC-датчик бойлера KHG 714061911

ECO Four, ECO-4S, ECO Home, MAIN Four, FOURTECH

Подключение по OpenTherm

Клеммная колодка M-1



Удалить перемычку

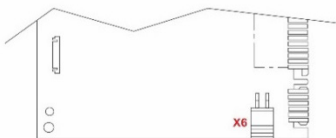

Электронная
плата котла

Место
подключения

1. Откройте лицевую панель котла
2. Удалите перемычку с клемм подключения комнатного термостата
3. Подключите цепь OpenTherm в место подключения X6.

ECO-5 Compact, MAIN-5

Подключение по OpenTherm

Клеммная
колодка M-1

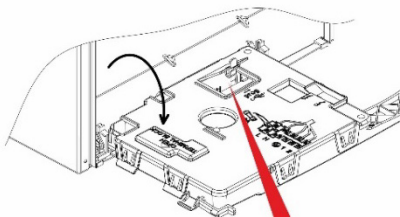
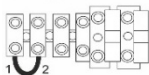

Удалить перемычку

Место
подключения

1. Откройте лицевую панель котла
2. Удалите перемычку с клемм подключения комнатного термостата
3. Подключите цепь OpenTherm в место подключения X8.

Eco Classic

Подключение по OpenTherm



1. Откройте лицевую панель котла
2. Подключите термостат к разъему X3

X3	1	Open Therm (используется в качестве комнатного термостата ON/OFF)
	2	Open Therm (используется в качестве комнатного термостата ON/OFF)

AMPERA

Подключение по OpenTherm

БЛОК ИНДИКАЦИИ СВЕРХУ

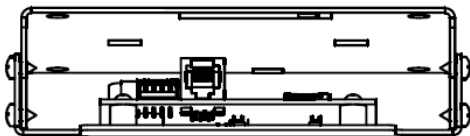

© KOMFORT

БЛОК ИНДИКАЦИИ СНИЗУ

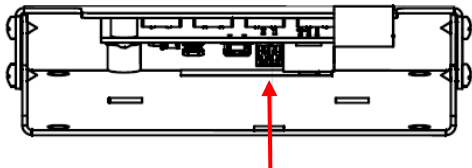

Разъем OpenTherm

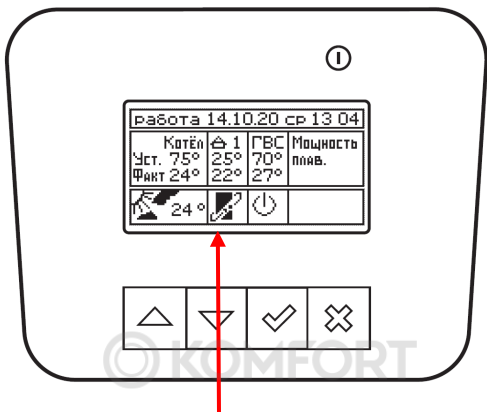

Индикатор работы OpenTherm

1. Система удалённого управления котлом BAXI Connect+ по шине OpenTherm подключается к блоку индикации электродкотла Baxi Ampera с помощью разъема OpenTherm (см. чертеж)
2. При подключении BAXI Connect+ контроллер котла автоматически определяет его, на главном экране появляется соответствующий знак  и вместо контура отопления 1 появляется надпись **OT**, что означает OpenTherm.
3. Для активации работы котла по датчику температуры устройства BAXI Connect+ необходимо пройти в меню «Термостат», подменю «OpenTherm» и установить метку «использовать» и метку напротив датчика 2.

AMPERA Plus, AMPERA Pro

Подключение по OpenTherm

Место подключения

Baxi
Connect

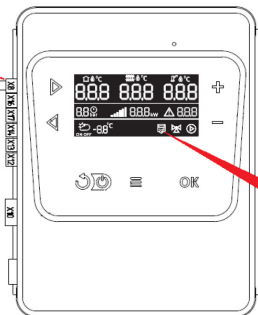

Индикатор работы
OpenTherm

1. Подключите устройство Baxi Connect к разьему X8
2. В меню монтажника пункт 9.0 установите значение «2».

3. Загорится пиктограмма 
4. Температура с датчика устройства Baxi Connect будет отображаться на экране котла с помощью

пиктограммы

8.8.8

Функциональные возможности

1. Передача данных от Baxi Connect на котел:
 - установка температуры теплоносителя котла;
 - уставка температуры помещения;
 - текущая температура помещения;
 - установка ГВС.
 2. Прием данных Baxi Connect от котла для отображения в приложении:
 - текущая температура теплоносителя котла;
 - текущая температура ГВС;
 - текущая температура на улице;
 - текущая мощность работы котла.
- Настройка ограничения мощности котлов

- для трех ступенчатого котла: 0%, 33%, 66%, или 100%;
- для четырех ступенчатого котла: 0%, 25%, 50%, 75%, или 100%;
- для шести ступенчатого котла: 0%, 16%, 33%, 50%, 66%, 84% или 100%;
- для восьми ступенчатого котла: 0%, 12%, 25%, 37%, 50%, 62%, 75%, 87%, или 100%;
- для девяти ступенчатого котла: 0%, 11%, 22%, 33%, 44%, 55%, 66%, 77%, 88% или 100%.

При использовании Вахі Connect значения уставок воздуха в помещении и ГВС можно изменять только с приложения Вахі Connect, изменение значений с контроллера блокируется.



ECO Life

Подключение по OpenTherm

Клеммная
колодка M-1

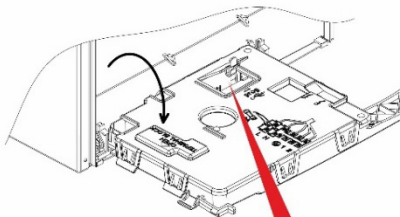
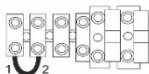

Удалить перемычку

Место
подключения

1. Откройте лицевую панель котла
2. Удалите перемычку с клемм подключения комнатного термостата
3. Подключите цепь OpenTherm в место подключения X8.

ГАРАНТИЙНЫЙ ТАЛОН

Заполнить при продаже

Модель

Серийный номер

Название и адрес торговой организации

.....

.....

.....

Телефоны

Дата продажи

Фамилия продавца

Подпись

Место печати.....

Условия гарантии

Настоящая гарантия выдается изготовителем в дополнение к конституционным и иным правам потребителей и ни в коей мере не ограничивает их. Гарантийные обязательства, описанные в данном гарантийном талоне, действительны на территории Российской Федерации. Данный гарантийный талон вместе с руководством по установке и эксплуатации является паспортом изделия.

Гарантийные работы выполняются авторизованной сервисной организацией BAXI.

Адреса и телефоны сервисных организаций BAXI Вы можете узнать в торгующей организации или на сайте www.baxi.ru

Покупатель в течение гарантийного срока имеет право на бесплатное устранение дефектов изделия, либо его замену.

Сохраняйте чек на купленное изделие.

Гарантийные сроки

Гарантийный срок составляет один год (12 месяцев) с даты продажи оборудования.

Гарантийные обязательства утрачивают свою силу в случаях:

- несоблюдения требований, указанных в руководстве по установке и эксплуатации;
- отсутствия заводской маркировочной таблички на изделии;
- небрежного хранения, механических повреждений при транспортировке, монтаже, эксплуатации изделия;
- неправильно или неполно заполненного гарантийного талона;
- использования изделия в целях, для которых оно не предназначено;
- повреждение либо отсутствие заводской пломбы на корпусе изделия.

С условиями гарантии ознакомлен
(дата и подпись покупателя)

© KOMFORT