

GEBERIT KSS-160
GEBERIT KSS-200
GEBERIT KSS-315

■ GEBERIT

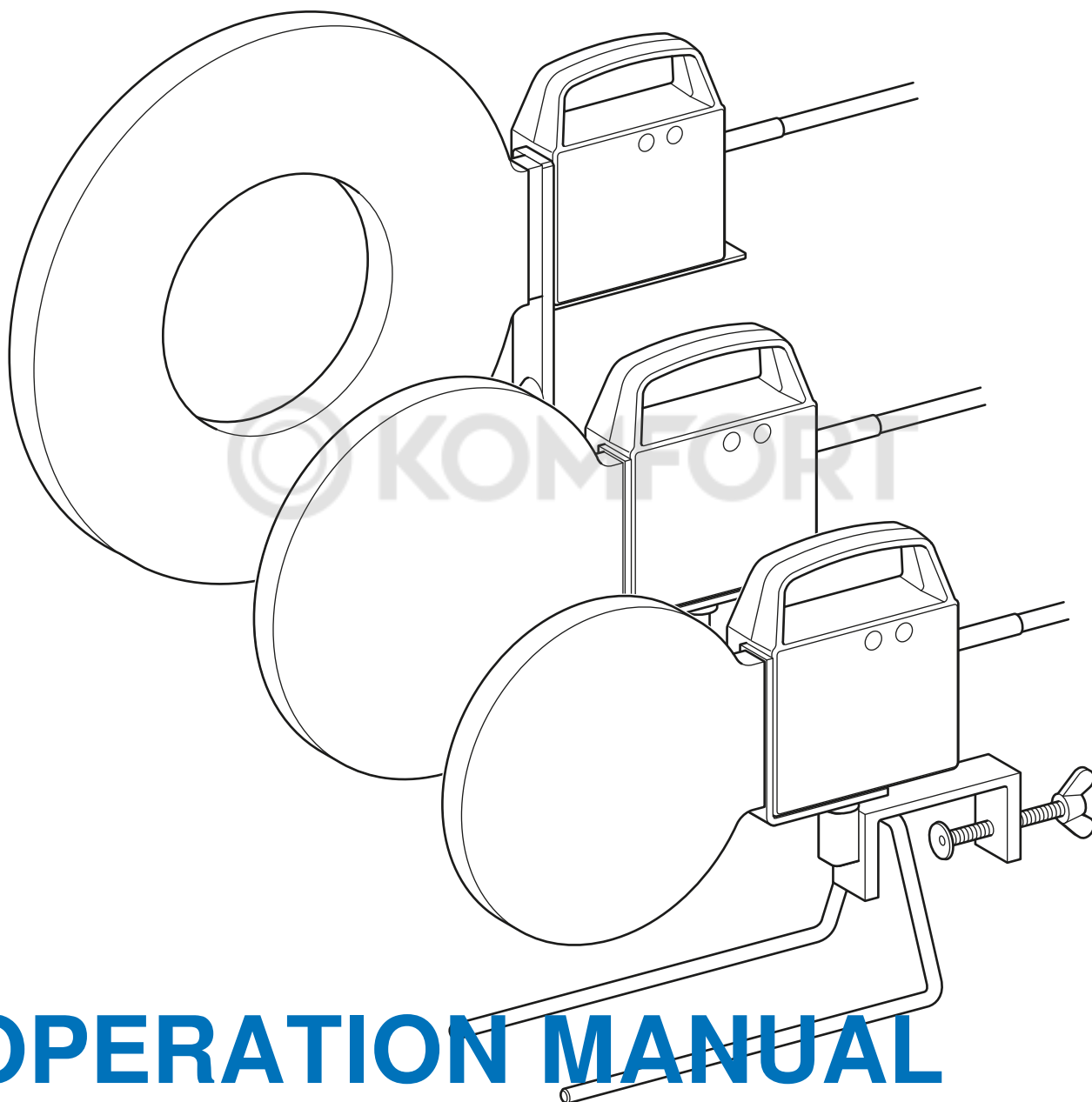

OPERATION MANUAL

BETRIEBSANLEITUNG
MANUEL D'UTILISATION
ISTRUZIONI DI FUNZIONAMENTO

**KNOW
HOW**
INSTALLED

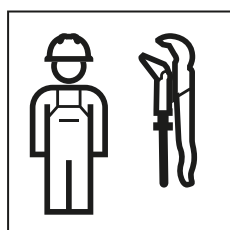

© KOMFORT

Deutsch	4
English.....	10
Français.....	16
Italiano	22
Nederlands.....	28
Español	34
Português.....	40
Dansk.....	46
Norsk	52
Svenska	58
Suomi	64
Íslenska	70
Polski.....	76
Magyar	82
Slovensky.....	88
Čeština	94
Slovenščina	100
Hrvatski	106
Srpski	112
Eesti.....	118
Latviski	124
Lietuvių.....	130
Български.....	136
Română	142
ελληνικά.....	148
Türkçe.....	154
Русский.....	160
中文	166
العربية	172



Allgemeine Sicherheitshinweise

- Vor Inbetriebnahme des Werkzeugs Betriebsanleitung durchlesen und die darin enthaltenen Anweisungen strikt befolgen.
- Betriebsanleitung zusammen mit dem Werkzeug aufbewahren.
- Länderspezifische Sicherheitsvorschriften befolgen.
- Netzseitige Absicherung mit einem Fehlerstromschutzschalter vornehmen.
- Dieses Gerät kann von Kindern ab 8 Jahren sowie von Personen mit verringerten physischen, sensorischen oder mentalen Fähigkeiten oder Mangel an Erfahrung und Wissen benutzt werden, wenn sie beaufsichtigt oder bezüglich des sicheren Gebrauchs des Gerätes unterwiesen wurden und die daraus resultierenden Gefahren verstehen. Kinder dürfen nicht mit dem Gerät spielen. Reinigung und Benutzer-Wartung dürfen nicht von Kindern ohne Beaufsichtigung durchgeführt werden (gemäß EN 60335-1).

Arbeitsplatzsicherheit

- Schweißspiegel nur in gut belüfteten Räumen benutzen.
- Schweißspiegel nur an witterungsgeschützten Orten benutzen.
- Schweißspiegel nicht in der Nähe von leicht brennbaren Flüssigkeiten oder explosionsgefährlichen Gas- oder Staubgemischen verwenden.
- Schweißspiegel während der Arbeitspausen in den dafür vorgesehenen Ständer stecken.
- Keine brennbaren Materialien im Umkreis von 1 m um den Schweißspiegel lagern.
- Arbeitsbereich sauber und ordentlich halten.
- Arbeitsbereich ausreichend beleuchten.
- Kinder und nicht autorisierte Personen während der Benutzung des Schweißspiegels vom Arbeitsplatz fernhalten.
- Frei hängende Gegenstände im Arbeitsbereich vermeiden.

Elektrische Sicherheit

- Vor jedem Gebrauch Schweißspiegel, Netzkabel und Netzstecker auf Beschädigungen und Funktionsfähigkeit prüfen.
- Beschädigte Netzkabel oder Netzstecker nicht berühren und sofort von einer Elektrofachkraft ersetzen lassen.
- Keine nassen oder wasserführenden Leitungen verschweißen.
- Werkzeug vor Nässe und Feuchtigkeit schützen.
- Während sämtlicher Arbeiten, die nicht zum Schweißprozess gehören, Netzstecker ziehen.
- Kontakt zwischen Netzkabel und warmem Schweißspiegel vermeiden.
- Elektrische Einrichtungen gemäß den länderspezifischen Vorschriften kontrollieren lassen.

Persönliche Sicherheit

- Schweissspiegel auf ebenem, festem Unterbau fixieren.
- Schweissspiegel nur in technisch einwandfreiem Zustand benutzen.
- Schweissspiegel nicht bei Müdigkeit oder unter Einfluss von Alkohol, Drogen oder Medikamenten benutzen.
- Schweissspiegel nicht unbeaufsichtigt lassen.
- Trittsichere Sicherheitsschuhe tragen.
- Weite und lose Kleidungsstücke sichern.
- Lange Haare durch ein Haarnetz sichern.
- Schweissspiegel ausserhalb der Reichweite von Kindern in einem verschlossenen Raum aufbewahren.

Instandhaltung des Elektrowerkzeugs

- Schweissspiegel in einem trockenen Raum aufbewahren.
- Schweissspiegel regelmässig reinigen und auf Funktionsfähigkeit prüfen.
- Verschmutzten Schweissspiegel in leicht warmem Zustand mit sauberem, trockenem Tuch reinigen.
- Für die Reinigung keine Flüssigkeiten verwenden.
- Für die Reinigung keine Stahlwolle oder dergleichen verwenden.
- Störungen und Beschädigungen am Schweissspiegel sofort durch Geberit oder eine autorisierte Fachwerkstatt beheben lassen.
- Beschädigte Teile nur durch original Geberit Ersatzteile ersetzen.

Bestimmungsgemässe Verwendung

Die Geberit Schweissspiegel KSS-160, KSS-200 und KSS-315 dürfen ausschliesslich für Spiegelschweisssverbindungen von Geberit PE und Geberit Silent-db20 Rohren und Formstücken verwendet werden:

- Geberit Schweissspiegel KSS-160 für Geberit PE und Geberit Silent-db20 d 32–160 mm
- Geberit Schweissspiegel KSS-200 für Geberit PE und Geberit Silent-db20 d 32–200 mm
- Geberit Schweissspiegel KSS-315 für Geberit PE d 200–315 mm

Eine andere oder darüber hinausgehende Verwendung gilt als nicht bestimmungsgemäss. Für hieraus resultierende Schäden haftet Geberit nicht.

Symbolerklärung

Symbole

Tabelle 1: Symbole in der Anleitung





Symbol	Bedeutung
	WARNUNG Kennzeichnet eine Gefahr, die zum Tod oder zu schwerer Verletzung führen kann, wenn sie nicht vermieden wird.
	Weist auf eine zusätzliche Information hin.

Tabelle 2: Symbole auf dem Produkt

Symbol	Bedeutung
	Lebensgefahr durch elektrischen Schlag.
	Verbrennungsgefahr durch heißen Schweissspiegel.

Produktbeschreibung

Technische Daten

Tabelle 3: Geberit Schweissspiegel KSS-160

Merkmal	Wert
Nennspannung	230 V / 120 V
Netzfrequenz	50 Hz
Leistungsaufnahme	630 W
Schutzart	IP20
Schutzklasse	I
Nettogewicht	4 kg
Betriebstemperatur	-10 – +50 °C
Lagertemperatur	-20 – +60 °C

Tabelle 4: Geberit Schweissspiegel KSS-200

Merkmal	Wert
Nennspannung	230 V / 120 V
Netzfrequenz	50 Hz
Leistungsaufnahme	800 W
Schutzart	IP20
Schutzklasse	I
Nettogewicht	5 kg
Betriebstemperatur	-10 – +50 °C
Lagertemperatur	-20 – +60 °C

Tabelle 5: Geberit Schweissspiegel KSS-315

Merkmal	Wert
Nennspannung	230 V
Netzfrequenz	50 Hz
Leistungsaufnahme	1300 W
Schutzart	IP20
Schutzklasse	I
Nettogewicht	6 kg
Betriebstemperatur	-10 – +50 °C
Lagertemperatur	-20 – +60 °C

Bedienung

Geberit PE und Geberit Silent-db20 Rohre und Formstücke schweißen



WARNUNG

Verletzungsgefahr durch Verbrennungen

- Schweissspiegel im Betrieb und in der Abkühlphase nicht berühren.

ACHTUNG

Verletzungsgefahr durch Verbrennungen

- Schweissspiegel während der Arbeitspausen in den dafür vorgesehenen Ständer stecken.

1

Netzstecker an das Stromnetz anschliessen.

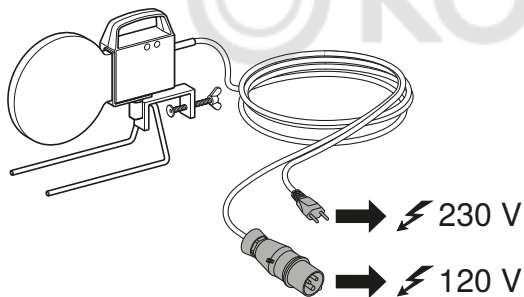

Geberit Schweissspiegel KSS-160/KSS-200: Während der Aufheizphase leuchtet die rote Kontrolllampe. Sobald die Schweisstemperatur erreicht ist (nach ca. 8 Minuten), leuchtet die grüne Kontrolllampe.

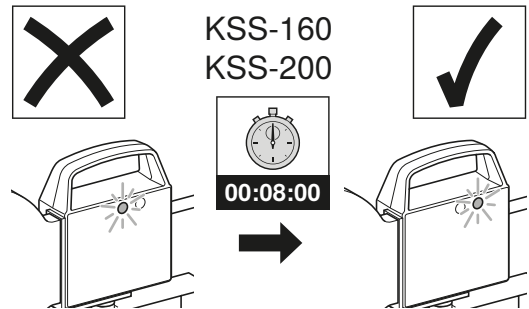

Geberit Schweissspiegel KSS-315: Die Aufheizphase wird durch den eingebauten Temperaturregler überwacht. Die Schweisstemperatur wird nach ca. 20 Minuten Aufheizen erreicht.

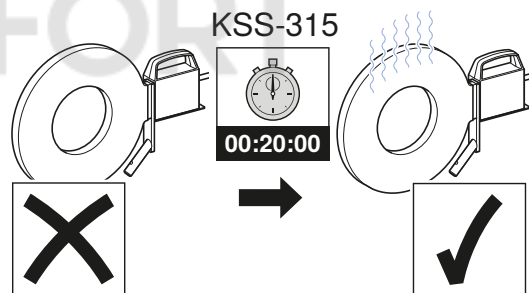

2

Rohre bzw. Formstücke rechtwinklig ablängen.

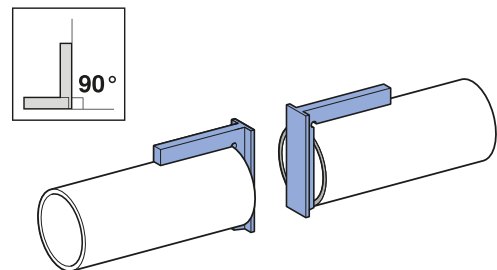

Rohre bzw. Formstücke anwärmen:

- d 32 mm nur von Hand möglich.
- d 40–75 mm von Hand oder mit Schweissmaschine möglich.
- d 90–315 mm nur mit Schweissmaschine möglich.

- 3** Rohre bzw. Formstücke jeweils an der zu verschweissenden Seite mit dem nötigen Anpressdruck am Schweissspiegel anwärmen.

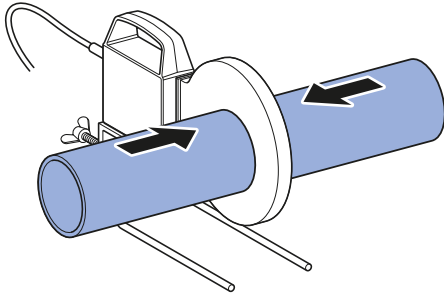

- i** Rohre bzw. Formstücke verbinden:

- d 32 mm nur auf Anschlagrinne möglich.
- d 40–75 mm auf Anschlagrinne oder mit Schweissmaschine möglich.
- d 90–315 mm nur mit Schweissmaschine möglich.

- 4** Um die Rohre bzw. Formstücke zugfest zu verbinden, Rohre bzw. Formstücke unmittelbar nach dem Anwärmen mit gleichmäßigem Druck aneinanderdrücken.

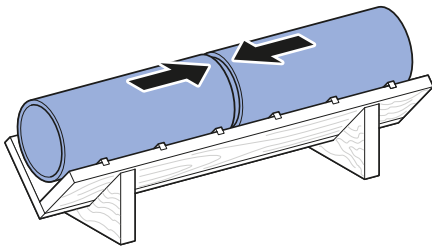

Wartung

Wartungsregeln

- Reparaturarbeiten dürfen nur durch autorisierte Fachwerkstätten ausgeführt werden.
- Der komplette Schweissspiegel muss in einem geeigneten Transportbehälter zur Reparatur gegeben werden.
- Adressen von autorisierten Fachwerkstätten können bei den Geberit Vertriebsgesellschaften erfragt werden.

Intervall	Wartungsarbeit
Regelmässig (vor dem Einsatz, zu Beginn des Arbeitstags)	<ul style="list-style-type: none"> ▶ Schweissspiegel auf äussere Mängel und Beschädigungen prüfen. ▶ Schweissspiegel reinigen.

Entsorgung

Inhaltsstoffe

Dieses Produkt ist konform mit den Anforderungen der Richtlinie 2011/65/EU (RoHS) (Beschränkung der Verwendung bestimmter gefährlicher Stoffe in Elektro- und Elektronikgeräten).

Entsorgung von Elektro- und Elektronik-Altgeräten



Gemäss der Richtlinie 2012/19/EU (WEEE - Waste Electrical and Electronic Equipment) sind Hersteller von Elektrogeräten verpflichtet, Altgeräte zurückzunehmen und fachgerecht zu entsorgen. Das Symbol gibt an, dass das Produkt nicht zusammen mit dem Restmüll entsorgt werden darf. Altgeräte sind zur fachgerechten Entsorgung direkt an Geberit zurückzugeben. Adressen der Annahmestellen können bei der zuständigen Geberit Vertriebsgesellschaft erfragt werden.

© KOMFORT

General safety notes

- Read through the operating instructions before commissioning the tool and follow the instructions they contain to the letter.
- Keep the operating instructions together with the tool.
- Follow the country-specific safety regulations.
- Provide mains fuse protection using a residual-current device.
- This device may be used by children aged 8 years and up as well as persons with reduced physical, sensory or mental capabilities or lack of experience with and knowledge about the device, provided that they are supervised or taught how to use the device safely and that they understand the hazards that may result from this. Children must not play with the device. Children must not carry out cleaning or user maintenance without supervision (in accordance with EN 60335-1).

Work area safety

- Only use the welding plate in well-ventilated areas.
- Only use the welding plate in weather-proofed places.
- Do not use the welding plate close to highly inflammable fluids or in explosive gas or dust atmospheres.
- Insert the welding plate into the provided stand during breaks in work.
- Do not store combustible materials within 1 m of the welding plate.
- Keep the working area clean and tidy.
- Illuminate the working area sufficiently.
- Keep children and unauthorised persons away from the workplace during operation of the welding plate.
- Avoid having suspended objects in the working area.

Electrical safety

- Before using, always check the welding plate, mains connection cable and mains plug for damage and proper operability.
- Do not touch damaged mains connection cables or mains plugs. Have them replaced immediately by an electrically skilled person.
- Do not weld wet or water-filled pipes.
- Protect the tool against moisture.
- Disconnect the mains plug during any work that is not part of the welding process.
- Avoid contact between the mains cable and the hot welding plate.
- Have electrical equipment checked according to local regulations.

Personal safety

- Fix the welding plate to a flat, solid substructure.
- Only use the welding plate if it is in perfect working order.
- Do not use the welding plate if tired or under the influence of alcohol, drugs or medications.
- Do not leave the welding plate unattended.
- Wear non-slip safety shoes.
- Tie up baggy or loose clothing.
- Keep long hair in place with a hair net.
- Store the welding plate in a locked room out of the reach of children.

Maintenance of the electric tool

- Store the welding plate in a dry room.
- Clean the welding plate regularly and check its operability.
- Clean dirty welding plate when slightly warm, using a clean, dry cloth.
- Do not use fluids for cleaning.
- Do not use steel wool or other similar products when cleaning.
- Have any malfunctions and damage to the welding plate repaired immediately by Geberit or an authorised repair shop.
- Only replace damaged parts with original Geberit spare parts.

Intended use

The Geberit welding plates KSS-160, KSS-200 and KSS-315 may be used for butt-welding connections of Geberit PE and Geberit Silent-db20 pipes and fittings only:

- Geberit welding plate KSS-160 for Geberit PE and Geberit Silent-db20 d 32–160 mm
- Geberit welding plate KSS-200 for Geberit PE and Geberit Silent-db20 d 32–200 mm
- Geberit welding plate KSS-315 for Geberit PE d 200–315 mm

Any other use or a use extending beyond this is deemed to be improper. Geberit will not accept any liability for any resulting damage.

Explanation of symbols

Symbols

Table 1: Symbols in the instructions





Symbol	Meaning
	WARNING Indicates a hazard which, if not avoided, can lead to death or serious injury.
	Refers to additional information.

Table 2: Symbols on the product

Symbol	Meaning
	Danger of fatal electric shock.
	Risk of burns from hot welding plate.

Product description

Technical data

Table 3: Geberit welding plate KSS-160

Feature	Value
Nominal voltage	230 V / 120 V
Mains frequency	50 Hz
Power consumption	630 W
Protection degree	IP20
Protection class	I
Net weight	4 kg
Operating temperature	-10 – +50 °C
Storage temperature	-20 – +60 °C

Table 4: Geberit welding plate KSS-200

Feature	Value
Nominal voltage	230 V / 120 V
Mains frequency	50 Hz
Power consumption	800 W
Protection degree	IP20
Protection class	I
Net weight	5 kg
Operating temperature	-10 – +50 °C
Storage temperature	-20 – +60 °C

Table 5: Geberit welding plate KSS-315

Feature	Value
Nominal voltage	230 V
Mains frequency	50 Hz
Power consumption	1300 W
Protection degree	IP20
Protection class	I
Net weight	6 kg
Operating temperature	-10 – +50 °C
Storage temperature	-20 – +60 °C

Operation

Welding Geberit PE and Geberit Silent-db20 pipes and fittings



WARNING

Risk of injury from burns

- ▶ Do not touch the welding plate during operation or during the cooling-down phase.

ATTENTION

Risk of injury from burns

- ▶ Insert the welding plate into the provided stand during breaks in work.

1

Connect the mains plug to the power supply system.

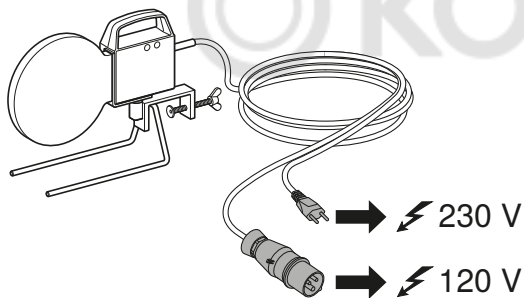

Geberit welding plate KSS-160/KSS-200: the red signal lamp lights up during the heat-up phase. Once the welding temperature has been reached (after approx. 8 minutes), the green signal lamp lights up.

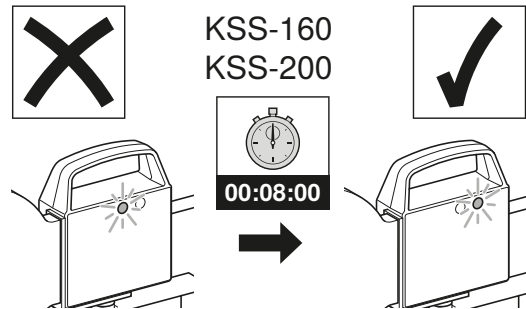

Geberit welding plate KSS-315: the heat-up phase is monitored by the built-in temperature regulator. The welding temperature is reached after approx. 20 minutes of heating.

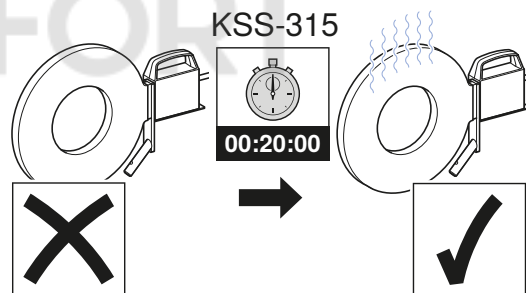

2

Cut the pipes or fittings to length at a right angle.

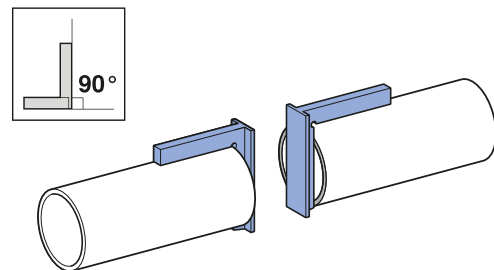

Heating the pipes or fittings:

- d 32 mm only by hand.
- d 40–75 mm by hand or with the welding machine.
- d 90–315 mm only with the welding machine.

- 3** Heat pipes or fittings by pressing the side to be welded against the welding plate with the required contact pressure.

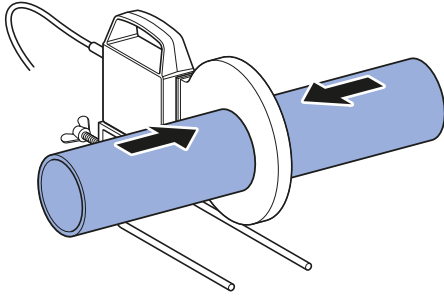

Connecting the pipes or fittings:

- d 32 mm only on the jointing guide.
- d 40–75 mm on the jointing guide or with the welding machine.
- d 90–315 mm only with the welding machine.

- 4** To achieve a high-tensile joint between pipes and fittings, apply even pressure to bond the pipes or fittings together immediately after heating.

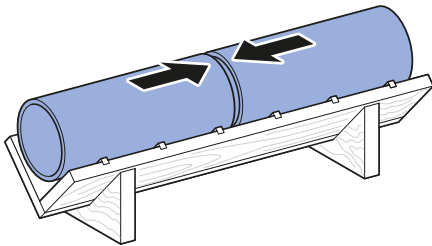

Maintenance

Maintenance regulations

- Repair work may only be performed by authorised repair shops.
- The complete welding plate must be sent for repair in a suitable transport container.
- The addresses of authorised repair shops can be requested from the Geberit sales companies.

Interval	Maintenance work
Regularly (before use, at the start of the working day)	<ul style="list-style-type: none"> ▶ Examine the welding plate for externally visible defects and damage. ▶ Clean the welding plate.

Disposal

Constituents

This product meets the requirements of Directive 2011/65/EU (RoHS) (restriction of the use of certain hazardous substances in electrical and electronic equipment).

Disposal of old electrical and electronic equipment



In accordance with Directive 2012/19/EU (WEEE - Waste Electrical and Electronic Equipment) manufacturers of electrical equipment are obliged to take back old equipment and to dispose of it appropriately. The symbol indicates that the product cannot be disposed of with non-recyclable waste. Old equipment should be returned directly to Geberit where it will be disposed of appropriately. Addresses to which equipment can be returned can be requested from the relevant Geberit sales company.

© KOMFORT

Consignes générales de sécurité

- Lire entièrement le manuel d'utilisation avant la mise en service de l'outil et suivre les instructions au pied de la lettre.
- Conserver le manuel d'utilisation au même endroit que l'outil.
- Observer les directives de sécurité spécifiques au pays.
- Sécuriser l'alimentation électrique avec un disjoncteur par courant de défaut.
- Cet appareil peut être utilisé par des enfants âgés d'au moins 8 ans ainsi que par des personnes aux capacités physiques, sensorielles ou mentales réduites ou manquant d'expérience et de savoir, sous réserve d'être encadrés ou d'avoir été instruits quant à l'emploi sûr de l'appareil et capables de comprendre les dangers qui résultent de son emploi. Les enfants ne doivent pas jouer avec cet appareil. Le nettoyage et la maintenance ne doivent pas être exécutés par des enfants non surveillés (conformément à EN 60335-1).

Sécurité de la zone de travail

- N'utiliser le miroir à souder que dans des pièces bien ventilées.
- N'utiliser le miroir à souder que dans des espaces à l'abri des intempéries.
- Ne pas utiliser le miroir à souder à proximité de liquides facilement inflammables ou de mélanges de gaz ou de poussières explosibles.
- Placer le miroir à souder sur le support prévu à cet effet pendant les pauses.
- N'entreposer aucun matériau inflammable dans un périmètre de 1 m autour du miroir à souder.
- Maintenir la zone de travail propre et rangée.
- Doter la zone de travail d'un éclairage suffisant.
- Tenir les enfants et toute autre personne non autorisée éloignés de la zone de travail pendant l'utilisation du miroir à souder.
- Eviter la présence d'objets suspendus dans la zone de travail.

Sécurité électrique

- Avant chaque utilisation du miroir à souder, vérifier que le câble d'alimentation secteur et la prise électrique ne sont pas endommagés et qu'ils fonctionnent parfaitement.
- Ne pas toucher le câble d'alimentation secteur ou la prise électrique s'ils sont endommagés et les faire remplacer immédiatement par une personne qualifiée en électricité.
- Ne pas souder de conduites humides ou contenant de l'eau.
- Protéger l'outil de l'eau et de l'humidité.
- Débrancher l'appareil pendant toutes les manipulations n'ayant pas trait au processus de soudage.
- Eviter tout contact du câble d'alimentation secteur avec le miroir à souder chaud.
- Faire contrôler les installations électriques conformément aux prescriptions locales.

Sécurité des personnes

- Fixer le miroir à souder sur un profilé de base plat et stable.
- N'utiliser le miroir à souder que s'il se trouve dans un état technique irréprochable.
- Ne pas utiliser le miroir à souder en cas de fatigue ou sous l'emprise de l'alcool, de drogues ou de médicaments.
- Ne pas laisser le miroir à souder sans surveillance.
- Porter des chaussures de sécurité.
- Sécuriser les vêtements amples et flottants.
- Protéger les cheveux longs à l'aide d'une résille.
- Conserver le miroir à souder hors de la portée des enfants, dans un local fermé à clé.

Entretien de l'outil électrique

- Entreposer le miroir à souder dans un local sec.
- Nettoyer et vérifier régulièrement le bon fonctionnement du miroir à souder.
- Nettoyer le miroir à souder encore légèrement chaud avec un chiffon propre et sec.
- Ne pas utiliser de liquide pour le nettoyage.
- Ne pas utiliser de laine d'acier ou de matériel semblable pour le nettoyage.
- Faire immédiatement réparer tout dysfonctionnement ou dommage du miroir à souder par Geberit ou un atelier spécialisé autorisé.
- Ne remplacer les pièces endommagées que par des pièces détachées d'origine Geberit.

Utilisation conforme

Les miroirs à souder Geberit KSS-160, KSS-200 et KSS-315 doivent être utilisés exclusivement pour l'assemblage par soudure au miroir de tubes et de pièces Geberit PE et Geberit Silent-db20 :

- miroir à souder Geberit KSS-160 pour Geberit PE et Geberit Silent-db20 d 32–160 mm
- miroir à souder Geberit KSS-200 pour Geberit PE et Geberit Silent-db20 d 32–200 mm
- miroir à souder Geberit KSS-315 pour Geberit PE d 200–315 mm

Toute autre utilisation que celle mentionnée ci-dessus est considérée comme non conforme. Geberit ne peut être tenu pour responsable des dommages en décollant.

Explication des symboles

Symboles

Tableau 1: Symboles utilisés dans le mode d'emploi





Symbole	Signification
	AVERTISSEMENT Désigne un danger susceptible d'entraîner la mort ou des blessures graves s'il n'est pas évité.
	Signale une information supplémentaire.

Tableau 2: Symboles présents sur le produit

Symbole	Signification
	Danger de mort dû à une décharge électrique.
	Risque de brûlure dû à un miroir à souder chaud.

Descriptif du produit

Caractéristiques techniques

Tableau 3: Miroir à souder Geberit KSS-160

Caractéristique	Valeur
Tension nominale	230 V/120 V
Fréquence du réseau	50 Hz
Puissance absorbée	630 W
Degré de protection	IP20
Classe de protection	I
Poids net	4 kg
Température de service	-10 – +50 °C
Température de stockage	-20 – +60 °C

Tableau 4: Miroir à souder Geberit KSS-200

Caractéristique	Valeur
Tension nominale	230 V/120 V
Fréquence du réseau	50 Hz
Puissance absorbée	800 W
Degré de protection	IP20
Classe de protection	I
Poids net	5 kg
Température de service	-10 – +50 °C
Température de stockage	-20 – +60 °C

Tableau 5: Miroir à souder Geberit KSS-315

Caractéristique	Valeur
Tension nominale	230 V
Fréquence du réseau	50 Hz
Puissance absorbée	1300 W
Degré de protection	IP20
Classe de protection	I
Poids net	6 kg
Température de service	-10 – +50 °C
Température de stockage	-20 – +60 °C

Utilisation

Souder des tubes et des pièces Geberit PE et Geberit Silent-db20



AVERTISSEMENT

Risque de blessure par brûlure

- ▶ Ne pas toucher le miroir à souder pendant son fonctionnement ni pendant sa phase de refroidissement.

ATTENTION

Risque de blessure par brûlure

- ▶ Placer le miroir à souder sur le support prévu à cet effet pendant les pauses.

1

Brancher la prise électrique au réseau.

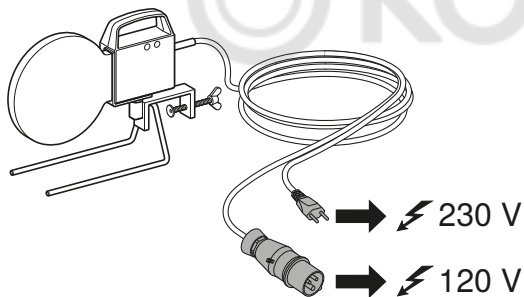

Miroir à souder Geberit KSS-160/KSS-200 : un indicateur de contrôle rouge est allumé pendant la phase de chauffage. Dès que la température de soudage est atteinte (après env. 8 minutes), l'indicateur de contrôle vert s'allume.

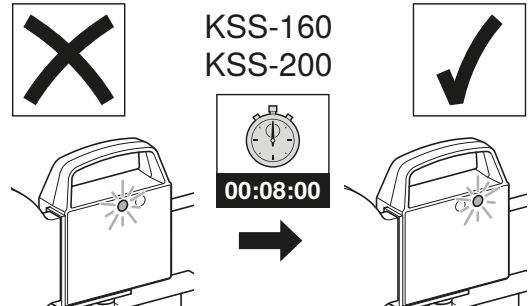

Miroir à souder Geberit KSS-315 : la phase de chauffage est surveillée par un régulateur de température intégré. La température de soudage est atteinte après env. 20 minutes de préchauffage.

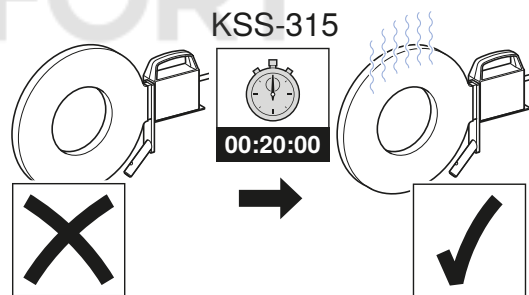

2

Couper les tubes ou les pièces à l'équerre.

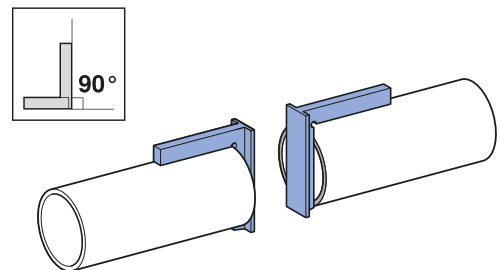

Préchauffer les tubes ou les pièces :

- d 32 mm uniquement possible à la main.
- d 40–75 mm possible manuellement ou à l'aide d'une machine à souder.
- d 90–315 mm uniquement possible avec une machine à souder.

- 3** Préchauffer les tubes ou les pièces en appliquant le côté à souder contre le miroir à souder et en exerçant la force de pressage requise.

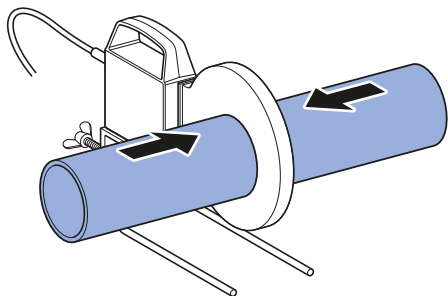

- i** Raccorder les tubes ou les pièces :
- d 32 mm uniquement possible sur chevalet de guidage.
 - d 40–75 mm possible sur chevalet de guidage ou à l'aide d'une machine à souder.
 - d 90–315 mm uniquement possible avec une machine à souder.

- 4** Exercer une pression homogène sur les tubes ou les pièces immédiatement après le préchauffage pour obtenir un assemblage parfait.

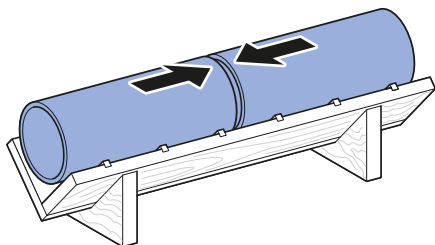

Maintenance

Règles de maintenance

- La réparation doit impérativement être effectuée par des ateliers spécialisés autorisés.
- L'ensemble du miroir à souder doit être emballé dans un contenant adapté avant d'être envoyé à l'atelier pour réparation.
- Demander les adresses des entreprises qualifiées autorisées auprès des sociétés de distribution Geberit.

Intervalle	Opération de maintenance
Régulièrement (avant utilisation, au début de chaque journée de travail)	<ul style="list-style-type: none"> ▶ Contrôler l'absence de défauts et de dommages extérieurs sur le miroir à souder. ▶ Nettoyer le miroir à souder.

Elimination

Substances

Ce produit est conforme aux exigences de la directive 2011/65/UE (RoHS) (limitation de l'utilisation de certaines substances dangereuses dans les équipements électriques et électroniques).

Elimination des déchets d'équipements électriques et électroniques



Selon la directive 2012/19/UE (DEEE - Déchets d'Equipements Electriques et Electroniques), les fabricants d'appareils électriques sont astreints à reprendre les appareils usagés et à les éliminer d'une manière appropriée. Ce symbole indique que le produit ne doit pas être jeté avec les autres déchets. Les appareils usagés doivent être directement retournés à Geberit pour être mis au rebut de manière appropriée. Vous pouvez demander les adresses des centres de collecte auprès de la société de distribution Geberit concernée.

© KOMFORT

Avvertenze di sicurezza generali

- Prima della messa in funzione dell'attrezzo leggere le istruzioni di funzionamento e seguire rigorosamente le indicazioni che vi sono contenute.
- Conservare le istruzioni di funzionamento insieme all'attrezzo.
- Attenersi alle norme di sicurezza nazionali.
- Installare un fusibile di protezione lato rete con un interruttore di sicurezza per correnti di guasto.
- Il presente apparecchio può essere utilizzato da bambini a partire dagli 8 anni e da persone con ridotte capacità fisiche e psichiche o prive di esperienza o conoscenza solo sotto sorveglianza o previa istruzione sull'uso sicuro dell'apparecchio e comprensione dei pericoli derivanti. I bambini non devono giocare con l'apparecchio. La pulizia e la manutenzione da parte dell'utente non devono essere svolte da bambini senza adeguata sorveglianza (ai sensi di EN 60335-1).

Sicurezza del posto di lavoro

- Utilizzare lo specchio a saldare solo in ambienti ben ventilati.
- Utilizzare lo specchio a saldare solo in luoghi protetti dalle intemperie.
- Non impiegare lo specchio a saldare in prossimità di liquidi facilmente infiammabili o di gas o polveri esplosivi.
- Posare lo specchio a saldare nell'apposito montante durante le pause di lavoro.
- Non depositare materiali infiammabili nel raggio di 1 m dallo specchio a saldare.
- Mantenere il luogo di lavoro pulito e in ordine.
- Provvedere a una sufficiente illuminazione del luogo di lavoro.
- Tenere i bambini e le persone non autorizzate lontane dal luogo di lavoro durante l'utilizzo dello specchio a saldare.
- Non tenere oggetti sospesi nella zona di lavoro.

Sicurezza elettrica

- Prima di ogni uso, controllare l'integrità e la funzionalità dello specchio a saldare, del cavo elettrico e della spina elettrica.
- Non toccare il cavo elettrico o la spina elettrica se danneggiati, e farli sostituire immediatamente da un elettricista qualificato.
- Non saldare tubi umidi o che conducono acqua.
- Proteggere l'attrezzo dall'acqua e dall'umidità.
- Durante tutti i lavori non riguardanti il processo di saldatura, staccare la spina elettrica.
- Evitare il contatto tra il cavo elettrico e lo specchio a saldare caldo.
- Far controllare i dispositivi elettrici conformemente alle disposizioni di legge locali.

Sicurezza personale

- Fissare lo specchio a saldare su una base piana e stabile.
- Impiegare lo specchio a saldare solo in condizioni tecnicamente perfette.
- Non utilizzare lo specchio a saldare in caso di stanchezza o se sotto l'effetto di alcol, stupefacenti o farmaci.
- Non lasciare incustodito lo specchio a saldare.
- Indossare calzature antinfortunistiche.
- Fissare indumenti larghi o slacciati.
- Raccogliere i capelli lunghi usando un'apposita retina.
- Conservare lo specchio a saldare fuori dalla portata dei bambini in un ambiente chiuso.

Manutenzione dell'attrezzo elettrico

- Conservare lo specchio a saldare in un luogo asciutto.
- Eseguire la pulizia a intervalli regolari e verificare la funzionalità dello specchio a saldare.
- Pulire gli specchi a saldare sporchi quando sono tiepidi, utilizzando un panno pulito e asciutto.
- Non utilizzare liquidi per la pulizia.
- Non utilizzare lana d'acciaio o materiali simili per la pulizia.
- In caso di malfunzionamenti o danni dello specchio a saldare, contattare Geberit o un'officina specializzata autorizzata per la loro tempestiva riparazione.
- Sostituire le componenti danneggiate esclusivamente con pezzi di ricambio originali Geberit.

Utilizzo conforme

Gli specchi a saldare Geberit KSS-160, KSS-200 e KSS-315 possono essere utilizzati esclusivamente per i collegamenti con saldatura allo specchio di tubi e raccordi Geberit PE e Geberit Silent-db20:

- specchio a saldare Geberit KSS-160 per Geberit PE e Geberit Silent-db20 d 32–160 mm
- specchio a saldare Geberit KSS-200 per Geberit PE e Geberit Silent-db20 d 32–200 mm
- specchio a saldare KSS-315 Geberit KSS-315 per Geberit PE d 200–315 mm

Un impiego diverso o che si discosti da quello specificato non è considerato conforme alla destinazione d'uso. Geberit non risponde per i danni derivanti da un utilizzo improprio.

Spiegazione simboli

Simboli

Tabella 1: Simboli utilizzati nelle istruzioni





Simbolo	Significato
	AVVERTENZA Indica un pericolo che, se non evitato, può causare lesioni gravi o persino il decesso.
	Indica un'informazione aggiuntiva.

Tabella 2: Simboli presenti sul prodotto

Simbolo	Significato
	Pericolo di morte per scossa elettrica.
	Pericolo di ustioni dovute alla temperatura molto elevata dello specchio a saldare.

Descrizione del prodotto

Dati tecnici

Tabella 3: Specchio a saldare Geberit KSS-160

Caratteristica	Valore
Tensione nominale	230 V / 120 V
Frequenza di rete	50 Hz
Potenza assorbita	630 W
Grado di protezione	IP20
Classe di isolamento	I
Peso netto	4 kg
Temperatura d'esercizio	-10 – +50 °C
Temperatura di stoccaggio	-20 – +60 °C

Tabella 4: Specchio a saldare Geberit KSS-200

Caratteristica	Valore
Tensione nominale	230 V / 120 V
Frequenza di rete	50 Hz
Potenza assorbita	800 W
Grado di protezione	IP20
Classe di isolamento	I
Peso netto	5 kg
Temperatura d'esercizio	-10 – +50 °C
Temperatura di stoccaggio	-20 – +60 °C

Tabella 5: Specchio a saldare Geberit KSS-315

Caratteristica	Valore
Tensione nominale	230 V
Frequenza di rete	50 Hz
Potenza assorbita	1300 W
Grado di protezione	IP20
Classe di isolamento	I
Peso netto	6 kg
Temperatura d'esercizio	-10 – +50 °C
Temperatura di stoccaggio	-20 – +60 °C

Comando

Saldatura dei tubi e dei raccordi Geberit PE e Geberit Silent-db20



AVVERTENZA

Pericolo di lesioni da ustione

- ▶ Non toccare lo specchio a saldare durante il funzionamento e in fase di raffreddamento.

ATTENZIONE

Pericolo di lesioni da ustione

- ▶ Posare lo specchio a saldare nell'apposito montante durante le pause di lavoro.

1

Collegare la spina elettrica alla rete della corrente elettrica.

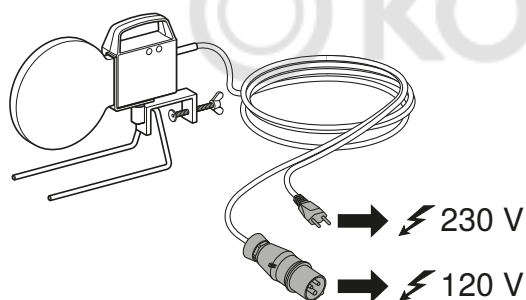

Specchio a saldare Geberit KSS-160/ KSS-200: durante la fase di riscaldamento la spia di controllo rossa è accesa. Appena raggiunta la temperatura di saldatura (dopo 8 minuti circa), si accende la spia di controllo verde.

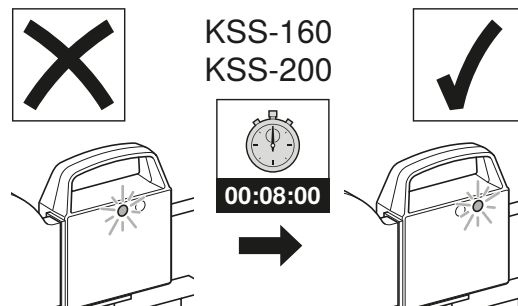

Specchio a saldare Geberit KSS-315: un termoregolatore integrato controlla la fase di riscaldamento. La temperatura di saldatura viene raggiunta dopo ca. 20 minuti di riscaldamento.

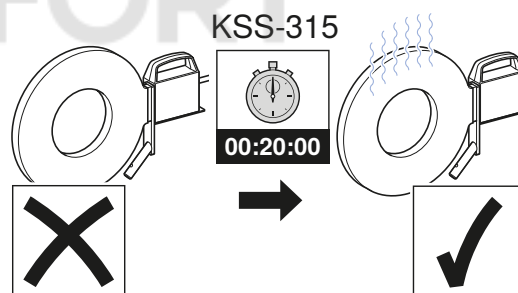

2

Tagliare perpendicolarmente a misura i tubi o raccordi.

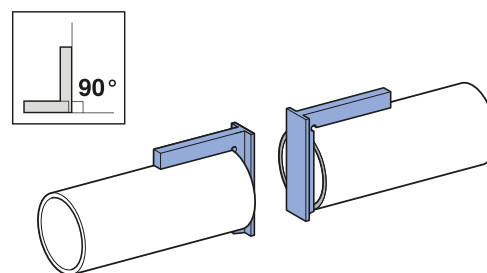

Riscaldamento dei tubi o raccordi:

- d 32 mm possibile solo manualmente.
- d 40–75 mm possibile manualmente o con saldatrice.
- d 90–315 mm possibile solo con saldatrice.

- 3** Riscaldare i tubi o raccordi su ciascun lato da saldare con la necessaria pressione sullo specchio a saldare.

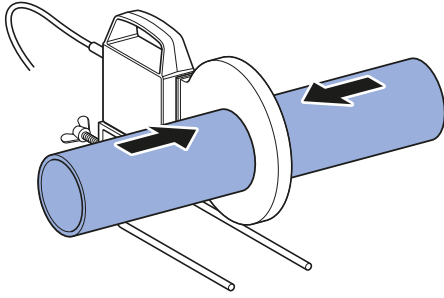

- i** Collegamento dei tubi o raccordi:
- d 32 mm possibile solo su canaletto di arresto.
 - d 40–75 mm possibile su canaletto di arresto o con saldatrice.
 - d 90–315 mm possibile solo con saldatrice.

- 4** Per garantire l'accoppiamento resistente alla trazione dei tubi o raccordi, subito dopo il riscaldamento, spingerli l'uno contro l'altro esercitando una pressione omogenea.

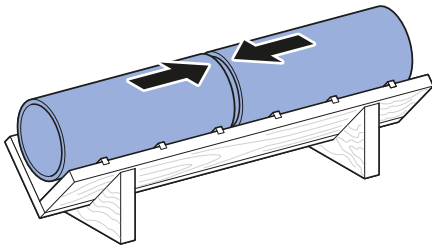

Manutenzione

Regole di manutenzione

- I lavori di riparazione possono essere eseguiti solo da officine specializzate autorizzate.
- Per la riparazione è necessario spedire lo specchio a saldare completo in un imballaggio idoneo al trasporto.
- Gli indirizzi delle officine specializzate autorizzate si possono chiedere alle società di vendita Geberit.

Intervallo	Intervento di manutenzione
Regolarmente (prima dell'impiego, all'inizio della giornata lavorativa)	<ul style="list-style-type: none"> ▶ Controllare che lo specchio a saldare non presenti difetti e danni esterni. ▶ Pulire lo specchio a saldare.

Smaltimento

Materiali e sostanze

Questo prodotto è conforme ai requisiti della direttiva 2011/65/UE RoHS (sulla restrizione dell'uso di determinate sostanze pericolose nelle apparecchiature elettriche ed elettroniche).

Smaltimento degli apparecchi elettrici ed elettronici usati



Secondo la direttiva 2012/19/UE (RAEE - rifiuti di apparecchiature elettriche ed elettroniche) i produttori di apparecchi elettrici sono tenuti a ritirare e a smaltire a regola d'arte le unità usate. Il simbolo indica che il prodotto non può essere smaltito insieme ai rifiuti non riciclabili. Gli apparecchi usati devono essere restituiti direttamente a Geberit, che si occuperà del corretto smaltimento. Gli indirizzi dei punti di raccolta possono essere chiesti alla società di vendita Geberit competente.

© KOMFORT

Algemene veiligheidsinstructies

- Voor de inbedrijfstelling van het gereedschap de handleiding lezen en de daarin gegeven aanwijzingen nauwkeurig opvolgen.
- Handleiding samen met het gereedschap bewaren.
- Specifieke nationale veiligheidsinstructies opvolgen.
- Aan netzijde beveiligen met een aardlekschakelaar.
- Dit apparaat kan gebruikt worden door kinderen vanaf 8 jaar en door personen met beperkte fysieke, zintuiglijke of geestelijke vermogens of gebrek aan ervaring en kennis als ze onder toezicht staan of over het veilig gebruik van het apparaat werden geïnstrueerd en de daaruit voortvloeiende gevaren begrijpen. Kinderen mogen niet met het apparaat spelen. Reiniging en gebruiksonderhoud mogen niet door kinderen zonder toezicht worden uitgevoerd (volgens EN 60335-1).

Veiligheid op de werkplek

- Lasspiegel alleen in goed geventileerde ruimtes gebruiken.
- Lasspiegel alleen gebruiken op plaatsen die tegen weersinvloeden beschermd zijn.
- Lasspiegel niet in de buurt van licht ontvlambare vloeistoffen of ontplofbare gas- of stofmengsels gebruiken.
- Lasspiegel tijdens werkpauzes in de daarvoor bestemde houder steken.
- Geen brandbaar materiaal binnen een afstand van 1 m rond de lasspiegel bewaren.
- Werkgebied schoon en netjes houden.
- Werkgebied voldoende verlichten.
- Kinderen en onbevoegde personen tijdens het gebruik van de lasspiegel uit de buurt van de werkplek houden.
- Vrij hangende voorwerpen in het werkgebied vermijden.

Elektrische veiligheid

- Voor elk gebruik lasspiegel, aansluitkabel en stekker op beschadigingen en werking controleren.
- Beschadigde aansluitkabels of stekkers niet aanraken en onmiddellijk door een elektricien laten vervangen.
- Geen natte of met water gevulde leidingen lassen.
- Gereedschap tegen natheid en vochtigheid beschermen.
- Bij alle werkzaamheden die niet bij het lasproces horen, stekker uit het stopcontact trekken.
- Contact tussen aansluitkabel en warme lasspiegel voorkomen.
- Elektrische installaties volgens de landspecifieke voorschriften laten controleren.

Persoonlijke veiligheid

- Lasspiegel op een vlakke, stevige ondergrond vastzetten.
- Lasspiegel alleen in technisch correcte toestand gebruiken.
- Lasspiegel niet bij vermoeidheid of onder invloed van alcohol, drugs of medicamenten gebruiken.
- Lasspiegel niet zonder toezicht achterlaten.
- Stevige veiligheidsschoenen dragen.
- Wijde en losse kleren vastmaken.
- Lang haar met een haarnet beschermen.
- Lasspiegel buiten bereik van kinderen in een afgesloten ruimte bewaren.

Onderhoud van het elektrische gereedschap

- Lasspiegel op een droge ruimte bewaren.
- Lasspiegel regelmatig reinigen en de werking controleren.
- Vuil geworden lasspiegel in iets warme toestand met schone, droge doek reinigen.
- Voor het reinigen geen vloeistof gebruiken.
- Voor het reinigen geen staalwol of iets dergelijks gebruiken.
- Storingen en beschadigingen aan de lasspiegel onmiddellijk door Geberit of een erkend servicepunt laten verhelpen.
- Beschadigde onderdelen alleen door originele Geberit onderdelen vervangen.

Reglementair gebruik

De Geberit lasspiegels KSS-160, KSS-200 en KSS-315 mogen uitsluitend voor spiegelass-verbindingen van Geberit PE en Geberit Silent-db20 buizen en fittingen worden gebruikt:



- Geberit lasspiegel KSS-160 voor Geberit PE en Geberit Silent-db20 d 32–160 mm
- Geberit lasspiegel KSS-200 voor Geberit PE en Geberit Silent-db20 d 32–200 mm
- Geberit lasspiegel KSS-315 voor Geberit PE d 200–315 mm

Ander of verdergaand gebruik geldt als niet-reglementair. Voor daaruit ontstane schade is Geberit niet aansprakelijk.



Uitleg van symbolen

Symbolen

Tabel 1: Symbolen in de handleiding

Symbool	Betekenis
	WAARSCHUWING Wijst op een gevaar dat tot ernstig of dodelijk letsel kan leiden, indien dit niet vermeden wordt.
	Wijst op aanvullende informatie.

Tabel 2: Symbolen op het product

Symbool	Betekenis
	Levensgevaar door elektrische schok.
	Gevaar voor verbranding door hete lassingpiegel.

Productbeschrijving

Technische gegevens

Tabel 3: Geberit lassingpiegel KSS-160

Kenmerk	Waarde
Nominale spanning	230 V / 120 V
Netfrequentie	50 Hz
Opgenomen vermogen	630 W
Beschermingsgraad	IP20
Beschermingsklasse	I
Nettogewicht	4 kg
Bedrijfstemperatuur	-10 – +50 °C
Opslagtemperatuur	-20 – +60 °C

Tabel 4: Geberit lassingpiegel KSS-200

Kenmerk	Waarde
Nominale spanning	230 V / 120 V
Netfrequentie	50 Hz
Opgenomen vermogen	800 W
Beschermingsgraad	IP20
Beschermingsklasse	I
Nettogewicht	5 kg
Bedrijfstemperatuur	-10 – +50 °C
Opslagtemperatuur	-20 – +60 °C

Tabel 5: Geberit lassingpiegel KSS-315

Kenmerk	Waarde
Nominale spanning	230 V
Netfrequentie	50 Hz
Opgenomen vermogen	1300 W
Beschermingsgraad	IP20
Beschermingsklasse	I
Nettogewicht	6 kg
Bedrijfstemperatuur	-10 – +50 °C
Opslagtemperatuur	-20 – +60 °C

Bediening

Geberit PE en Geberit Silent-db20 buizen en fittingen lassen



WAARSCHUWING

Gevaar voor letsel door verbrandingen

- ▶ Lasspiegel tijdens het gebruik en het afkoelen niet aanraken.

ATTENTIE

Gevaar voor letsel door verbrandingen

- ▶ Lasspiegel tijdens werkpauses in de daarvoor bestemde houder steken.

1

Stekker op het stroomnet aansluiten.

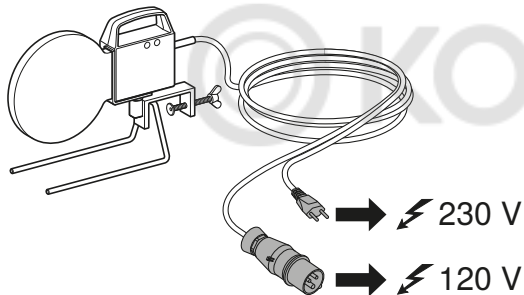

Geberit lasspiegel KSS-160/KSS-200: tijdens het opwarmen brandt het rode controlelampje. Zodra de lastemperatuur bereikt is (na ca. 8 minuten), brandt het groene controlelampje.

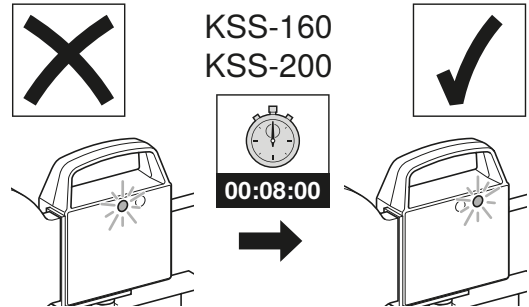

Geberit lasspiegel KSS-315: het opwarmen wordt bewaakt door de ingebouwde temperatuurregelaar. De lastemperatuur is na ca. 20 minuten opwarmen bereikt.

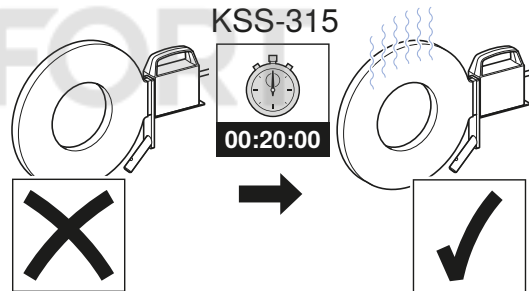

2

Buizen resp. fittingen onder rechte hoek afsnijden.

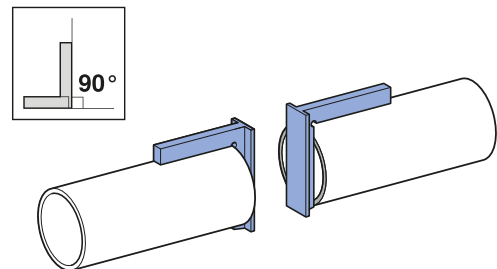

Buizen resp. fittingen verwarmen:

- d 32 mm alleen met de hand mogelijk.
- d 40–75 mm met de hand of met lasmachine mogelijk.
- d 90–315 mm alleen met lasmachine mogelijk.

- 3** Buizen resp. fittingen telkens aan de te lassen kant met de nodige contactdruk aan de lasspiegel verwarmen.

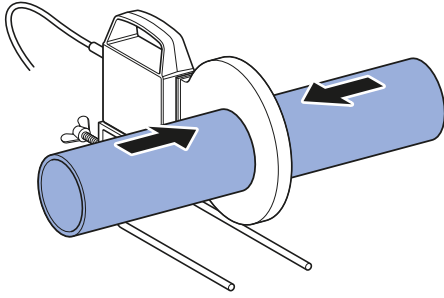

- i** Buizen resp. fittingen verbinden:
- d 32 mm alleen op lasgoot mogelijk.
 - d 40–75 mm op lasgoot of met lasmachine mogelijk.
 - d 90–315 mm alleen met lasmachine mogelijk.

- 4** Om de buizen resp. fittingen trekvast te verbinden buizen resp. fittingen direct na het opwarmen met gelijkmatige druk tegen elkaar drukken.

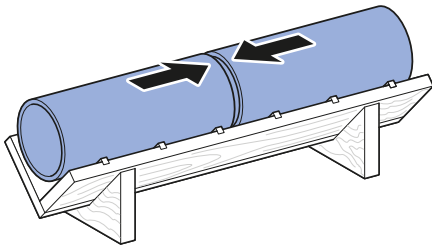

Onderhoud

Onderhoudsregels

- Reparatiewerkzaamheden mogen alleen door erkende servicepunten worden uitgevoerd.
- De complete lasspiegel moet in een geschikte transportverpakking voor reparatie worden afgegeven.
- Adressen van erkende servicepunten kunnen bij de Geberit verkoopkantoren aangevraagd worden.

Interval	Onderhoudswerkzaamheden
Regelmatig (voor het gebruik, aan het begin van de werkdag)	<ul style="list-style-type: none"> ▶ Lasspiegel op uitwendige gebreken en beschadigingen controleren. ▶ Lasspiegel reinigen.

Afvoer

Bestanddelen

Dit product voldoet aan de eisen van de richtlijn 2011/65/EU (RoHS) (beperking van het gebruik van bepaalde gevaarlijke stoffen in elektrische en elektronische apparatuur).

Afvoer van afgedankte elektrische en elektronische apparatuur



Volgens de richtlijn 2012/19/EU (AEEA - Afgedankte Elektrische en Elektronische Apparatuur) zijn fabrikanten van elektrische apparaten verplicht oude apparaten terug te nemen en deskundig te verwijderen. Het symbool geeft aan dat het product niet met normaal afval mag worden afgevoerd. Oude apparaten moeten voor vakkundige afvoer direct aan Geberit worden geretourneerd. Inleveradressen kunnen bij het verantwoordelijke Geberit verkoopkantoor worden aangevraagd.

© KOMFORT

Normas generales de seguridad

- Antes de iniciar la puesta en marcha de la herramienta, lea las instrucciones de servicio y siga rigurosamente las indicaciones que contienen.
- Guarde las instrucciones de servicio con la herramienta.
- Siga las normas de seguridad nacionales.
- Activar la protección de la alimentación con un interruptor diferencial.
- Niños a partir de 8 años, así como personas con capacidades físicas, sensoriales o mentales limitadas o personas con falta de experiencia y conocimientos pueden utilizar este dispositivo, siempre que estén bajo supervisión o que hayan recibido instrucciones sobre el uso seguro del dispositivo y comprendan los peligros que entraña. Los niños no deben jugar con el dispositivo. La limpieza y el mantenimiento por parte del usuario no deben efectuarlos los niños sin supervisión (conforme a EN60335-1).

Seguridad en el lugar de trabajo

- Utilice la placa de calentamiento solo en estancias bien ventiladas.
- Utilice la placa de calentamiento únicamente en lugares protegidos de la intemperie.
- No utilice la placa de calentamiento cerca de líquidos fácilmente inflamables o de mezclas explosivas de gas o de polvo.
- En las pausas de trabajo, coloque la placa de calentamiento en el montante previsto a tal efecto.
- No almacene materiales inflamables en un radio de 1 m alrededor de la placa de calentamiento.
- Mantenga la zona de trabajo limpia y ordenada.
- Ilumine suficientemente la zona de trabajo.
- Mantenga alejados del lugar de trabajo a los niños y a las personas no autorizadas durante la utilización de placa de calentamiento.
- Evite objetos colgantes en la zona de trabajo.

Seguridad eléctrica

- Antes de cualquier uso, compruebe que la placa de calentamiento, el cable de conexión a red y el enchufe a la red eléctrica no presentan daños y funcionan correctamente.
- No toque cables de conexión a red o enchufes de red dañados y solicite de forma inmediata que una persona cualificada eléctricamente los sustituya.
- No suelde tuberías mojadas ni conductoras de agua.
- Proteja la herramienta de la humedad.
- Desconecte el enchufe de la red eléctrica cuando lleve a cabo trabajos completos que no formen parte del procedimiento de preparación y soldado.
- Evite el contacto entre el cable de conexión a red y la placa de calentamiento cuando esta esté caliente.
- Compruebe los dispositivos eléctricos conforme a las normativas nacionales.

Seguridad personal

- Fije la placa de calentamiento sobre una base plana y estable.
- Utilice la placa de calentamiento únicamente en un perfecto estado técnico.
- No utilice la placa de calentamiento bajo los efectos del cansancio, alcohol, drogas o medicamentos.
- No deje la placa de calentamiento sin vigilancia.
- Utilice zapatos de seguridad que no resbalen.
- Asegure la ropa ancha y suelta.
- Recoja el pelo largo con una redecilla para el cabello.
- Guarde la placa de calentamiento en un lugar cerrado con llave y fuera del alcance de los niños.

Mantenimiento de la herramienta eléctrica

- Guarde la placa de calentamiento en un lugar seco.
- Limpie la placa de calentamiento periódicamente y compruebe su correcto funcionamiento.
- Limpie la placa de calentamiento sucia cuando esté ligeramente templada con un paño limpio y seco.
- No utilice líquidos para la limpieza.
- No utilice lana de acero ni materiales similares para la limpieza.
- Solicite inmediatamente la reparación de cualquier avería o daño en la placa de calentamiento a Geberit o a un servicio de asistencia técnica autorizado.
- Sustituya las piezas dañadas únicamente por recambios originales de Geberit.

Uso previsto

Las placas de calentamiento Geberit KSS-160, KSS-200 y KSS-315 deben utilizarse exclusivamente en conexiones de placas de calentamiento de Geberit PE y tubos y accesorios Geberit Silent-db20:

- placas de calentamiento Geberit KSS-160 para Geberit PE y Geberit Silent-db20 d 32–160 mm
- placas de calentamiento Geberit KSS-200 para Geberit PE y Geberit Silent-db20 d 32–200 mm
- placas de calentamiento Geberit KSS-315 para Geberit PE d 200–315 mm

Cualquier otra aplicación será considerada como un uso no adecuado. Geberit no se hace responsable de los daños resultantes.

Significado de los símbolos

Símbolos

Tabla 1: Símbolos que aparecen en estas instrucciones





Símbolo	Significado
	ADVERTENCIA Señala un peligro que puede provocar la muerte o una lesión grave si no se evita.
	Indica una información adicional.

Tabla 2: Símbolos que aparecen en el producto

Símbolo	Significado
	Peligro de muerte por descarga eléctrica.
	Peligro de quemaduras por placa de calentamiento caliente.

Descripción del producto

Información técnica

Tabla 3: Placa de calentamiento Geberit KSS-160

Característica	Valor
Tensión nominal	230 V/120 V
Frecuencia de red	50 Hz
Consumo de potencia	630 W
Grado de protección	IP20
Clase de protección	I
Peso neto	4 kg
Temperatura de servicio	-10 – +50 °C
Temperatura de almacenamiento	-20 – +60 °C

Tabla 4: Placa de calentamiento Geberit KSS-200

Característica	Valor
Tensión nominal	230 V/120 V
Frecuencia de red	50 Hz
Consumo de potencia	800 W
Grado de protección	IP20
Clase de protección	I
Peso neto	5 kg
Temperatura de servicio	-10 – +50 °C
Temperatura de almacenamiento	-20 – +60 °C

Tabla 5: Placa de calentamiento Geberit KSS-315

Característica	Valor
Tensión nominal	230 V
Frecuencia de red	50 Hz
Consumo de potencia	1300 W
Grado de protección	IP20
Clase de protección	I
Peso neto	6 kg
Temperatura de servicio	-10 – +50 °C
Temperatura de almacenamiento	-20 – +60 °C

Manejo

Soldar los tubos y accesorios Geberit PE y Geberit Silent-db20



ADVERTENCIA

Peligro de lesiones por quemaduras

- ▶ No toque la placa de calentamiento en funcionamiento ni en la fase de enfriamiento.

ATENCIÓN

Peligro de lesiones por quemaduras

- ▶ En las pausas de trabajo, coloque la placa de calentamiento en el montante previsto a tal efecto.

1

Conecte el enchufe a la red eléctrica en el sistema de suministro de red.

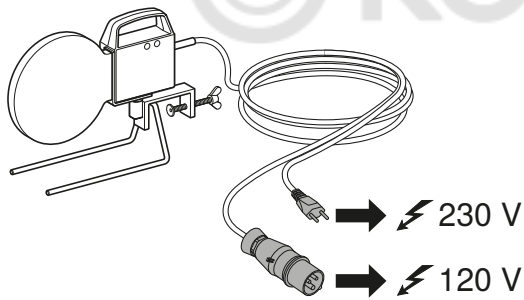

Placa de calentamiento Geberit KSS-160/ KSS-200: durante la fase de calentamiento se enciende el indicador de control rojo. Cuando se haya alcanzado la temperatura de soldadura (aprox. tras 8 minutos), se ilumina el indicador de control verde.

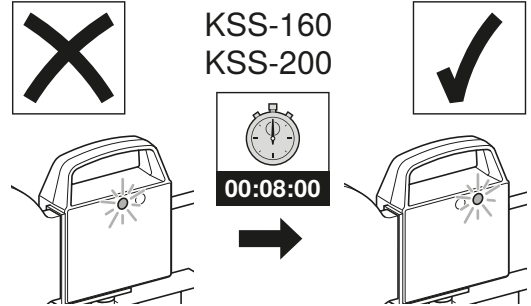

Placa de calentamiento Geberit KSS-315: la fase de calentamiento se controla con el regulador de temperatura instalado. La temperatura de soldadura se alcanza tras aprox. 20 minutos.

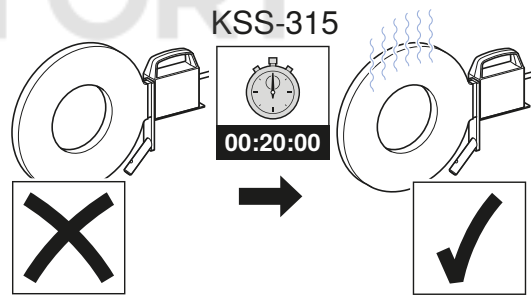

2

Corte los tubos o accesorios de forma rectangular.

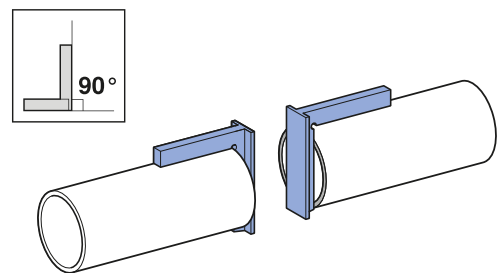

Precale los tubos o accesorios:

- d 32 mm posible solo manualmente.
- d 40–75 mm posible manualmente o con la máquina de soldar.
- d 90–315 mm posible solo con máquina de soldar.

- 3** Precaliente los tubos o accesorios, respectivamente, en la zona que se vaya a soldar con la presión de contacto necesaria en la placa de calentamiento.

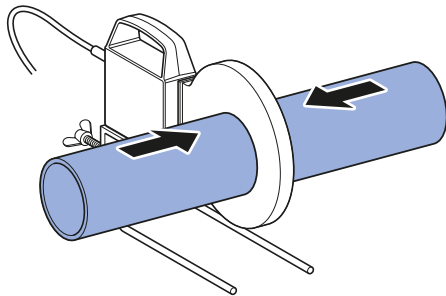

- i** Una los tubos o accesorios:
- d 32 mm posible solo en canal de tope.
 - d 40–75 mm posible en canal de tope o con la máquina de soldar.
 - d 90–315 mm posible solo con máquina de soldar.

- 4** Para unir los tubos o accesorios de forma resistente a la tracción, presione unos contra otros de manera uniforme inmediatamente después del precalentamiento.

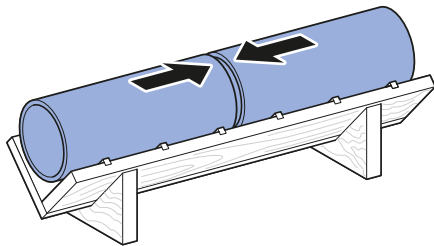

Mantenimiento

Normas de mantenimiento

- Los trabajos de reparación solo deben realizarlos servicios de asistencia técnica autorizados.
- Para la reparación, la placa de calentamiento completa debe entregarse en un recipiente adecuado para el transporte.
- Pueden pedirse las direcciones de los servicios de asistencia técnica autorizados a las empresas distribuidoras de Geberit.

Intervalo	Trabajo de mantenimiento
Periódicamente (antes de la utilización, al comienzo de la jornada laboral)	<ul style="list-style-type: none"> ▶ Compruebe si la placa de calentamiento presenta defectos y daños exteriores. ▶ Limpie la placa de calentamiento.

© KOMFORT

Eliminación de desechos

Componentes

Este producto cumple los requisitos de la Directiva 2011/65/UE (RoHS) (restricción de ciertas sustancias peligrosas en aparatos eléctricos y electrónicos).

Eliminación de aparatos eléctricos y electrónicos usados



De conformidad con la Directiva 2012/19/UE (Residuos de Aparatos Eléctricos y Electrónicos - RAEE), los fabricantes de aparatos eléctricos están obligados a admitir la devolución de aparatos usados y a desecharlos correctamente. El símbolo indica que el producto no debe eliminarse junto con otros desechos. Para una correcta eliminación, los aparatos usados deben devolverse directamente a Geberit. En la empresa distribuidora Geberit pertinente podrá consultar las direcciones de los puntos de recogida.

© KOMFORT

Instruções gerais de segurança

- Ler na íntegra as instruções de operação antes de colocar a ferramenta em funcionamento e respeitar rigorosamente as instruções apresentadas.
- Guardar as instruções de operação junto com a ferramenta.
- Respeitar as normas de segurança específicas do país.
- Proceder à segurança de rede com um disjuntor de corrente de avaria.
- Este equipamento pode ser utilizado por crianças a partir dos 8 anos de idade, assim como por pessoas com qualquer tipo de incapacidade física, sensorial ou mental ou com conhecimentos insuficientes para o utilizar, desde que supervisionadas por uma pessoa responsável pela sua segurança ou desde que tenham recebido instruções acerca da utilização do equipamento e dos perigos daí resultantes. As crianças não podem brincar com o equipamento. A limpeza e a manutenção pelo utilizador não podem ser efetuadas por crianças sem supervisão (de acordo com EN 60335-1).

Segurança do posto de trabalho

- Utilizar o espelho de soldar somente em locais bem ventilados.
- Utilizar o espelho de soldar apenas em locais resistentes às intempéries.
- Não operar o espelho de soldar na proximidade de líquidos combustíveis ou misturas explosivas de gás ou de pó.
- Durante as pausas de trabalho, encaixar o espelho de soldar na coluna de suporte prevista para tal.
- Não armazenar quaisquer materiais combustíveis num raio de 1 m em torno do espelho de soldar.
- Manter a área de trabalho limpa e arrumada.
- Providenciar uma iluminação suficiente da área de trabalho.
- Durante a utilização do espelho de soldar, manter crianças e pessoas não autorizadas afastadas do local de trabalho.
- Evitar a presença de objetos suspensos na área de trabalho.

Segurança elétrica

- Antes de cada utilização, verificar se o espelho de soldar, o cabo de ligação à eletricidade e a ficha de rede apresentam danos e estão a funcionar corretamente.
- Não tocar no cabo de ligação à eletricidade ou na ficha de rede se estiverem danificados e solicitar a sua substituição imediata a uma pessoa eletricamente qualificada.
- Não soldar quaisquer tubagens húmidas ou condutoras de água.
- Proteger a ferramenta contra líquidos e humidade.
- Retirar a ficha de rede da tomada durante a realização de todos os trabalhos que não façam parte do processo de soldadura.
- Evitar o contacto entre o cabo de ligação à eletricidade e o espelho de soldar quente.
- Solicitar a verificação dos dispositivos elétricos em conformidade com as disposições locais.

Segurança pessoal

- Fixar o espelho de soldar sobre uma base plana e estável.
- Só operar o espelho de soldar se este se encontrar em perfeitas condições técnicas.
- Não utilizar o espelho de soldar se estiver cansado ou sob o efeito de álcool, drogas ou medicamentos.
- Não deixar o espelho de soldar sem supervisão.
- Usar calçado de segurança sólido.
- Prender as peças de vestuário soltas e largas.
- Prender cabelos compridos com uma rede própria para cabelo.
- Manter o espelho de soldar fora do alcance de crianças num local fechado.

Manutenção da ferramenta eléctrica

- Manter o espelho de soldar num local seco.
- Realizar trabalhos de limpeza regulares no espelho de soldar e verificar o seu estado de funcionamento.
- Limpar os espelhos de soldar sujos, enquanto estiverem mornos, com um pano limpo e seco.
- Não utilizar líquidos para a limpeza.
- Não utilizar palha-d'aço ou produtos similares para a limpeza.
- Solicitar imediatamente à Geberit ou a uma empresa especializada e devidamente autorizada a reparação das avarias e danos que o espelho de soldar apresentar.
- Substituir os componentes danificados apenas por peças de substituição originais da Geberit.

Utilização adequada

Os espelhos de soldar Geberit KSS-160, KSS-200 e KSS-315 só podem ser utilizados para uniões soldadas de tubos e acessórios da Geberit PE e Geberit Silent-db20:

- espelho de soldar Geberit KSS-160 para Geberit PE e Geberit Silent-db20 d 32–160 mm
- espelho de soldar Geberit KSS-200 para Geberit PE e Geberit Silent-db20 d 32–200 mm
- espelho de soldar Geberit KSS-315 para Geberit PE d 200–315 mm

Qualquer aplicação diferente da indicada é considerada inadequada. A Geberit não assume qualquer responsabilidade por consequentes danos.

Explicação dos símbolos

Símbolos

Tabela 1: Símbolos nas instruções





Símbolo	Significado
	ATENÇÃO Identifica um perigo que pode resultar em morte ou ferimentos graves caso não seja evitado.
	Adverte para uma informação adicional importante.

Tabela 2: Símbolos no produto

Símbolo	Significado
	Perigo de morte provocado por choque elétrico.
	Perigo de queimadura provocado pelo espelho de soldar quente.

Descrição do produto

Dados técnicos

Tabela 3: Espelho de soldar Geberit KSS-160

Característica	Valor
Voltagem nominal	230 V / 120 V
Frequência da rede	50 Hz
Consumo de energia	630 W
Nível de proteção	IP20
Classe de proteção	I
Peso líquido	4 kg
Temperatura de funcionamento	-10 – +50 °C
Temperatura durante o armazenamento	-20 – +60 °C

Tabela 4: Espelho de soldar Geberit KSS-200

Característica	Valor
Voltagem nominal	230 V / 120 V
Frequência da rede	50 Hz
Consumo de energia	800 W
Nível de proteção	IP20
Classe de proteção	I
Peso líquido	5 kg
Temperatura de funcionamento	-10 – +50 °C
Temperatura durante o armazenamento	-20 – +60 °C

Tabela 5: Espelho de soldar Geberit KSS-315

Característica	Valor
Voltagem nominal	230 V
Frequência da rede	50 Hz
Consumo de energia	1300 W
Nível de proteção	IP20
Classe de proteção	I
Peso líquido	6 kg
Temperatura de funcionamento	-10 – +50 °C
Temperatura durante o armazenamento	-20 – +60 °C

Operação

Soldar tubos e acessórios Geberit PE e Geberit Silent-db20



AVISO

Perigo de ferimento provocado por queimaduras

- ▶ Não tocar no espelho de soldar durante o seu funcionamento e na fase de arrefecimento.

ATENÇÃO

Perigo de ferimento provocado por queimaduras

- ▶ Durante as pausas de trabalho, encaixar o espelho de soldar na coluna de suporte prevista para tal.

- 1 Conectar a ficha de rede à rede eléctrica.

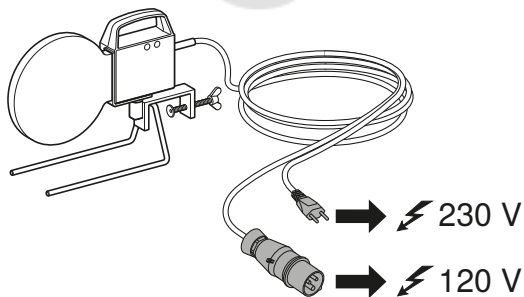

Espelhos de soldar Geberit KSS-160/ KSS-200: durante a fase de aquecimento, a lâmpada de controlo vermelha acende-se. Assim que a temperatura de soldadura for atingida (após cerca de 8 minutos), a lâmpada de controlo verde acende-se.

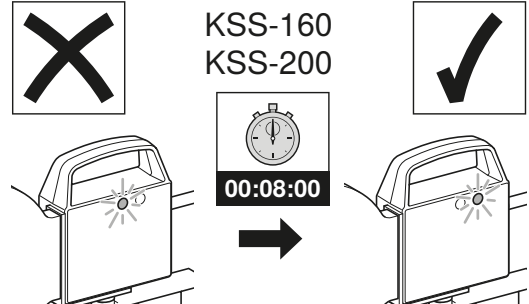

Espelho de soldar Geberit KSS-315: a fase de aquecimento é monitorizada por um regulador de temperatura incorporado. A temperatura de soldadura é alcançada após aprox. 20 minutos de aquecimento.

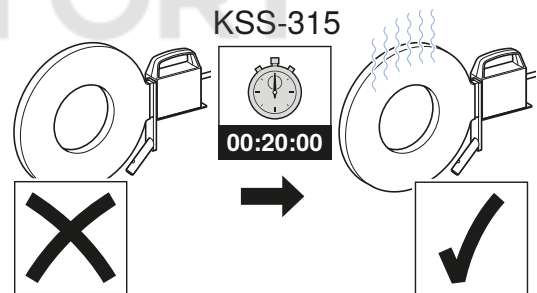

- 2 Cortar os tubos ou os acessórios em ângulo recto.

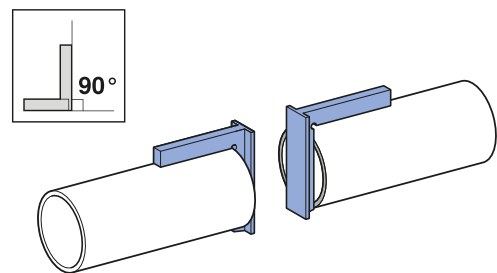

Aquecer os tubos ou acessórios:

- d 32 mm só é possível manualmente.
- d 40–75 mm possível manualmente ou com a máquina de soldar.
- d 90–315 mm só possível com máquina de soldar.

- 3** Aquecer respetivamente os tubos ou os acessórios no lado a soldar, com a força de pressão necessária no espelho de soldar.

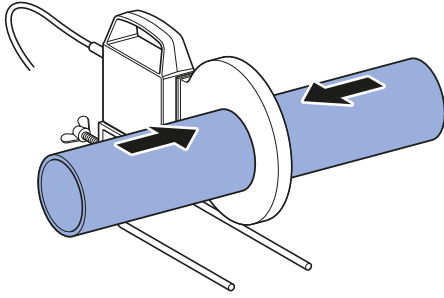

- i** Unir os tubos ou os acessórios:

- d 32 mm só possível sobre calha de retenção.
- d 40–75 mm possível sobre calha de retenção ou com a máquina de soldar.
- d 90–315 mm só possível com máquina de soldar.

- 4** Para unir os tubos ou os acessórios de forma resistente à tensão, pressionar os tubos contra os acessórios com uma pressão uniforme imediatamente após aquecer.

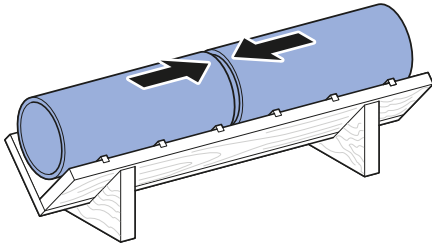

Manutenção

Regras de manutenção

- Os trabalhos de reparação só podem ser levados a cabo por empresas especializadas e devidamente autorizadas.
- O espelho de soldar completo deve ser enviado para reparação numa caixa de transporte adequada.
- Os endereços das oficinas especializadas devidamente autorizadas podem ser solicitados junto dos representantes de vendas da Geberit.

Intervalo	Trabalho de manutenção
Regularmente (ao início do dia de trabalho, antes da utilização)	<ul style="list-style-type: none"> ▶ Verificar se o espelho de soldar apresenta danos externos. ▶ Limpar o espelho de soldar.

Tratamento de resíduos

Substâncias

Este produto está em conformidade com as exigências da Diretiva 2011/65/UE (RoHS) (relativa à restrição do uso de determinadas substâncias perigosas em equipamentos elétricos e eletrônicos).

Tratamento de resíduos de equipamentos elétricos e eletrônicos



De acordo com a Diretiva 2012/19/UE (REEE - Resíduos de Equipamentos Elétricos e Eletrônicos), os fabricantes de aparelhos elétricos são obrigados a recolher aparelhos no fim da sua vida útil e a eliminá-los profissionalmente. O símbolo indica que o produto não pode ser eliminado com o lixo comum. Após o fim da vida útil, os aparelhos devem ser enviados diretamente à Geberit para o tratamento de resíduos especializado. Os endereços dos pontos de recolha podem ser consultados junto da empresa de marketing e vendas da Geberit competente.

© KOMFORT

Generelle sikkerhedsinstruktioner

- Læs driftsvejledningen igennem inden ibrugtagning af værktøjet, og følg anvisningerne heri nøje.
- Opbevar driftsvejledningen sammen med værktøjet.
- Overhold de nationale sikkerhedsforskrifter.
- Foretag sikring af strømnettet med en fejlstrømsafbryder.
- Denne enhed kan bruges af børn fra 8 år såvel som af personer med nedsatte fysiske, sensoriske eller mentale evner eller med utilstrækkeligt kendskab, manglende erfaring og viden, hvis de er under opsyn eller bliver sat ind i, hvordan produktet anvendes korrekt og forstår de dermed forbundne farer. Børn må ikke lege med enheden. Rengøring og brugervedligeholdelse må ikke udføres af børn uden opsyn (i henhold til EN 60335-1).

Arbejdspladsens sikkerhed

- Brug kun svejsespejlet i rum med god udluftning.
- Benyt kun svejsespejlet på steder, der er beskyttet mod vejrlig.
- Brug ikke svejsespejlet i nærheden af let antændelige væsker og eksplosive gas- eller støvblandinger.
- Sæt svejsespejlet i den dertil beregnede holder, når det ikke er i brug.
- Opbevar ikke brændbare materialer i en radius på 1 m til svejsespejlet.
- Hold arbejdsområdet rent og ordentligt.
- Arbejdsområdet skal være tilstrækkeligt oplyst.
- Hold børn og uvedkommende væk fra arbejdsstedet, når svejsespejlet anvendes.
- Sørg for, at der ikke er nogen frithængende genstande i arbejdsområdet.

Elsikkerhed

- Kontrollér svejsespejl, netkabel og netstik for skader og funktionsevne før hver anvendelse.
- Rør ikke ved beskadigede netkabler eller netstik, og få dem straks udskiftet af en elinstallatør.
- Våde og vandførende ledninger må ikke svejses.
- Beskyt værktøjet mod væde og fugt.
- Træk netstikket ud ved alt arbejde, der ikke hører til svejseprocessen.
- Undgå kontakt mellem netkabel og det varme svejsespejl.
- Elektriske anordninger skal kontrolleres iht. de landespecifikke forskrifter.

Personlig sikkerhed

- Fastgør svejsespejlet på et plant, fast underlag.
- Anvend kun svejsespejlet i teknisk fejlfri stand.
- Svejsespejlet må ikke anvendes, hvis brugeren er træt eller påvirket af alkohol, stoffer eller medicin.
- Svejsespejlet må ikke stå uden opsyn.
- Anvend skridsikkert sikkerhedsfodtøj.
- Løsthængende beklædning og beklædning med stor vidde skal sikres.
- Langt hår skal tildækkes med et hårnet.
- Svejsespejlet skal opbevares i et lukket rum utilgængeligt for børn.

Vedligeholdelse af elværktøjet

- Opbevar svejsespejlet i et tørt rum.
- Svejsespejlet skal rengøres regelmæssigt, og dets funktionsevne skal testes.
- Det tilsmudsede snavsede svejsespejl skal rengøres med en ren, tør klud, mens svejsespejlet stadig er lunt efter brug.
- Anvend ikke væsker i forbindelse med rengøringen.
- Anvend ikke ståluld eller lignende i forbindelse med rengøringen.
- Lad straks fejl og skader på svejsespejlet afhjælpe hos Geberit eller et autoriseret værksted.
- Beskadigede dele må kun erstattes med originale Geberit reservedele.

Bestemmelsesmæssig anvendelse

Geberit svejsespejle KSS-160, KSS-200 og KSS-315 må kun bruges til spejlsvejsningsforbindelser af Geberit PE og Geberit Silent-db20 rør og formstykker:



- Geberit svejsespejl KSS-160 til Geberit PE og Geberit Silent-db20 d 32–160 mm
- Geberit svejsespejl KSS-200 til Geberit PE og Geberit Silent-db20 d 32–200 mm
- Geberit svejsespejl KSS-315 til Geberit PE d 200–315 mm

Anden anvendelse eller anvendelse herudover betragtes som værende ukorrekt. Geberit påtager sig intet ansvar for skader, der opstår som følge heraf.



Symbolforklaring

Symboler

Tabel 1: Symboler i vejledningen

Symbol	Betydning
	ADVARSEL Henviser til en fare, der kan føre til død eller alvorlige kvæstelser, hvis den ikke undgås.
	Henviser til ekstra information.

Tabel 2: Symboler på produktet

Symbol	Betydning
	Livsfare på grund af elektrisk stød.
	Forbrændingsfare på grund af varmt svejsespejl.

Produktbeskrivelse

Tekniske data

Tabel 3: Geberit svejsespejl KSS-160

Egenskab	Værdi
Mærkespænding	230 V / 120 V
Netfrekvens	50 Hz
Effektforbrug	630 W
Beskyttelsestype	IP20
Beskyttelsesklasse	I
Nettovægt	4 kg
Driftstemperatur	-10 – +50 °C
Opbevaringstemperatur	-20 – +60 °C

Tabel 4: Geberit svejsespejl KSS-200

Egenskab	Værdi
Mærkespænding	230 V / 120 V
Netfrekvens	50 Hz
Effektforbrug	800 W
Beskyttelsestype	IP20
Beskyttelsesklasse	I
Nettovægt	5 kg
Driftstemperatur	-10 – +50 °C
Opbevaringstemperatur	-20 – +60 °C

Tabel 5: Geberit svejsespejl KSS-315

Egenskab	Værdi
Mærkespænding	230 V
Netfrekvens	50 Hz
Effektforbrug	1300 W
Beskyttelsestype	IP20
Beskyttelsesklasse	I
Nettovægt	6 kg
Driftstemperatur	-10 – +50 °C
Opbevaringstemperatur	-20 – +60 °C

Betjening

Svejsning af Geberit PE og Geberit Silent-db20 rør og formstykker



ADVARSEL

Fare for kvæstelser på grund af forbrændinger

- ▶ Rør ikke ved svejsespejlet under driften og i afkølingsfasen.

OBS

Fare for kvæstelser på grund af forbrændinger

- ▶ Sæt svejsespejlet i den dertil beregnede holder, når det ikke er i brug.

- 1 Tilslut netstikket til strømforsyningen.

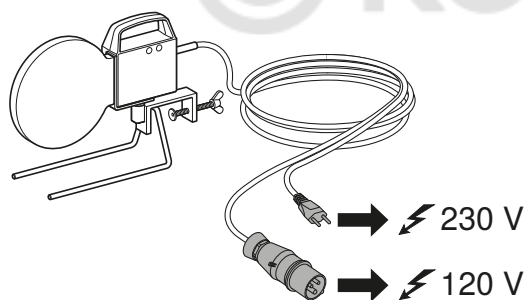

Geberit svejsespejl KSS-160/KSS-200: Den røde kontrollampe lyser under opvarmningstiden. Så snart svejsetemperaturen nås (efter ca. 8 minutter), lyser den grønne kontrollampe.

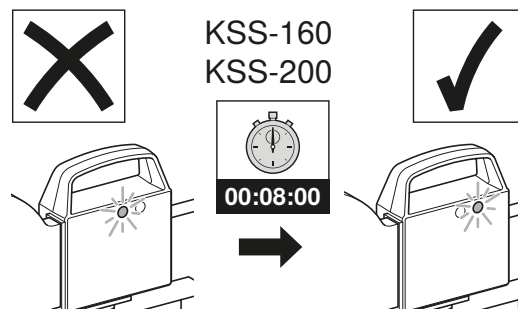

Geberit svejsespejl KSS-315: Opvarmningstiden overvåges af den indbyggede termostat. Svejsetemperaturen opnås efter ca. 20 minutters opvarmning.

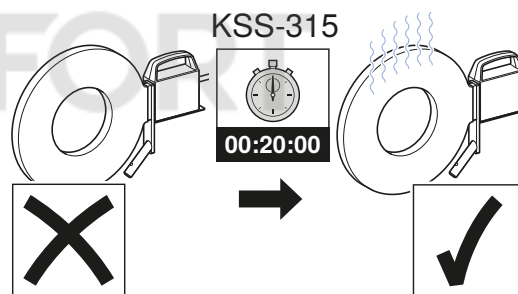

- 2

Rør eller formstykker skal afkortes retvinklet.

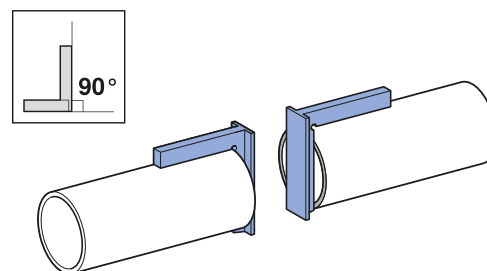

Opvarm rør eller formstykker:

- d 32 mm kun muligt manuelt.
- d 40–75 mm muligt manuelt eller med svejsemaskine.
- d 90–315 mm kun muligt med svejsemaskine.

- 3** Opvarm rørene eller formstykkerne på den side, der skal svejses, med det påkrævede svejsetryk på svejsespejlet.

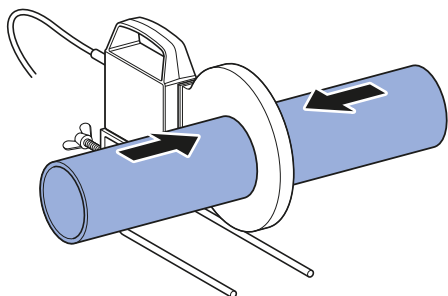

i Forbind rørene eller formstykkerne:

- d 32 mm kun muligt på anslagsrende.
- d 40–75 mm muligt på anslagsrende eller med svejsemaskine.
- d 90–315 mm kun muligt med svejsemaskine.

- 4** For at sikre at sammenføjnngen mellem rørene eller formstykkerne kan holde, skal rørene eller formstykkerne umiddelbart efter opvarmningen presses sammen med et ensartet tryk.

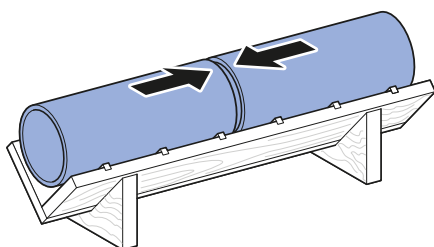

Vedligeholdelse

Regler for service

- Reparationsarbejde må kun udføres af autoriserede værksteder.
- Det komplette svejsespejl skal leveres til reparation i en egnet transportbeholder.
- Adresserne på de autoriserede værksteder kan fås ved henvendelse til Geberits salgsselskaber.

Interval	Vedligeholdelsesarbejde
Regelmæssigt (før brug, ved arbejdsdagens begyndelse)	<ul style="list-style-type: none"> ▶ Kontroller svejsespejlet for udvendige mangler og skader. ▶ Rengør svejsespejlet.

Bortskaffelse

Indholdsstoffer

Dette produkt lever op til kravene i direktivet 2011/65/EU (RoHS) (begrænsning af brugen af visse farlige stoffer i elektrisk og elektronisk udstyr).

Bortskaffelse af affald fra elektrisk og elektronisk udstyr



■

Ifølge direktivet 2012/19/EU (om affald af elektrisk og elektronisk udstyr - WEEE) er producenter af elektriske apparater forpligtet til at tage brugte apparater retur og bortskaffe dem korrekt. Symbolet angiver, at produktet ikke må bortskaffes sammen med restaffald. Brugte apparater skal leveres direkte tilbage til Geberit med henblik på fagligt korrekt bortskaffelse. Modtageradresser kan rekvireres hos det ansvarlige Geberit salgsselskab.

© KOMFORT

Generelle sikkerhetsanvisninger

- Les igjennom hele driftsveiledningen før du tar i bruk verktøyet, og følg alle instruksjoner nøye.
- Oppbevar driftsveiledningen sammen med verktøyet.
- Følg sikkerhetsforskrifter som er spesifikke for hvert enkelt land.
- Sørg for korrekt sikring av nettet med en jordfeilbryter.
- Dette apparatet kan benyttes av barn fra 8 år og av personer med begrensede fysiske, sensoriske eller mentale evner eller manglende erfaring og kunnskap hvis de er under oppsyn eller har fått opplæring i hvordan apparatet skal brukes og er kjent med og forstår farene forbundet med dette. Barn må ikke leke med apparatet. Rengjøring og vedlikehold fra brukerens side må ikke utføres av barn uten oppsyn (iht. EN 60335-1).

Opprettholdelse av arbeidsplass

- Bruk sveisespeilet bare i godt ventilerte rom.
- Sveisespeilet må bare brukes på steder som er beskyttet mot vær og vind.
- Sveisespeilet må ikke benyttes i nærheten av brennbare væsker eller eksplosjonsfarlige gass- og støvblandinger.
- Plasser sveisespeilet i det tilhørende stativet under arbeidspauser.
- Ikke oppbevar brennbare materialer i en omkrets på 1 m rundt sveisespeilet.
- Hold arbeidsområdet rent og ryddig.
- Sørg for at arbeidsområdet har tilstrekkelig belysning.
- Barn og ikke-autoriserte personer skal ikke oppholde seg på eller i nærheten av arbeidsplassen når sveisespeilet brukes.
- Unngå fritthengende gjenstander i arbeidsområdet.

Elektrisk sikkerhet

- Kontroller sveisespeil, strømkabel og støpsel med tanke på skader og funksjon før hver bruk.
- Ikke ta i skadde strømkabler eller støpsler, og få dem straks skiftet av en autorisert elektriker.
- Ikke sveis våte eller vannførende ledninger.
- Beskytt verktøyet mot fuktighet og vann.
- Under alt arbeid som ikke hører til sveiseprosessen, må støpslet trekkes ut.
- Unngå kontakt mellom strømkabel og varmt sveisespeil.
- Få elektrisk utstyr kontrollert i henhold til lokale forskrifter.

Personlig sikkerhet

- Fest sveisespeilet på jevn, fast grunnstruktur.
- Sveisespeilet må kun brukes når det er i feilfri teknisk stand.
- Ikke bruk sveisespeilet hvis du føler deg trøtt, eller er påvirket av alkohol, rusmidler eller medikamenter.
- Ikke gå fra sveisespeilet uten oppsyn.
- Bruk sklisiske vernesko.
- Sikre vide og løse klær.
- Bruk hårnett hvis du har langt hår.
- Oppbevar sveisespeilet utilgjengelig for barn i et lukket rom.

Vedlikehold av elektroverktøyet

- Oppbevar sveisespeilet i et tørt rom.
- Utfør rengjøring på sveisespeilet med jevne mellomrom, og kontroller at det fungerer som det skal.
- Rengjør et tilsmusset sveisespeil i lett varm tilstand med en ren, tørr klut.
- Ikke bruk flytende rengjøringsmidler.
- Ikke rengjør med stålull e.l.
- Feil og skader på sveisespeilet må straks utbedres av Geberit eller av et annet autorisert fagverksted.
- Skadde deler skal bare erstattes av originale Geberit-reservedeler.

Korrekt bruk

Geberit sveisespeil KSS-160, KSS-200 og KSS-315 skal utelukkende brukes sammen med sveisespeilforbindelser fra Geberit PE og Geberit Silent-db20 rør og formstykker:



- Geberit sveisespeil KSS-160 for Geberit PE og Geberit Silent-db20 d 32–160 mm
- Geberit sveisespeil KSS-200 for Geberit PE og Geberit Silent-db20 d 32–200 mm
- Geberit sveisespeil KSS-315 for Geberit PE d 200–315 mm

All annen bruk anses som feil bruk. Geberit er ikke ansvarlig for skader som oppstår på grunn av dette.



Symbolforklaring

Symboler

Tabell 1: Symboler i veiledningen

Symbol	Betydning
	ADVARSEL Angir en fare som kan føre til dødsfall eller alvorlige personskader hvis den ikke unngås.
	Gjør oppmerksom på tilleggsinformasjon.

Tabell 2: Symboler på produktet

Symbol	Betydning
	Livsfare på grunn av elektrisk støt.
	Fare for å brenne seg på varmt sveisespeil.

Produktbeskrivelse

Tekniske data

Tabell 3: Geberit sveisespeil KSS-160

Karakteristikk	Verdi
Merkespenning	230 V / 120 V
Nettfrekvens	50 Hz
Inngangsstrøm	630 W
Kapslingsgrad	IP20
Beskyttelsesklasse	I
Nettovekt	4 kg
Driftstemperatur	-10 – +50 °C
Lagertemperatur	-20 – +60 °C

Tabell 4: Geberit sveisespeil KSS-200

Karakteristikk	Verdi
Merkespenning	230 V / 120 V
Nettfrekvens	50 Hz
Inngangsstrøm	800 W
Kapslingsgrad	IP20
Beskyttelsesklasse	I
Nettovekt	5 kg
Driftstemperatur	-10 – +50 °C
Lagertemperatur	-20 – +60 °C

Tabell 5: Geberit sveisespeil KSS-315

Karakteristikk	Verdi
Merkespenning	230 V
Nettfrekvens	50 Hz
Inngangsstrøm	1300 W
Kapslingsgrad	IP20
Beskyttelsesklasse	I
Nettovekt	6 kg
Driftstemperatur	-10 – +50 °C
Lagertemperatur	-20 – +60 °C

Betjening

Sveise Geberit PE og Geberit Silent-db20 rør og formstykker



ADVARSEL

Fare for personskade på grunn av forbrenninger

- ▶ Ikke berør sveisespeilet når det er i bruk og i avkjølingsfasen.

OBS

Fare for personskade på grunn av forbrenninger

- ▶ Plasser sveisespeilet i det tilhørende stativet under arbeidspauser.

1

Kople støpslet til strømnettet.

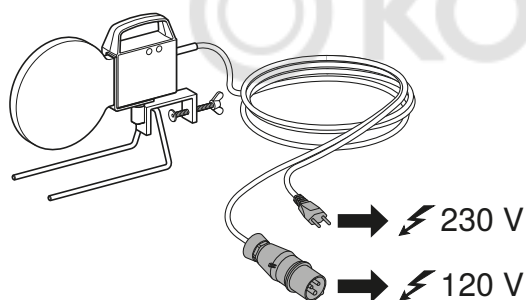

Geberit sveisespeil KSS-160/KSS-200: I oppvarmingsfasen lyser den røde kontrollampen. Når sveisetemperaturen er nådd (etter ca. 8 minutter), lyser den grønne kontrollampen.

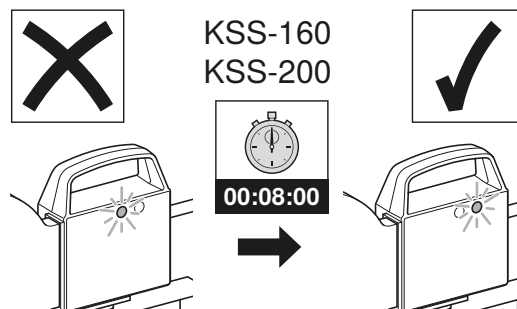

Geberit sveisespeil KSS-315: Oppvarmingsfasen overvåkes av den integrerte temperaturregulatoren. Sveisetemperaturen nås etter ca. 20 minutters oppvarming.

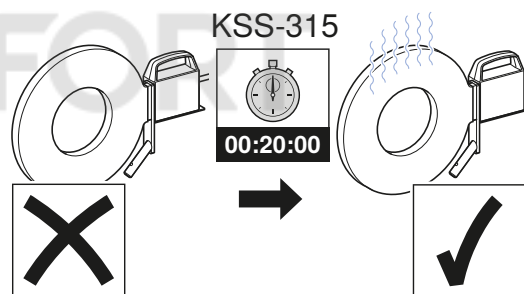

2

Kutt rør hhv. formstykker i rett vinkel.

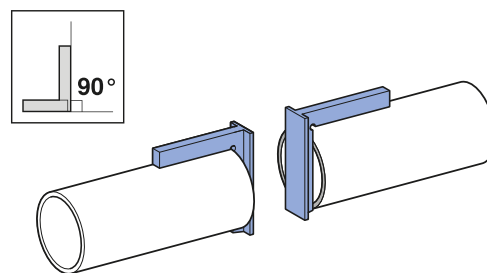

Varm opp rør hhv. formstykker:

- d 32 mm kun mulig manuelt.
- d 40–75 mm mulig manuelt eller med sveisemaskin.
- d 90–315 mm bare mulig med sveisemaskin.

- 3** Varm opp rør hhv. formstykker på den siden som skal sveises, med nødvendig kontakttrykk på sveisespeilet.

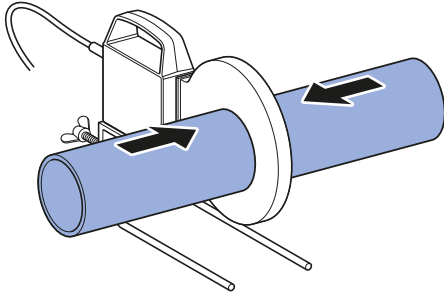

- i** Forbinde rør hhv. formstykker:

- d 32 mm bare mulig på anslagrenne.
- d 40–75 mm mulig på anslagsrenne eller med sveisemaskin.
- d 90–315 mm bare mulig med sveisemaskin.

- 4** Press rørene hhv. formstykkene sammen umiddelbart etter oppvarmingen med jevnt trykk for å forbinde dem formløst.

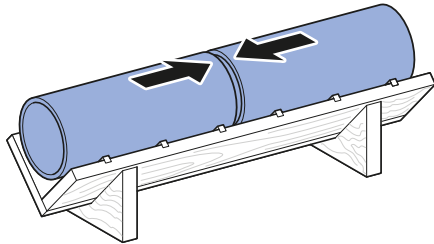

Vedlikehold

Vedlikeholdsregler

- Reparasjonsarbeid må kun utføres av autoriserte fagverksteder.
- Det komplette sveisespeilet må leveres til reparasjon i en egnet transportbeholder.
- Du kan be om adresser til autoriserte fagverksteder hos Geberit-forhandlere.

Intervall	Vedlikeholdsarbeid
Regelmessig (før bruk, når arbeidsdagen begynner)	<ul style="list-style-type: none"> ▶ Sveisespeilet må kontrolleres med tanke på ytre mangler og skader. ▶ Rengjør sveisespeilet.

Avfallshåndtering

Innholdsstoffer

Dette produktet er i samsvar med kravene i direktivet 2011/65/EU (RoHS) (begrensning av bruk av farlige stoffer i elektriske og elektroniske produkter).

Avfallshåndtering av utrangert elektrisk og elektronisk utstyr



I henhold til direktiv 2012/19/EU (om avfall fra elektrisk og elektronisk utstyr - WEEE) er produsentene av elektroutstyr forpliktet til å ta gammelt utstyr i retur og deponere dette på profesjonell måte. Symbolet angir at produktet ikke skal deponeres sammen med restavfallet. Gammelt utstyr skal sendes i retur direkte til Geberit for forskriftsmessig deponering. Aktuelle mottaksadresser får du fra din Geberit-merkeforhandler.

© KOMFORT

Allmänna säkerhetsanvisningar

- Läs igenom driftinstruktionen innan verktyget tas i drift och följ anvisningarna noggrant.
- Förvara driftinstruktionen tillsammans med verktyget.
- Följ landsspecifika säkerhetsföreskrifter.
- Upprätta säker elanslutning med jordfelsbrytare.
- Denna produkt kan användas av barn från 8 år och av personer med nedsatt psykisk, sensorisk eller mental förmåga eller brist på erfarenhet och kunskap, förutsatt att detta sker under uppsikt eller att de först instruerats i enlighet med produktens säkerhetsanvisningar och är införstådda med de faror som kan uppstå. Barn får inte leka med produkten. Rengöring och underhåll får inte utföras av barn utan tillsyn (i enlighet med SS-EN 60335-1).

Arbetsplatssäkerhet

- Använd spegelsvetsen endast i väl ventilerade utrymmen.
- Använd spegelsvetsen endast på platser som är skyddade mot väder och vind.
- Använd inte spegelsvetsen i närheten av lättantändliga vätskor eller explosiva gas- eller dammblandningar.
- Sätt spegelsvetsen i stativet under arbetspauserna.
- Förvara inget brännbart material inom 1 m från spegelsvetsen.
- Håll arbetsområdet rent och städat.
- Se till att ha bra belysning i arbetsområdet.
- Se till att inga barn eller obehöriga personer befinner sig på arbetsplatsen när spegelsvetsen används.
- Se till att föremål inte hänger fritt i arbetsområdet.

Elsäkerhet

- Kontrollera före varje användning att spegelsvetsen, nätkabeln och stickproppen inte är skadade och att de fungerar.
- Skadade nätkablar och stickproppar får inte vidröras utan ska omedelbart bytas ut av en behörig elektriker.
- Svetsa inga blöta eller vattenförande ledningar.
- Skydda verktyget mot väta och fukt.
- Dra ur stickproppen vid samtliga arbeten som inte hör till svetsprocessen.
- Undvik kontakt mellan elkabel och varm spegelsvets.
- Elektriska anordningar måste kontrolleras enligt landsspecifika regler och föreskrifter.

Personlig säkerhet

- Fixera spegelsvetsen på en jämn, fast underdel.
- Använd bara spegelsvetsar som fungerar felfritt.
- Använd inte spegelsvetsen när du är trött eller är påverkad av alkohol, droger eller läkemedel.
- Lämna inte spegelsvetsen utan tillsyn.
- Använd skyddsskor.
- Säkra vida eller löst sittande kläder.
- Använd ett hårnät för långt hår.
- Förvara spegelsvetsen i ett låst utrymme, oåtkomlig för barn.

Underhåll av elverktyget

- Förvara spegelsvetsen i ett torrt utrymme.
- Rengör spegelsvetsen regelbundet och kontrollera att den fungerar.
- En smutsig spegelsvets rengörs med en ren, torr trasa när den är varm.
- Använd inga vätskor för rengöring.
- Använd inte stålull eller dylikt för rengöring.
- Fel eller skador på spegelsvetsen ska genast åtgärdas av Geberit eller en auktoriserad verkstad.
- Byt endast ut skadade delar mot originalreservdelar från Geberit.

Användningsområden

Geberit spegelsvetsar KSS-160, KSS-200 och KSS-315 får endast användas för spegelsvetsanslutningar av Geberit PE och Geberit Silent-db20 rör och rördelar:



- Geberit spegelsvetsar KSS-160 för Geberit PE och Geberit Silent-db20 d 32–160 mm
- Geberit spegelsvetsar KSS-200 för Geberit PE och Geberit Silent-db20 d 32–200 mm
- Geberit spegelsvetsar KSS-315 för Geberit PE d 200–315 mm

Annan eller utökad användning anses inte vara ändamålsenlig. Geberit ansvarar inte för skador som uppstår genom sådan användning.



Symbolförklaring

Symboler

Tabell 1: Symboler i anvisningen

Symbol	Betydelse
	WARNING Betecknar en fara som kan leda till dödsfall eller allvarliga personskador om den inte undviks.
	Hänvisar till ytterligare information.

Tabell 2: Symboler på produkten

Symbol	Betydelse
	Livsfara p.g.a. elektriska stötar.
	Risk för brännskador orsakade av den varma spegelsvetsen.

Produktbeskrivning

Tekniska data

Tabell 3: Geberit spegelsvets KSS-160

Kännetecken	Värde
Märkspänning	230 V/120 V
Nätfrekvens	50 Hz
Effekt	630 W
Kapslingsklass	IP20
Skyddsklass	I
Nettovikt	4 kg
Driftstemperatur	-10 – +50 °C
Lagringstemperatur	-20 – +60 °C

Tabell 4: Geberit spegelsvets KSS-200

Kännetecken	Värde
Märkspänning	230 V/120 V
Nätfrekvens	50 Hz
Effekt	800 W
Kapslingsklass	IP20
Skyddsklass	I
Nettovikt	5 kg
Driftstemperatur	-10 – +50 °C
Lagringstemperatur	-20 – +60 °C

Tabell 5: Geberit spegelsvets KSS-315

Kännetecken	Värde
Märkspänning	230 V
Nätfrekvens	50 Hz
Effekt	1300 W
Kapslingsklass	IP20
Skyddsklass	I
Nettovikt	6 kg
Driftstemperatur	-10 – +50 °C
Lagringstemperatur	-20 – +60 °C

Manövrering

Svetsning av Geberit PE och Geberit Silent-db20 rör och rördelar



VARNING

Risk för brännskador

- Rör inte spegelsvetsen under drifts- eller nerkylningsfasen.

OBSERVERA

Risk för brännskador

- Sätt spegelsvetsen i stativet under arbetspauserna.

1

Anslut stickproppen till elnätet.

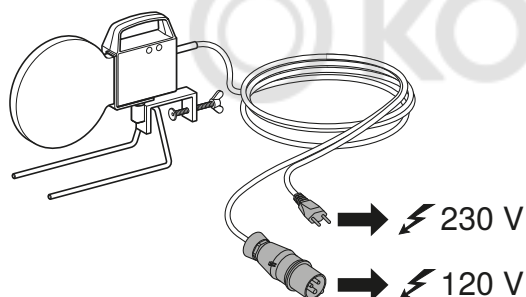

Geberit spegelsvets KSS-160/KSS-200: Under uppvärmningsfasen lyser den röda kontrollampan. Så snart svetstemperaturen är uppnådd (efter ca 8 minuter) lyser den gröna kontrollampan.

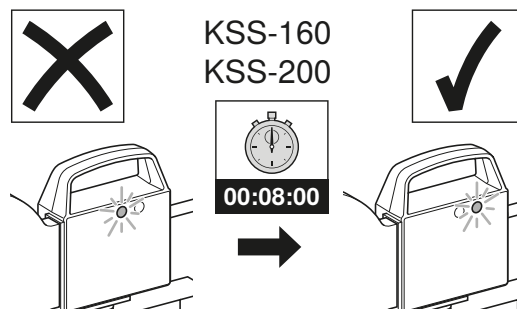

Geberit spegelsvets KSS-315: Uppvärmningsfasen övervakas av den inbyggda termostaten. Svetstemperaturen nås efter ca 20 minuters uppvärmning.

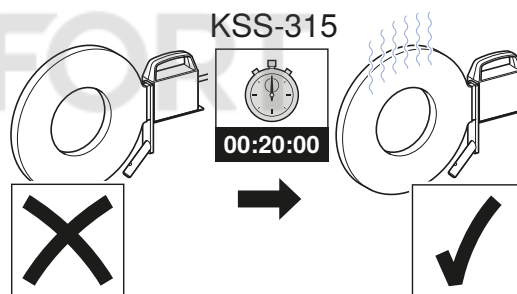

2

Korta av rör och rördelar vinkelrätt.

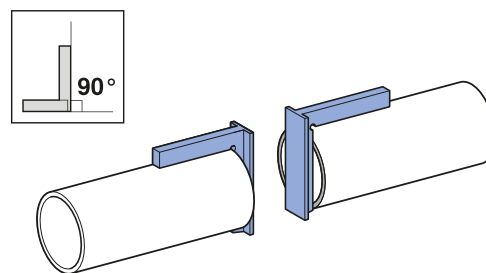

Uppvärmning av rör och rördelar:

- d 32 mm, endast manuellt.
- d 40–75 mm, manuellt eller med svetsmaskin.
- d 90–315 mm, endast möjligt med svetsmaskin.

- 3** Värm rör och rördelar på den sida som ska svetsas med nödvändigt svetstryck med spegelsvetsen.

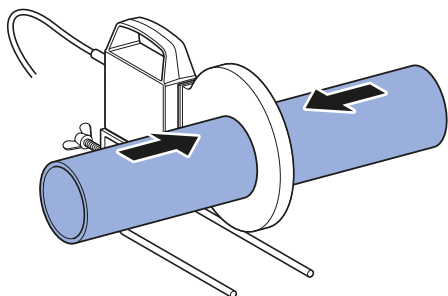

i Anslutning av rör och rördelar:

- d 32 mm, endast i styrrännan.
- d 40–75 mm, i styrrännan eller med svetsmaskin.
- d 90–315 mm, endast möjligt med svetsmaskin.

- 4** Pressa ihop rören och rördelarna med ett jämnt tryck direkt efter uppvärmningen för att foga ihop dem hållfast.

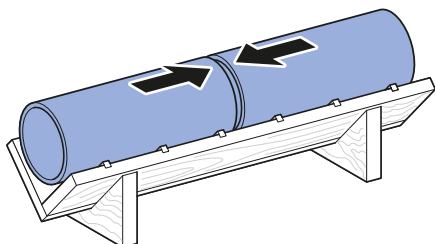

Underhåll

Underhållsregler

- Reparationer får endast utföras av auktoriserad verkstad.
- Den fullständiga spegelsvetsen måste lämnas in för reparation i en lämplig transportbehållare.
- Adresser till auktoriserade verkstäder får du hos Geberit återförsäljare.

Intervall	Underhållsarbete
Regelbundet (före användning, vid arbetsdagens början)	<ul style="list-style-type: none"> ▶ Kontrollera spegelsvetsen med avseende på yttre brister och skador. ▶ Rengör spegelsvetsen.

© KOMFORT

Avfallshantering

Innehållsämnena

Denna produkt överensstämmer med kraven i direktiv 2011/65/EU (RoHS) (begränsning av användningen av vissa farliga ämnen i elektrisk och elektronisk utrustning).

Avfallshantering av förbrukade elektriska och elektroniska apparater



Enligt direktivet 2012/19/EU (avfall som utgörs av eller innehåller elektrisk och elektronisk utrustning - WEEE) är tillverkare av elektriska apparater skyldiga att ta tillbaka gamla apparater och avfallshandla dem på yrkesmässigt sätt. Symbolen anger att produkten inte får avfallshandlas tillsammans med osorterat avfall. Gamla apparater ska lämnas tillbaka till Geberit direkt för fackmässig avfallshantering. Information om inlämningsadresser finns hos ansvarig Geberit återförsäljare.

© KOMFORT

Turvallisuus

Yleiset turvallisuusohjeet

- Lue käyttöohjeet ennen työkalun käyttöönottoa ja noudata tarkasti niissä olevia ohjeita.
- Säilytä käyttöohjetta yhdessä työkalun kanssa.
- Noudata maakohtaisia turvallisuusmääräyksiä.
- Verkonpuoleinen suojaus on toteutettava vikavirtasuojakytkimellä.
- Laitetta voivat käyttää yli 8-vuotiaat lapset sekä henkilöt, joiden fyysiset, sensoriset tai henkiset kyvyt ovat alentuneet tai joilla ei ole käyttöä koskevaa kokemusta ja tietoa, jos heitä valvotaan tai opastetaan laitteen turvallisessa käytössä ja he ymmärtävät laitteen käytöstä aiheutuvat vaarat. Lapset eivät saa leikkiä laitteella. Lapset eivät saa suorittaa puhdistus- ja huoltotöitä ilman valvontaa (standardin EN 60335-1 mukaan).

Turvallisuus työpaikalla

- Käytä hitsauslevyä vain hyvin tuuletetuissa tiloissa.
- Käytä hitsauslevyä vain katetuissa paikoissa.
- Älä käytä hitsauslevyä helposti syttyvien nesteiden tai räjähtävien kaasu- tai jauheseosten läheisyydessä.
- Säilytä hitsauslevyä työskentelytaukojen aikana sille tarkoitettussa telineessä.
- Älä säilytä palavia materiaaleja alle 1 m:n etäisyydellä hitsauslevystä.
- Pidä työskentelyalue siistinä ja puhtaana.
- Huolehdi riittävästä valaistuksesta työskentelyalueella.
- Pidä lapset ja valtuuttamattomat henkilöt kaukana työskentelypaikasta hitsauslevyn käytön aikana.
- Vältä vapaana roikkuvia esineitä työskentelyalueella.

Sähköturvallisuus

- Tarkasta ennen jokaista käyttöä hitsauslevyn, verkkojohdon ja verkkopistokkeen vioittumiset ja toimintakelpoisuus.
- Älä kosketa vahingoittuneita verkkojohtoja tai verkkopistokkeita ja vaihdata ne heti sähköalan ammattilaisella.
- Älä hitsaa märkiä tai vesitäytteisiä johtoja.
- Suojaa työkalu kosteudelta.
- Irrota virtapistoke kaikkien sellaisten töiden ajaksi, jotka eivät kuulu hitsausprosessiin.
- Vältä verkkojohdon ja lämpimän hitsauslevyn välistä kosketusta.
- Tarkistuta sähkölaitteet maakohtaisten määräysten mukaan.

Henkilökohtainen turvallisuus

- Kiinnitä hitsauslevy tasaiselle, vakaalle alakiskolle.
- Käytä hitsauslevyä ainoastaan sen ollessa teknisesti moitteettomassa kunnossa.
- Älä käytä hitsauslevyä väsyneenä tai alkoholin, huumeiden tai lääkkeiden vaikutuksen alaisena.
- Älä jätä hitsauslevyä valvomatta.
- Käytä luistamattomia turvakenkiä.
- Kiinnitä leveät ja löysät vaatekappaleet.
- Käytä pitkissä hiuksissa hiusverkkoa.
- Säilytä hitsauslevyä lukitussa tilassa lasten ulottumattomissa.

Sähkötyökalun kunnossapito

- Säilytä hitsauslevy kuivassa tilassa.
- Puhdista hitsauslevy säännöllisesti ja tarkista sen toimintakelpoisuus.
- Puhdista likaantunut hitsauslevy puhtaalla, kuivalla liinalla sen ollessa vielä vähän lämmin.
- Älä käytä puhdistukseen nestemäisiä aineita.
- Älä käytä puhdistamiseen teräsvillaa tai vastaavia tuotteita.
- Korjauta hitsauslevyssä ilmenevät häiriöt ja viat välittömästi Geberit-yhtiöllä tai valtuutetussa korjaamossa.
- Vaihda vaurioituneet osat vain alkuperäisiin Geberit-varaosiin.

Määräysten mukainen käyttö

Geberit-hitsauslevyjä KSS-160, KSS-200 ja KSS-315 saa käyttää ainoastaan puskuhitisausliitoksiin Geberit PE- ja Geberit Silent-db20 -putkissa ja -yhteissä:



- Geberit-hitsauslevy KSS-160 tuotteille Geberit PE- ja Geberit Silent-db20 d 32–160 mm
- Geberit-hitsauslevy KSS-200 tuotteille Geberit PE- ja Geberit Silent-db20 d 32–200 mm
- Geberit-hitsauslevy KSS-315 tuotteelle Geberit PE d 200–315 mm

Muu käyttö on määräysten vastaista. Geberit ei vastaa sellaisesta käytöstä aiheutuvista vahingoista.



Merkkien selitykset

Symbolit

Taulukko 1: Symbolit ohjeessa

Symboli	Merkitys
	VAROITUS Merkitsee vaaraa, joka voi johtaa kuolemaan tai vakavaan loukkaantumiseen, jos sitä ei vältetä.
	Viittaa lisätietoon.

Taulukko 2: Tuotteessa olevat merkit

Symboli	Merkitys
	Sähköiskun aiheuttama hengenvaara.
	Kuumat hitsauslevyt voivat aiheuttaa palovammoja.

Tuotekuvaus

Tekniset tiedot

Taulukko 3: Geberit-hitsauslevy KSS-160

Tunnus	Arvo
Nimellisjännite	230 V / 120 V
Verkkotaajuus	50 Hz
Tehonotto	630 W
IP-luokitus	IP20
Suojausluokka	I
Nettopaino	4 kg
Käyttölämpötila	-10 – +50 °C
Varastointilämpötila	-20 – +60 °C

Taulukko 4: Geberit-hitsauslevy KSS-200

Tunnus	Arvo
Nimellisjännite	230 V / 120 V
Verkkotaajuus	50 Hz
Tehonotto	800 W
IP-luokitus	IP20
Suojausluokka	I
Nettopaino	5 kg
Käyttölämpötila	-10 – +50 °C
Varastointilämpötila	-20 – +60 °C

Taulukko 5: Geberit-hitsauslevy KSS-315

Tunnus	Arvo
Nimellisjännite	230 V
Verkkotaajuus	50 Hz
Tehonotto	1300 W
IP-luokitus	IP20
Suojausluokka	I
Nettopaino	6 kg
Käyttölämpötila	-10 – +50 °C
Varastointilämpötila	-20 – +60 °C

Käyttö

Geberit PE- ja Geberit Silent-db20-putkien ja -yhteiden hitsaus



VAROITUS

Palovammavaara

- ▶ Älä koske hitsauslevyyn sen ollessa käytössä tai jäähtytysvaiheessa.

HUOMAUTUS

Palovammavaara

- ▶ Säilytä hitsauslevyä työskentelytaukojen aikana sille tarkoitettussa telineessä.

- 1 Liitä verkkopistoke sähköverkkoon.

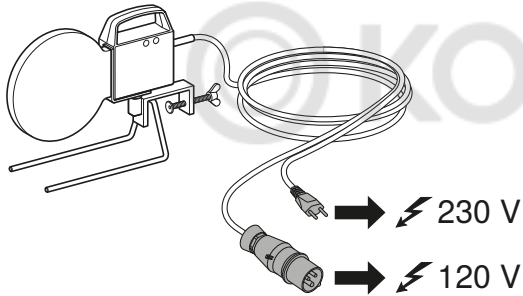

Geberit-hitsauslevy KSS-160/KSS-200: lämmitysvaiheessa palaa punainen merkkivalo. Kun hitsauslämpötila on saavutettu (n. 8 minuutin kuluttua), vihreä merkkivalo syttyy.

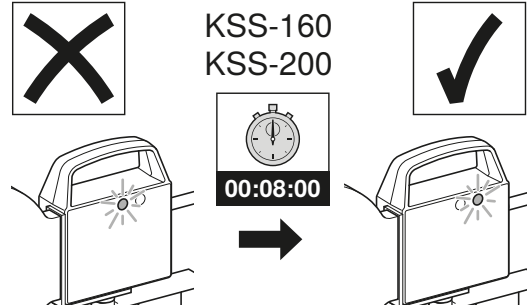

Geberit-hitsauslevy KSS-315: sisäänrakennettu lämpötilansäädin valvoo lämmitysvaihetta. Hitsauslämpötila saavutetaan noin 20 minuutin lämmityksen kuluttua.

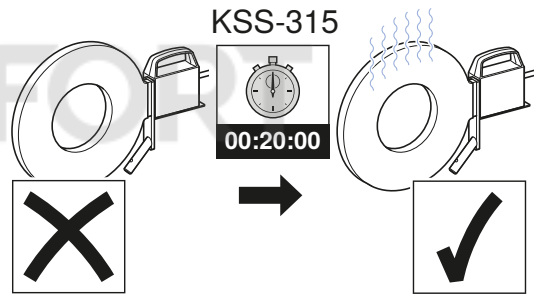

- 2 Putkien ja yhteiden päät tasataan suorakulmaisiksi.

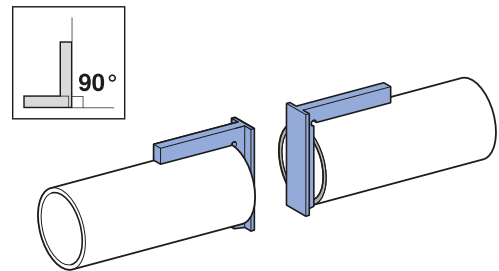

Putket ja yhteet lämmitetään:

- d 32 mm, mahdollista vain käsin.
- d 40–75 mm, mahdollista käsin tai hitsauslaitteella.
- d 90–315 mm, mahdollista vain hitsauslaitteella.

- 3** Lämmitä putkia ja yhteitä hitsattavalta puolelta riittävällä hitsauspaineella hitsauslevyssä.

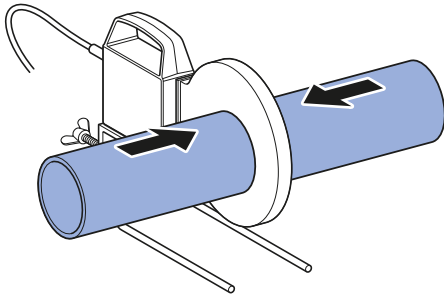

- i** Putket ja yhteet yhdistetään:

- d 32 mm, mahdollista vain vastekourussa.
- d 40–75 mm, mahdollista vastekourussa tai hitsauslaitteella.
- d 90–315 mm, mahdollista vain hitsauslaitteella.

- 4** Putkia ja yhteitä painetaan toisiinsa tasaisella paineella heti lämmityksen jälkeen kestävä liitoksen aikaansaamiseksi.

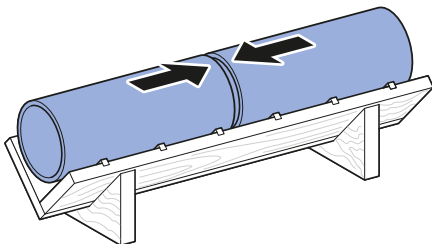

Huolto

Huolto-ohjeet

- Korjaustöitä saavat tehdä vain valtuutetut korjaukset.
- Koko hitsauslevy on toimitettava korjattavaksi soveltuvassa kuljetusastiassa.
- Voit kysyä valtuutettujen korjaamoiden osoitteita Geberit-jakeluyhtiöistä.

Aikaväli	Huoltotyö
Säännöllisesti (ennen käyttöä, työpäivän alussa)	<ul style="list-style-type: none"> ▶ Tarkasta, ettei hitsauslevyssä ole ulkoisia puutteita tai vikoja. ▶ Puhdista hitsauslevy.

Hävittäminen

Valmistusaineet

Tämä tuote vastaa RoHS-direktiivin 2011/65/EU (RoHS) (tiettyjen vaarallisten aineiden käytön rajoittaminen sähkö- ja elektroniikkalaitteissa) vaatimuksia.

Sähkö- ja elektroniikkalaiteromun hävittäminen



Direktiivin 2012/19/EU (sähkö- ja elektroniikkalaiteromu) mukaan sähkölaitteiden valmistajat ovat veloitettu- ja ottamaan takaisin käytöstä poistetut laitteet ja hävittämään ne ammattimaisesti. Symboli ilmoittaa, että tuotetta ei saa hävittää sekajätteen mukana. Käytöstä poistetut laitteet on toimitettava asianmukaista hävittä- mistä varten suoraan Geberit-yhtiöön. Vastaanottoaikojen osoitteita voi tiedustella vastaavalta Geberit- ja- kelyyhtiöltä.

© KOMFORT

Almennar öryggisupplýsingar

- Lesið notkunarleiðbeiningarnar vandlega áður en verkfærið er tekið í notkun og fylgið í hvívetna ábendingunum sem þar er að finna.
- Geymið notkunarleiðbeiningarnar á sama stað og verkfærið.
- Farið eftir gildandi öryggisreglum í hverju landi.
- Lekastraumsrofi skal vera til staðar í rafkerfi.
- Börn átta ára og eldri og einstaklingar sem eru líkamlega eða andlega fatlaðir eða sem skortir reynslu og þekkingu mega nota búnaðinn að því gefnu að fylgst sé með þeim eða að viðkomandi hafi fengið tilsögn í öruggri notkun búnaðarins og sé kunnugt um þær hættur sem af honum geta stafað. Börn mega ekki leika sér með búnaðinn. Börn mega ekki sjá um þrif og notendaviðhald án eftirlits (samkvæmt EN 60335-1).

Öryggi á vinnustað

- Þar sem suðuspegillinn er notaður verður loftræsting að vera góð.
- Suðuspegillinn má eingöngu nota í skjóli fyrir veðri og vindum.
- Notið suðuspegilinn ekki nálægt eldfimum vökva eða sprengifimum gas- eða rykblöndum.
- Þegar hlé er gert á vinnu skal koma suðuspeglinum fyrir í þar til ætluðum standi.
- Ekki má geyma eldfim efni í innan við 1 m fjarlægð frá suðuspeglinum.
- Haldið vinnusvæðinu hreinu og snyrtilegu.
- Lýsing á vinnusvæði skal vera nægileg.
- Haldið börnum og óviðkomandi aðilum frá vinnusvæðinu á meðan suðuspegillinn er notaður.
- Forðast skal að láta hluti hanga lausa á vinnusvæðinu.

Öryggisráðstafanir vegna rafmagns

- Áður en suðuspegillinn er notaður skal alltaf athuga hvort tækið, rafmagnssnúran og klóin eru skemmd eða í ólagi.
- Snertið ekki skemmdar rafmagnssnúror eða klær og látið viðurkenndan rafvirkja skipta um þær tafarlaust.
- Ekki má sjóða saman lagnir sem eru rakar eða fullar af vatni.
- Verjið verkfærið gegn bleytu og raka.
- Þegar átt er við suðuspegilinn í öðrum tilgangi en að sjóða skal ávallt taka hann úr sambandi við rafmagn.
- Gætið þess að rafmagnssnúran snerti ekki heitan suðuspegilinn.
- Látið yfirfara rafbúnað samkvæmt gildandi reglum í hverju landi.

Öryggi notanda

- Festið suðuspegilinn á sléttu og stöðugu undirlagi.
- Þegar suðuspegillinn er notaður verður hann að vera í fullkomnu lagi.
- Schweisspiegel nicht bei Müdigkeit oder unter Einfluss von Alkohol, Drogen oder Medikamenten benutzen.
- Ekki má skilja suðuspegilinn eftir án eftirlits.
- Klæðist öryggisskóm með góðu gripi.
- Gangið tryggilega frá víðum og lausum fatnaði.
- Setja skal hárnét yfir sítt hár.
- Geymið suðuspegilinn á læstum stað þar sem börn ná ekki til.

Umhirða og viðgerðir á rafmagnsverkfæri

- Geymið suðuspegilinn á þurrum stað.
- Hreinsa skal suðuspegilinn reglulega og kanna hvort hann er í lagi.
- Þegar óhreinindi eru hreinsuð af suðuspeglum skulu þeir vera dálítið heitir og nota skal hreinan, þurrar klút.
- Notið ekki vökva af neinu tagi við þriffin.
- Notið ekki stálull eða álíka hluti við þriffin.
- Ef suðuspegillinn bilar eða verður fyrir skemmdum skal undir eins láta gera við hann hjá Geberit eða á viðurkenndu verkstæði.
- Notið eingöngu upprunalega varahluti frá Geberit.

Rétt notkun

Geberit suðuspeglana KSS-160, KSS-200 og KSS-315 má eingöngu nota fyrir spegilsuðutengingar á Geberit PE og Geberit Silent-db20 rörum og fittings:



- Geberit suðuspegill KSS-160 fyrir Geberit PE og Geberit Silent-db20 þv. d 32–160 mm
- Geberit suðuspegill KSS-200 fyrir Geberit PE og Geberit Silent-db20 þv. d 32–200 mm
- Geberit suðuspegill KSS-315 fyrir Geberit PE þv. d 200–315 mm

Hvers kyns önnur notkun telst vera röng. Geberit tekur enga ábyrgð á því tjóni sem af kann að hljótaskast.



Skýringar á táknum

Tákn

Tafla 1: Tákn í leiðbeiningunum

Tákn	Merking
	VIÐVÖRUN Gefur til kynna hættu sem getur leitt til dauða eða alvarlegra áverka ef ekki er komið í veg fyrir hana.
	Bendir á frekari upplýsingar.

Tafla 2: Tákn á vörunni

Tákn	Merking
	Lífshætta vegna raflosts.
	Hætta á að brenna sig á heitum suðuspegli.

Vörulýsing

Tæknilegar upplýsingar

Tafla 3: Geberit suðuspegill KSS-160

Eiginleiki	Gildi
Málspenna	230 V / 120 V
Raforkutíðni	50 Hz
Inngangsafl	630 W
Hlífðartegund	IP20
Hlífðarflokkur	I
Nettóþyngd	4 kg
Vinnsluhiti	-10 – +50 °C
Hitastig við geymslu	-20 – +60 °C

Tafla 4: Geberit suðuspegill KSS-200

Eiginleiki	Gildi
Málspenna	230 V / 120 V
Raforkutíðni	50 Hz
Inngangsafl	800 W
Hlífðartegund	IP20
Hlífðarflokkur	I
Nettóþyngd	5 kg
Vinnsluhiti	-10 – +50 °C
Hitastig við geymslu	-20 – +60 °C

Tafla 5: Geberit suðuspegill KSS-315

Eiginleiki	Gildi
Málspenna	230 V
Raforkutíðni	50 Hz
Inngangsafl	1300 W
Hlífðartegund	IP20
Hlífðarflokkur	I
Nettóþyngd	6 kg
Vinnsluhiti	-10 – +50 °C
Hitastig við geymslu	-20 – +60 °C

Notkun

Geberit PE og Geberit Silent-db20 rör og fittings soðin



VIÐVÖRUN

Slyshætta vegna bruna

- Komið ekki við suðuspegilinn þegar hann er í gangi eða að kólna.

ATHUGIÐ

Slyshætta vegna bruna

- Þegar hlé er gert á vinnu skal koma suðuspeglinum fyrir í þar til ætluðum standi.

- 1 Stingið klónni í rafmagnsinnstungu.

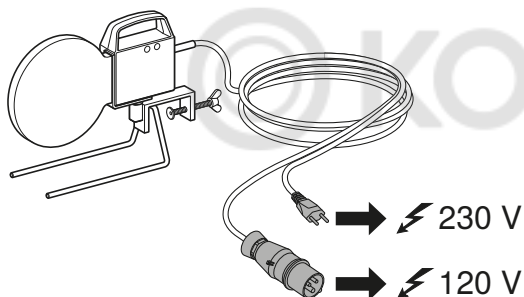

Geberit suðuspegill KSS-160/KSS-200: Á meðan búnaðurinn er að hita sig logar rauða gaumljósið. Þegar suðuhitastigi er náð (eftir u.þ.b. 8 mínútur) kviknar á græna gaumljósinu.

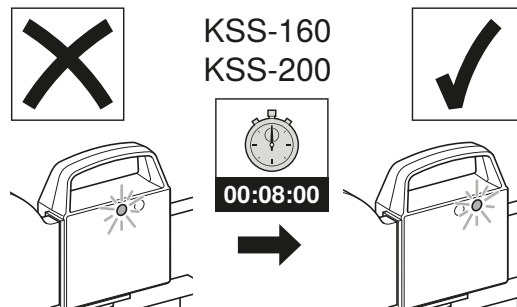

Geberit suðuspegill KSS-315: Innbyggður hitastillir vaktar upphitunina. Suðuhitastigi er náð eftir u.þ.b. 20 mínútur.

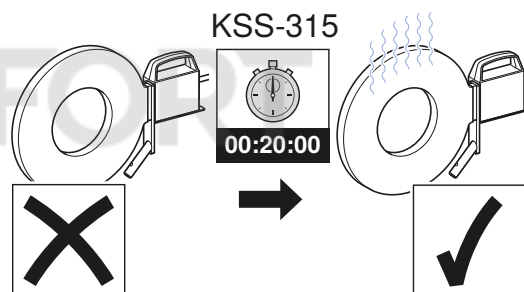

- 2 Styttið rörin eða fittings hornrétt.

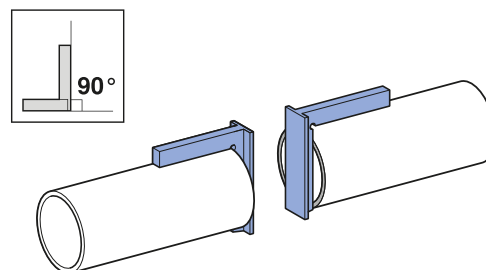

Rör eða fittings hituð upp:

- d 32 mm þvermál aðeins í höndunum.
- d 40–75 mm þvermál í höndunum eða með suðutæki.
- d 90–315 mm þvermál aðeins með suðutæki.

- 3** Haldið rörunum eða fittings nægilega þétt að suðuspeglinum og hitið þau upp þeim megin sem á að sjóða.

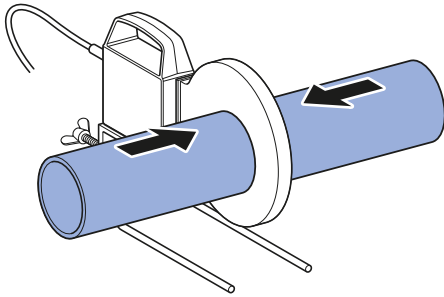

i Rör eða fittings tengd saman:

- d 32 mm þvermál aðeins á tengistandi.
- d 40–75 mm þvermál á tengistandi eða með suðutæki.
- d 90–315 mm þvermál aðeins með suðutæki.

- 4** Til að tengja rörin eða fittings rétt saman þarf að þrýsta þeim saman með jöfnu álagi strax eftir að þau eru hituð upp.

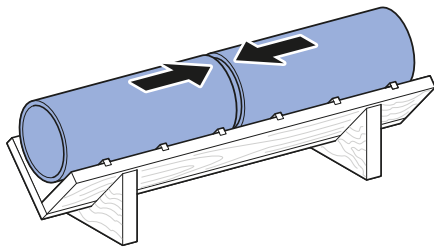

Viðhald

Viðhaldsreglur

- Aðeins viðurkennd verkstæði mega annast viðgerðir.
- Skila skal öllum hlutum suðuspegilsins inn til viðgerðar í hentugum umbúðum fyrir flutning.
- Nálágast má heimilisföng viðurkenndra verkstæða hjá söluaðilum Geberit.

Hversu oft	Viðhaldsvinna
Reglubundið (fyrir notkun, í byrjun vinnudags)	<ul style="list-style-type: none"> ▶ Athugið hvort ágallar eða skemmdir eru utan á suðuspeglinum. ▶ Hreinsið suðuspegilinn.

Förgun

Innihaldsefni

Vara þessi uppfyllir kröfur tilskipunar 2011/65/ESB um takmarkanir á notkun tiltekinna, hættulegra efna í rafbúnaði og rafeindabúnaði (RoHS).

Förgun raf- og rafeindatækjaúrgangs



Samkvæmt tilskipun 2012/19/ESB um raf- og rafeindabúnaðarúrgang (WEEE - Waste Electrical and Electronic Equipment) er framleiðendum raftækja skylt að taka við úr sér gengnum tækjum og farga þeim með viðeigandi hætti. Táknið gefur til kynna að ekki má fleygja tækinu með venjulegu sorpi. Skila skal úr sér gengnum tækjum beint til Geberit þar sem séð verður um að farga þeim með viðeigandi hætti. Nálgast má heimilisföng móttökustöðva hjá viðkomandi söluaðila Geberit.

© KOMFORT

Ogólne wskazówki bezpieczeństwa

- Przed uruchomieniem narzędzia należy dokładnie przeczytać instrukcję obsługi i ściśle przestrzegać zawartych w niej zaleceń.
- Instrukcję obsługi należy przechowywać razem z narzędziem.
- Przestrzegać przepisów bezpieczeństwa obowiązujących w kraju przeznaczenia.
- Wykonać zabezpieczenie sieciowe w postaci ochronnego wyłącznika różnicowego.
- Dzieci od 8. roku życia jak również osoby o ograniczonych predyspozycjach fizycznych, sensorycznych czy umysłowych lub nieposiadające doświadczenia ani wiedzy mogą korzystać z niniejszego urządzenia wyłącznie pod nadzorem lub po przeszkoleniu z zakresu bezpiecznej obsługi urządzenia, pod warunkiem, że rozumieją wynikające z tego ryzyko. Dzieciom nie wolno bawić się urządzeniem. Czyszczenie i konserwacja w ramach obowiązków użytkownika nie mogą być wykonywane przez dzieci bez nadzoru (zgodnie z normą EN 60335-1).

Bezpieczeństwo w miejscu pracy

- Płytę grzewczą stosować tylko w dobrze wentylowanych pomieszczeniach.
- Płytę grzewczą użytkować tylko w miejscach zabezpieczonych przed wpływem czynników atmosferycznych.
- Nie używać płyty grzewczej w pobliżu substancji łatwopalnych lub gazów i pyłów wybuchowych.
- Podczas przerw w pracy odkładać płytę grzewczą na przeznaczony do tego celu stojak.
- W promieniu 1 m wokół płyty grzewczej nie składować materiałów palnych.
- Miejsce pracy utrzymywać w czystości.
- Zapewnić odpowiednie oświetlenie miejsca pracy.
- Podczas pracy płyty grzewczej w jej pobliżu nie mogą znajdować się dzieci oraz osoby nieposiadające zezwolenia.
- Unikać luźno wiszących przedmiotów w strefie roboczej.

Bezpieczeństwo elektryczne

- Przed każdym użyciem sprawdzić płytę grzewczą, przewód sieciowy i wtyczkę pod kątem uszkodzeń i prawidłowego funkcjonowania.
- Nie dotykać uszkodzonego przewodu sieciowego ani wtyczki i zlecić ich natychmiastową wymianę specjalistom elektrykom.
- Nie zgrzewać mokrych ani przewodzących wodę przewodów.
- Chronić narzędzie przed wilgocią.
- Podczas wszelkich prac niezwiązanych z procesem zgrzewania należy wyciągnąć wtyczkę.
- Przewód sieciowy nie może się stykać z nagrzaną płytą grzewczą.
- Urządzenia elektryczne kontrolować zgodnie z lokalnymi przepisami.

Bezpieczeństwo osób

- Mocować płytę grzewczą na równej, stabilnej podstawie.
- Płytę grzewczą stosować wyłącznie, jeśli jej stan techniczny nie budzi zastrzeżeń.
- Nie używać płyty grzewczej, będąc pod wpływem alkoholu, narkotyków, lekarstw oraz zmęczenia.
- Nie pozostawiać płyty grzewczej bez nadzoru.
- Nosić stabilne obuwie ochronne.
- Zabezpieczyć szerokie i luźne części ubrań.
- Zabezpieczyć długie włosy, stosując siatkę na włosy.
- Płytę grzewczą przechowywać w zamkniętym pomieszczeniu niedostępnym dla dzieci.

Serwis narzędzia elektrycznego

- Płytę grzewczą przechowywać w suchym pomieszczeniu.
- Regularnie czyścić i kontrolować prawidłowość działania płyty grzewczej.
- Zabrudzoną, lekko nagrzaną płytę grzewczą czyścić czystą, suchą ściereczką.
- Do czyszczenia nie używać płynów.
- Do czyszczenia nie używać wełny stalowej ani innych podobnych środków.
- Usunięcie ewentualnych usterek lub uszkodzeń płyty grzewczej należy natychmiast zgłosić firmie Geberit lub autoryzowanemu zakładowi.
- Uszkodzone części wymieniać wyłącznie na oryginalne części zamienne Geberit.

Użycie zgodne z przeznaczeniem

Płyty grzewcze Geberit KSS-160, KSS-200 i KSS-315 mogą być stosowane wyłącznie do zgrzewania rur i kształtek rurowych Geberit PE oraz Geberit Silent-db20:

- płyta grzewcza Geberit KSS-160 do Geberit PE i Geberit Silent-db20 d 32–160 mm
- płyta grzewcza Geberit KSS-200 do Geberit PE i Geberit Silent-db20 d 32–200 mm
- płyta grzewcza Geberit KSS-315 do Geberit PE d 200–315 mm

Inne bądź wykraczające poza powyższe użycie uchodzi za niezgodne z przeznaczeniem. Geberit nie odpowiada za wynikające z tego szkody.

Objaśnienie symboli

Symbole

Tabela 1: Symbole zastosowane w instrukcji





Symbol	Znaczenie
	OSTRZEŻENIE Oznacza niebezpieczeństwo, mogące prowadzić do śmierci lub ciężkich obrażeń, jeżeli nie zostanie wyeliminowane.
	Wskazuje na dodatkową informację.

Tabela 2: Symbole na produkcie

Symbol	Znaczenie
	Zagrożenie życia na skutek porażenia prądem.
	Niebezpieczeństwo poparzenia gorącą płytą grzewczą.

Opis produktu

Dane techniczne

Tabela 3: Płyta grzewcza Geberit KSS-160

Cecha	Wartość
Napięcie znamionowe	230 V / 120 V
Częstotliwość sieciowa	50 Hz
Pobór mocy	630 W
Stopień ochrony	IP20
Klasa ochrony	I
Masa netto	4 kg
Temperatura pracy	-10 – +50 °C
Temperatura składowania	-20 – +60 °C

Tabela 4: Płyta grzewcza Geberit KSS-200

Cecha	Wartość
Napięcie znamionowe	230 V / 120 V
Częstotliwość sieciowa	50 Hz
Pobór mocy	800 W
Stopień ochrony	IP20
Klasa ochrony	I
Masa netto	5 kg
Temperatura pracy	-10 – +50 °C
Temperatura składowania	-20 – +60 °C

Tabela 5: Płyta grzewcza Geberit KSS-315

Cecha	Wartość
Napięcie znamionowe	230 V
Częstotliwość sieciowa	50 Hz
Pobór mocy	1300 W
Stopień ochrony	IP20
Klasa ochrony	I
Masa netto	6 kg
Temperatura pracy	-10 – +50 °C
Temperatura składowania	-20 – +60 °C

Obsługa

Zgrzewanie rur i kształtek rurowych Geberit PE i Geberit Silent-db20



OSTRZEŻENIE

Niebezpieczeństwo odniesienia obrażeń na skutek poparzenia

- ▶ Nie dotykać płyty grzewczej podczas pracy i w fazie ochładzania.

UWAGA

Niebezpieczeństwo odniesienia obrażeń na skutek poparzenia

- ▶ Podczas przerw w pracy odkładać płytę grzewczą na przeznaczony do tego celu stojak.

- 1 Podłączyć wtyczkę do instalacji elektrycznej.

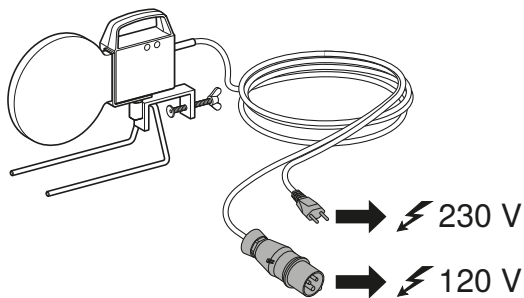

Płyta grzewcza Geberit KSS-160 / KSS-200: podczas fazy nagrzewania świeci się czerwona lampka kontrolna. Po osiągnięciu temperatury zgrzewania (po ok. 8 minutach) zapala się zielona lampka kontrolna.

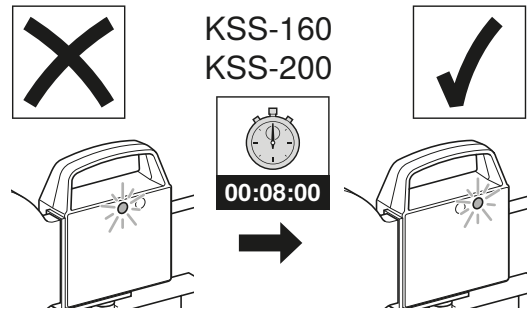

Płyta grzewcza Geberit KSS-315: faza nagrzewania monitorowana jest przez wbudowany regulator temperatury. Temperatura zgrzewania zostaje osiągnięta po ok. 20 minutach nagrzewania.

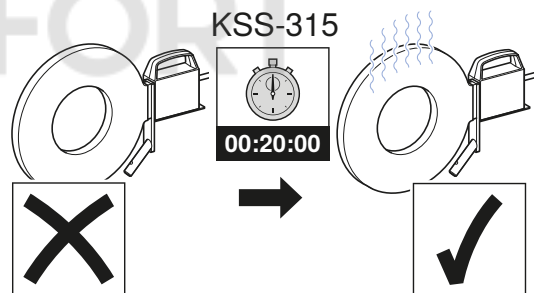

2

Rury lub kształtki rurowe dociąć pod kątem prostym.

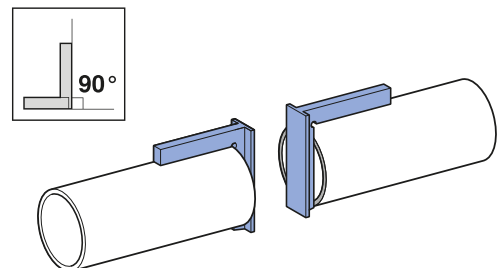

Podgrzać rury lub kształtki rurowe:

- dla d 32 mm tylko ręcznie.
- dla d 40–75 mm ręcznie lub za pomocą maszyny do zgrzewania.
- dla d 90–315 mm tylko za pomocą maszyny do zgrzewania.

- 3** Rury lub kształtki rurowe podgrzewać na płycie grzewczej po zgrzewanej stronie, dociskając je z odpowiednią siłą.

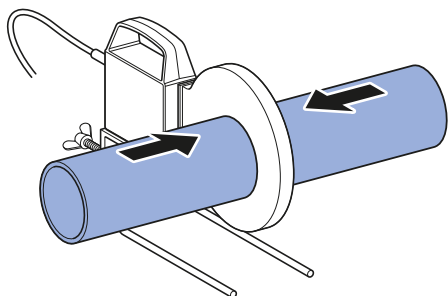

i Połączyć rury lub kształtki rurowe:

- dla d 32 mm tylko na skrzynce prowadzącej do wykonywania połączeń.
- dla d 40–75 mm na skrzynce prowadzącej do wykonywania połączeń lub za pomocą maszyny do zgrzewania.
- dla d 90–315 mm tylko za pomocą maszyny do zgrzewania.

- 4** Aby mocno połączyć rury lub kształtki rurowe, należy docisnąć je do siebie z równomiernym naciskiem bezpośrednio po rozgrzaniu.

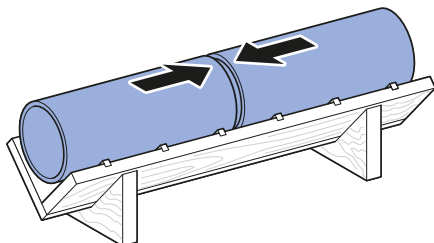

Konserwacja

Zasady konserwacji

- Naprawy mogą być wykonywane wyłącznie przez autoryzowane zakłady.
- Do naprawy należy oddać całą płytę grzewczą w odpowiednim pojemniku transportowym.
- Informację o adresach autoryzowanych zakładów można uzyskać u dystrybutorów firmy Geberit.

Częstotliwość	Prace konserwacyjne
Regularnie (przed użyciem, na początku dnia pracy)	<ul style="list-style-type: none"> ▶ Sprawdzać, czy płyta grzewcza nie ma zewnętrznych wad i uszkodzeń. ▶ Czyścić płytę grzewczą.

KOMFORT

Utylizacja

Składniki

Niniejszy produkt jest zgodny z wymogami dyrektywy 2011/65/UE (RoHS) (Ograniczenie użycia substancji niebezpiecznych w urządzeniach elektrycznych i elektronicznych).

Utylizacja zużytego sprzętu elektrycznego i elektronicznego



W oparciu o dyrektywę 2012/19/UE (WEEE - zużytego sprzętu elektrycznego i elektronicznego) producenci urządzeń elektrycznych zobowiązani są do odbioru starego sprzętu i jego właściwej utylizacji. Ten symbol informuje, że dany produkt nie może być utylizowany razem z pozostałymi odpadami. W celu profesjonalnej utylizacji zużyte urządzenia należy zwracać bezpośrednio do firmy Geberit. Adresy punktów, w których można dokonać zwrotu starych urządzeń, są dostępne u dystrybutora firmy Geberit.

© KOMFORT

Általános biztonsági előírások

- A szerszám üzembe helyezése előtt olvassa el az üzemeltetési útmutatót, és szigorúan kövesse az abban foglalt utasításokat.
- Az üzemeltetési útmutatót a szerszámmal együtt tárolja.
- Tartsa be az adott országban érvényes biztonsági előírásokat.
- Hálózatoldali védelem gyanánt alkalmazzon hibaáram-védőkapcsolót.
- Ezt a berendezést 8. életévüket betöltött gyermekek, valamint korlátozott testi, érzékszervi és szellemi képességű, illetve a szükséges tapasztalattal és/vagy ismeretekkel nem rendelkező személyek felügyelettel, vagy a berendezés biztonságos kezelésével kapcsolatos felvilágosítás után, a használatból eredő veszélyek ismeretében használhatják. Gyermekek nem játszhatnak a készülékkel. Gyermekek nem végezhetik felügyelet nélkül a készülék tisztítását és felhasználói karbantartását (az EN 60335-1 szerint).

Munkahelyi biztonság

- A hegesztőtűkröt csak jól szellőző helyiségekben használja.
- A hegesztőtűkröt csak az időjárás viszonyosságaitól védett helyeken használja.
- Ne használja a hegesztőtűkröt gyúlékony folyadékok, illetve robbanásveszélyes gáz- vagy porkeverékek közelében.
- A munkálatok szünetében tartsa a hegesztőtűkröt az arra kijelölt tartóban (állványon).
- A hegesztőtűkör 1 m-es körzetén belül ne tároljon tűzveszélyes anyagokat.
- Tartsa rendben és tisztán a munkaterületet.
- Gondoskodjon a munkaterület megfelelő megvilágításáról.
- A hegesztőtűkör használata során tartsa távol a gyerekeket és az illetéktelen személyeket a munkahelytől.
- Ne legyenek szabadon függő tárgyak a munkaterületen.

Elektromos biztonság

- Minden használat előtt ellenőrizze a hegesztőtűkör, a hálózati kábel és a hálózati csatlakozódugó sérülésmentességét és működését.
- Ne érintse meg a sérült hálózati kábelt vagy hálózati csatlakozódugót, hanem azonnal cseréltesse ki villamossági szakemberrel.
- Nedves vagy vízzel telt vezetékeket ne hegesszen össze.
- Óvja a szerszámot a nedvességtől és párától.
- A hálózati csatlakozódugót húzza ki minden olyan tevékenység során, amely nem a hegesztési folyamat része.
- Akadályozza meg a hálózati kábel és a meleg hegesztőtűkör érintkezését.
- Az elektromos berendezéseket a helyi előírásoknak megfelelően ellenőriztesse.

Személyes biztonság

- Rögzítse a hegesztőtüköröt sík, szilárd talapzatra.
- A hegesztőtüköröt kizárólag műszakilag kifogástalan állapotban használja.
- Ne használja a hegesztőtüköröt, ha fáradt, illetve ha alkohol, kábítószer vagy gyógyszerek hatása alatt.
- A hegesztőtüköröt ne hagyja felügyelet nélkül.
- Viseljen csúszásmentes biztonsági cipőt.
- Biztosítsa a széles és laza ruhadarabokat.
- Ha hosszú a haja, viseljen hajhálót.
- A hegesztőtüköröt tartsa gyermekek által el nem érhető, zárt helyiségben.

Az elektromos szerszám karbantartása

- A hegesztőtüköröt száraz helyiségben tárolja.
- A hegesztőtüköröt rendszeresen tisztítsa meg, és ellenőrizze megfelelő működését.
- A szennyeződések a hegesztőtükörről még enyhén meleg állapotban távolítsa el tiszta, száraz törlőkendővel.
- A tisztításhoz ne használjon semmilyen folyadékot.
- A tisztításhoz ne használjon acélgyapotot és semmilyen hasonló anyagot.
- Üzemzavar és a hegesztőtükör sérülése esetén gondoskodjon a Geberit vagy más hivatalos szakszerviz által történő azonnali javítatásról.
- A károsodott alkatrészeket kizárólag eredeti Geberit alkatrészekre cserélje ki.

Rendeltetésszerű használat

A Geberit KSS-160, KSS-200 és KSS-315 hegesztőtüköröket kizárólag Geberit PE és Geberit Silent-db20 csövek és idomok kötéseinek tükröhegesztéses eljárással történő kialakításához szabad használni:



- Geberit KSS-160 hegesztőtükör Geberit PE és Geberit Silent-db20 d 32–160 mm termékhez
- Geberit KSS-200 hegesztőtükör Geberit PE és Geberit Silent-db20 d 32–200 mm termékhez
- Geberit KSS-315 hegesztőtükör Geberit PE d 200–315 mm termékhez

Más vagy ezen túlmenő alkalmazás nem rendeltetésszerű használatnak minősül. Az ezekből származó károkért a Geberit nem vállal felelősséget.



A szimbólumok magyarázata

Szimbólumok

1. Táblázat: Szimbólumok az útmutatóban

Szimbólum	Jelentés
	FIGYELMEZTETÉS Olyan veszélyre utal, amely halálhoz vagy súlyos sérüléshez vezethet, ha nem kerülnek el.
	További információra utal.

2. Táblázat: Szimbólumok a terméken

Szimbólum	Jelentés
	Életveszély áramütés következtében.
	Égési sérülés veszélye a forró hegesztőtűkőr következtében.

Termékleírás

Műszaki adatok

3. Táblázat: Geberit KSS-160 hegesztőtűkőr

Jellemző	Érték
Névleges feszültség	230 V / 120 V
Hálózati frekvencia	50 Hz
Teljesítményfelvétel	630 W
Érintésvédelmi osztály	IP20
Védelmi osztály	I
Nettó súly	4 kg
Üzemi hőmérséklet	-10 – +50 °C
Tárolási hőmérséklet	-20 – +60 °C

4. Táblázat: Geberit KSS-200 hegesztőtűkőr

Jellemző	Érték
Névleges feszültség	230 V / 120 V
Hálózati frekvencia	50 Hz
Teljesítményfelvétel	800 W
Érintésvédelmi osztály	IP20
Védelmi osztály	I
Nettó súly	5 kg
Üzemi hőmérséklet	-10 – +50 °C
Tárolási hőmérséklet	-20 – +60 °C

5. Táblázat: Geberit KSS-315 hegesztőtűkőr

Jellemző	Érték
Névleges feszültség	230 V
Hálózati frekvencia	50 Hz
Teljesítményfelvétel	1300 W
Érintésvédelmi osztály	IP20
Védelmi osztály	I
Nettó súly	6 kg
Üzemi hőmérséklet	-10 – +50 °C
Tárolási hőmérséklet	-20 – +60 °C

Kezelés

Geberit PE és Geberit Silent-db20 csövek és idomok hegesztése



FIGYELMEZTETÉS

Égési sérülés veszélye

- ▶ A hegesztőtűkröt üzemi állapotában és a lehülési folyamat alatt ne érintse meg.

FIGYELEM

Égési sérülés veszélye

- ▶ A munkálatok szünetében tartsa a hegesztőtűkröt az arra kijelölt tartóban (állványon).

- 1 Csatlakoztassa a hálózati csatlakozódugót a villamos hálózatra.

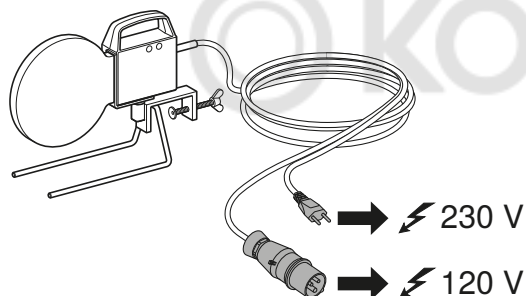

Geberit KSS-160/KSS-200 hegesztőtűkrö: A felfűtési szakaszban a piros kontroll lámpa világít. A hegesztési hőmérséklet elérésekor (kb. 8 perc elteltével) a zöld kontroll lámpa világít.

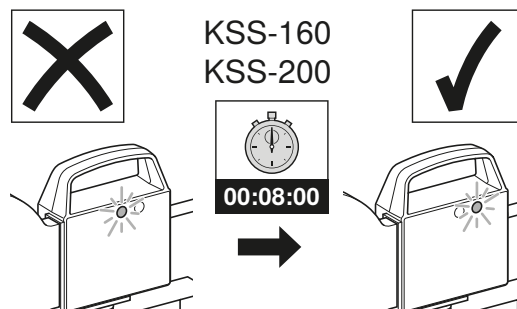

Geberit KSS-315 hegesztőtűkrö: A felfűtési szakaszt beépített hőmérséklet-szabályzó felügyeli. A hegesztési hőmérséklet kb. 20 perc melegítés után érhető el.

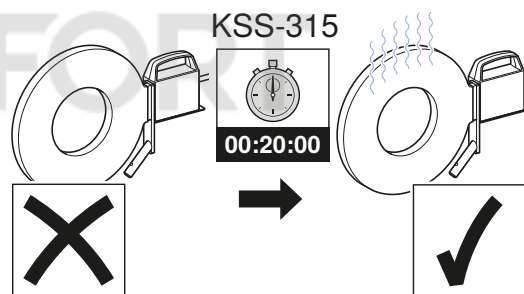

- 2 A csöveket, ill. idomokat vágja derékszögűre.

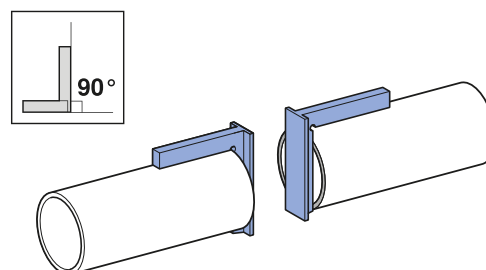

Hevítse fel a csöveket, ill. idomokat:

- d 32 mm – csak kézzel lehetséges.
- d 40–75 mm – kézzel vagy hegesztőgéppel lehetséges.
- d 90–315 mm – csak hegesztőgéppel lehetséges.

- 3** A csöveket, illetve idomokat nyomja az összeillesztendő oldaluknál megfelelő hegesztési nyomással a hegesztőtűkörhöz, és hevítse fel őket.

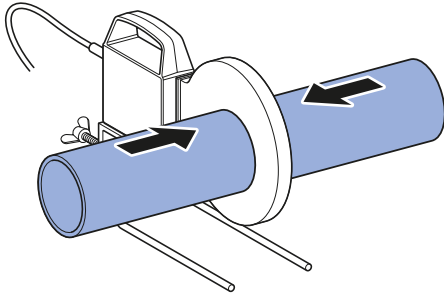

- i** Illessze össze a csöveket, ill. idomokat:
- d 32 mm – csak hegesztővályú segítségével lehetséges.
 - d 40–75 mm – hegesztővályú vagy hegesztőgép segítségével lehetséges.
 - d 90–315 mm – csak hegesztőgéppel lehetséges.

- 4** A megfelelő húzószilárdságú kötés elérése érdekében, közvetlenül a felmelegítés után, egyenletes nyomással nyomja össze a csöveket, illetve idomokat.

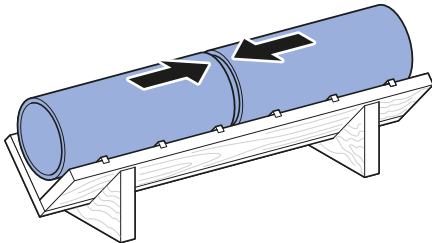

Karbantartás

Karbantartási előírások

- A javítást csak hivatalos szakszerviznek szabad végeznie.
- A teljes hegesztőtűkröt megfelelő szállítóeszközbe csomagolva adja át a javítási munkák elvégzéséhez.
- A hivatalos szakszervizek címéről érdeklődjön a Geberit nagykereskedőknél.

Időköz	Karbantartási munkálat
Rendszeresen (alkalmazás előtt, a munkanap kezdetén)	<ul style="list-style-type: none"> ▶ Ellenőrizze a hegesztőtűkröt a biztonsági szempontból lényeges külső hiányosságok és sérülések tekintetében. ▶ Tisztítsa meg a hegesztőtűkröt.

Ártalmatlanítás

Anyagösszetétel

Ez a termék megfelel az egyes veszélyes anyagok elektromos és elektronikus berendezésekben való alkalmazásának korlátozásáról szóló 2011/65/EU (RoHS) irányelv követelményeinek.

Az elektromos és elektronikus berendezések hulladékainak ártalmatlanítása



Az elektromos és elektronikus berendezések hulladékairól szóló 2012/19/EU (WEEE - Waste Electrical and Electronic Equipment) értelmében az elektromos berendezések gyártói kötelesek a hulladék berendezéseket visszavinni és gondoskodni környezetkímélő ártalmatlanításukról. A jelzés arra utal, hogy a terméket nem szabad a közönséges hulladékkal együtt tárolni. A régi berendezéseket szakszerű ártalmatlanítás céljából közvetlenül a Geberit vállalathoz kell visszajuttatni. Az átvételi helyek címei a Geberit illetékes nagykereskedőjétől tudhatók meg.

Všeobecné bezpečnostné pokyny

- Pred uvedením nástroja do prevádzky si prečítajte celý návod na prevádzku a prísne dodržiavajte pokyny, ktoré sú v ňom uvedené.
- Návod na prevádzku uschovajte spolu s nástrojom.
- Dodržiavajte bezpečnostné predpisy príslušného štátu.
- Istenie na strane elektrickej siete zabezpečte pomocou ochranného spínača proti chybnému prúdu.
- Deti od 8 rokov, ako aj osoby s obmedzenými fyzickými, senzorickými alebo mentálnymi schopnosťami alebo s nedostatočnými skúsenosťami a vedomosťami môžu toto zariadenie používať len v tom prípade, ak na ne dohliada zodpovedná osoba alebo ak sú poučení, ako sa zariadenie používa a porozumeli nebezpečenstvu, ktoré vyplýva z použitia zariadenia. Deti sa so zariadením nesmú hrať. Deti smú vykonávať čistenie a bežnú údržbu zariadenia len pod dohľadom (podľa normy EN 60335-1).

Bezpečnosť pracovného miesta

- Zváracie zrkadlo používajte len v dobre vetraných miestnostiach.
- Zváracie zrkadlo používajte len na miestach, ktoré sú chránené pred poveternostnými vplyvmi.
- Zváracie zrkadlo nepoužívajte v blízkosti ľahko horľavých kvapalín alebo výbušných zmesí plynov alebo prachov.
- Keď zváracie zrkadlo nepoužívate, vložte ho do príslušného stojanu.
- V okruhu 1 m od zváracieho zrkadla neuskladňujte žiadne horľavé materiály.
- Pracovný priestor udržiavajte v čistote a v poriadku.
- Pracovný priestor dostatočne osvetlite.
- Zabezpečte, aby sa deti a neautorizované osoby počas prevádzky zváracieho zrkadla zdržiavali mimo pracovného miesta.
- Zabráňte výskytu voľne visiacych predmetov v pracovnom priestore.

Elektrická bezpečnosť

- Pred každým použitím zváracieho zrkadla skontrolujte, či samotný prístroj, sieťová prípojka a sieťová zástrčka nie sú poškodené a či fungujú správne.
- Nedotýkajte sa poškodených sieťových prípojok alebo sieťových zástrčiek a nechajte ich ihneď vymeniť odborným elektrikárom.
- Nevykonávajte zváracie práce na vlhkých alebo vodou naplnených potrubiach.
- Nástroj chráňte pred mokrom a vlhkom.
- Vyťahnite sieťovú zástrčku pri každej práci, ktorá nie je súčasťou zváracieho procesu.
- Zabráňte kontaktu medzi sieťovou prípojkou a teplým zváracím zrkadlom.
- Elektrické zariadenia nechajte skontrolovať podľa predpisov daného štátu.

Osobná bezpečnosť

- Zváracie zrkadlo upevnite na rovnom a pevnom podklade.
- Zváracie zrkadlo používajte len v technicky bezchybnom stave.
- Zváracie zrkadlo nepoužívajte v prípade únavy alebo pod vplyvom alkoholu, drog alebo liekov.
- Zváracie zrkadlo nenechávajte bez dozoru.
- Používajte pevnú bezpečnostnú obuv.
- Zabezpečte, aby široké a voľné kusy odevu nepredstavovali riziko.
- Pri dlhých vlasoch použite sieťku na vlasy.
- Zváracie zrkadlo skladujte v uzavretej miestnosti mimo dosahu detí.

Údržba elektrického nástroja

- Zváracie zrkadlo skladujte v suchej miestnosti.
- Zváracie zrkadlo pravidelne čistite a preskúšajte jeho správne fungovanie.
- Znečistené zváracie zrkadlo čistite čistou a suchou utierkou vtedy, keď je ešte mierne teplé.
- Na čistenie nepoužívajte tekutiny.
- Na čistenie nikdy nepoužívajte oceľovú vlnu alebo podobné materiály.
- Odstránením porúch a poškodení zváracieho zrkadla ihneď poverte spoločnosť Geberit alebo autorizovaný odborný servis.
- Poškodené diely vymeňte iba za originálne náhradné diely Geberit.

Použitie v súlade s určením



Zváracie zrkadlá Geberit KSS-160, KSS-200 a KSS-315 sa smú používať výlučne na zváranie rúr a tvaroviek Geberit PE a Geberit Silent-db20:

- zváracie zrkadlo Geberit KSS-160 pre Geberit PE a Geberit Silent-db20 d 32–160 mm
- zváracie zrkadlo Geberit KSS-200 pre Geberit PE a Geberit Silent-db20 d 32–200 mm
- zváracie zrkadlo Geberit KSS-315 pre Geberit PE d 200–315 mm



Iné alebo tieto účely presahujúce použitie sa považuje za použitie, ktoré nie je v súlade s určením. Geberit neručí za škody, ktoré vzniknú na základe takéhoto používania.

Symbole

Tabuľka 1: Symbole v návode

Symbol	Význam
	VAROVANIE Označuje nebezpečenstvo, ktoré môže v prípade, že sa mu nezabráni, viesť k smrti alebo ťažkému zraneniu.
	Upozorňuje na doplňujúcu informáciu.

Tabuľka 2: Symbole na výrobku

Symbol	Význam
	Ohrozenie života elektrickým prúdom.
	Nebezpečenstvo popálenia horúcim zväracím zrkadlom.

Popis výrobku

Technické údaje

Tabuľka 3: Zväracie zrkadlo Geberit KSS-160

Charakteristický znak	Hodnota
Menovité napätie	230 V/120 V
Sieťová frekvencia	50 Hz
Príkonnosť	630 W
Spôsob ochrany	IP20
Trieda ochrany	I
Čistá hmotnosť	4 kg
Prevádzková teplota	-10 – +50 °C
Teplota skladovania	-20 – +60 °C

Tabuľka 4: Zväracie zrkadlo Geberit KSS-200

Charakteristický znak	Hodnota
Menovité napätie	230 V/120 V
Sieťová frekvencia	50 Hz
Príkonnosť	800 W
Spôsob ochrany	IP20
Trieda ochrany	I
Čistá hmotnosť	5 kg
Prevádzková teplota	-10 – +50 °C
Teplota skladovania	-20 – +60 °C

Tabuľka 5: Zväracie zrkadlo Geberit KSS-315

Charakteristický znak	Hodnota
Menovité napätie	230 V
Sieťová frekvencia	50 Hz
Príkonnosť	1300 W
Spôsob ochrany	IP20
Trieda ochrany	I
Čistá hmotnosť	6 kg
Prevádzková teplota	-10 – +50 °C
Teplota skladovania	-20 – +60 °C

Obsluha

Zváranie rúr a tvaroviek Geberit PE a Geberit Silent-db20



VAROVANIE

Nebezpečenstvo popálenia

- ▶ Nedotýkajte sa zváracieho zrkadla, keď je v prevádzke alebo vo fáze chladnutia.

POZOR

Nebezpečenstvo popálenia

- ▶ Keď zváracie zrkadlo nepoužívate, vložte ho do príslušného stojanu.

- 1 Pripojte sieťovú zástrčku do elektrickej siete.

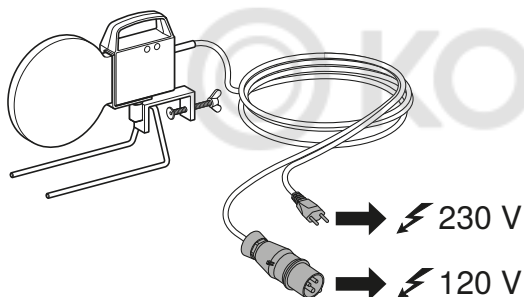

Zváracie zrkadlo Geberit KSS-160/KSS-200: Počas fázy zohrievania svieti červená kontrolka. Po dosiahnutí zváracieho teploty (po cca 8 minútach) sa rozsvieti zelená kontrolka.

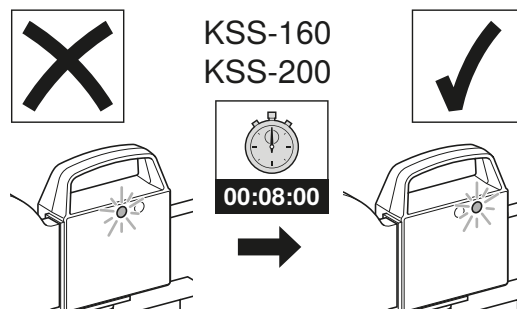

Zváracie zrkadlo Geberit KSS-315: Fáza zohrievania sa kontroluje pomocou zabudovaného regulátora teploty. Zváracia teplota sa dosiahne po cca 20 minútach zohrievania.

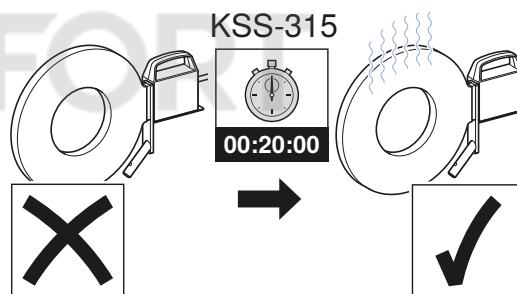

- 2 Rúry resp. tvarovky odrežte kolmo.

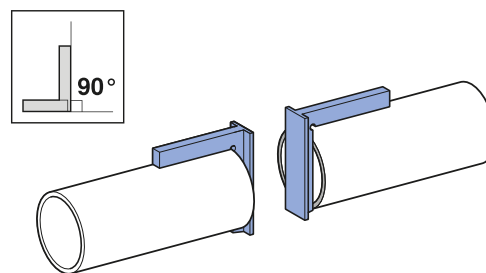

Zohrejte rúry resp. tvarovky:

- d 32 mm možné len manuálne.
- d 40–75 mm možné manuálne alebo zväračkou.
- d 90–315 mm možné len zväračkou.

- 3** Rúry resp. tvarovky zohrievajte vždy na strane, ktorá sa má zvrátať, a to pri aplikácii potrebného zvráacieho tlaku na zvráacom zrkadle.

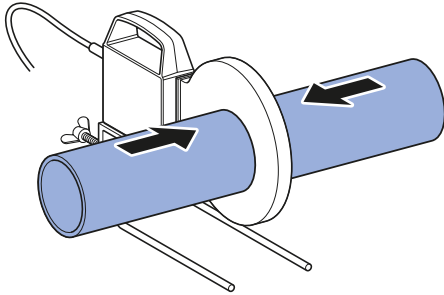

- i** Spojte rúry resp. tvarovky:

- d 32 mm možné len na spojovacom žľabe.
- d 40–75 mm možné na spojovacom žľabe alebo zvráčkou.
- d 90–315 mm možné len zvráčkou.

- 4** Ak chcete rúry resp. tvarovky spojiť tak, aby boli pevné v ťahu, bezprostredne po zohriatí ich rovnomerným tlakom pritlačte k sebe.

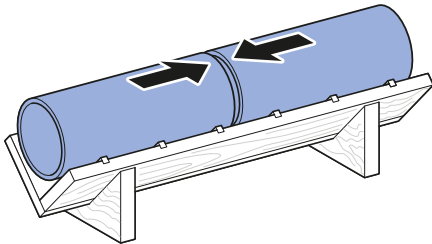

Údržba

Pravidlá údržby

- Opravy smú vykonávať len autorizované odborné servisy.
- Kompletne zvráacie zrkadlo sa pre účely dopravy musí odovzdať vo vhodnej prepravnej nádobe.
- Adresy autorizovaných odborných servisov si môžete vyžiadať od predajných spoločností Geberit.

Interval	Údržbárska práca
Pravidelne (pred použitím, na začiatku pracovného dňa)	<ul style="list-style-type: none"> ▶ Kontrola zvráacieho zrkadla z hľadiska poškodenia a vonkajších nedostatkov. ▶ Čistenie zvráacieho zrkadla.

Likvidácia

Obsiahnuté materiály

Tento výrobok je v zhode s požiadavkami smernice 2011/65/EÚ (RoHS) (obmedzenie používania určitých nebezpečných látok v elektrických a elektronických zariadeniach).

Likvidácia starých elektrických a elektronických prístrojov



Podľa smernice 2012/19/EÚ (OEEZ - o odpade z elektrických a elektronických zariadení) sú výrobcovia elektrických zariadení povinní prevziať staré zariadenia a starostlivo zlikvidovať. Symbol udáva, že výrobok sa nemôže likvidovať spolu s netriedeným odpadom. Staré prístroje je nutné vrátiť na odbornú likvidáciu priamo spoločnosti Geberit. Adresy zberných miest Vám poskytne príslušná predajná spoločnosť Geberit.

© KOMFORT

Všeobecné bezpečnostní pokyny

- Před uvedením náradí do provozu si přečtěte návod k provozu a přísně dodržujte zde uvedené pokyny.
- Návod k provozu uložte spolu s náradím.
- Dodržujte bezpečnostní předpisy specifické pro každou zemi.
- Proveďte jištění na straně sítě pomocí proudového chrániče.
- Toto zařízení může být používáno dětmi od 8 let a rovněž osobami s omezenými fyzickými, smyslovými či mentálními schopnostmi nebo osobami, které k používání tohoto zařízení nemají dostatečné zkušenosti a znalosti, pokud jsou pod dohledem nebo byly poučeny o bezpečném používání zařízení a rozumí nebezpečím, která z toho vyplývají. S přístrojem si nesmí hrát děti. Čištění a údržbu ze strany uživatele nesmí provádět děti bez dozoru (podle EN 60335-1).

Bezpečnost na pracovišti

- Svařovací zrcadlo používejte pouze v dobře větraných prostorech.
- Svařovací zrcadlo provozujte pouze na místech chráněných před vlivy počasí.
- Svařovací zrcadlo nepoužívejte v blízkosti lehce hořlavých tekutin nebo výbušných směsí plynů nebo prachu.
- Při přestávkách v práci odkládejte svařovací zrcadlo do určené stojiny.
- V okruhu 1 m okolo svařovacího zrcadla neskladujte žádné hořlavé materiály.
- Pracovní prostor udržujte čistý a uklizený.
- Pracovní prostor dostatečně osvětlete.
- Během používání svařovacího zrcadla nesmějí být na pracovišti děti a nepovolané osoby.
- Vyvarujte se volně visících předmětů v pracovním prostoru.

Elektrická bezpečnost

- Před každým použitím zkontrolujte svařovací zrcadlo, síťový kabel a síťovou vidlici, zda nejsou poškozeny a zda jsou funkční.
- Nedotýkejte se poškozeného síťového kabelu nebo síťové vidlice a nechte je okamžitě vyměnit odborníkem s elektrotechnickou kvalifikací.
- Nesvařujte mokrá nebo vodonosná potrubí.
- Náradí chraňte před mokrem a vlhkostí.
- Při veškerých pracích, které nepatří ke svařovacímu procesu, vytáhněte síťovou vidlici.
- Zamezte kontaktu mezi síťovým kabelem a horkým svařovacím zrcadlem.
- Elektrická zařízení nechte zkontrolovat v souladu s místními předpisy.

Osobní bezpečnost

- Svařovací zrcadlo upevněte na rovném a pevném podstavci.
- Svařovací zrcadlo používejte pouze v technicky bezvadném stavu.
- Svařovací zrcadlo nepoužívejte při únavě nebo pod vlivem alkoholu, drog nebo léků.
- Svařovací zrcadlo neopouštějte bez dozoru.
- Noste neklouzavou bezpečnostní obuv.
- Zajistěte si široké a volné části oděvu.
- Dlouhé vlasy zajistěte vlasovou sítkou.
- Svařovací zrcadlo uložte v uzavřené místnosti mimo dosah dětí.

Technická údržba elektrického nástroje

- Svařovací zrcadlo skladujte v suchém prostoru.
- Svařovací zrcadlo pravidelně čistěte a kontrolujte jeho funkčnost.
- Znečištěné svařovací zrcadlo čistěte čistým suchým hadříkem v mírně zahřátém stavu.
- K čištění nepoužívejte tekutiny.
- Pro čištění nepoužívejte ocelovou vatu nebo podobné prostředky.
- Poruchy a poškození svařovacího zrcadla nechte okamžitě odstranit firmou Geberit nebo autorizovaným servisem.
- Poškozené díly nahrazujte pouze originálními náhradními díly firmy Geberit.

Použití v souladu s určením



Geberit svařovací zrcadla KSS-160, KSS-200 a KSS-315 se smí používat výhradně pro svarové spoje Geberit PE a Geberit Silent-db20 trubek a tvarovek:

- Geberit svařovací zrcadlo KSS-160 pro Geberit PE a Geberit Silent-db20 d 32–160 mm
- Geberit svařovací zrcadlo KSS-200 pro Geberit PE a Geberit Silent-db20 d 32–200 mm
- Geberit svařovací zrcadlo KSS-315 pro Geberit PE d 200–315 mm



Jiné použití nebo použití přesahující tento rámec je považováno za použití v rozporu s určením. Firma Geberit neručí za škody vyplývající z takového použití.

Symbole

Tabulka 1: Symbole v návodu

Symbol	Význam
	VAROVÁNÍ Označuje nebezpečí, které může mít za následek smrt nebo těžké zranění, pokud se mu nezabrání.
	Upozorňuje na dodatečnou informaci.

Tabulka 2: Symbole na výrobku

Symbol	Význam
	Ohrožení života elektrickým proudem.
	Nebezpečí popálení horkým svařovacím zrcadlem.

Popis výrobku

Technické informace

Tabulka 3: Geberit svařovací zrcadlo KSS-160

Vlastnost	Hodnota
Jmenovité napětí	230 V / 120 V
Síťová frekvence	50 Hz
Příkon	630 W
Druh ochrany	IP20
Třída ochrany	I
Hmotnost netto	4 kg
Provozní teplota	-10 – +50 °C
Teplota skladování	-20 – +60 °C

Tabulka 4: Geberit svařovací zrcadlo KSS-200

Vlastnost	Hodnota
Jmenovité napětí	230 V / 120 V
Síťová frekvence	50 Hz
Příkon	800 W
Druh ochrany	IP20
Třída ochrany	I
Hmotnost netto	5 kg
Provozní teplota	-10 – +50 °C
Teplota skladování	-20 – +60 °C

Tabulka 5: Geberit svařovací zrcadlo KSS-315

Vlastnost	Hodnota
Jmenovité napětí	230 V
Síťová frekvence	50 Hz
Příkon	1300 W
Druh ochrany	IP20
Třída ochrany	I
Hmotnost netto	6 kg
Provozní teplota	-10 – +50 °C
Teplota skladování	-20 – +60 °C

Obsluha

Svářování trubek a tvarovek Geberit PE a Geberit Silent-db20



VÝSTRAHA

Nebezpečí zranění popálením

- ▶ Nedotýkejte se svařovacího zrcadla v provozu nebo ve fázi chladnutí.

UPOZORNĚNÍ

Nebezpečí zranění popálením

- ▶ Při přestávkách v práci odkládejte svařovací zrcadlo do určené stojiny.

- 1 Zapojte síťovou vidlici do elektrické sítě.

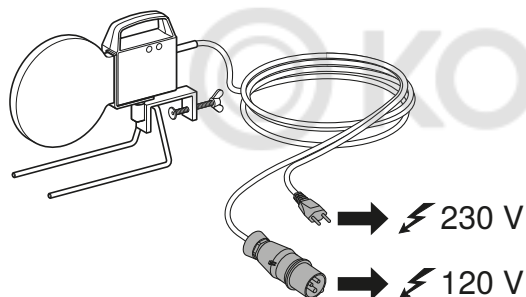

Geberit svařovací zrcadlo KSS-160/ KSS-200: Během doby nahřívání svítí červená kontrolka. Jakmile je dosaženo svařovací teploty (po cca 8 minutách), rozsvítí se zelená kontrolka.

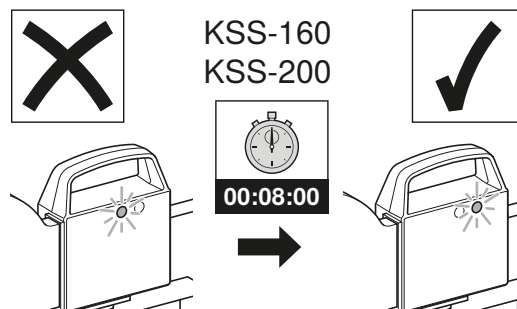

Geberit svařovací zrcadlo KSS-315: Doba nahřívání je kontrolována vestavěným teplotním regulátorem. Svařovací teploty je dosaženo cca po 20 minutovém rozeřtí.

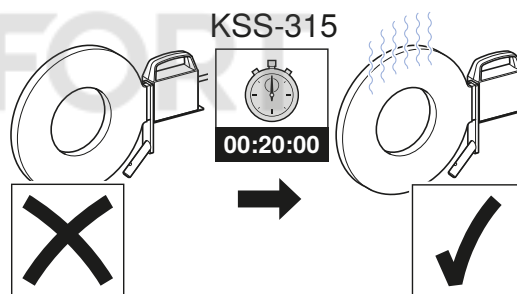

2

Trubky resp. tvarovky uřízněte kolmo na osu.

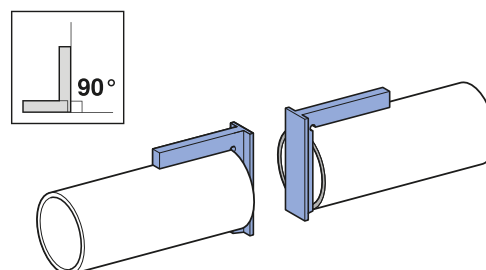

Nahřívání trubek resp. tvarovek:

- d 32 mm možné pouze ručně.
- d 40–75 mm možné ručně nebo pomocí svářečky.
- d 90–315 mm možné pouze se svářečkou.

- 3** Trubky resp. tvarovky vždy nahřejte na svařovaných koncích při nezbytném svařovacím tlaku na svařovacím zrcadle.

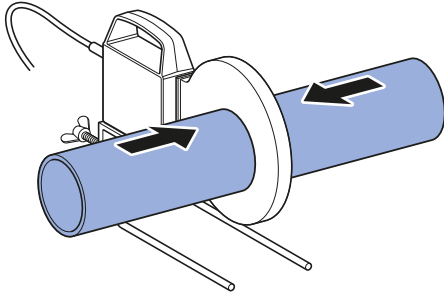

- i** Spojení trubek resp. tvarovek:
- d 32 mm možné pouze v dorazovém korýtku.
 - d 40–75 mm možné v dorazovém korýtku nebo se svářečkou.
 - d 90–315 mm možné pouze se svářečkou.

- 4** Pro docílení spojů trubek resp. tvarovek pevných v tahu se musí trubky resp. tvarovky ihned po zahřátí k sobě přitisknout rovnoměrným tlakem.

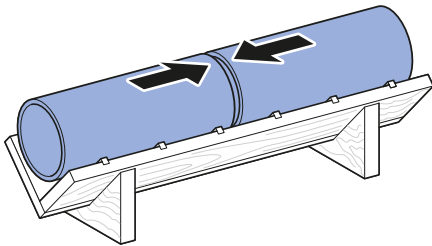

Údržba

Pravidla údržby

- Opravy smí provádět pouze autorizované odborné dílny.
- K opravě je třeba odeslat kompletní svařovací zrcadlo uložené v určeném přepravním kontejneru.
- Adresy autorizovaných odborných dílen lze zjistit u distribučních společností Geberit.

Interval	Údržbářská práce
Pravidelně (před použitím, na začátku pracovního dne)	<ul style="list-style-type: none"> ▶ Zkontrolovat, zda svařovací zrcadlo nevykazuje vnější nedostatky a poškození. ▶ Vyčistit svařovací zrcadlo.

Likvidace

Složení

Tento výrobek splňuje požadavky směrnice 2011/65/EU (RoHS) (omezené používání určitých nebezpečných látek v elektrických a elektronických zařízeních).

Likvidace starých elektrických a elektronických přístrojů



Na základě směrnice 2012/19/EU (OEEZ - o odpadu z elektrických a elektronických zařízení) jsou výrobci elektrických zařízení povinni stará zařízení převzít a řádně zlikvidovat. Tento symbol znamená, že se výrobek nesmí vyhazovat do zbytkového odpadu. Stará zařízení je nutno vrátit přímo firmě Geberit, která zajistí jejich odbornou likvidaci. Na adresy sběrných míst je možné se dotázat u příslušné distribuční společnosti Geberit.

© KOMFORT

Splošni varnostni napotki

- Pred zagonom orodja preberite navodila za uporabo in dosledno upoštevajte vse napotke.
- Navodila za uporabo shranite skupaj z orodjem.
- Upoštevajte varnostne predpise, ki so specifični za posamezno državo.
- Omrežje zavarujte s tokovnim zaščitnim stikalom.
- Napravo lahko uporabljajo otroci od 8 leta in osebe z omejenimi fizičnimi, motoričnimi ali duševnimi sposobnostmi oz. s pomanjkanjem izkušenj in znanja, če so pod nadzorom ali pa so dobili ustrezne napotke za varno uporabo naprave in razumejo posledične nevarnosti. Otroci se ne smejo igrati z napravo. Otrokom brez nadzora ni dovoljeno izvajati čiščenja in uporabniškega vzdrževanja (v skladu s standardom EN 60335-1).

Varnost na delovnem mestu

- Varilno ogledalo uporabljajte samo v dobro prezračениh prostorih.
- Varilno ogledalo uporabljajte le na lokacijah, zaščitениh pred vremenskimi vplivi.
- Varilnega ogledala ne uporabljajte v bližini lahko vnetljivih tekočin, eksplozivnih plinov ali v prašnem okolju.
- Med prekinitvami dela postavite varilno ogledalo v za to namenjeno stojko.
- Gorljiv material mora biti vsaj 1 m oddaljen od varilnega ogledala.
- Skrbite za čistočo in red na delovnem mestu.
- Delovno mesto mora biti dobro osvetljeno.
- Otroci in nepooblaščenе osebe se vam med uporabo varilnega ogledala ne smejo približevati.
- Na delovnem mestu ne nosite visečih predmetov.

Električna varnost

- Pred vsako uporabo preglejte, ali so varilno ogledalo, omrežni kabel in vtič poškodovani in ali pravilno delujejo.
- Ne dotikajte se poškodovanega omrežnega kabla ali vtiča in takoj poskrbite, da ga zamenja električar.
- Ne varite mokrih napeljav ali napeljav, po katerih teče voda.
- Orodje morate zaščititi pred mokroto in vlago.
- Pri vseh opravilih, ki ne spadajo k varilnemu procesu, izvlecite vtič.
- Preprečite stik omrežnega kabla z vročim varilnim ogledalom.
- Električno opremo nadzirajte v skladu z lokalnimi predpisi.

Osebna varnost

- Varilno ogledalo namestite na ravno, trdno podnožje.
- Varilno ogledalo uporabljajte le, če je v brezhibnem tehničnem stanju.
- Ne uporabljajte varilnega ogledala, če ste utrujeni ali pod vplivom alkohola, drog ali zdravil.
- Varilno ogledalo mora biti vedno pod nadzorom.
- Nosite primerno in varno delovno obutev.
- Široke in ohlapne obleke ustrezno zaščitite.
- Dolge lase zaščitite z mrežo za lase.
- Varilno ogledalo morate hraniti v zaklenjenem prostoru, kamor otroci nimajo dostopa.

Vzdrževanje električnega orodja

- Varilno ogledalo hranite v suhem prostoru.
- Varilno ogledalo morate redno čistiti in preizkušati njegovo tehnično brezhibnost.
- Umazano varilno ogledalo očistite v zmerno toplem stanju s čisto, suho krpo.
- Za čiščenje ne uporabljajte tekočine.
- Za čiščenje ne uporabljajte železne volne in podobnih pripomočkov.
- V primeru motenj v delovanju ali poškodb takoj poskrbite za popravilo orodja pri podjetju Geberit ali pooblaščenem servisu.
- Poškodovane dele zamenjajte le z originalnimi nadomestnimi deli Geberit.

Namenska uporaba

Varilna ogledala Geberit KSS-160, KSS-200 in KSS-315 je dovoljeno uporabljati izključno za varjenje cevi in fazonskih kosov Geberit PE in Geberit Silent-db20:

- varilno ogledalo Geberit KSS-160 za Geberit PE in Geberit Silent-db20 d 32–160 mm
- varilno ogledalo Geberit KSS-200 za Geberit PE in Geberit Silent-db20 d 32–200 mm
- varilno ogledalo Geberit KSS-315 za Geberit PE d 200–315 mm

Drugačna uporaba ali uporaba, ki presega namembnost, ni skladna z določili. Geberit ne prevzema odgovornosti za škodo, ki nastane zaradi nenamenske uporabe.

Simboli

Tabela 1: Simboli v navodilih





Simbol	Pomen
	OPOZORILO Označuje nevarnost, ki lahko povzroči smrt ali hude telesne poškodbe, če je ne preprečite.
	Opozarja na dodatno informacijo.

Tabela 2: Simboli na izdelku

Simbol	Pomen
	Smrtna nevarnost zaradi električnega udara.
	Nevarnost opeklin zaradi vročega varilnega ogledala.

Opis proizvoda

Tehnični podatki

Tabela 3: Varilno ogledalo Geberit KSS-160

Značilnost	Vrednost
Nazivna napetost	230 V/120 V
Frekvenca, omrežna	50 Hz
Poraba energije	630 W
Vrsta zaščite	IP20
Razred zaščite	I
Neto masa	4 kg
Obratovalna temperatura	-10 – +50 °C
Temperatura skladiščenja	-20 – +60 °C

Tabela 4: Varilno ogledalo Geberit KSS-200

Značilnost	Vrednost
Nazivna napetost	230 V/120 V
Frekvenca, omrežna	50 Hz
Poraba energije	800 W
Vrsta zaščite	IP20
Razred zaščite	I
Neto masa	5 kg
Obratovalna temperatura	-10 – +50 °C
Temperatura skladiščenja	-20 – +60 °C

Tabela 5: Varilno ogledalo Geberit KSS-315

Značilnost	Vrednost
Nazivna napetost	230 V
Frekvenca, omrežna	50 Hz
Poraba energije	1300 W
Vrsta zaščite	IP20
Razred zaščite	I
Neto masa	6 kg
Obratovalna temperatura	-10 – +50 °C
Temperatura skladiščenja	-20 – +60 °C

Upravljanje

Varjenje cevi in fazonskih kosov Geberit PE in Geberit Silent-db20



OPOZORILO

Nevarnost poškodb zaradi opeklin

- ▶ Ne dotikajte se varilnega ogledala med delovanjem in fazo ohlajanja.

POZOR

Nevarnost poškodb zaradi opeklin

- ▶ Med prekinitvami dela postavite varilno ogledalo v za to namenjeno stojko.

- 1 Priključite vtič na omrežni tok.

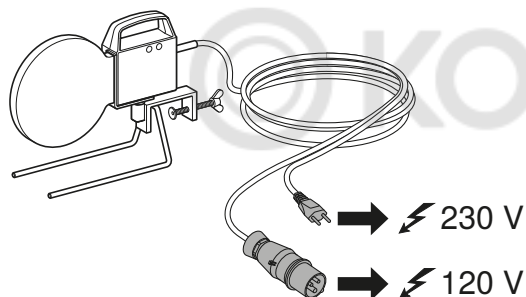

Varilno ogledalo Geberit KSS-160/KSS-200: Med fazo ogrevanja sveti rdeča kontrolni signal. Ko je dosežena varilna temperatura (po pribl. 8 minutah), zasveti zeleni kontrolni signal.

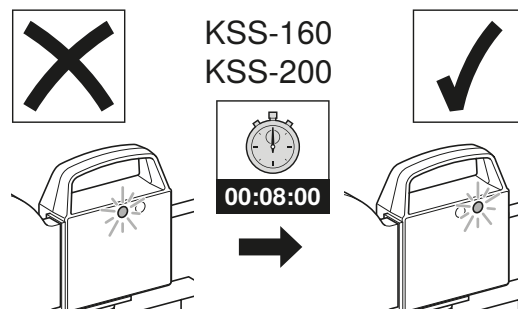

Varilno ogledalo Geberit KSS-315: Faza ogrevanja je nadzorovana z vgrajenim temperaturnim regulatorjem. Varilna temperatura se doseže po pribl. 20 minutah segrevanja.

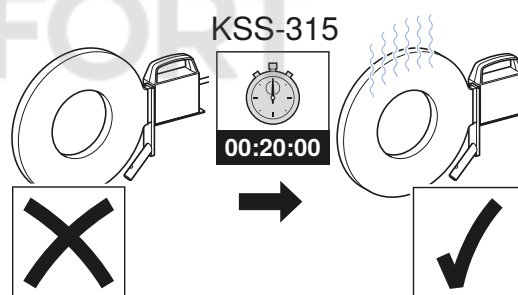

- 2 Skrajšajte cevi oz. fazonske kose pod pravim kotom.

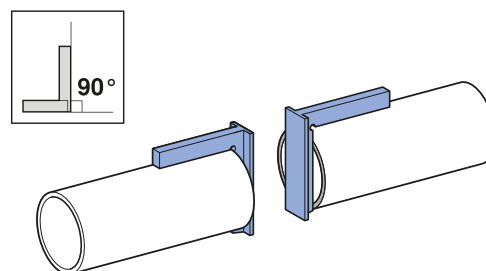

Cevi oz. fazonske kose segrejte:

- d 32 mm možno samo ročno.
- d 40–75 mm možno ročno ali z varilnim strojem.
- d 90–315 mm možno samo z varilnim strojem.

3

Cevi oz. fazonske kose vsakič segrejte na strani, ki jo boste varili, z ustreznim varilnim pritiskom na varilnem ogledalu.

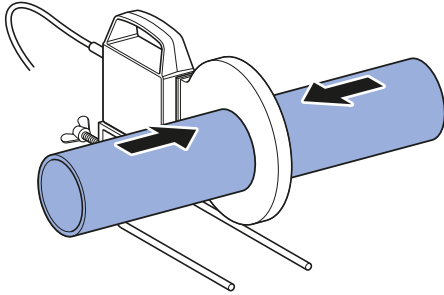

Cevi oz. fazonske kose povežite:

- d 32 mm možno samo na omejlju z žlebom.
- d 40–75 mm možno na omejlju z žlebom ali z varilnim strojem.
- d 90–315 mm možno samo z varilnim strojem.

4

Da bi se cevi oz. fazonski kosi trdno spojili, jih takoj po segrevanju z enakomernim pritiskom stisnite skupaj.

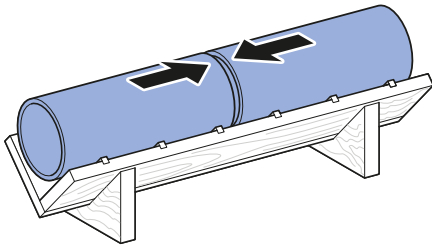

Servis

Pravila za vzdrževanje

- Popravila lahko izvajajo samo pooblašteni servisi.
- Celotno varilno ogledalo pošljite na servis v ustrezni transportni embalaži.
- Za naslove pooblaščenih servisov se obrnite na prodajna podjetja Geberit.

Interval	Vzdrževalno delo
Redno (pred uporabo, pred začetkom delovnega dne)	<ul style="list-style-type: none"> ▶ Preglejte varilno ogledalo glede zunanjih pomanjkljivosti in poškodb, ki so pomembne za varnost. ▶ Varilno ogledalo očistite.

Odstranjevanje

Sestavine

Ta izdelek izpolnjuje zahteve direktive 2011/65/EU (RoHS) (omejitev uporabe določenih nevarnih snovi v električnih in elektronskih napravah).

Odstranitev odpadne električne in elektronske opreme



V skladu z Direktivo 2012/19/EU (OEEO - odpadna električna in elektronska oprema) so proizvajalci električnih naprav dolžni stare naprave prevzeti in poskrbeti za njihovo strokovno odstranitev. Simbol opozarja, da izdelka ni dovoljeno odvreči med ostale odpadke. Odpadno opremo vrnite podjetju Geberit, kjer bodo poskrbeli za strokovno odstranitev. Naslove sprejemnih mest lahko najdete pri pristojnem prodajnem podjetju Geberit.

© KOMFORT

Opće sigurnosne napomene

- Prije puštanja alata u pogon pročitajte pogonske upute i strogo ih se pridržavajte.
- Pogonske upute čuvajte zajedno s alatom.
- Pridržavajte se nacionalnih sigurnosnih propisa.
- Osiguranje sa strane mreže izvedite pomoću zaštitne strujne sklopke.
- Ovaj uređaj mogu koristiti djeca od 8 godina kao i osobe sa smanjenim psihičkim, osjetilnim ili mentalnim sposobnostima ili osobe koje nemaju dovoljno iskustva i znanja za uporabu uređaja, ako su pod nadzorom ili su upućene u sigurnu uporabu uređaja te razumiju opasnosti koje iz toga proizlaze. Djeca se ne smiju igrati uređajem. Čišćenje i održavanje od strane korisnika ne smiju izvoditi djeca bez nadzora (prema EN 60335-1).

Sigurnost radnog mjesta

- Ogledalo za zavarivanje upotrebljavajte samo u dobro prozračenim prostorima.
- Ogledalo za zavarivanje upotrebljavajte samo na mjestima zaštićenima od vremenskih utjecaja.
- Ogledalo za zavarivanje ne upotrebljavajte u blizini lako zapaljivih tekućina ili eksplozivnih mješavina plina ili prašine.
- Tijekom pauza u radu ogledalo za zavarivanje odložite na za to predviđeni stup.
- Zapaljive materijale nemojte držati u krugu od 1 m oko ogledala za zavarivanje.
- Radno područje održavajte čistim i urednim.
- Radno područje mora biti dobro osvijetljeno.
- Za vrijeme upotrebe ogledala za zavarivanje udaljite djecu i neovlaštene osobe s radnog mjesta.
- Ne postavljajte viseće dijelove u radno područje.

Električna sigurnost

- Prije svake upotrebe provjerite ima li na ogledalu za zavarivanje, mrežnom kabelu i mrežnom utikaču oštećenja i jesu li tehnički ispravni.
- Nemojte dodirivati oštećen mrežni kabel i ili mrežni utikač i neka ih odmah zamijeni tehnički stručnjak.
- Nemojte zavarivati mokre i vodonosne vodove.
- Alat zaštitite od vlage i tekućine.
- Tijekom svih radova koji ne uključuju proces zavarivanja izvucite mrežni utikač.
- Izbjegavajte kontakt između mrežnog kabela i zagrijanog ogledala za zavarivanje.
- Električne uređaje provjerite u skladu s nacionalnim propisima.

Osobna sigurnost

- Ogledalo za zavarivanje pričvrstite na ravan, čvrst temelj.
- Ogledalo za zavarivanje upotrebljavajte samo u besprijekornom tehničkom stanju.
- Ne upotrebljavajte ogledalo za zavarivanje ako ste umorni, pod utjecajem alkohola, droge ili lijekova.
- Ogledalo za zavarivanje nemojte ostavljati bez nadzora.
- Nosite sigurnosnu obuću koja se ne kliže.
- Učvrstite široku i labavu odjeću.
- Dugu kosu skupite mrežicom za kosu.
- Ogledalo za zavarivanje čuvajte izvan dohvata djece u zaključanoj prostoriji.

Održavanje električnog alata

- Ogledalo za zavarivanje čuvajte na suhom mjestu.
- Ogledalo za zavarivanje redovito čistite i provjeravajte tehničku ispravnost.
- Zaprljano i slabo zagrijano ogledalo za zavarivanje čistite čistom i suhom krpom.
- Za čišćenje nemojte upotrebljavati tekućine.
- Za čišćenje nemojte upotrebljavati čeličnu vunu ili sl.
- Smetnje i oštećenja na ogledalu za zavarivanje treba odmah ukloniti putem tvrtke Geberit ili u ovlaštenoj servisnoj radionici.
- Oštećene dijelove zamijenite samo originalnim rezervnim dijelovima Geberit.

Propisna uporaba

Geberit ogledala za zavarivanje KSS-160, KSS-200 i KSS-315 smiju se upotrebljavati isključivo za sučeono zavarene spojeve Geberit PE i Geberit Silent-db20 cijevi i fazonske komade:



- Geberit ogledalo za zavarivanje KSS-160 za Geberit PE i Geberit Silent-db20 d 32–160 mm
- Geberit ogledalo za zavarivanje KSS-200 za Geberit PE i Geberit Silent-db20 d 32–200 mm
- Geberit ogledalo za zavarivanje KSS-315 za Geberit PE d 200–315 mm

Svaka uporaba u druge svrhe ili u svrhe koje prelaze predviđenu namjenu smatra se nepropisnom. Geberit ne snosi odgovornost za štete nastale takvom uporabom.



Objašnjenje simbola

Simboli

Tablica 1: Simboli u uputama

Simbol	Značenje
	UPOZORENJE Označava opasnost koja može prouzročiti smrt ili tešku ozljedu, ako se ne izbjegne.
	Upućuje na dodatnu informaciju.

Tablica 2: Simboli na proizvodu

Simbol	Značenje
	Opasnost za život zbog električnog udara.
	Opasnost od opekline zbog vrućeg ogledala za zavarivanje.

Opis proizvoda

Tehnički podaci

Tablica 3: Geberit ogledalo za zavarivanje KSS-160

Svojstvo	Vrijednost
Nazivni napon	230 V / 120 V
Frekvencija mreže	50 Hz
Potrošnja snage	630 W
Stupanj zaštite	IP20
Klasa zaštite	I
Neto težina	4 kg
Radna temperatura	-10 – +50 °C
Temperatura skladištenja	-20 – +60 °C

Tablica 4: Geberit ogledalo za zavarivanje KSS-200

Svojstvo	Vrijednost
Nazivni napon	230 V / 120 V
Frekvencija mreže	50 Hz
Potrošnja snage	800 W
Stupanj zaštite	IP20
Klasa zaštite	I
Neto težina	5 kg
Radna temperatura	-10 – +50 °C
Temperatura skladištenja	-20 – +60 °C

Tablica 5: Geberit ogledalo za zavarivanje KSS-315

Svojstvo	Vrijednost
Nazivni napon	230 V
Frekvencija mreže	50 Hz
Potrošnja snage	1300 W
Stupanj zaštite	IP20
Klasa zaštite	I
Neto težina	6 kg
Radna temperatura	-10 – +50 °C
Temperatura skladištenja	-20 – +60 °C

Upotreba

Zavarivanje Geberit PE i Geberit Silent-db20 cijevi i fazonskih komada



UPOZORENJE

Opasnost od opeklina

- ▶ Ogledalo za zavarivanje nemojte dodirivati tijekom rada i u fazi hlađenja.

POZOR

Opasnost od opeklina

- ▶ Tijekom pauza u radu ogledalo za zavarivanje odložite na za to predviđeni stup.

- 1 Priključite mrežni utikač na električnu mrežu.

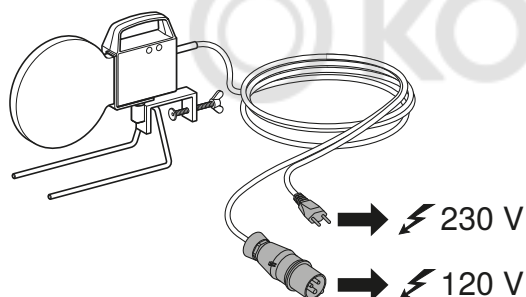

Geberit ogledalo za zavarivanje KSS-160/ KSS-200: Tijekom faze zagrijavanja svijetli crvena kontrolna žaruljica. Čim se postigne temperatura zavarivanja (nakon otprilike 8 minuta), svijetli zelena kontrolna žaruljica.

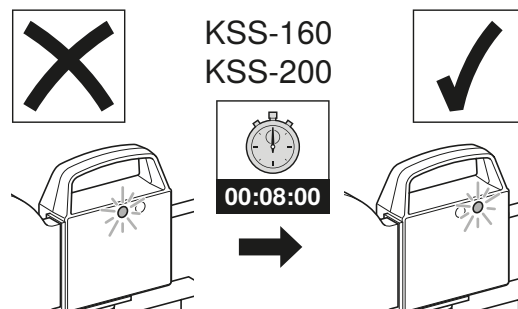

Geberit ogledalo za zavarivanje KSS-315: Faza zagrijavanja nadzire se ugrađenim regulatorom temperature. Temperatura zavarivanja postiže se nakon zagrijavanja od otprilike 20 minuta.

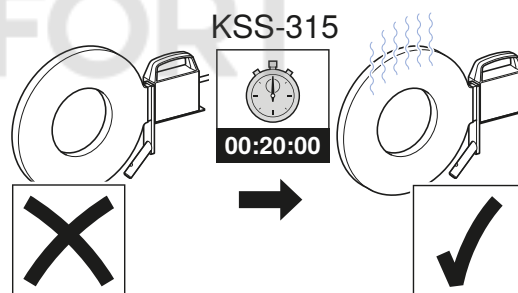

- 2 Skraćivanje cijevi ili fazonskih komada pod pravim kutom.

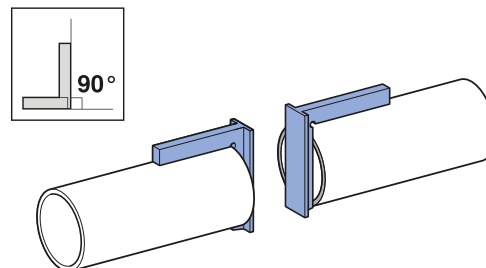

Zagrijavanje cijevi ili fazonskih komada:

- d 32 mm moguće samo rukom.
- d 40–75 mm moguće rukom ili alatom za zavarivanje.
- d 90–315 mm moguće samo alatom za zavarivanje.

3

Stranu cijevi ili fazonskih komada koju treba zavariti zagrijati potrebnim potisnim tlakom na ogledalu za zavarivanje.

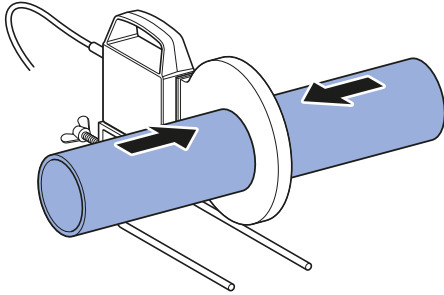

Spajanje cijevi ili fazonskih komada:

- d 32 mm moguće samo na žlijebu za poravnavanje šava zavara.
- d 40–75 mm moguće na žlijebu za poravnavanje šava zavara ili alatom za zavarivanje.
- d 90–315 mm moguće samo alatom za zavarivanje.

4

Za čvrsto spajanje cijevi ili fazonskih komada odmah nakon zagrijavanja pritisnite ih jednakim pritiskom.

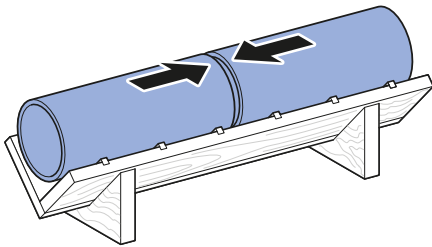

Održavanje

Pravila za održavanje

- Radove na održavanju smiju obavljati samo ovlaštene servisne radionice.
- Kompletно ogledalo za zavarivanje mora se predati na popravak u prikladnoj transportnoj kutiji.
- Adrese ovlaštenih servisnih radionica možete dobiti od prodajnih kompanija tvrtke Geberit.

Interval	Rad na održavanju
Redovito (prije primjene, na početku radnog dana)	<ul style="list-style-type: none"> ▶ Provjerite ima li na ogledalu za zavarivanje vanjskih nedostataka i oštećenja. ▶ Očistite ogledalo za zavarivanje.

Zbrinjavanje

Sastojci

Ovaj je proizvod u skladu sa zahtjevima Direktive 2011/65/EU (RoHS) (Ograničenje upotrebe određenih opasnih tvari u električnim i elektroničkim uređajima).

Zbrinjavanje starih električnih i elektroničkih uređaja



U skladu s Direktivom 2012/19/EU (WEEE - Waste Electrical and Electronic Equipment) (otpadna električna i elektronička oprema) o otpadnoj električnoj i elektroničkoj opremi, proizvođači električnih uređaja obvezni su preuzeti natrag stare uređaje te ih propisno zbrinuti. Simbol prikazuje da se ovaj proizvod ne smije zbrinuti u kućni otpad. Stari uređaji moraju se predati direktno tvrtci Geberit u svrhu propisnog zbrinjavanja. Adrese sabirnih mjesta zatražite od nadležnih prodajnih kompanija proizvođa Geberit.

© KOMFORT

Opšta bezbednosna uputstva

- Pre puštanja alata u rad, potrebno je pročitati uputstvo za upotrebu i strogo se pridržavati tamo navedenih instrukcija.
- Čuvajte uputstvo za upotrebu zajedno sa alatom.
- Pridržavajte se specifičnih lokalnih bezbednosnih propisa.
- Izvršite zaštitu na mrežnoj strani pomoću zaštitne sklopke za struju kvara.
- Ovaj uređaj mogu da koriste deca starosti od 8 godina, kao i lica smanjenih fizičkih, senzoričkih ili mentalnih sposobnosti ili lica sa nedovoljnim iskustvom i znanjem, ako su pod nadzorom ili ako su upućena u pogledu bezbednog korišćenja uređaja i razumeju opasnosti koje mogu nastati kao rezultat korišćenja uređaja. Deca ne smeju da se igraju uređajem. Čišćenje i korisničko održavanje ne smeju da vrše deca bez nadzora (u skladu sa EN 60335-1).

Bezbednost na radnom mestu

- Ogledalo za varenje koristite samo u dobro provetrenim prostorijama.
- Ogledalo za varenje upotrebljavajte samo na mestima zaštićenim od atmosferskih uticaja.
- Ogledalo za varenje nemojte upotrebljavati u blizini lako zapaljivih tečnosti, eksplozivnog gasa ili prašnjavih mešavina.
- Ogledalo za varenje tokom pauze u radu stavite u za to predviđeni držač.
- U krugu od 1 m oko ogledala za varenje nemojte skladištiti zapaljive materijale proizvoda.
- Radno područje održavajte čistim i urednim.
- Adekvatno osvetlite radno područje.
- Deca i neovlašćena lica ne smeju da se nalaze u blizini radnog mesta tokom upotrebe ogledala za varenje.
- Izbegavajte predmete koji slobodno vise u radnom području.

Električna bezbednost

- Pre svake upotrebe proverite moguća oštećenja i funkcionalnost ogledala za varenje, mrežnog kabla i mrežnog utikača.
- Ne dodirujte oštećene mrežne kablove ili mrežne utikače i odmah angažujte stručnog električara da izvrši njihovu zamenu.
- Nemojte zavarivati mokre cevovode ili cevovode koji provode vodu.
- Zaštitite alat od vlage.
- Izvucite mrežni utikač tokom svih radova koji nisu deo procesa zavarivanja.
- Izbegavajte kontakt između mrežnog kabla i ogledala za varenje.
- Izvršite kontrolu električnih elemenata u skladu sa lokalnim propisima.

Lična bezbednost

- Ogledalo za varenje fiksirajte na ravnoj, čvrstoj podlozi.
- Ogledalo za varenje koristite samo u tehnički besprekornom stanju.
- Ne koristite ogledalo za varenje ako ste umorni ili pod uticajem alkohola, droga ili lekova.
- Ogledalo za varenje ne ostavljajte bez nadzora.
- Nosite stabilne sigurnosne cipele.
- Osigurajte široke i opuštene delove odeće.
- Dugu kosu zaštitite mrežom za kosu.
- Ogledalo za varenje čuvajte van dometa dece, u zatvorenoj prostoriji.

Održavanje električnog alata

- Ogledalo za varenje čuvati u suvoj prostoriji.
- Redovno čistite ogledalo za varenje i proveravajte njegovu funkcionalnost.
- Uprljano ogledalo za varenje čistite u blago zagrejanom stanju, čistom, suvom krpom.
- Za čišćenje nemojte upotrebljavati tečnosti.
- Za čišćenje nemojte upotrebljavati čeličnu vunu ili tome slično.
- Za otklanjanje smetnji i oštećenja na ogledalu za varenje odmah angažujte Geberit ili ovlašćenu stručnu radionicu.
- Oštećene delove zamenite isključivo originalnim Geberit rezervnim delovima.

Namenska upotreba

Geberit ogledala za varenje KSS-160, KSS-200 i KSS-315 smeju da se koriste isključivo za varenje Geberit PE i Geberit Silent-db20 cevi i fazonskih komada:

- Geberit ogledalo za varenje KSS-160 za Geberit PE i Geberit Silent-db20 d 32–160 mm
- Geberit ogledalo za varenje KSS-200 za Geberit PE i Geberit Silent-db20 d 32–200 mm
- Geberit ogledalo za varenje KSS-315 za Geberit PE d 200–315 mm

Svaka drugačija upotreba smatra se nenamenskom upotrebom. Za oštećenja koja nastanu u takvom slučaju, kompanija Geberit ne snosi odgovornost.

Simboli

Tabela 1: Simboli u uputstvu





Simbol	Značenje
	UPOZORENJE Označava opasnost koja, ako se ne spreči, može da dovede do smrti ili teških telesnih povreda.
	Ukazuje na dodatnu informaciju.

Tabela 2: Simboli na proizvodu

Simbol	Značenje
	Opasnost po život usled strujnog udara.
	Opasnost od opekotina vrelim ogledalom za varenje.

Tehnički podaci

Tabela 3: Geberit ogledalo za varenje KSS-160

Svojstvo	Vrednost
Nominalni napon	230 V / 120 V
Mrežna frekvencija	50 Hz
Potrošnja struje	630 W
Stepen zaštite	IP20
Klasa zaštite	I
Neto težina	4 kg
Radna temperatura	-10 – +50 °C
Temperatura prilikom skladištenja	-20 – +60 °C

Tabela 4: Geberit ogledalo za varenje KSS-200

Svojstvo	Vrednost
Nominalni napon	230 V / 120 V
Mrežna frekvencija	50 Hz
Potrošnja struje	800 W
Stepen zaštite	IP20
Klasa zaštite	I
Neto težina	5 kg
Radna temperatura	-10 – +50 °C
Temperatura prilikom skladištenja	-20 – +60 °C

Tabela 5: Geberit ogledalo za varenje KSS-315

Svojstvo	Vrednost
Nominalni napon	230 V
Mrežna frekvencija	50 Hz
Potrošnja struje	1300 W
Stepen zaštite	IP20
Klasa zaštite	I
Neto težina	6 kg
Radna temperatura	-10 – +50 °C
Temperatura prilikom skladištenja	-20 – +60 °C

Rukovanje

Varenje Geberit PE i Geberit Silent-db20 cevi i fazonskih komada



UPOZORENJE

Opasnost od opekotina

- ▶ Ogledalo za varenje ne dodirujte tokom rada i tokom faze hlađenja.

PAŽNJA

Opasnost od opekotina

- ▶ Ogledalo za varenje tokom pauze u radu stavite u za to predviđeni držač.

1

Priključite mrežni utikač na sistem napajanja električnom energijom.

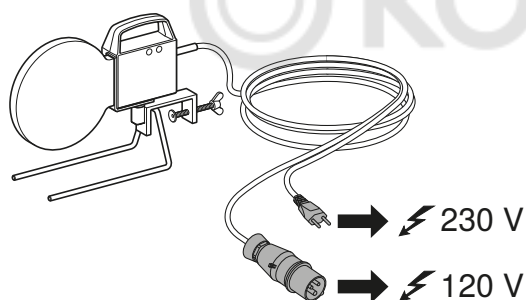

Geberit ogledalo za varenje KSS-160/ KSS-200: Tokom faze zagrevanja svetli crvena kontrolna lampica. Čim se postigne temperatura varenja (nakon oko 8 minuta), svetli zelena kontrolna lampica.

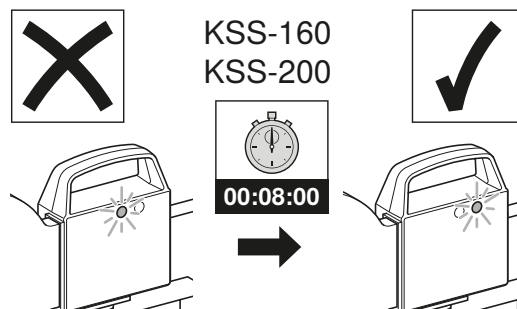

Geberit ogledalo za varenje KSS-315: Faza zagrevanja se nadzire preko ugrađenog regulatora temperature. Temperatura varenja se dostiže nakon oko 20 minuta zagrevanja.

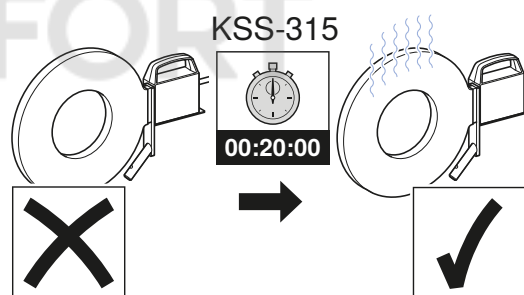

2

Produžite cevi odn. fazonske komade pod pravim uglom.

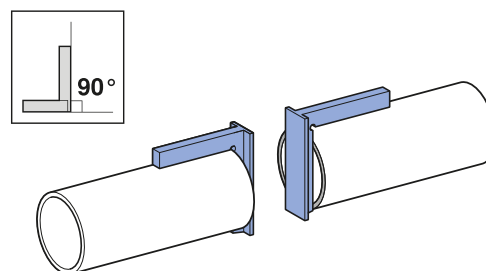

Zagrejati cevi odn. fazonske komade:

- d 32 mm moguće samo ručno.
- d 40–75 mm moguće ručno ili pomoću aparata za varenje.
- d 90–315 mm moguće samo pomoću aparata za varenje.

- 3** Cevi odn. fazonske komade zagrejte na strani koju je potrebno zavariti uz potrebni pritisak na ogledalu za varenje.

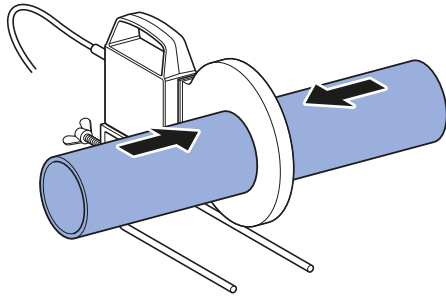

- i** Povezati cevi odn. fazonske komade:
- d 32 mm moguće samo na graničnik sa žlebom.
 - d 40–75 mm moguće na graničnik sa žlebom ili pomoću aparata za varenje.
 - d 90–315 mm moguće samo pomoću aparata za varenje.

- 4** Kako bi se cevi odn. fazonski komadi čvrsto povezali, cevi odn. fazonske komade odmah nakon zagrevanja pritiskajte jedne na druge ravnomernim pritiskom.

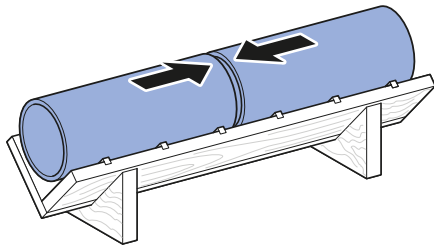

Održavanje

Pravila održavanja

- Popravke smeju da vrše samo ovlašćene specijalizovane radionice.
- Kompletno ogledalo za varenje mora da se dostavi na popravku u odgovarajućem spremniku za transport.
- Adrese ovlašćenih specijalizovanih radionica možete dobiti kod Geberit prodajnih firmi.

Interval	Rad na održavanju
Redovno (pre upotrebe, na početku radnog dana)	<ul style="list-style-type: none"> ▶ Proverite da li ogledalo za varenje ima spoljašnje nedostatke i oštećenja. ▶ Očistite ogledalo za varenje.

Odlaganje

Sastojci

Ovaj proizvod je usaglašen sa zahtevima smernice 2011/65/EU (RoHS) (o ograničenju upotrebe specifičnih opasnih supstanci u električnim i elektronskim uređajima).

Odlaganje stare električne i elektronske opreme



U skladu sa smernicom 2012/19/EU o električnom i elektronskom otpadu (WEEE - Waste Electrical and Electronic Equipment) proizvođači električne opreme imaju obavezu preuzimanja stare opreme i njenog profesionalnog odlaganja. Simbol ukazuje na to da proizvod ne sme da bude odložen zajedno sa ne-reciklirajućim otpadom. Stare uređaje treba vratiti kompaniji Geberit koja će se postarati za njihovo pravilno odlaganje. Adrese prihvatnih mesta možete dobiti od nadležne Geberit prodajne firme.

© KOMFORT

Üldised ohutusjuhised

- Enne tööriista kasutusele võtmist lugege kasutusjuhend läbi ning järgige täpselt seal antud juhiseid.
- Hoidke kasutusjuhendit koos tööriistaga.
- Järgige riigis kehtivaid ohutuseeskirju.
- Paigaldage võrgu kaitseks rikkevoolukaitselüliti.
- Seda seadet saavad kasutada lapsed, kel on vanust vähemalt 8 aastat, samuti isikud, kellel on piiratud füüsilised, sensoorsed või vaimsed võimed või kellel puuduvad kogemused ja teadmised seadme käitamiseks, kui seadet kasutatakse järelevalve all või neid enne seadme turvalise kasutamise osas juhendatakse ja nad kaasnevaid ohte mõistavad. Lapsed ei tohi seadmega mängida. Lapsed ei tohi seadet ilma järelevalveta puhastada ega hooldada (standardi EN 60335-1 kohaselt).

Töökoha ohutus

- Kasutage keevituspeeglit ainult hästi õhutatud ruumides.
- Kasutage keevituspeeglit ainult ilmastiku eest kaitstud kohtades.
- Ärge kasutage keevituspeeglit kergesti süttivate vedelike ja plahvatusohtlike gaaside lähedal või tolmuses keskkonnas.
- Töö vaheaegadel pange keevituspeegel selleks ettenähtud hoidikusse.
- Keevituspeeglist kuni 1 m kaugusel ei tohi ladustada süttivaid materjale.
- Hoidke tööpiirkond puhas ja korras.
- Valgustage tööpiirkonda piisavalt.
- Keevituspeegli kasutamisel hoidke lapsed ja vastava ettevalmistuseta isikud töökohast eemal.
- Vältige tööpiirkonnas rippuvaid esemeid.

Elektriohutus

- Iga kord enne keevituspeegli kasutamist kontrollige, et toitejuhe ja toitepistik ei ole kahjustatud ja on töökorras.
- Ärge puudutage kahjustatud toitejuhet ega toitepistikut ja laske need elektrikul kohe välja vahetada.
- Ärge keevitage niiskeid ega vett sisaldavaid torustikke.
- Kaitske tööriista märja ja niiskuse eest.
- Tõmmake võrgupistik välja kõigi selliste tööde ajaks, mis ei kuulu keevitamisprotsessi hulka.
- Vältige võrgukaabli ja veel jahtumata keevituspeegli vahelist kokkupuudet.
- Laske elektriseadmeid kontrollida kooskõlas riigis kehtivate eeskirjadega.

Isiklik ohutus

- Paigaldage keevituspeegel tasapinnalisele kindlale alusele.
- Kasutage vaid tehniliselt laitmatus korras keevituspeeglit.
- Ärge kasutage keevituspeeglit väsinuna või alkoholi, uimastite või ravimite mõju all.
- Keevituspeeglit ei tohi jätta järelevalveta.
- Kandke libisemiskindlaid turvajalatseid.
- Kinnitage avarad rõivaesemed ja hõlmad.
- Kinnitage pikad juuksed juustevõrgu abil.
- Hoidke keevituspeeglit lastele kättesaamatult lukustatud ruumis.

Elektrilise tööriista hooldus

- Hoidke keevituspeeglit kuivas ruumis.
- Keevituspeeglit tuleb korrapäraselt puhastada ja selle toimimist kontrollida.
- Puhastage määrduvad keevituspeeglit pärast põgusat mahajahtumist puhta kuiva lapiga.
- Ärge kasutage puhastamiseks vedelikke.
- Ärge kasutage puhastamiseks terasvilla ega sarnaseid materjale.
- Keevituspeegli rikked või kahjustused laske kohe kõrvaldada ettevõtte Geberit esinduses või volitatud töökojas.
- Asendage kahjustatud detailid ainult ettevõtte Geberit originaalvaruosadega.

Nõuetekohane kasutamine

Keevituspeegleid Geberit KSS-160, KSS-200 ja KSS-315 tohib kasutada vaid järgmiste Geberit PE ning Geberit Silent-db20 torude ja liitmike keevituspeegliga tehtavate keeviliidete jaoks:



- keevituspeegel Geberit KSS-160 Geberit PE jaoks ja Geberit Silent-db20 jaoks d 32–160 mm
- keevituspeegel Geberit KSS-200 Geberit PE jaoks ja Geberit Silent-db20 jaoks d 32–200 mm
- keevituspeegel Geberit KSS-315 Geberit PE jaoks d 200–315 mm

Teistsugust või sellest kõrvalekalduvat kasutamist loetakse mittenõuetekohaseks. Geberit ei vastuta sellest tulenevate kahjude eest.



Sümbolite seletus

Sümbolid

Tabel 1: Juhendis esinevad sümbolid

Sümbol	Tähendus
	HOIATUS Tähistab ohtu, mis võib põhjustada surma või rasket vigastust, kui seda ei väldita.
	Juhib tähelepanu täiendavale informatsioonile.

Tabel 2: Sümbolid tootel

Sümbol	Tähendus
	Eluohut elektrilöögi tõttu.
	Põletusohut kuuma keevituspeegli tõttu.

Toote kirjeldus

Tehnilised andmed

Tabel 3: Kevituspeegel Geberit KSS-160

Tunnus	Väärtus
Nimipinge	230 V / 120 V
Võrgusagedus	50 Hz
Tarbimisvõimsus	630 W
Kaitseliik	IP20
Kaitseklass	I
Netokaal	4 kg
Töötemperatuur	-10 – +50 °C
Hoiutemperatuur	-20 – +60 °C

Tabel 4: Kevituspeegel Geberit KSS-200

Tunnus	Väärtus
Nimipinge	230 V / 120 V
Võrgusagedus	50 Hz
Tarbimisvõimsus	800 W
Kaitseliik	IP20
Kaitseklass	I
Netokaal	5 kg
Töötemperatuur	-10 – +50 °C
Hoiutemperatuur	-20 – +60 °C

Tabel 5: Kevituspeegel Geberit KSS-315

Tunnus	Väärtus
Nimipinge	230 V
Võrgusagedus	50 Hz
Tarbimisvõimsus	1300 W
Kaitseliik	IP20
Kaitseklass	I
Netokaal	6 kg
Töötemperatuur	-10 – +50 °C
Hoiutemperatuur	-20 – +60 °C

Käsitsemine

Geberit PE ja Geberit Silent-db20 torude ja liitmike keevitamine



HOIATUS

Vigastusohht põletuste tõttu

- ▶ Ärge puudutage keevituspeeglit töötamise ja jahtumisaasi ajal.

TÄHELEPANU

Vigastusohht põletuste tõttu

- ▶ Töö vaheaegadel pange keevituspeegel selleks ettenähtud hoidikusse.

1

Ühendage toitepistik vooluvõrku.

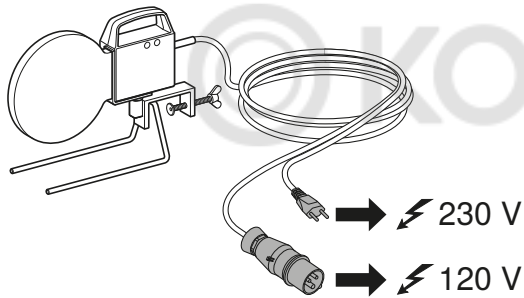

Keevituspeegel Geberit KSS-160/KSS-200: kuumenemisaasis põleb punane kontroll-lamp. Niipea kui on saavutatud keevitustemperatuur (u 8 minuti pärast), süttib roheline kontroll-lamp.

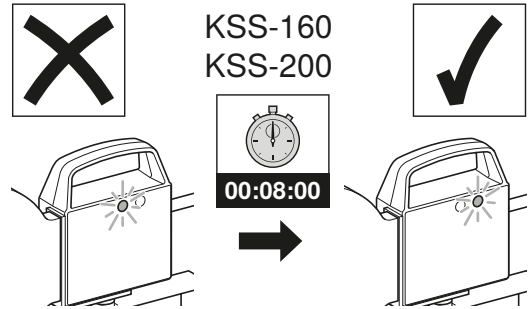

Keevituspeegel Geberit KSS-315: kuumenemisaasi kontrollib sisseehitatud temperatuuriregulaator. Kevitustemperatuuri saavutamiseks kulub umbes 20 minutit.

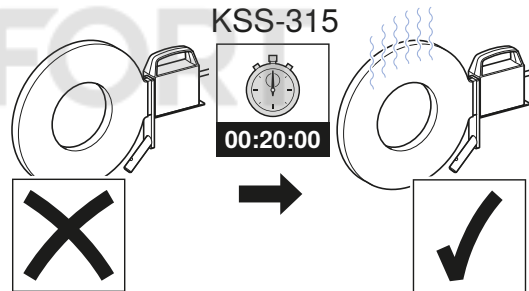

2

Lõigake torud ja liitmikud täisnurga all mõõtu.

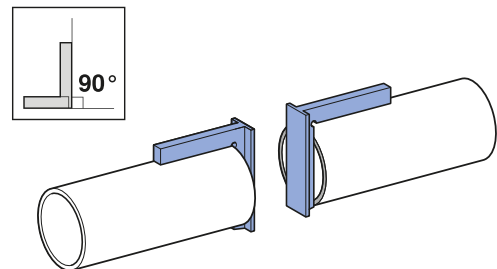

Soojendage torud ja liitmikud:

- d 32 mm võimalik ainult käsitsi.
- d 40–75 mm võimalik käsitsi või keevitus-aparaadiga.
- d 90–315 mm võimalik ainult keevitus-aparaadiga.

- 3** Torusid ja liitmikke tuleb soojendada mõlemalt keevitatavalt küljelt keevituspeegli vajaliku pindsurvega.

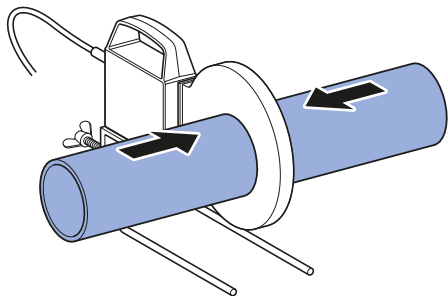

i Ühendage torud ja liitmikud:

- d 32 mm võimalik ainult piiriksoonel.
- d 40–75 mm võimalik piiriksoonel või keevitusaparaadiga.
- d 90–315 mm võimalik ainult keevitusaparaadiga.

- 4** Torude ja liitmike tugevaks ühendamiseks tuleb need kohe pärast soojendamist ühtlase survega üksteise vastu suruda.

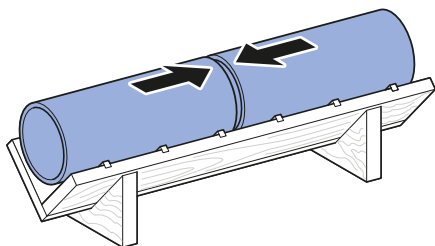

Hooldus

Hoolduseeskirjad

- Remonditöid tohivad teha ainult volitatud töökodad.
- Terviklik keevituspeegel tuleb remonti viia sobivas transpordianumas.
- Volitatud töökodade aadresse saate küsida Geberit edasimüüjatelt.

Intervall	Hooldustöö
Regulaarselt (enne kasutamist, tööpäeva alguses)	<ul style="list-style-type: none"> ▶ Kontrollige, et keevituspeegil ei oleks väliseid puudusi ega kahjustusi. ▶ Puhastage keevituspeegel.

Utiliseerimine

Koostisained

Käesolev toode vastab direktiivi 2011/65/EL (RoHS) (teatavate ohtlike ainete kasutamise piiramise kohta elektri- ja elektroonikaseadmetes) nõuetele.

Elektri- ja elektroonikaseadmetest tekkinud jäätmete utiliseerimine



ELi direktiivi 2012/19/EL (elektri- ja elektroonikaseadmete jäätmed) kohaselt on elektriseadmete tootjad kohustatud vanad seadmed tagasi võtma ja need nõuetekohaselt käibelt kõrvaldama. Sümbol näitab, et toodet ei tohi utiliseerida koos olmejäätmetega. Vanad seadmed tuleb asjatundlikuks utiliseerimiseks tagastada otse ettevõttele Geberit. Vastuvõtukohtade aadresse võib küsida volitatud ettevõtte Geberit edasimüüjalt.

© KOMFORT

Vispārējie drošības norādījumi

- Pirms uzsākat lietot instrumentu, rūpīgi izlasiet lietošanas pamācību un precīzi ievērojiet sniegtos norādījumus.
- Uzglabājiet lietošanas pamācību kopā ar instrumentu.
- Ievērojiet attiecīgajā valstī spēkā esošos drošības norādījumus.
- Veiciet tīkla nodrošināšanu ar strāvas noplūdes aizsargslēdzi.
- Šo ierīci drīkst lietot bērni, sākot no 8 gadu vecuma, un personas ar ierobežotām fiziskām, sensorām vai garīgām spējām vai arī personas bez pieredzes un zināšanām, ja to darbība tiek kontrolēta vai arī šīs personas ir saņēmušas norādījumus par ierīces lietošanu un izprot ar to saistīto bīstamību. Bērni nedrīkst rotaļāties ar šo ierīci. Bērni nedrīkst veikt ierīces tīrīšanu un apkopi bez uzraudzības (saskaņā ar standartu EN 60335-1).

Drošība darba vietā

- Lietojiet metināšanas spoguli tikai telpās ar labu ventilāciju.
- Lietojiet metināšanas spoguli tikai vietās, kas ir aizsargātas pret laika apstākļu ietekmi.
- Nelietojiet metināšanas spoguli viegli uzliesmojošu šķidrumu vai eksplozīvu gāzu vai putekļu sajaukumu tuvumā.
- Darba pārtraukumos novietojiet metināšanas spoguli tam paredzētajā turētājā.
- Nenovietojiet ugunsnedrošus materiālus tuvāk par 1 m no metināšanas spoguļa.
- Darba vietai jābūt tīrai un sakārtotai.
- Darba vietai jābūt pietiekami apgaismotai.
- Metināšanas spoguļa lietošanas laikā darba vietā nedrīkst uzturēties bērni un nepiederošas personas.
- Raugiet, lai darba zonā neatrastos priekšmeti, kas brīvi karājas.

Elektrodrošība

- Pirms katras lietošanas pārbaudiet, vai nav bojāts metināšanas spogulis, strāvas vads un kontaktspraudnis; pārbaudiet to darbību.
- Nepieskarieties bojātam strāvas vadam vai kontaktspraudnim un nekavējoties vērsieties pie profesionāla elektriķa, lai novērstu bojājumu.
- Nemetiniet mitras vai ūdeni vadošas caurules.
- Sargājiet instrumentu no slapjuma un mitruma.
- Veicot dažādas ar metināšanu nesaistītas darbības, atvienojiet kontaktspraudni no kontaktligzdas.
- Izvairīties no kontaktvada un silta metināšanas spoguļa saskaršanās.
- Ievērojiet attiecīgajā valstī spēkā esošos elektrodrošības norādījumus.

Personīgā drošība

- Nostipriniet metināšanas spoguli uz līdzena, cieta pamata.
- Lietojiet metināšanas spoguli tikai tad, ja tas ir nevainojamā tehniskā stāvoklī.
- Nelietojiet metināšanas spoguli, ja esat noguruma stāvoklī, alkohola, narkotiku vai medikamentu ietekmē.
- Neatstājiet metināšanas spoguli bez uzraudzības.
- Valkājiet drošības apavus.
- Sastipriniet platus un vaļīgus apģērba gabalus.
- Garus matus nostipriniet ar matu tīkliņu.
- Uzglabājiet metināšanas spoguli slēgtā, bērniem nepieejamā telpā.

Elektriskā darba rīka uzturēšana kārtībā

- Uzglabājiet metināšanas spoguli sausā telpā.
- Regulāri tīriet metināšanas spoguli un pārbaudiet tā funkciju efektivitāti.
- Netīru metināšanas spoguli tīriet ar tīru, sausu drāniņu brīdī, kad instruments ir nedaudz silts.
- Tīrīšanai nelietojiet šķidrums.
- Tīrīšanai nelietojiet metāla skrāpi vai līdzīgus materiālus.
- Metināšanas spoguļa darbības traucējumu un bojājumu gadījumā nekavējoties vērsieties pie Geberit vai autorizētas specializētas darbnīcas.
- Bojātās daļas nomainiet tikai pret oriģinālām Geberit rezerves daļām.

Lietošana saskaņā ar noteikumiem

Geberit metināšanas spoguļus KSS-160, KSS-200 un KSS-315 atļauts izmantot tikai Geberit PE un Geberit Silent-db20 cauruļu un profildetaļu spoguļmetināšanas savienojumu izveidei:



- Geberit metināšanas spogulis KSS-160 paredzēts Geberit PE un Geberit Silent-db20 d 32–160 mm
- Geberit metināšanas spogulis KSS-200 paredzēts Geberit PE un Geberit Silent-db20 d 32–200 mm
- Geberit metināšanas spogulis KSS-315 paredzēts Geberit PE d 200–315 mm

Cita veida pielietošana neatbilst paredzētajam pielietošanas mērķim. Uzņēmums Geberit neatbild par šādā gadījumā radītiem zaudējumiem.



Simbolu skaidrojums

Simboli

1. Tabula: Pamācībā lietotie simboli

Simbols	Nozīme
	BRĪDINĀJUMS Norāda uz bīstamām situācijām, kuras nenovēršot var izraisīt nāvi vai smagas traumas.
	Norāda uz papildu informāciju.

2. Tabula: Simboli uz ierīces

Simbols	Nozīme
	Dzīvības briesmas, ko rada elektriskās strāvas trieciens.
	Apdeguma draudi, ko rada saskare ar karsto metināšanas spoguli.

Izstrādājuma apraksts

Tehniskie dati

3. Tabula: Geberit metināšanas spogulis KSS-160

Īpašība	Vērtība
Nominālais spriegums	230 V / 120 V
Tīkla frekvence	50 Hz
Jaudas patēriņš	630 W
Aizsardzības veids	IP20
Aizsargklase	I
Neto svars	4 kg
Darba temperatūra	-10 – +50 °C
Uzglabāšanas temperatūra	-20 – +60 °C

4. Tabula: Geberit metināšanas spogulis KSS-200

Īpašība	Vērtība
Nominālais spriegums	230 V / 120 V
Tīkla frekvence	50 Hz
Jaudas patēriņš	800 W
Aizsardzības veids	IP20
Aizsargklase	I
Neto svars	5 kg
Darba temperatūra	-10 – +50 °C
Uzglabāšanas temperatūra	-20 – +60 °C

5. Tabula: Geberit metināšanas spogulis KSS-315

Īpašība	Vērtība
Nominālais spriegums	230 V
Tīkla frekvence	50 Hz
Jaudas patēriņš	1300 W
Aizsardzības veids	IP20
Aizsargklase	I
Neto svars	6 kg
Darba temperatūra	-10 – +50 °C
Uzglabāšanas temperatūra	-20 – +60 °C

Apkalpošana

Geberit PE un Geberit Silent-db20 cauruļu un profildetaļu metināšanai



BRĪDINĀJUMS

Apdegumu izraisītu traumu risks

- ▶ Nepieskarieties metināšanas spogulim, strādājot ar to, vai brīdī, kad tas ir atdzišanas fāzē.

IEVĒROJIET

Apdegumu izraisītu traumu risks

- ▶ Darba pārtraukumos novietojiet metināšanas spoguli tam paredzētajā turētājā.

1

Pieslēdziet strāvas vadu elektrotīklam.

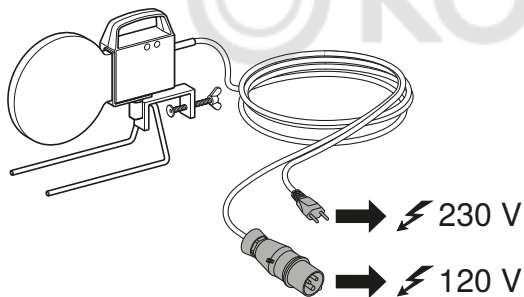

Geberit metināšanas spogulis KSS-160/ KSS-200: Silšanas laikā spīd sarkanā kontrolspuldze. Brīdī, kad ir sasniegta metināšanas temperatūra (pēc apm. 8 minūtēm), sāk spīdēt zaļā kontrolspuldze.

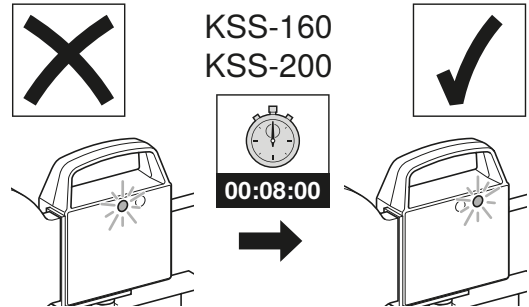

Geberit metināšanas spogulis KSS-315: Uzsilšanas fāzi kontrolē iebūvēts temperatūras regulators. Metināšanas temperatūra tiek sasniegta pēc aptuveni 20 minūtēm.

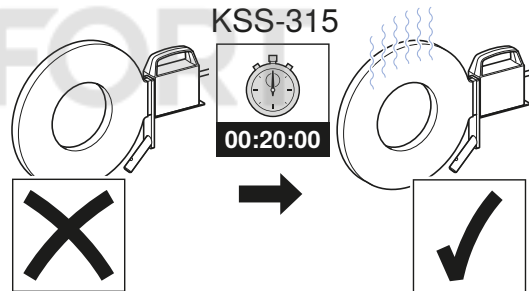

2

Nogrieziet cauruļu vai profildetaļu galus perpendikulāri to asij.

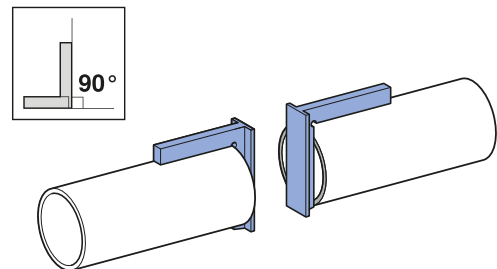

Cauruļu vai profildetaļu uzsilde:

- d 32 mm iespējams tikai ar roku.
- d 40–75 mm iespējams manuāli vai ar metināšanas iekārtu.
- d 90–315 mm iespējams tikai ar metināšanas iekārtu.

- 3** Uzsildiet cauruļu vai profildetaļu metināmo pusi pie metināšanas spoguļa ar nepieciešamo kontaktspiedienu.

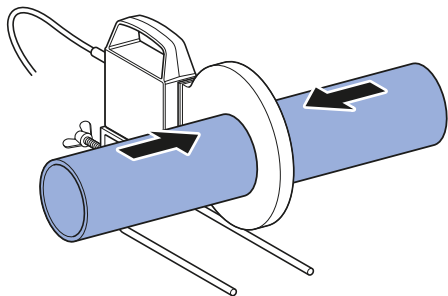

i Cauruļu vai profildetaļu savienošana:

- d 32 mm iespējams tikai atbalsta turētājā.
- d 40–75 mm iespējams atbalsta turētājā vai ar metināšanas iekārtu.
- d 90–315 mm iespējams tikai ar metināšanas iekārtu.

- 4** Lai caurules vai profildetaļas savienotu pietiekami stingri, uzreiz pēc uzsilšanas spiediet tās vienu pret otru ar vienmērīgu spēku.

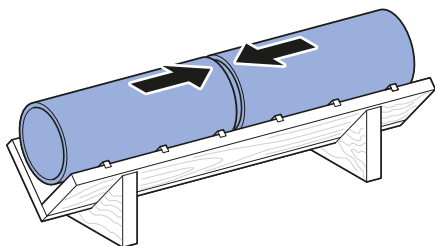

Apkope

Apkopes noteikumi

- Remontdarbus atļauts veikt tikai autorizētām specializētajām darbnīcām.
- Remonta nepieciešamības gadījumā visu metināšanas spoguļi nododiet remontam piemērotā transportēšanas tvertnē.
- Autorizētu specializēto darbnīcu adreses varat uzzināt no Geberit produkcijas izplatītāja.

Intervāls	Apkopes darbs
Regulāri (pirms ekspluatācijas, darbības sākumā)	<ul style="list-style-type: none"> ▶ Pārbaudiet drošībai nozīmīgus metināšanas spoguļa ārējos trūkumus un bojājumus. ▶ Tīriet metināšanas spoguļi.

Utilizācija

Sastāvs

Šis izstrādājums atbilst Direktīvas 2011/65/ES (RoHS) (par dažu bīstamu vielu izmantošanas ierobežošanu elektriskās un elektroniskās iekārtās) prasībām.

Lietotu elektrisko un elektronisko ierīču utilizācija



levērojot ES Direktīvas 2012/19/ES (EEIA - elektrisko un elektronisko iekārtu atkritumi) prasības, elektroierīču ražotāju pienākums ir pieņemt lietotas ierīces un likvidēt tās atbilstīgi noteikumiem. Simbols norāda, ka izstrādājumu nedrīkst utilizēt kopā ar pārējiem atkritumiem. Noteikumiem atbilstīgai utilizācijai lietotās ierīces jānodod tieši uzņēmumam Geberit. Pieņemšanas vietu adreses iespējams uzzināt pie pilnvarotā Geberit izplatītāja.

© KOMFORT

Bendrieji saugos nurodymai

- Prieš pradėdami eksploatuoti įrankį, perskaitykite eksploatavimo instrukciją ir griežtai laikykitės joje pateiktų nurodymų.
- Eksploatavimo instrukcija turi būti laikoma su darbo įrankiu.
- Būtina laikytis kiekvienoje šalyje darbų saugą reglamentuojančių teisės aktų.
- Maitinimo tinklo pusėje reikia įtaisyti nuo nuotėkio srovės apsaugantį jungiklį.
- Šį prietaisą gali naudoti vaikai nuo 8 metų amžiaus ir asmenys, turintys fizinę, nervų sistemos arba psichinę negalią ar neturintys patirties arba atitinkamų žinių asmenys, jei jie prižiūrimi bei instruktuoti dėl saugaus prietaiso naudojimo ir dėl galimų pavojų. Neleiskite vaikams žaisti su prietaisu. Vaikams neleidžiama valyti arba atlikti kitų prietaiso priežiūros darbų be priežiūros (pagal standartą EN 60335-1).

Sauga darbo vietoje

- Kaitinimo elementą naudokite tik gerai vėdinamoje patalpoje.
- Kaitinimo elementą naudokite tik nuo kritulių apsaugotoje vietoje.
- Kaitinimo elementą draudžiama naudoti netoli lengvai užsidegančių skysčių ir sprogusių dujų bei dulkių mišinių.
- Per darbo pertraukas kaitinimo elementą įstatykite į jam skirtą laikiklį.
- Degiosios medžiagos nuo kaitinimo elemento turi būti laikomos ne mažesniu negu 1 m atstumu.
- Pasirūpinkite švara ir tvarka darbo zonoje.
- Darbo zona turi būti pakankamai apšviesta.
- Vaikams ir pašaliniams asmenims draudžiama būti darbo su kaitinimo elementu vietoje.
- Darbo zonoje neleidžiama naudoti pakabinamų daiktų.

Elektros sauga

- Kiekvieną kartą prieš naudojant kaitinimo elementą būtina patikrinti, ar nepažeisti elektros kabeliai ir kištukai bei ar tinkamai veikia.
- Pažeistų kabelių ir kištukų negalima liesti, būtina, kad elektros specialistas juos nedelsiant pakeistų.
- Draudžiama suvirinti drėgnus vamzdynus ar vamzdynus, kuriais teka vanduo.
- Saugoti įrankį nuo vandens ir drėgmės.
- Atliekant visus su suvirinimu nesusijusius darbus įrenginį būtina išjungti iš elektros tinklo.
- Būtina vengti kontakto tarp tinklo kabelio ir šilto kaitinimo elemento.
- Elektros įrenginių patikra turi būti atliekama pagal galiojančius šalies reikalavimus.

Asmenų sauga

- Kaitinimo elementą pritvirtinkite prie lygaus tvirto pagrindo.
- Leidžiama naudoti tik techniškai tvarkingą kaitinimo elementą.
- Kaitinimo elementą draudžiama naudoti pavargus ar pavartojus alkoholio, narkotinių medžiagų arba vaistų.
- Draudžiama kaitinimo elementą palikti be priežiūros.
- Avėkite apsauginę avalynę.
- Saugiai vilkėkite plačius ir laisvus drabužius.
- Ilgus plaukus suriškite plaukų tinkleliu.
- Kaitinimo elementą laikykite vaikams neprieinamoje vietoje, užrakintoje patalpoje.

Elektros įrenginio priežiūra

- Kaitinimo elementą laikyti sausoje patalpoje.
- Kaitinimo elementą būtina reguliariai valyti ir tikrinti jo veikimą.
- Suteptą kaitinimo elementą, truputį pašildžius, nuvalyti švariu sausu skudurėliu.
- Valymui nenaudoti skysčių.
- Valymui nenaudoti plieninės vielos pluošto ar pan.
- Esant kaitinimo elemento gedimams ir pažeidimams, būtina nedelsiant kreiptis į Geberit ar kitą įgaliotą remonto įmonę ir juos pašalinti.
- Sugedusias dalis pakeiskite tik originaliomis Geberit atsarginėmis dalimis.

Naudojimas pagal nurodymus

Geberit kaitinimo elementai KSS-160, KSS-200 ir KSS-315 skirti tik Geberit PE ir Geberit Silent-db20 vamzdžių ir fasoninių dalių suvirinimui su kaitinimo elementu:



- Geberit kaitinimo elementas KSS-160 Geberit PE ir Geberit Silent-db20 d 32–160 mm
- Geberit kaitinimo elementas KSS-200 Geberit PE ir Geberit Silent-db20 d 32–200 mm
- Geberit kaitinimo elementas KSS-315 Geberit PE d 200–315 mm

Bet koks kitas šių nurodymų neatitinkantis naudojimas laikomas naudojimu ne pagal paskirtį. Už žalą, padarytą naudojant ne pagal paskirtį, Geberit neatsako.



Simbolių paaiškinimas

Simboliai

1 Lentelė: Instrukcijoje naudojami simboliai

Simbolis	Reikšmė
	ĮSPĖJIMAS Žymi pavojų, kurio nepaisant galima žūti ar būti sunkiai sužalotam.
	Nurodo papildomą informaciją.

2 Lentelė: Simboliai ant gaminio

Simbolis	Reikšmė
	Pavojus gyvybei dėl elektros smūgio.
	Pavojus nusideginti dėl karšto kaitinimo elemento.

Gaminio aprašymas

Techniniai duomenys

3 Lentelė: Geberit kaitinimo elementas KSS-160

Požymis	Vertė
Nominalioji įtampa	230 V / 120 V
Tinklo dažnis	50 Hz
Vartojamoji galia	630 W
Apsaugos laipsnis	IP20
Apsaugos klasė	I
Neto svoris	4 kg
Darbinė temperatūra	-10 – +50 °C
Laikymo temperatūra	-20 – +60 °C

4 Lentelė: Geberit kaitinimo elementas KSS-200

Požymis	Vertė
Nominalioji įtampa	230 V / 120 V
Tinklo dažnis	50 Hz
Vartojamoji galia	800 W
Apsaugos laipsnis	IP20
Apsaugos klasė	I
Neto svoris	5 kg
Darbinė temperatūra	-10 – +50 °C
Laikymo temperatūra	-20 – +60 °C

5 Lentelė: Geberit kaitinimo elementas KSS-315

Požymis	Vertė
Nominalioji įtampa	230 V
Tinklo dažnis	50 Hz
Vartojamoji galia	1300 W
Apsaugos laipsnis	IP20
Apsaugos klasė	I
Neto svoris	6 kg
Darbinė temperatūra	-10 – +50 °C
Laikymo temperatūra	-20 – +60 °C

Valdymas

Suvirinkite Geberit PE ir Geberit Silent-db20 vamzdžius ir fasonines dalis



ĮSPĖJIMAS

Pavojus susižeisti nusideginus

- ▶ Naudodami ir vėsindami kaitinimo elemento nelieskite.

DĖMESIO

Pavojus susižeisti nusideginus

- ▶ Per darbo pertraukas kaitinimo elementą įstatykite į jam skirtą laikiklį.

- 1 Tinklo kištuką įjunkite į maitinimo tinklą.

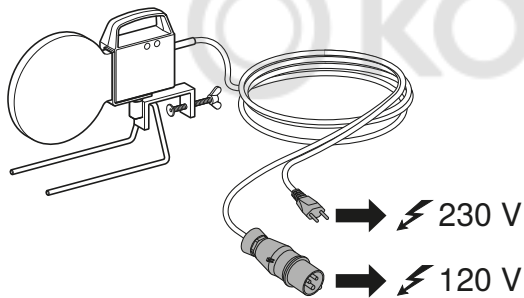

Geberit kaitinimo elementas KSS-160/ KSS-200: įkaitinant šviečia raudona signalinė lemputė. Kai pasiekiami suvirinti būtina temperatūra (maždaug po 8 minučių), užsi-dega žalia signalinė lemputė.

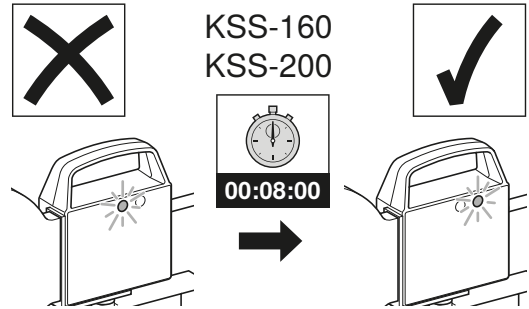

Geberit kaitinimo elementas KSS-315: kaitinimo fazę kontroliuoja įmontuotas temperatūros reguliatorius. Suvirinimo temperatūra pasiekama kaitinant maždaug po 20 minučių.

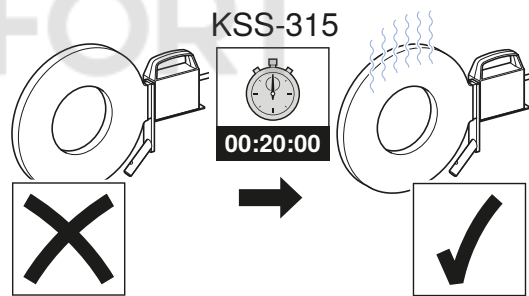

- 2 Vamzdžius arba fasonines dalis pjaustykite statmenai.

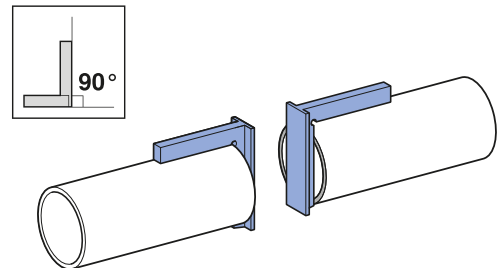

Pašildykite vamzdžius arba fasonines dalis:

- d 32 mm įmanoma tik rankiniu būdu.
- d 40–75 mm galima rankomis arba suvirinimo įrenginiu.
- d 90–315 mm įmanoma tik su suvirinimo mašina.

- 3** Vamzdžius arba fasonines dalis iš suvirinimo įrenginio pusės pašildykite tinkamu slėgiu prispausdami prie kaitinimo elemento.

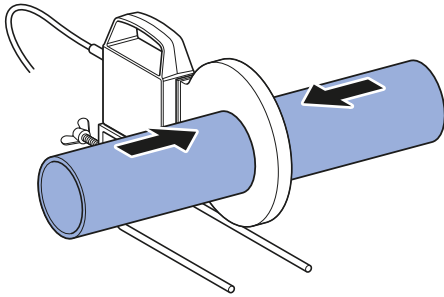

i Sujunkite vamzdžius arba fasonines dalis:

- d 32 mm įmanoma tik laikiklyje.
- d 40–75 mm galima su laikikliu arba suvirinimo įrenginiu.
- d 90–315 mm įmanoma tik su suvirinimo mašina.

- 4** Jei norite tvirtai sujungti vamzdžius arba fasonines dalis, juos būtina vieną prie kito prispausti naudojant tolygų slėgį iš karto pakaitinus.

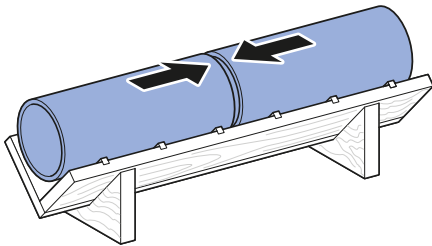

Techninė priežiūra

Techninės priežiūros taisyklės

- Remonto darbai gali būti atliekami tik įgaliotose specializuotose remonto dirbtuvėse.
- Visą kaitinimo elementą remontui reikia atiduoti transportuoti tinkamoje talpykloje.
- Įgaliotųjų dirbtuvių adresus galite gauti iš „Geberit“ produkcijos platinimo bendrovių.

Intervalas	Techninės priežiūros darbai
Reguliariai (prieš naudojimą, darbo dienos pradžioje)	<ul style="list-style-type: none"> ▶ Patikrinkite, ar kaitinimo elemento išorėje nėra defektų ir pažeidimų. ▶ Nuvalykite kaitinimo elementą.

Šalinimas

Komponentai

Šis gaminys atitinka direktyvos 2011/65/ES (dėl tam tikrų pavojingų medžiagų naudojimo elektros ir elektroninėje įrangoje apribojimo) reikalavimus.

Senų elektros ir elektroninių prietaisų šalinimas



Pagal Direktyvą 2012/19/ES (EEJA - elektros ir elektroninės įrangos atliekos) elektrinių įrenginių gamintojas yra įpareigotas surinkti senus įrenginius ir tinkamai juos šalinti. Simbolis nurodo, kad šį gaminį draudžiama šalinti kartu su kitomis atliekomis. Norint tinkamai utilizuoti įrenginius, juos būtina grąžinti tiesiogiai Geberit. Priėmimo vietų adresų teiraukitės atitinkamoje Geberit platinimo įmonėje.

© KOMFORT

Общи инструкции за безопасност

- Преди въвеждане в експлоатация на инструмента прочетете изцяло ръководството за потребителя и следвайте стриктно съдържащите се в него указания.
- Съхранявайте ръководството за потребителя заедно с инструмента.
- Спазвайте специфичните за страната правила за безопасност.
- Изпълнете защита в мрежата чрез автоматичен прекъсвач, действащ при повреда или изтичане на ток.
- Този уред може да се използва от деца над 8 години, както и от лица с намалени физически, сензорни или ментални способности, или на които липсва опит и знания, когато те се надзирават или бъдат инструктирани относно безопасната употреба на уреда и разбират произтичащите от това опасности. Децата не трябва да играят с уреда. Почистването и поддръжката от потребителя не трябва да се извършват от деца без наблюдение (съгласно EN 60335-1).

Сигурност на работното място

- Използвайте поялника за челно спояване само в добре проветрени помещения.
- Използвайте поялника за челно спояване само на защитени от метеорологични влияния места.
- Не използвайте поялника за челно спояване в близост до лесно запалими течности или взривоопасни газове или прахови смеси.
- По време на паузи в работата поставяйте поялника за челно спояване в предвидената за целта стойка.
- Не съхранявайте горими материали в радиус 1 m около поялника за челно спояване.
- Поддържайте работната зона чиста и подредена.
- Осветете достатъчно работната зона.
- По време на използване на поялника за челно спояване не допускайте деца и неоторизирани лица близо до работното място.
- Избягвайте свободно висящи предмети в работната зона.

Електрическа безопасност

- Преди всяка употреба проверявайте поялника за челно спояване, кабела и щепсела за повреди и функционална годност.
- Не докосвайте повредени кабели или щепсели и незабавно възложете смяната им на ел. техник.
- Не заварявайте мокри или провеждащи вода тръбопроводи.
- Пазете инструмента от мокрота и влага.
- По време на всички дейности, които не спадат към процеса на заварка, изтегляйте щепсела.
- Избягвайте контакт между кабела и топлия поялник за челно спояване.
- Възлагайте проверка на електрическите устройства съгласно специфичните за страната правила.

Лична безопасност

- Фиксирайте поялника за челно спояване върху равна, здрава основа.
- Използвайте поялника за челно спояване само в технически безупречно състояние.
- Не използвайте поялника за челно спояване при умора или под влияние на алкохол, наркотици или медикаменти.
- Не оставяйте поялника за челно спояване без наблюдение.
- Носете защитни обувки, които не се хлъзгат.
- Обезопасете широки и хлабави части от облеклото.
- Предпазвайте дългите коси чрез мрежа за коса.
- Съхранявайте поялника за челно спояване извън обсега на деца в заключено помещение.

Поддръжка на електроинструмента

- Съхранявайте поялника за челно спояване в сухо помещение.
- Редовно почиствайте и проверявайте за функционална годност поялника за челно спояване.
- Почиствайте замърсени поялник за челно спояване в леко топло състояние с чиста, суха кърпа за попиване.
- Не използвайте течности за почистването.
- Не използвайте стоманена вълна или подобни за почистването.
- Неизправности и повреди в поялника за челно спояване незабавно да се предават за отстраняване на Geberit или оторизиран сервиз.
- Заменяйте повредени части само с оригинални резервни части на Geberit.

Употреба по предназначение

Поялниците за челно спояване Geberit KSS-160, KSS-200 и KSS-315 трябва да се използват единствено за челни заварки на тръби и фитинги Geberit PE и Geberit Silent-db20:

- Поялник за челно спояване Geberit KSS-160 за Geberit PE и Geberit Silent-db20 d 32–160 mm
- Поялник за челно спояване Geberit KSS-200 за Geberit PE и Geberit Silent-db20 d 32–200 mm
- Поялник за челно спояване Geberit KSS-315 за Geberit PE d 200–315 mm

Друга или излизаща извън това предназначение употреба се счита за употреба не по предназначение. Фирма Geberit не носи отговорност за произтичащи от това щети.

Символи

Таблица 1: Символи в ръководството





Символ	Значение
	ПРЕДУПРЕЖДЕНИЕ Означава опасност, която може да доведе до смърт или сериозни наранявания, ако не бъде избегната.
	Указва допълнителна информация.

Таблица 2: Символи върху продукта

Символ	Значение
	Опасност за живота поради токов удар.
	Опасност от изгаряне поради горещ поялник за челно спояване.

Технически данни

Таблица 3: Поялник за челно спояване Geberit KSS-160

Параметър	Стойност
Номинално напрежение	230 V / 120 V
Честота	50 Hz
Консумирана мощност	630 W
Степен на защита	IP20
Клас на защита	I
Нето тегло	4 kg
Работна температура	-10 – +50 °C
Температура на съхранение	-20 – +60 °C

Таблица 4: Поялник за челно спояване Geberit KSS-200

Параметър	Стойност
Номинално напрежение	230 V / 120 V
Честота	50 Hz
Консумирана мощност	800 W
Степен на защита	IP20
Клас на защита	I
Нето тегло	5 kg
Работна температура	-10 – +50 °C
Температура на съхранение	-20 – +60 °C

Таблица 5: Поялник за челно спояване Geberit KSS-315

Параметър	Стойност
Номинално напрежение	230 V
Честота	50 Hz
Консумирана мощност	1300 W
Степен на защита	IP20
Клас на защита	I
Нето тегло	6 kg
Работна температура	-10 – +50 °C
Температура на съхранение	-20 – +60 °C

Функциониране

Заваряване на тръби и фитинги Geberit PE и Geberit Silent-db20



ПРЕДУПРЕЖДЕНИЕ

Опасност от нараняване поради изгаряне

- ▶ Не докосвайте поялника за челно спояване по време на функциониране и във фазата на охлаждане.

ВНИМАНИЕ

Опасност от нараняване поради изгаряне

- ▶ По време на паузи в работата поставяйте поялника за челно спояване в предвидената за целта стойка.

1

Свържете щепсела към захранването.

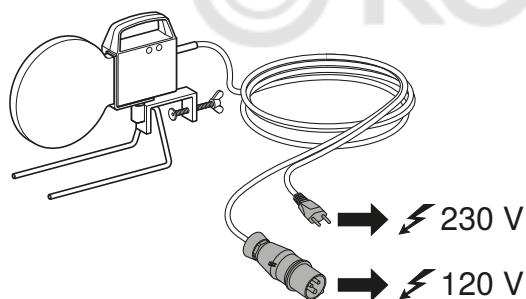

Поялник за челно спояване Geberit KSS-160/KSS-200: по време на фазата на затопляне свети червената контролна лампа. Щом бъде достигната температурата за челна заварка, (след ок. 8 минути), светва зелената контролна лампа.

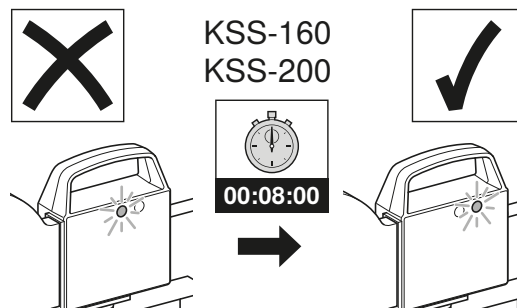

Поялник за челно спояване Geberit KSS-315: фазата на затопляне се контролира чрез вграден регулатор на температурата. Температурата за челна заварка се достига след затопляне в продължение на 20 минути.

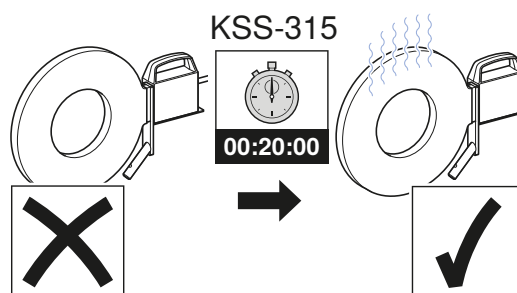

2

Отрежете до дължината тръбите или фитингите под прав ъгъл.

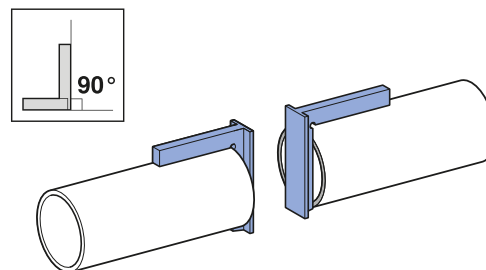

Затопляне на тръбите или фитингите:

- d 32 mm е възможно само ръчно.
- d 40–75 mm е възможно ръчно или със заваръчна машина.
- d 90–315 mm е възможно само със заваръчна машина.

3

Винаги затопляйте тръбите, респ. фитингите от страната, на която ще се извършва заваряването, с нужното контактно налягане на поялника за челно спояване.

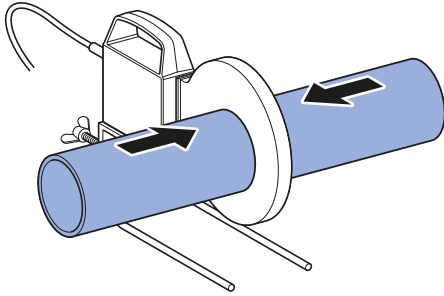

i

Свързване на тръбите или фитингите:

- d 32 mm е възможно само върху ограничителен канал.
- d 40–75 mm е възможно върху ограничителен канал или със заваръчна машина.
- d 90–315 mm е възможно само със заваръчна машина.

4

За да се създаде устойчива на опън връзка между тръбите или фитингите, непосредствено след загаряването ги притискайте едни към други с равномерно налягане.

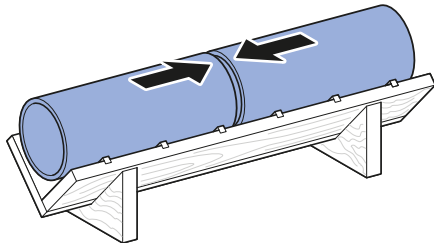

Поддръжка

Правила за поддръжка

- Ремонтните дейности могат да се изпълняват само от оторизирани сервизи.
- Целият поялник за челно спояване трябва да се предава за ремонт в подходяща опаковка за транспорт.
- Адреси на оторизирани сервизи можете да получите от продавачите на Geberit.

Интервал	Дейности по поддръжката
Редовно (преди използване, в началото на работния ден)	<ul style="list-style-type: none"> ▶ Проверявайте поялника за челно спояване за външни дефекти и повреди. ▶ Почиствайте поялника за челно спояване.

KOMFORT

Управление на отпадъци

Съставки

Този продукт е в съответствие с изискванията на Директива 2011/65/EC (RoHS) (Ограничение за употребата на определени опасни вещества в електрическото и електронното оборудване).

Предаване за управление на отпадъци на старо електрическо и електронно оборудване



Съгласно Директива 2012/19/EC (OEEО - Отпадъци от Електрическо и Електронно Оборудване) производителите на електронно оборудване са задължени да събират старо оборудване и да го предават за професионално управление на отпадъци. Символът показва, че продуктът не трябва да се предава за управление на отпадъци заедно с останалите отпадъци. Старо оборудване трябва да бъде предадено директно на Geberit с цел професионално управление на отпадъци. Адреси на пунктове за събиране може да се получат при компетентната фирма-дистрибутор на Geberit.

Măsuri generale de siguranță

- Înainte de darea în exploatare a uneltei citiți cu atenție instrucțiunile de operare și respectați apoi cu strictețe indicațiile prevăzute în acestea.
- Păstrați instrucțiunile de operare în imediata apropiere a uneltei.
- Urmați prevederile de securitate specifice țării.
- Asigurați protecția rețelei printr-o siguranță diferențială.
- Acest obiect poate fi utilizat de către copii cu vârsta de peste 8 ani precum și de persoane cu dizabilități fizice, senzoriale sau mentale sau care nu au experiența și cunoștințele necesare, doar dacă acestea sunt asistate de o persoană care să răspundă de siguranța lor sau care le-a instruit cum trebuie folosit acest produs și au înțeles care sunt pericolele care pot rezulta în urma utilizării. Copiii nu au voie să se joace cu acest aparat. Nu este permis ca lucrările de curățare sau de întreținere efectuate de utilizator să fie realizate de copii, fără ca aceștia să fie supravegheați (conform EN 60335-1).

Siguranța la locul de muncă

- Utilizați plita de sudură numai în încăperi bine aerisite.
- Utilizați plita de sudură numai în locuri ferite de intemperii.
- Nu utilizați plita de sudură în apropierea substanțelor ușor inflamabile sau a amestecurilor de gaz sau de praf cu pericol de explozie.
- În timpul pauzelor de lucru așezați plita de sudură în suportul prevăzut pentru aceasta.
- Nu depozitați materiale inflamabile în imediata apropiere, la o distanță de 1 m în jurul plitei de sudură.
- Păstrați locul de muncă curat și în ordine.
- Asigurați în zona de lucru o iluminare suficientă.
- În timpul utilizării plitei de sudură țineți copiii și alte persoane neautorizate la distanță de locul de muncă.
- Evitați posibilitatea de existență a unor obiecte care atârnă liber în zona de lucru.

Siguranța în domeniul electric

- Înaintea fiecărei utilizări, verificați plita de sudură, cablul de alimentare și ștecărul pentru a vă asigura că nu prezintă defecțiuni; de asemenea, verificați și funcționalitatea acestora.
- Nu atingeți cablul de alimentare sau ștecărul defect și asigurați-vă că acesta va fi schimbat imediat de către un electrician.
- Nu sudați conducte care sunt ude sau prin care curge apă.
- Protejați unealta de umezeală și umiditate.
- În timpul efectuării lucrărilor care nu aparțin de procesul de sudură, deconectați plita prin scoaterea ștecărului din priză.
- Evitați contactul între cablul de alimentare și plita de sudură.
- Verificați instalațiile electrice în conformitate cu prevederile legale specifice țării.

Siguranța personală

- Fixați plita de sudură numai pe suporturi metalice plane și solide.
- Folosiți plita de sudură numai dacă aceasta este în stare ireproșabilă din punct de vedere tehnic.
- Nu utilizați plita de sudură atunci când sunteți obosit sau vă aflați sub influența alcoolului, drogurilor sau a medicamentelor.
- Nu lăsați plita de sudură nesupravegheată.
- Purtați încălțăminte de protecție sigură antiderapantă.
- Îmbrăcămintea largă și liberă va fi asigurată.
- Părul lung va fi asigurat prin prinderea lui cu o plasă pentru păr.
- Nu păstrați plita de sudură la îndemâna copiilor, aceasta va fi păstrată într-un spațiu încuiat.

Întreținerea uneltei electrice

- Păstrați plita de sudură într-o încăpere uscată.
- Curățați plita de sudură și verificați funcționalitatea acesteia periodic.
- Curățați plita de sudură care prezintă impurități cu o lavetă curată, uscată când aceasta este încă puțin caldă.
- Nu folosiți lichide pentru curățare.
- Nu folosiți pentru curățarea acestora lână de oțel sau alte materiale asemenea acesteia.
- Defecțiunile și daunele apărute la plita de sudură vor fi remediate imediat de către Geberit sau de un atelier autorizat de reparații.
- Piesele defecte vor fi schimbate numai cu piese de schimb originale de la Geberit.

Scopul utilizării

Plitele de sudură Geberit KSS-160, KSS-200 și KSS-315 pot fi utilizate numai la îmbinarea cu plită de sudură a țevilor și fittingurilor Geberit PE și Geberit Silent-db20:



- plită de sudură Geberit KSS-160 pentru Geberit PE și Geberit Silent-db20 d 32–160 mm
- plită de sudură Geberit KSS-200 pentru Geberit PE și Geberit Silent-db20 d 32–200 mm
- plită de sudură Geberit KSS-315 pentru Geberit PE d 200–315 mm

Orice altă utilizare sau utilizarea inadecvată este considerată ca fiind neconformă destinației prevăzute. Pentru pagube rezultate din aceasta Geberit nu își asumă nicio responsabilitate.



Legendă simboluri

Simboluri

Tabelul 1: Simbolurile prezentate în instrucțiuni

Simbol	Semnificație
	AVERTIZARE Indică un pericol care poate cauza decesul sau leziuni grave, dacă nu este evitat.
	Atrage atenția asupra unei informații suplimentare.

Tabelul 2: Simbolurile de pe produs

Simbol	Semnificație
	Pericol de moarte prin electrocutare.
	Pericol de ardere datorită plitei de sudură fierbinți.

Descrierea produsului

Date tehnice

Tabelul 3: Plită de sudură Geberit KSS-160

Caracteristică	Valoare
Tensiunea nominală	230 V / 120 V
Frecvența de rețea	50 Hz
Puterea consumată	630 W
Gradul de protecție	IP20
Clasa de protecție	I
Greutatea netă	4 kg
Temperatura de operare	-10 – +50 °C
Temperatura de depozitare	-20 – +60 °C

Tabelul 4: Plită de sudură Geberit KSS-200

Caracteristică	Valoare
Tensiunea nominală	230 V / 120 V
Frecvența de rețea	50 Hz
Puterea consumată	800 W
Gradul de protecție	IP20
Clasa de protecție	I
Greutatea netă	5 kg
Temperatura de operare	-10 – +50 °C
Temperatura de depozitare	-20 – +60 °C

Tabelul 5: Plită de sudură Geberit KSS-315

Caracteristică	Valoare
Tensiunea nominală	230 V
Frecvența de rețea	50 Hz
Puterea consumată	1300 W
Gradul de protecție	IP20
Clasa de protecție	I
Greutatea netă	6 kg
Temperatura de operare	-10 – +50 °C
Temperatura de depozitare	-20 – +60 °C

Funcționare

Sudarea țevilor și fittingurilor Geberit PE și Geberit Silent-db20



AVERTIZARE

Pericol de vătămare prin ardere

- ▶ Nu atingeți plita de sudură aflată în funcțiune sau în faza de răcire.

ATENȚIE

Pericol de vătămare prin ardere

- ▶ În timpul pauzelor de lucru așezați plita de sudură în suportul prevăzut pentru aceasta.

- 1 Racordați ștecărul la rețeaua de curent electric.

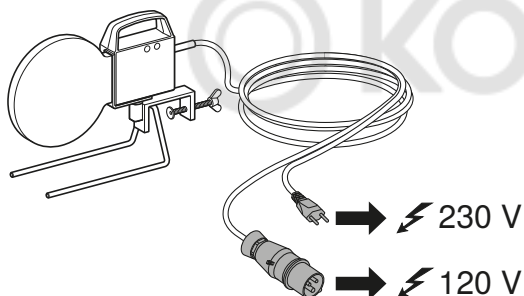

Plită de sudură Geberit KSS-160/KSS-200: în timpul fazei de încălzire este aprinsă lampa de control roșie. În momentul în care s-a atins temperatura de sudare (după cca 8 minute), se aprinde lampa verde de control.

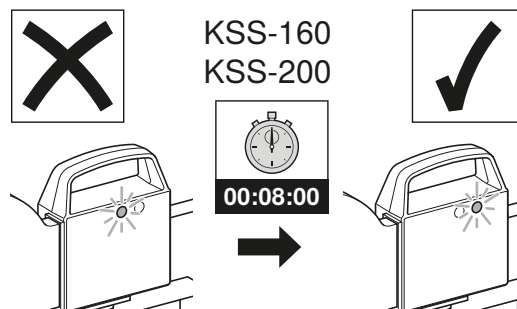

Plită de sudură Geberit KSS-315: faza de încălzire este supravegheată de termostatul încorporat. Temperatura de sudare este atinsă după cca 20 minute.

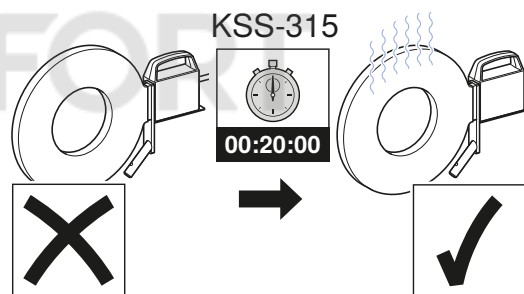

2

Țevile, resp. fittingurile rectangulare vor fi tăiate la lungime.

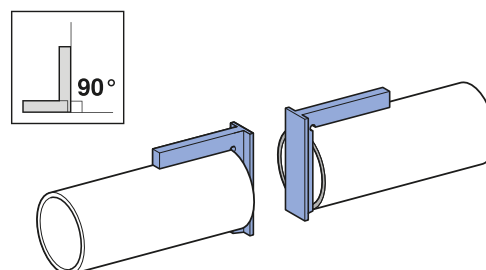

Preîncălziți țevile, resp. fittingurile:

- d 32 mm este posibil numai manual.
- d 40–75 mm este posibil manual sau cu mașina de sudură.
- d 90–315 mm este posibil numai cu mașina de sudură.

- 3** Țevile, resp. fittingurile vor fi preîncălzite pe plita de sudură, pe partea care urmează a se suda, aplicându-se presiunea de contact necesară.

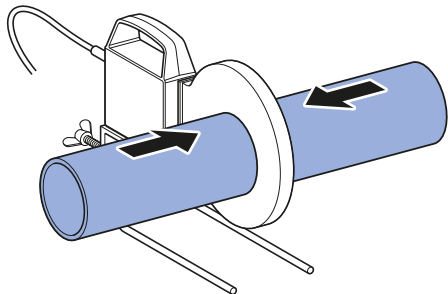

- i** Îmbinați țevile, resp. fittingurile:

- d 32 mm este posibil numai pe ghidajul pentru îmbinare.
- d 40–75 mm este posibil pe ghidajul pentru îmbinare sau cu mașina de sudură.
- d 90–315 mm este posibil numai cu mașina de sudură.

- 4** Pentru a îmbina țevile, resp. fittingurile astfel încât să fie rezistente la tracțiune, presați acestea una de alta cu o presiune uniformă, imediat după preîncălzire.

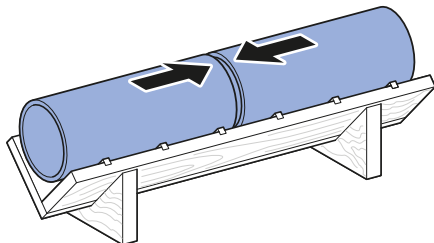

Întreținerea

Reguli de întreținere

- Lucrările de reparații pot fi efectuate numai de către atelierele autorizate de reparații.
- Plita de sudură completă trebuie dusă la reparat, într-o geantă de transport adecvată.
- Adresele atelierelor autorizate de reparații pot fi solicitate de la societățile competente de desfacere a produselor Geberit.

Interval	Lucrare de întreținere
Periodic (înainte de utilizare, la începutul zilei de lucru)	<ul style="list-style-type: none"> ▶ Verificați plita de sudură să nu prezinte la exterior defecțiuni și avarii. ▶ Curățați plita de sudură.

Reciclare

Substanțe componente

Acest produs corespunde cerințelor Directivei 2011/65/UE (RoHS) privind restricțiile de utilizare a anumitor substanțe periculoase în echipamentele electrice și electronice.

Reciclarea echipamentelor electrice și electronice vechi



Conform Directivei 2012/19/UE (DEEE - deșeuri de echipamente electrice și electronice), producătorii de echipamente electrice sunt obligați să preia echipamentele vechi și să le recicleze conform legislației. Simbolul indică faptul că nu este permisă reciclarea produsului împreună cu restul deșeurilor. Pentru a fi reciclate conform legislației, echipamentele vechi trebuie returnate direct către Geberit. Adresele punctelor de colectare pot fi aflate de la distribuitorii Geberit competenți.

© KOMFORT

Γενικές υποδείξεις ασφαλείας

- Πριν από την έναρξη λειτουργίας του εργαλείου διαβάστε το εγχειρίδιο λειτουργίας και ακολουθήστε αυστηρά τις υποδείξεις που περιλαμβάνει.
- Φυλάξτε το εγχειρίδιο λειτουργίας μαζί με το εργαλείο.
- Ακολουθείτε τους εκάστοτε ισχύοντες κανονισμούς ασφαλείας.
- Υλοποιήστε ασφάλιση ως προς το δίκτυο ρεύματος με έναν ασφαλειοδιακόπτη.
- Η χρήση της παρούσας συσκευής είναι δυνατή από παιδιά πάνω από 8 ετών καθώς και από άτομα με μειωμένες φυσικές, αισθητηριακές ή ψυχικές ικανότητες ή έλλειψη εμπειρίας και γνώσης, εάν επιβλέπονται ή έχουν εκπαιδευτεί στην ασφαλή χρήση της συσκευής και κατανοούν τους σχετικούς προκύπτοντες κινδύνους. Τα παιδιά δεν επιτρέπεται να παίζουν με τη συσκευή. Ο καθαρισμός και η συντήρηση χρήστη δεν επιτρέπεται να εκτελούνται από παιδιά χωρίς επίβλεψη (κατά EN 60335-1).

Ασφάλεια στο χώρο εργασίας

- Χρησιμοποιείτε την πλάκα συγκόλλησης μόνο σε καλά αεριζόμενους χώρους.
- Λειτουργείτε την πλάκα συγκόλλησης μόνο σε χώρους προστατευμένους από τις καιρικές συνθήκες.
- Μην κάνετε χρήση της πλάκας συγκόλλησης κοντά σε εύφλεκτα υγρά ή εκρηκτικά μείγματα αερίων ή σκόνης.
- Η πλάκα συγκόλλησης πρέπει να τοποθετείται στην ανάλογη προβλεπόμενη βάση κατά τις παύσεις εργασίας.
- Μην αποθηκεύετε εύφλεκτα υλικά κατασκευής σε ακτίνα 1 m από την πλάκα συγκόλλησης.
- Διατηρείτε την περιοχή εργασίας καθαρή και τακτοποιημένη.
- Η περιοχή εργασίας πρέπει να διαθέτει επαρκή φωτισμό.
- Κρατάτε μακριά από το χώρο εργασίας τα παιδιά και μη εξουσιοδοτημένα άτομα κατά τη διάρκεια χρήσης της πλάκας συγκόλλησης.
- Αποφεύγετε τα αιωρούμενα αντικείμενα στο χώρο εργασίας.

Ηλεκτρική ασφάλεια

- Πριν από κάθε χρήση πρέπει να ελέγχετε την πλάκα συγκόλλησης, το καλώδιο σύνδεσης δικτύου και το φως για ζημιές και σωστή λειτουργία.
- Μην αγγίζετε ελαττωματικά καλώδια σύνδεσης δικτύου ή φως, ενώ πρέπει να αντικαθίστανται αμέσως από εξειδικευμένο ηλεκτρολόγο.
- Μην ηλεκτροσυγκολλάτε υγρούς αγωγούς σύνδεσης ή αγωγούς σύνδεσης από τους οποίους διέρχεται νερό.
- Προστατεύετε το εργαλείο από την πάχνη και την υγρασία.
- Κατά τη διάρκεια όλων των εργασιών που δεν ανήκουν στη διαδικασία συγκόλλησης πρέπει να αποσυνδέετε το φως.
- Αποφεύγετε την επαφή μεταξύ καλωδίου σύνδεσης δικτύου και θερμής πλάκας συγκόλλησης.
- Αναθέστε τη διεξαγωγή ελέγχου των ηλεκτρικών διατάξεων σύμφωνα με τους εθνικούς κανονισμούς.

Προσωπική ασφάλεια

- Στερεώνετε την πλάκα συγκόλλησης σε επίπεδη, σταθερή υποδομή.
- Χρησιμοποιείτε την πλάκα συγκόλλησης μόνο όταν βρίσκεται σε άψογη κατάσταση.
- Μην χρησιμοποιείτε την πλάκα συγκόλλησης όταν είστε κουρασμένοι ή βρίσκεστε υπό την επήρεια οινόπνεύματος, ναρκωτικών ή φαρμάκων.
- Μην αφήνετε την πλάκα συγκόλλησης χωρίς επίβλεψη.
- Φοράτε αντιολισθητικά προστατευτικά παπούτσια.
- Στερεώνετε τυχόν μακρύ και φαρδύ ρουχισμό.
- Πιάνετε τα μακριά μαλλιά με δίχτυ.
- Φυλάσσετε την πλάκα συγκόλλησης μακριά από παιδιά και σε χώρο που κλείνει.

Επισκευή του ηλεκτρικού εργαλείου

- Διατηρείτε την πλάκα συγκόλλησης σε χώρο στεγνό και ξηρό.
- Καθαρίζετε την πλάκα συγκόλλησης τακτικά και ελέγχετε τη σωστή λειτουργία της.
- Καθαρίζετε τη λερωμένη πλάκα συγκόλλησης σε ελαφρώς θερμή κατάσταση με καθαρό και στεγνό ύφασμα.
- Μην χρησιμοποιείτε κανένα υγρό για τον καθαρισμό.
- Μην χρησιμοποιείτε συρματάκια κουζίνας ή παρεμφερή υλικά για τον καθαρισμό.
- Οι βλάβες και ζημιές στην πλάκα συγκόλλησης πρέπει να επιδιορθώνονται άμεσα από την Geberit ή από εξουσιοδοτημένο εξειδικευμένο συνεργείο.
- Αντικαθιστάτε ελαττωματικά εξαρτήματα μόνο με γνήσια ανταλλακτικά της Geberit.

Ενδειγμένη χρήση

Οι πλάκες συγκόλλησης Geberit KSS-160, KSS-200 και KSS-315 επιτρέπεται να χρησιμοποιούνται αποκλειστικά για συνδέσεις με πλάκες συγκόλλησης σωλήνων και εξαρτημάτων Geberit PE και Geberit Silent-db20:



- πλάκα συγκόλλησης Geberit KSS-160 για Geberit PE και Geberit Silent-db20 d 32–160 mm
- πλάκα συγκόλλησης Geberit KSS-200 για Geberit PE και Geberit Silent-db20 d 32–200 mm
- πλάκα συγκόλλησης Geberit KSS-315 για Geberit PE d 200–315 mm

Άλλη χρήση ή χρήση πέραν αυτής θεωρείται μη ενδειγμένη. Για ζημιές που προκύπτουν από τέτοια χρήση, η Geberit δεν φέρει καμία ευθύνη.



Επεξήγηση συμβόλων

Σύμβολα

Πίνακας 1: Σύμβολα στο εγχειρίδιο

Σύμβολο	Σημασία
	ΠΡΟΕΙΔΟΠΟΙΗΣΗ Επισημαίνει έναν κίνδυνο που μπορεί να οδηγήσει σε θάνατο ή σε σοβαρό τραυματισμό, αν δεν αποφευχθεί.
	Επισημαίνει μια πρόσθετη πληροφορία.

Πίνακας 2: Σύμβολα στο προϊόν

Σύμβολο	Σημασία
	Κίνδυνος θάνατος από ηλεκτροπληξία.
	Κίνδυνος εγκαυμάτων από θερμή πλάκα συγκόλλησης.

Περιγραφή προϊόντος

Τεχνικά δεδομένα

Πίνακας 3: Πλάκα συγκόλλησης Geberit KSS-160

Χαρακτηριστικό	Τιμή
Ονομαστική τάση	230 V / 120 V
Συχνότητα δικτύου	50 Hz
Κατανάλωση ισχύος	630 W
Τύπος προστασίας	IP20
Κατηγορία προστασίας	I
Καθαρό βάρος	4 kg
Θερμοκρασία λειτουργίας	-10 – +50 °C
Θερμοκρασία αποθήκευσης	-20 – +60 °C

Πίνακας 4: Πλάκα συγκόλλησης Geberit KSS-200

Χαρακτηριστικό	Τιμή
Ονομαστική τάση	230 V / 120 V
Συχνότητα δικτύου	50 Hz
Κατανάλωση ισχύος	800 W
Τύπος προστασίας	IP20
Κατηγορία προστασίας	I
Καθαρό βάρος	5 kg
Θερμοκρασία λειτουργίας	-10 – +50 °C
Θερμοκρασία αποθήκευσης	-20 – +60 °C

Πίνακας 5: Πλάκα συγκόλλησης Geberit KSS-315

Χαρακτηριστικό	Τιμή
Ονομαστική τάση	230 V
Συχνότητα δικτύου	50 Hz
Κατανάλωση ισχύος	1300 W
Τύπος προστασίας	IP20
Κατηγορία προστασίας	I
Καθαρό βάρος	6 kg
Θερμοκρασία λειτουργίας	-10 – +50 °C
Θερμοκρασία αποθήκευσης	-20 – +60 °C

Χειρισμός

Συγκόλληση σωλήνων και εξαρτημάτων Geberit PE και Geberit Silent-db20



ΠΡΟΕΙΔΟΠΟΙΗΣΗ

Κίνδυνος εγκαυμάτων

- ▶ Μην ακουμπάτε την πλάκα συγκόλλησης όταν είναι σε λειτουργία και όταν βρίσκεται στη φάση κρυώματος.

ΠΡΟΣΟΧΗ

Κίνδυνος εγκαυμάτων

- ▶ Η πλάκα συγκόλλησης πρέπει να τοποθετείται στην ανάλογη προβλεπόμενη βάση κατά τις παύσεις εργασίας.

- 1 Συνδέστε το φιλ στο δίκτυο ρεύματος.

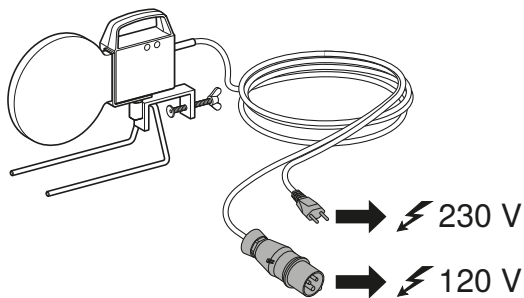

Πλάκα συγκόλλησης Geberit KSS-160/ KSS-200: Κατά τη φάση θέρμανσης ανάβει η κόκκινη λυχνία ελέγχου. Μόλις επιτευχθεί η θερμοκρασία συγκόλλησης (μετά από περ. 8 λεπτά), ανάβει η πράσινη λυχνία ελέγχου.

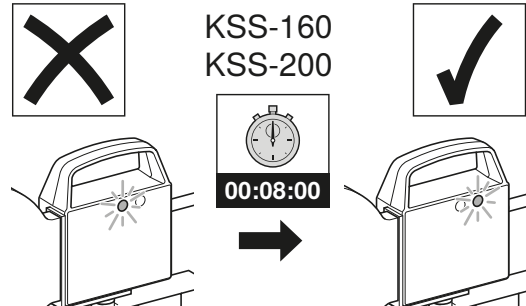

Πλάκα συγκόλλησης Geberit KSS-315: Η φάση θέρμανσης επιτηρείται από τον ενσωματωμένο ρυθμιστή θερμοκρασίας. Για την επίτευξη της θερμοκρασίας συγκόλλησης χρειάζεται ζέσταμα για περ. 20 λεπτά.

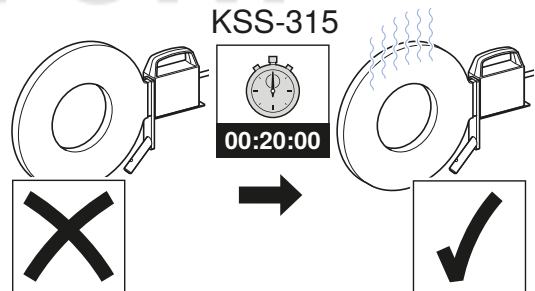

- 2 Κόβετε στο ανάλογο μήκος τους σωλήνες ή/και τα εξαρτήματα ορθογώνια.

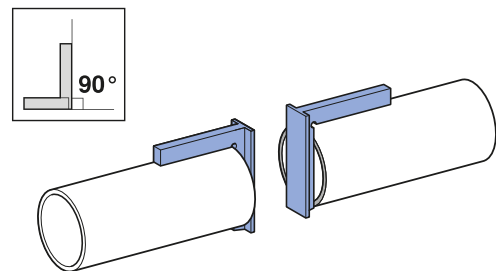

Θέρμανση σωλήνων ή/και εξαρτημάτων:

- d 32 mm είναι δυνατή μόνο με το χέρι.
- d 40–75 mm είναι δυνατή με το χέρι ή με μηχανή συγκόλλησης.
- d 90–315 mm είναι δυνατή μόνο με μηχανή συγκόλλησης.

- 3** Θερμαίνετε τους σωλήνες ή/και τα εξαρτήματα στην πλευρά που πρόκειται κάθε φορά να συγκολληθεί με την απαραίτητη πίεση επαφής στην πλάκα συγκόλλησης.

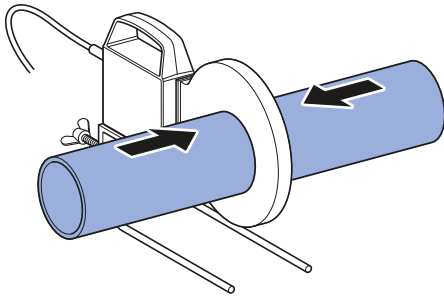

- i** Σύνδεση σωλήνων ή/και εξαρτημάτων:
- d 32 mm είναι δυνατή μόνο με ρείθρο σύνδεσης.
 - d 40–75 mm είναι δυνατή με ρείθρο σύνδεσης ή με μηχανή συγκόλλησης.
 - d 90–315 mm είναι δυνατή μόνο με μηχανή συγκόλλησης.

- 4** Για να ενωθούν με αντοχή σε εφελκυσμό οι σωλήνες ή/και τα εξαρτήματα, συμπίεστε τους σωλήνες ή/και τα εξαρτήματα ασκώντας ομοιόμορφη πίεση.

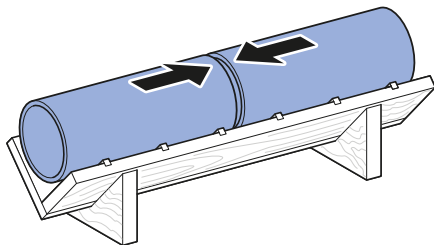

Συντήρηση

Κανόνες συντήρησης

- Οι εργασίες επισκευής επιτρέπεται να εκτελούνται μόνο από εξουσιοδοτημένα εξειδικευμένα συνεργεία.
- Η κομπλέ πλάκα συγκόλλησης πρέπει να δίνεται για επισκευή μόνο μέσα σε κατάλληλο δοχείο μεταφοράς.
- Τις διευθύνσεις των εξουσιοδοτημένων εξειδικευμένων συνεργείων μπορείτε να τις βρείτε από τις εταιρείες διάθεσης-πώλησης της Geberit.

Διάστημα	Εργασία συντήρησης
Τακτικά (πριν τη χρήση, στην αρχή της εργάσιμης ημέρας)	<ul style="list-style-type: none"> ▶ Έλεγχος της πλάκας συγκόλλησης για εξωτερικές ελλείψεις και ζημιές που αφορούν την ασφάλεια. ▶ Καθαρισμός της πλάκας συγκόλλησης.

Απόρριψη

Συστατικές ουσίες

Αυτό το προϊόν συμμορφώνεται με τις απαιτήσεις της Οδηγίας 2011/65/ΕΕ (RoHS) (περιορισμός της χρήσης ορισμένων επικίνδυνων ουσιών σε είδη ηλεκτρικού και ηλεκτρονικού εξοπλισμού).

Απόρριψη αποβλήτων ηλεκτρικού και ηλεκτρονικού εξοπλισμού



Οι κατασκευαστές ηλεκτρικών συσκευών είναι υποχρεωμένοι σύμφωνα με την Οδηγία 2012/19/ΕΕ (ΑΗΗΕ - Απόβλητα ειδών Ηλεκτρικού και Ηλεκτρονικού Εξοπλισμού) να παίρνουν πίσω τα απόβλητα εξοπλισμού και να τα απορρίπτουν επαγγελματικά. Το σύμβολο δηλώνει ότι αυτό το προϊόν δεν επιτρέπεται να απορριφθεί μαζί με κοινά οικιακά απορρίμματα. Τα απόβλητα εξοπλισμού πρέπει να παραδίνονται για επαγγελματική απόρριψη απευθείας στην Geberit. Τις διευθύνσεις των κέντρων αποδοχής μπορείτε να τις πληροφορηθείτε από την αρμόδια εταιρεία διάθεσης-πώλησης της Geberit.

Genel güvenlik uyarıları

- Aleti işletmeye almadan önce işletme kılavuzunu okuyun ve içindeki talimatlara kesinlikle uyun.
- İşletme kılavuzunu aletle birlikte saklayın.
- Ülkenize özgü güvenlik mevzuatına uyunuz.
- Bir elektrik şebekesi tarafında kaçak akım koruma şalteri kullanınız.
- Bu cihaz 8 yaşından büyük çocuklar, fiziksel, duyuşsal veya zihinsel becerileri kısıtlı olan ya da deneyimi ve bilgisi olmayan kişiler tarafından ancak gözetim altındayken veya cihazın güvenli kullanımı hakkında bilgilendirilmeleri ve bundan doğabilecek riskleri anlamaları kaydıyla kullanılabilir. Çocuklar bu cihazla oynamamalıdır. Temizlik ve kullanıcı bakımı gözetim altında olmayan çocuklar tarafından yapılmamalıdır (EN 60335-1 uyarınca).

İş yeri güvenliği

- Kaynak pileytini sadece iyi havalandırılmış yerlerde kullanın.
- Kaynak pileytini sadece hava şartlarına karşı korunaklı yerlerde kullanın.
- Kaynak pileytini, kolay yanıcı sıvıların veya patlayıcı gaz ve toz karışımlarının yakınında kullanmayın.
- Çalışmaya ara verdiğinizde kaynak pileytini bunun için öngörölmüş sehpaaya takın.
- Kaynak pileytinin 1 m çevresinde yanıcı materyaller depolamayın.
- Çalışma bölgesini temiz ve düzenli tutun.
- Çalışma alanını yeteri kadar aydınlatın.
- Kaynak pileytini kullanırken çocukları ve yetkili olmayan kişileri çalışma bölgesinden uzak tutun.
- Çalışma bölgesinde açıkta herhangi bir cismin asılı olmamasına dikkat edin.

Elektrik emniyeti

- Her kullanımdan önce kaynak pileytini, şebeke bağlantı kablosunu ve şebeke fişini hasar ve işlevsellik açısından kontrol edin.
- Hasarlı şebeke bağlantı kablosuna veya şebeke fişine dokunmayın ve derhal uzman bir elektrikçi tarafından değiştirilmesini sağlayın.
- Islak veya su taşıyan hatlarda kaynak işlemi yapmayın.
- Aleti ıslanmaya ve neme karşı koruyun.
- Kaynak süreç ile ilgili olmayan tüm çalışmalarda şebeke bağlantı fişini çekin.
- Şebeke bağlantı kablosu ile sıcak kaynak pileyti arasında temas oluşmasından kaçının.
- Elektrikli tertibatları ülkenize özgü yönetmeliklere göre kontrol ettirin.

Kişisel güvenlik

- Kaynak pileytini düz, sağlam zemin üzerinde sabitleyin.
- Kaynak pileytini sadece teknik açıdan sağlam durumda kullanın.
- Kaynak pileytini yorgun olduğunuzda, alkol, uyuşturucu ve ilaç etkisi altında bulunduğunuz durumlarda kullanmayın.
- Kaynak pileytini denetimsiz bırakmayın.
- Altı kaymaz koruyucu ayakkabı kullanın.
- Geniş ve bol giysileri emniyete alın.
- Uzun saçları saç filesi ile emniyete alın.
- Kaynak pileytini çocukların erişemeyeceği kapalı bir mekanda muhafaza edin.

Elektrikli aletin servis ve onarımı

- Kaynak pileytini kuru bir mekânda muhafaza edin.
- Kaynak pileytini düzenli olarak temizleyin, fonksiyonu açısından kontrol edin.
- Kirlenmiş kaynak pileytini ılık durumdayken temiz ve kuru bir bezle temizleyin.
- Temizlik için hiçbir sıvı madde kullanmayın.
- Temizlik için metal yünü veya benzeri malzemeleri kullanmayın.
- Kaynak pileytindeki arıza ve hasarların Geberit veya yetkili bir teknik servis tarafından vakit geçirmeden giderilmesini sağlayın.
- Hasara uğramış parçaları orijinal Geberit yedek parçaları ile değiştirin.

Amacına uygun kullanım



Geberit üreticisine ait kaynak pileytleri KSS-160, KSS-200 ve KSS-315 sadece Geberit üreticisine ait PE ve Geberit üreticisine ait Silent-db20 borularının ve fittinglerinin pileyt kaynak bağlantıları için kullanılabilir:

- Geberit üreticisine ait PE ve Geberit üreticisine ait Silent-db20 d 32–160 mm için Geberit kaynak pileyti KSS-160
- Geberit üreticisine ait PE ve Geberit üreticisine ait Silent-db20 d 32–200 mm için Geberit kaynak pileyti KSS-200
- Geberit üreticisine ait PE d 200–315 mm için Geberit kaynak pileyti KSS-315



Farklı veya bu kapsamın dışında bir kullanım, amacına aykırı kullanım olarak değerlendirilecektir. Bundan dolayı meydana gelebilecek hasarlar için Geberit sorumluluk üstlenmez.

Simgeler

Tablo 1: Kılavuzdaki simgeler

Simge	Anlamı
	UYARI Kaçınılmadığı takdirde ölüme veya ağır yaralanmalara neden olabilecek bir tehlikeye işaret eder.
	Bir ek bilgiyi belirtir.

Tablo 2: Ürün üzerindeki simgeler

Simge	Anlamı
	Elektrik çarpmasından kaynaklanan hayati tehlike.
	Sıcak kaynak pileytinden kaynaklanan yanma tehlikesi.

Teknik veriler

Tablo 3: Geberit kaynak pileyti KSS-160

Özellik	Değer
Nominal şebeke gerilimi	230 V / 120 V
Şebeke frekansı	50 Hz
Güç tüketimi	630 W
Koruma türü	IP20
Koruma sınıfı	I
Net ağırlık	4 kg
Çalışma sıcaklığı	-10 – +50°C
Depolama sıcaklığı	-20 – +60°C

Tablo 4: Geberit kaynak pileyti KSS-200

Özellik	Değer
Nominal şebeke gerilimi	230 V / 120 V
Şebeke frekansı	50 Hz
Güç tüketimi	800 W
Koruma türü	IP20
Koruma sınıfı	I
Net ağırlık	5 kg
Çalışma sıcaklığı	-10 – +50°C
Depolama sıcaklığı	-20 – +60°C

Tablo 5: Geberit kaynak pileyti KSS-315

Özellik	Değer
Nominal şebeke gerilimi	230 V
Şebeke frekansı	50 Hz
Güç tüketimi	1300 W
Koruma türü	IP20
Koruma sınıfı	I
Net ağırlık	6 kg
Çalışma sıcaklığı	-10 – +50°C
Depolama sıcaklığı	-20 – +60°C

Kullanım

Geberit PE ve Geberit Silent-db20 boru ve fittinglerinin kaynak süreci



UYARI

Yanma sonucu yaralanma tehlikesi

- İşletme ve soğutma zamanı sırasında kaynak pileytine dokunmayınız.

DİKKAT

Yanma sonucu yaralanma tehlikesi

- Çalışmaya ara verdiğinizde kaynak pileytini bunun için öngörölmüş sehpaye takın.

1

Kablonun fişini elektrik şebekesine takın.

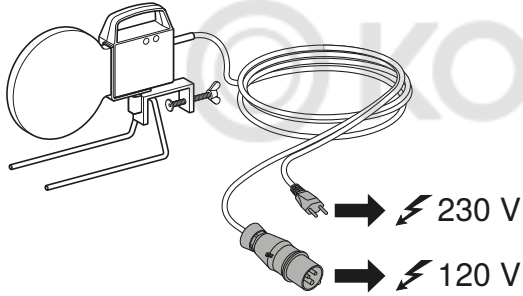

Geberit kaynak pileyti KSS-160/KSS-200: Isıtma sürecinde kırmızı kontrol lambası yanar. Kaynak sıcaklığına erişilir erişilmez (yakl. 8 dakika sonra), yeşil kontrol lambası yanar.

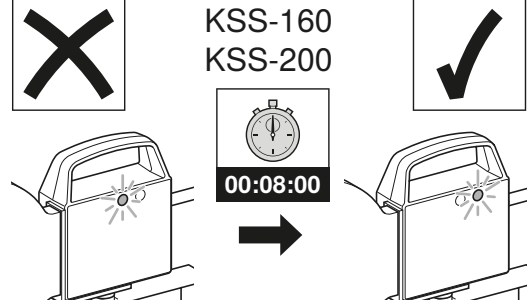

Geberit kaynak pileyti KSS-315: Isıtma süreci, entegre sıcaklık regülatörü tarafından denetlenir. Kaynak sıcaklığına yakl. 20 dakika ısıtma sonrasında erişilir.

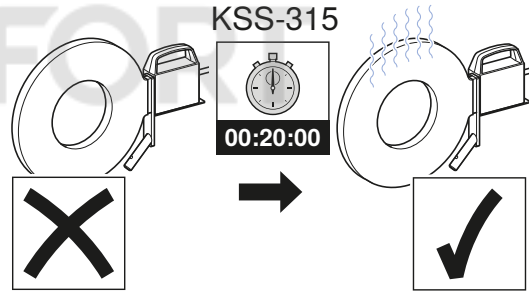

2

Boruları veya fittingleri uzunluğuna kesin.

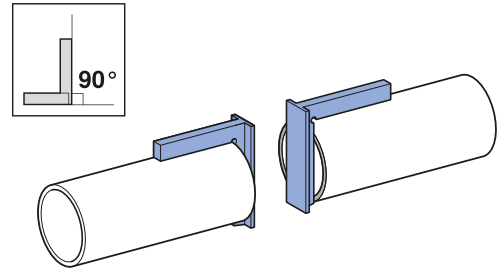

Boruları veya fittingleri ısıtın:

- d 32 mm'de yalnız elle mümkündür.
- d 40–75 mm elle veya kaynak makinesi ile mümkündür.
- d 90–315 mm'de yalnız kaynak makinesi ile mümkündür.

3

Boruların veya fittinglerin kaynak yapılması söz konusu olan tarafı gerekli temas basıncı ile kaynak pileytinde ısıtılmalıdır.

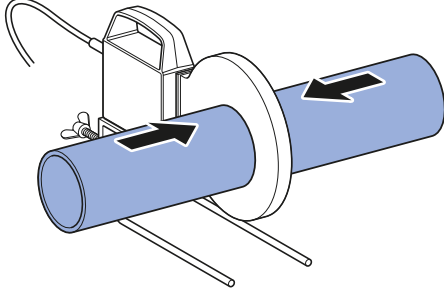

i

Boruların veya fittinglerin birleştirilmesi:

- d 32 mm'de yalnız destek yatağı üzerinde mümkündür.
- d 40–75 mm destek yatağı üzerinde veya kaynak makinesi ile mümkündür.
- d 90–315 mm'de yalnız kaynak makinesi ile mümkündür.

4

Boruları veya fittingleri çekmeye karşı dayanıklı bir biçimde birleştirebilmek için boruları veya fittingleri ısıttıktan hemen sonra iki tarafta da eşit güç kullanarak birbirine bastırın.

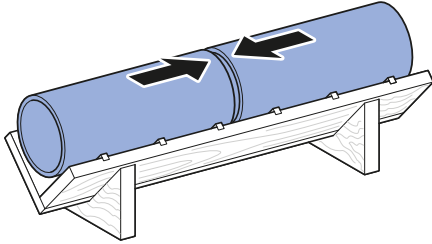

Bakım

Bakım kuralları

- Onarım çalışmaları sadece yetkili teknik servisler tarafından yapılmalıdır.
- Kaynak pileyti uygun bir taşıma ambalajı içinde komple onarıma gönderilmelidir.
- Yetkili teknik servislerin adresleri Geberit dağıtım şirketlerinden istenebilir.

Bakım aralığı	Bakım işi
Düzenli olarak (kullanmaya başlamadan önce, iş gününe başlamadan önce)	<ul style="list-style-type: none"> ► Kaynak pileytini önemli harici kusurlar ve hasarlar açısından kontrol edin. ► Kaynak pileytini temizleyin.

Bertaraf

İçindeki maddeler

Bu ürün, 2011/65/AB (RoHS) (elektrikli ve elektronik cihazlarda belirli tehlikeli maddelerin kullanılmasının sınırlandırılması) direktifinin standartlarına uygundur.

Elektrikli ve elektronik eski aletlerin bertaraf edilmesi



Eski elektrikli ve elektronik cihazlar ile ilgili direktif 2012/19/AB (WEEE - Waste Electrical and Electronic Equipment) uyarınca elektrikli alet üreticileri, eski aletleri geri almak ve profesyonel olarak bertaraf etmekle yükümlüdür. Sembol, ürünün artık çöplerle birlikte bertaraf edilemeyeceğini ifade etmektedir. Eski aletler, uzmanca bertaraf edilmek üzere doğrudan Geberit'e geri verilecektir. Teslim alma yerleri yetkili Geberit satış kuruluşundan öğrenilebilir.

© KOMFORT

Общие указания по технике безопасности

- Перед вводом инструмента в эксплуатацию прочесть руководство по эксплуатации и строго соблюдать содержащиеся в нем инструкции.
- Хранить руководство по эксплуатации вместе с инструментом.
- Соблюдать действующие в стране пользователя предписания по технике безопасности.
- Для защиты электросети установить автоматический выключатель дифференциальной защиты.
- Данным прибором могут пользоваться дети в возрасте 8 лет и старше, а также лица с ограниченными физическими, сенсорными или умственными способностями, с недостатком опыта и знаний, если они находятся под присмотром или были ознакомлены с правилами пользования прибором и осознают связанные с этим опасности. Детям запрещено играть с прибором. Не допускать детей к техническому обслуживанию и очистке прибора, выполняемым пользователями, не обеспечив соответствующий надзор за ними (согласно стандарту EN 60335-1).

Техника безопасности на рабочем месте

- Использовать сварочную плиту только в хорошо вентилируемых помещениях.
- Использовать сварочную плиту только в местах, защищенных от влияния погодных условий.
- Не использовать сварочную плиту вблизи легко воспламеняющихся жидкостей либо взрывоопасных газовых или пылевых смесей.
- Во время перерывов в работе помещать сварочную плиту в предназначенную для него стойку.
- Не оставлять горючие материалы на расстоянии ближе 1 м от сварочной плиты.
- Содержать рабочую зону в чистоте и порядке.
- Обеспечить достаточное освещение рабочей зоны.
- Во время использования сварочной плиты дети и неавторизованные лица не должны находиться вблизи места проведения работ.
- Над рабочим местом не должно висеть никаких предметов.

Электробезопасность

- Перед каждым использованием проверять сварочную плиту, кабель питания и штепсельную вилку на отсутствие повреждений и на исправность.
- Не прикасаться к поврежденным кабелям питания или штепсельным вилкам и незамедлительно передать устройство квалифицированному электрику для замены поврежденных элементов.
- Не выполнять сварку мокрых или водосодержащих труб.
- Защищать инструмент от сырости и влаги.
- При проведении любых работ, не связанных с процессом сварки, отсоединить сетевой кабель.
- Не допускать контакта кабеля питания и горячей сварочной плиты.
- Обеспечить контроль электрических устройств согласно принятым в стране пользователя предписаниям.

Безопасность людей

- Зафиксировать сварочную плиту на ровной, прочной основе.
- Использовать сварочную плиту только в технически исправном состоянии.
- Не работать со сварочной плитой при усталости или под влиянием алкоголя, наркотических веществ или медикаментов.
- Не оставлять сварочную плиту без присмотра.
- Следует надевать защитную обувь с плоской, нескользящей подошвой.
- Обеспечить, чтобы широкая, свободно сидящая одежда не представляла собой опасности при работе с инструментом.
- Заправлять длинные волосы под специальный головной убор.
- Следует хранить сварочную плиту в закрытом, недоступном для детей месте.

Техническое обслуживание электроинструмента

- Хранить сварочную плиту в сухом месте.
- Регулярно проводить очистку сварочной плиты и проверять на исправность.
- Очистку загрязненной сварочной плиты следует выполнять в слегка теплом состоянии при помощи чистой, сухой ткани.
- Не применять для очистки жидкости.
- Не применять для очистки стальную шерсть или подобные материалы.
- Устранение неисправностей и повреждений сварочной плиты следует незамедлительно поручить специалистам компании Geberit или авторизованной специализированной мастерской.
- Поврежденные детали заменять только на оригинальные запасные детали компании Geberit.

Использование по назначению

Сварочные плиты компании Geberit KSS-160, KSS-200 и KSS-315 разрешается применять исключительно для стыковой сварки труб Geberit PE и Geberit Silent-db20 и фитингов:

- сварочная плита KSS-160 Geberit для Geberit PE и Geberit Silent-db20 Ø 32–160 мм
- сварочная плита KSS-200 Geberit для Geberit PE и Geberit Silent-db20 Ø 32–200 мм
- сварочная плита KSS-315 Geberit для Geberit PE Ø 200–315 мм

Использование в любых иных целях считается использованием не по назначению. За возникающий в результате такого использования ущерб компания Geberit ответственности не несет.

Пояснение символов

Символы

Таблица 1: Символы, используемые в данной инструкции





Символ	Значение
	ОСТОРОЖНО Указывает на возможную опасную ситуацию, которая может привести к смерти или тяжелым травмам.
	Указывает на важную информацию.

Таблица 2: Символы на изделии

Символ	Значение
	Опасность для жизни от удара электрическим током.
	Опасность получения ожогов вследствие контакта с горячей сварочной плитой.

Описание изделия

Технические данные

Таблица 3: Сварочная плита Geberit KSS-160

Характеристика	Значение
Номинальное напряжение	230 В/120 В
Частота тока	50 Гц
Потребляемая мощность	630 Вт
Степень защиты	IP20
Класс защиты	I
Вес нетто	4 кг
Рабочая температура	-10 – +50 °C
Температура хранения	-20 – +60 °C

Таблица 4: Сварочная плита Geberit KSS-200

Характеристика	Значение
Номинальное напряжение	230 В/120 В
Частота тока	50 Гц
Потребляемая мощность	800 Вт
Степень защиты	IP20
Класс защиты	I
Вес нетто	5 кг
Рабочая температура	-10 – +50 °C
Температура хранения	-20 – +60 °C

Таблица 5: Сварочная плита Geberit KSS-315

Характеристика	Значение
Номинальное напряжение	230 В
Частота тока	50 Гц
Потребляемая мощность	1300 Вт
Степень защиты	IP20
Класс защиты	I
Вес нетто	6 кг
Рабочая температура	-10 – +50 °C
Температура хранения	-20 – +60 °C

Обслуживание

Сварка труб Geberit PE и Geberit Silent-db20, а также фитингов



ПРЕДУПРЕЖДЕНИЕ

Опасность получения ожогов

- ▶ Не прикасаться к сварочной плите во время работы и в фазе охлаждения.

ВНИМАНИЕ

Опасность получения ожогов

- ▶ Во время перерывов в работе помещать сварочную плиту в предназначенную для него стойку.

1

Подключить штепсельную вилку к электросети.

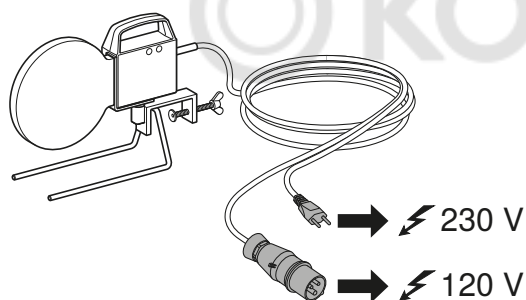

Сварочная плита Geberit KSS-160/ KSS-200: в течение фазы прогрева горит красная контрольная лампа. Как только достигается необходимая для сварки температура (спустя прилб. 8 минут), загорается зеленая контрольная лампа.

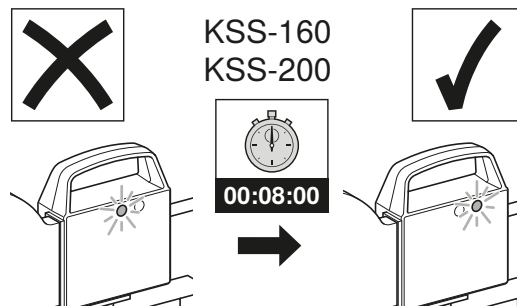

Сварочная плита Geberit KSS -315: фаза прогрева контролируется встроенным терморегулятором. Температура сварки достигается по истечении прилб. 20 минут нагревания.

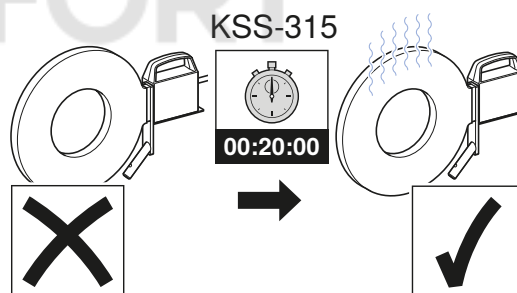

2

Трубы или фитинги отрезать на необходимую длину перпендикулярно их оси.

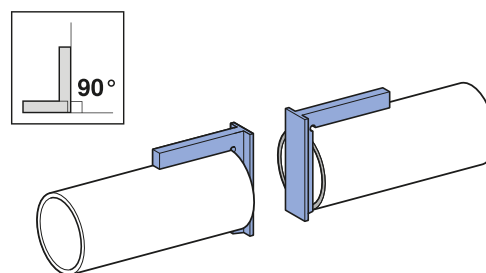

Нагреть трубы или фитинги:

- Ø 32 мм возможно только вручную.
- Ø 40–75 мм возможно вручную или при помощи аппарата для стыковой сварки.
- Ø 90–315 мм возможно только при помощи аппарата для стыковой сварки.

- 3** Нагреть трубы или фитинги на соответствующей, подлежащей сварке стороне с необходимым давлением прижатия на сварочной плите.

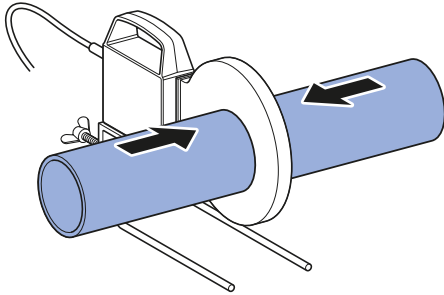

- i** Соединить трубы или фитинги:
- Ø 32 мм возможно только в держателе.
 - Ø 40–75 мм возможно в держателе или при помощи аппарата для стыковой сварки.
 - Ø 90–315 мм возможно только при помощи аппарата для стыковой сварки.

- 4** Для того чтобы обеспечить прочное к растяжению соединение труб или фитингов, непосредственно после нагрева прижать их друг к другу с равномерным усилием.

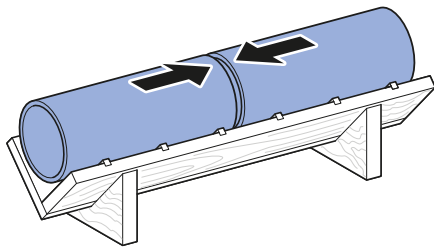

Техобслуживание

Правила проведения техобслуживания

- Ремонтные работы могут проводиться только в авторизованных специализированных мастерских.
- В случае необходимости ремонта передать сварочную плиту в сборе в подходящем транспортном контейнере в ремонт.
- Адреса авторизованных специализированных мастерских можно узнать у официальных распространителей продукции компании Geberit.

Периодичность	Работы по техобслуживанию
Регулярно (перед использованием, в начале рабочего дня)	<ul style="list-style-type: none"> ▶ Проверять сварочную плиту на внешние дефекты и повреждения. ▶ Очищать сварочную плиту.

Утилизация

Компоненты

Данное изделие соответствует требованиям Директивы 2011/65/EC по ограничению использования токсичных веществ в электрических и электронных устройствах (Restriction of Hazardous Substances – RoHS).

Утилизация старого электрического и электронного оборудования



Согласно Директиве 2012/19/EC об отходах электрического и электронного оборудования (WEEE - Waste Electrical and Electronic Equipment) производители электрического оборудования обязаны принимать старое оборудование и надлежащим образом утилизировать его. Символ указывает на то, что изделие запрещено утилизировать вместе с другими отходами. Для технической правильной утилизации старое оборудование следует вернуть непосредственно компании Geberit. Адреса пунктов приема можно узнать у официальных распространителей продукции компании Geberit.

一般性安全提示

- 在将工具试运转之前应仔细通读本操作指导手册并严格遵守操作规程。
- 请将操作指导手册和工具一起妥善保管。
- 应遵守相关的国家安全规定。
- 使用漏电断路器保障电源端的安全。
- 8 岁以上的儿童以及生理、感官或智力能力有残障或缺乏经验和/或知识的人员如在监督或安全使用指导下并且熟知由此产生的危险，就可使用本设备。儿童不得将此设备当做玩具玩耍。在没有监督的情况下，儿童不得进行清洁和用户保养（按照 EN 60335-1 标准执行）。

工作岗位的安全性

- 只允许在通风良好的室内使用焊接镜。
- 只允许在受到气候保护的场所使用焊接镜。
- 不得在高度易燃液体或有潜在爆炸危险的气体或粉尘附近使用焊接镜。
- 在工作休息期间应将焊接镜插入为此专备的支架中。
- 不得在焊接镜周围 1 m 范围内存放易燃材料。
- 应保持工作区域干净整洁。
- 工作区域应有足够的照明。
- 使用焊接镜时应让儿童或其他未经授权的人员远离工作岗位。
- 在工作区域内应防止出现悬空的物件。

电气安全性

- 每次使用前应检查焊接镜、电源电缆和电源插头是否破损，功能是否正常。
- 若电源电缆或电源插头破损，切勿触摸，应立即请电气专业人员加以更换。
- 不要焊接潮湿或导水的管路。
- 应预防工具受潮。
- 进行任何非焊接过程的操作时应拔出电源插头。
- 避免电源电缆和焊接镜之间发生接触。
- 应让电气装置依照当地现行条例接受检查。

人身安全

- 应将焊接镜固定在一个平整和稳固的底座上。
- 只允许在焊接镜的技术性能完好的情况下使用。
- 不得在疲劳、酗酒、吸毒或服用药物后使用焊接镜。
- 不得在不加看管的情况下闲置焊接镜。
- 应穿上耐踩耐踏的工作鞋。
- 应将宽松的衣服系紧。
- 留长发者应用发网兜将长发套住。
- 应将焊接镜远离儿童保存在一间封闭的室内。

电动工具的维护

- 应将焊接镜保存在一间干燥的室内。
- 应定期清洁焊接镜并检查其功能是否正常。
- 应在微热时用干净且干燥的抹布擦净有污垢的焊接镜。
- 清洁时不得使用液体。
- 清洁时不得使用钢丝绒或类似的物品。
- 若焊接镜发生故障或受损，应立即由 Geberit 或获得授权的专业维修工具商加以排除。
- 仅可用原装 Geberit 备件替换受损的零部件。

规定的用途



Geberit 焊接镜 KSS-160、KSS-200 和 KSS-315 仅可用于振镜焊接 Geberit PE 和 Geberit Silent-db20 管件及成型件：

- Geberit 焊接镜 KSS-160 用于 Geberit PE 和 Geberit Silent-db20 d 32–160 mm
- Geberit 焊接镜 KSS-200 用于 Geberit PE 和 Geberit Silent-db20 d 32–200 mm
- Geberit 焊接镜 KSS-315 用于 Geberit PE d 200–315 mm



其它的或超出此范围的应用一律被视为违规使用。对由此造成的损失 Geberit 概不负责。

符号

表格 1: 说明书中的符号

符号	含义
	警告 表示若不加以避免则可能使人死亡或重伤的危险。
	提醒注意附加信息。

表格 2: 产品上的符号

符号	含义
	电击有致命危险。
	灼热的焊接镜有烫伤危险。

技术数据

表格 3: Geberit 焊接镜 KSS-160

特征	数值
公称电压	230 V / 120 V
电源频率	50 Hz
耗用功率	630 W
保护种类	IP20
保护等级	I
净重	4 kg
运行温度	-10 – +50 °C
仓储温度	-20 – +60 °C

表格 4: Geberit 焊接镜 KSS-200

特征	数值
公称电压	230 V / 120 V
电源频率	50 Hz
耗用功率	800 W
保护种类	IP20
保护等级	I
净重	5 kg
运行温度	-10 – +50 °C
仓储温度	-20 – +60 °C

表格 5: Geberit 焊接镜 KSS-315

特征	数值
公称电压	230 V
电源频率	50 Hz
耗用功率	1300 W
保护种类	IP20
保护等级	I
净重	6 kg
运行温度	-10 – +50 °C
仓储温度	-20 – +60 °C

操作

焊接 Geberit PE 和 Geberit Silent-db20 管件及成型件



警告
有烫伤危险

- ▶ 不得触摸使用中或处于冷却阶段的焊接镜。

注意

有烫伤危险

- ▶ 在工作休息期间应将焊接镜插入为此专备的支架中。

1 将电源插头插入电网中。

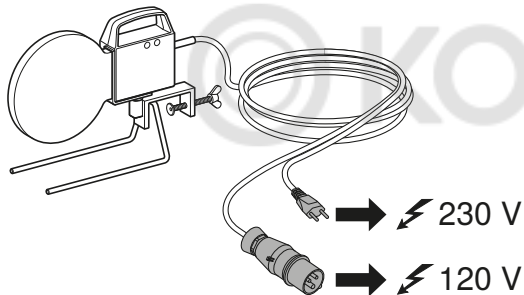

Geberit 焊接镜 KSS-160/KSS-200：在加热期间，红色控制灯发亮。一旦达到焊接温度（大约 8 分钟之后），绿色控制灯发亮。

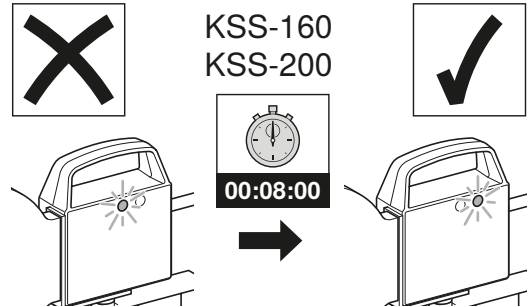

Geberit 焊接镜 KSS-315：加热阶段由内置的温控器进行监控。大约加热 20 分钟后达到焊接温度。

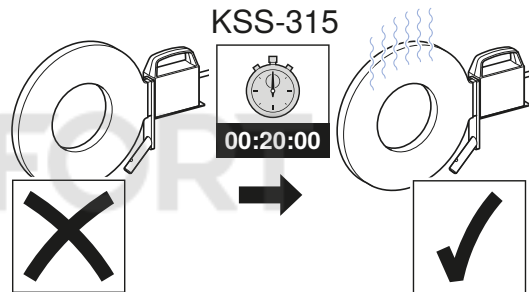

2 垂直切断管件或成型件。

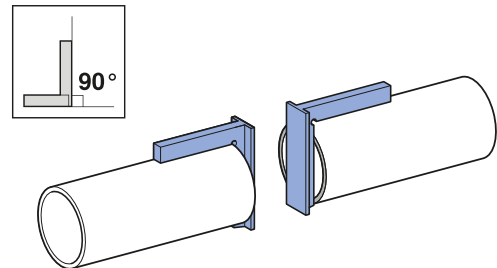

加热管件或成型件：

- d 32 mm 只能手工完成。
- d 40–75 mm 可手工或用焊接机完成。
- d 90–315 mm 只能用焊接机完成。

3

用必要的按压力将管件或成型件的各焊接侧靠在焊接镜上加热。

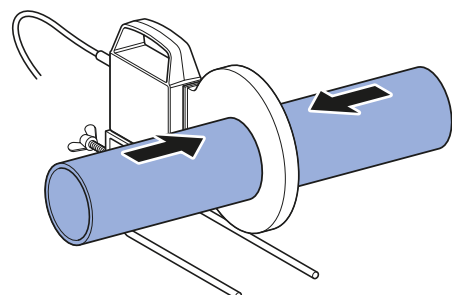



连接管件或成型件：

- d 32 mm 只能在定位槽上完成。
- d 40–75 mm 可在定位槽上或用焊接机完成。
- d 90–315 mm 只能用焊接机完成。

4

为能将管件或成型件牢固地连接起来，应在加热后立即均匀用力将它们压在一起。

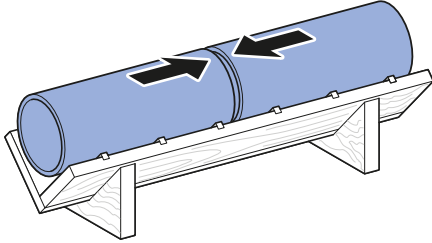

维护

保养规则

- 只允许由特约专业维修工具行来完成维修工作。
- 必须将整个焊接镜放入适合的运输容器中交付维修。
- 若需了解特约专业维修工具商的地址，可以向 Geberit 销售公司询问。

周期	维护工作
定期（在使用前、在一天的工作开始之际）	<ul style="list-style-type: none"> ▶ 检查焊接镜是否存在外在的有碍安全的缺陷和损伤。 ▶ 清洁焊接镜。

© KOMFORT

废弃处理

内容

本产品符合准则 2011/65/EU (RoHS) (对电气和电子设备中特定的危险物质的限制) 的要求。

处理废旧电气和电子设备



依照指令2012/19/EU (WEEE - Waste Electrical and Electronic Equipment) 即针对废旧电气和电子设备) 的规定, 电气设备制造商有义务回收旧设备并对之进行妥善的废弃处理。该标记表示不得将本产品当做普通垃圾进行废弃处理。应将旧设备直接寄回给Geberit作专业化废弃处理。回收站地址可以向主管的 Geberit销售公司查询。

 KOMFORT

إرشادات السلامة العامة

- قبل تشغيل الأداة، اقرأ تعليمات التشغيل واتبع تعليمات الاستخدام الواردة فيها بدقة.
- ينبغي الاحتفاظ بتعليمات الاستخدام مع الأداة.
- ينبغي اتباع تعليمات الأمان الخاصة بالبلدان المعنية.
- استخدم مفتاح الحماية FI لتأمين جانب الشبكة.
- يمكن أن يتم استخدام هذا الجهاز من قبل الأطفال بدءًا من سن 8 أعوام، وكذلك من قبل الأشخاص الذين يعانون من تدهور في القدرات النفسية أو الحسية أو الذهنية أو لا تتوفر لديهم الخبرة والمعرفة الكافية، فقط إذا كانوا تحت المراقبة اللازمة أو تم إرشادهم على النحو الكافي باستخدام الأمان للجهاز وأصبحوا مدركين للمخاطر التي يمكن أن تنجم عنه. لا يُسمح للأطفال بالعبث بالجهاز. لا يُسمح للأطفال بالقيام بأعمال التنظيف والصيانة بدون مراقبة (طبقًا للمواصفة الأوروبية 1-EN 60335).

حماية مكان العمل

- استخدام مرآة اللحام في أماكن جيدة التهوية فقط.
- استخدام مرآة اللحام في أماكن محمية من الأمطار فقط.
- لا يُسمح باستخدام مرآة اللحام بالقرب من مواد سائلة سريعة الاشتعال أو مخاليط من غازات أو مساحيق معرضة لخطر الانفجار.
- وضع مرآة اللحام أثناء فترات الراحة في الحامل المخصص لذلك.
- عدم تخزين مواد قابلة للاحتراق في نطاق 1 متر حول مرآة اللحام.
- ينبغي أن يتم العمل في مكان نظيف ومنسق.
- ينبغي إضاءة مكان العمل بشكل جيد.
- إبعاد الأطفال والأشخاص غير المرخص لهم أثناء استخدام مرآة اللحام.
- تجنب وجود أشياء معلقة في نطاق العمل.

الحماية الكهربائية

- قبل أي استعمال لمرآة اللحام، يجب فحص الأضرار واختبار القدرة الوظيفية لكابل التوصيل الرئيسي وعمل القابس.
- عدم لمس كابل التوصيل الرئيسي التالف أو القابس التالف واستبدالهما فوراً من قبل عامل كهربائي متخصص.
- عدم تلحيم أي أنابيب رطبة أو أنابيب تسري فيها المياه.
- ينبغي حفظ الأداة بعيدًا عن الرطوبة والبلل.
- ينبغي أثناء إجراء أي عمل، فصل كل قابس كهربائي غير مستخدم بعملية التلحيم.
- تجنب تلامس كابل التوصيل الرئيسي مع مرآة اللحام الساخنة.
- فحص المعدات الكهربائية وفقًا للوائح المحلية الخاصة بكل بلد.

السلامة الشخصية

- تثبيت مرآة اللحام على قاعدة مستوية وثابتة.
- استخدام مرآة اللحام فقط في حالة عدم وجود أي أعطال تقنية.
- عدم استخدام مرآة اللحام عند التعب أو عند الوقوع تحت تأثير الكحوليات أو المخدرات أو الأدوية الطبية.
- عدم ترك مرآة اللحام بدون مراقبة.
- لبس حذاء حماية ومقاوم للانزلاق.
- تأمين الملابس الفضفاضة والواسعة.
- تأمين الشعر الطويل من خلال شبكة للشعر.
- حفظ مرآة اللحام في مكان مغلق بعيدًا عن متناول الأطفال.

صيانة الأداة الكهربائية

- حفظ مرآة اللحام في مكان جاف.
- تنظيف مرآة اللحام بشكل منتظم وفحص كفاءتها الوظيفية.
- تنظيف مرآة اللحام المتسخة، عندما تكون دافئة، باستخدام قطعة قماش نظيفة وجافة.
- عدم استخدام أي سوائل للتنظيف.
- عدم استخدام أي نوع من الصوف المعدني أو ما يشابهه.
- ينبغي على الفور إصلاح التلفيات والأعطال بمرآة اللحام من قبل Geberit أو ورشة صيانة متخصصة ومعتمدة.
- استبدال القطع التالفة بقطع غيار أصلية من Geberit فقط.

الاستخدام المطابق للتعليمات

- مرآة اللحام Geberit من النوع KSS-160 و KSS-200 و KSS-315 لا يسمح باستخدامها إلا مع وصلات لحام المرأة للأنابيب و قطع التشكيل من Geberit PE و Geberit Silent-db20 :
- مرآة اللحام Geberit من نوع KSS-160 للجهة الصانعة Geberit PE و Geberit Silent-db20 القطر 160-32 مم
- مرآة اللحام Geberit من نوع KSS-200 للجهة الصانعة Geberit PE و Geberit Silent-db20 القطر 200-32 مم
- مرآة اللحام Geberit من نوع KSS-315 للجهة الصانعة Geberit PE القطر 315-200 مم
- أي استخدام آخر أو مخالف لما سبق يعتبر غير مطابق للوائح والتعليمات. لا تتحمل شركة Geberit أية مسؤولية عن الأضرار الناتجة عن مثل هذا الاستخدام.

البيانات الفنية

3 جدول: مرآة اللام Geberit من نوع KSS-160

الخاصية	القيمة
الفلطية الاسمية	230 فلط / 120 فلط
تردد الشبكة	50 هرتز
سحب القدرة	630 وات
نوع الحماية	IP20
درجة الحماية	I
الوزن الصافي	4 كجم
درجة حرارة التشغيل	10- - 50+ °م
درجة حرارة التخزين	20- - 60+ °م

4 جدول: مرآة اللام Geberit من نوع KSS-200

الخاصية	القيمة
الفلطية الاسمية	230 فلط / 120 فلط
تردد الشبكة	50 هرتز
سحب القدرة	800 وات
نوع الحماية	IP20
درجة الحماية	I
الوزن الصافي	5 كيلوجرام
درجة حرارة التشغيل	10- - 50+ °م
درجة حرارة التخزين	20- - 60+ °م

5 جدول: مرآة اللام Geberit من نوع KSS-315



الخاصية	القيمة
الفلطية الاسمية	230 فلط
تردد الشبكة	50 هرتز
سحب القدرة	1300 وات
نوع الحماية	IP20
درجة الحماية	I
الوزن الصافي	6 كجم
درجة حرارة التشغيل	10- - 50+ °م
درجة حرارة التخزين	20- - 60+ °م

الرموز

1 جدول: رموز موجودة في الدليل

الرمز	المعنى
	تحذير يميز وجود خطر يمكن أن يؤدي إلى الوفاة أو إلى إصابات شديدة ما لم يتم تجنبه.
	يشير إلى معلومة إضافية.

2 جدول: رموز موجودة على المنتج

الرمز	المعنى
	صعقات كهربائية تشكل خطر على الحياة.
	خطر الإصابة بحروق من خلال مرآة اللام الساخنة.

التشغيل

لحام مواسير وقطع التشكيل Geberit Silent-db20 و Geberit PE

تحذير ⚠️
خطر الإصابة من خلال الحروق
◀ عدم لمس مرآة اللحام أثناء التشغيل
وكذلك أثناء فترة التبريد.

انتبه
خطر الإصابة من خلال الحروق
◀ وضع مرآة اللحام أثناء فترات الراحة في الحامل
المخصص لذلك.

1 توصيل القابس بالشبكة الكهربائية.

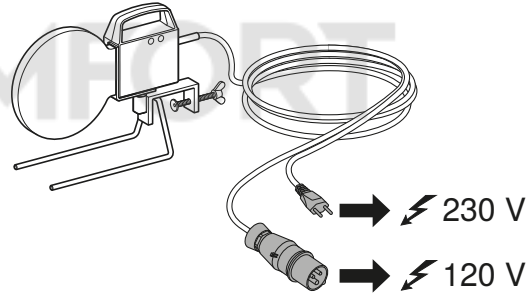

مرآة اللحام Geberit من نوع KSS-160/ KSS-200: تضيء لمبة الكنترول الحمراء أثناء فترة التسخين. بمجرد الوصول الى درجة حرارة التلحيم (بعد 8 دقائق تقريبا)، تضيء لمبة الكنترول الخضراء.

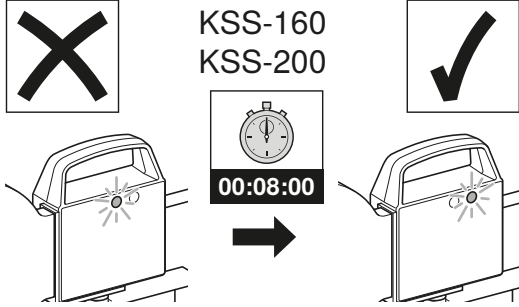

مرآة اللحام Geberit من نوع KSS-315: يتم التحكم في فترة التسخين من خلال منظم درجة الحرارة المربّب. يتم الوصول الى درجة حرارة التلحيم بعد 20 دقيقة تسخين تقريبا.

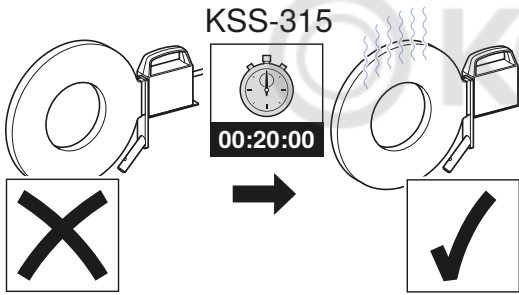

2

مد الأنابيب أو قطع التركيب بشكل متعامد.

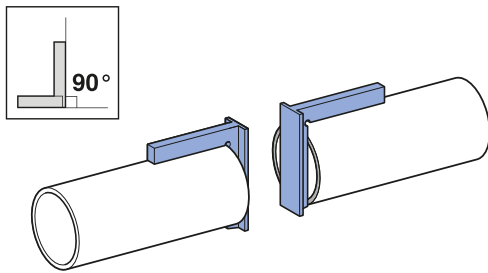

- تسخين الأنابيب أو قطع التركيب:
- القطر بقيمة 32 مم يكون ممكنا يدويا فقط.
 - القطر بقيمة 40-75 مم يكون ممكنا يدويا أو باستخدام ماكينة التلحيم.
 - القطر بقيمة 90-315 مم يكون ممكنا باستخدام ماكينة التلحيم فقط.

الصيانة

قواعد الصيانة

- يُسمح بإجراء أعمال التصليح من قبل ورش صيانة متخصصة ومعتمدة فقط.
- يجب تسليم مرآة اللحام الكاملة في حاوية نقل مناسبة لإصلاحها.
- للحصول على عناوين الورش المتخصصة المعتمدة، يمكن مراجعة الموزعين المحليين المخولين من Geberit.

أعمال الصيانة	الفاصل الزمني
<ul style="list-style-type: none"> ◀ تأكد من خلو مرآة اللحام من العيوب والتلفيات الخارجية. ◀ تنظيف مرآة اللحام. 	بصورة منتظمة (قبل الاستخدام، عند بداية يوم العمل)

3 دفع الجوانب المراد تلحيمها لكل من الأنابيب أو قطع التركيب باستخدام الضغط اللازم على مرآة اللحام لتسخينها.

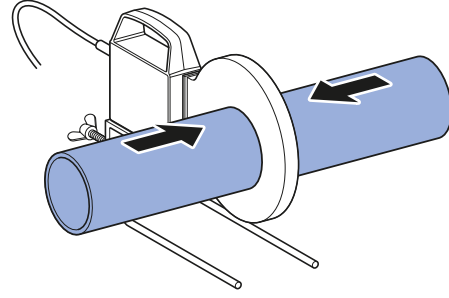

توصيل الأنابيب أو قطع التركيب:

- القطر بقيمة 32 مم يكون ممكنا على مجرى التوصيل فقط.
- القطر بقيمة 40-75 مم يكون ممكنا على مجرى التوصيل أو باستخدام ماكينة التلحيم.
- القطر بقيمة 90-315 مم يكون ممكنا باستخدام ماكينة التلحيم فقط.



4 لتوصيل الأنابيب أو قطع التركيب بشكل مشدود، ينبغي ضغط الأنابيب أو قطع التركيب على بعضها البعض بعد التسخين مباشرة باستخدام ضغط متساو منتظم.

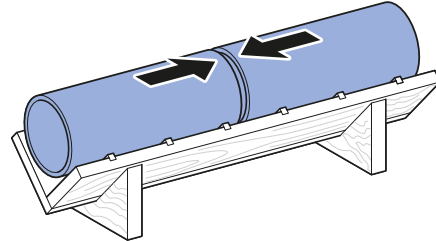

التخلص من النفايات أو المخلفات

محتوى المواد

هذا المنتج متوافق مع متطلبات توجيهات الاتحاد الأوروبي للمواصفة 2011/65/EU (RoHS) (فرض قيود على استخدام مواد خطرة معينة بالأجهزة الكهربائية والإلكترونية).

التخلص من الأجهزة الكهربائية والإلكترونية القديمة



وفقاً للتوجيه 2012/19/EU (توجيه النفايات الكهربائية والأجهزة الإلكترونية) (المعروف اختصاراً بـ WEEE)) يتوجب على مصنعي الأجهزة الكهربائية استعادة الأجهزة القديمة للتخلص منها بطريقة سليمة فنيًا. يدل هذا الرمز على حظر التخلص من هذا المنتج ضمن القمامة المنزلية. يجب أن يتم التخلص من الأجهزة القديمة بشكل سليم فنيًا، وذلك بإرجاعها مباشرةً إلى شركة Geberit. يمكن الاستعلام عن عناوين مراكز الاستلام لدى شركة التوزيع المختصة التابعة لـ Geberit.



 **KOMFORT**

© KOMFORT

Geberit International AG
Schachenstrasse 77, CH-8645 Jona
documentation@geberit.com
www.geberit.com

