

► Назначение

Электротермическая головка предназначена для дистанционного управления терморегулирующим вентилем, изменяющим расход теплоносителя через нагревательный прибор. Электротермические головки действуют по принципу ON-OFF (открыто – закрыто) от электрического сигнала выносного термостата с напряжением переменного тока 230В или 24В. Автоматическое поддержание требуемого теплового режима (температуры помещения, поверхности «теплого пола» и т.п.) может осуществляться с помощью электрических термостатов.



► Рабочие параметры

Мощность	3 Вт
Электрокабель (коричневый+голубой)	2 x 0,35 мм ²
Максимальная комнатная температура	50°С
Влажность:	10 90% (не конденсированная)
Класс защиты	IP54

Код	Напряжение, В	Сила тока, мА	Пусковой ток, мА	Время открытия-закрытия, сек	Тип
1909	24	125	350	180	Нормально закрытая
1919	230	12	165	180	Нормально закрытая
1929	24	125	350	180	Нормально открытая
1939	230	12	165	180	Нормально открытая

► Установка и эксплуатация



Закрыто

Открыто

В нормально закрытой электротермической головке при отсутствии тока вентиль находится в закрытом положении и открывается при подаче электрического сигнала от комнатного термостата. В нормально открытой электротермической головке при отсутствии тока вентиль находится в открытом положении и закрывается при подаче электрического сигнала от комнатного термостата.

По кнопке-индикатору электротермической головки можно судить о том, в каком положении головка находится на данный момент. Если кнопка выступает над поверхностью головки и видна её цветная (синяя) часть, то головка находится в открытом положении. Если же кнопка не выступает над поверхностью головки, то головка закрыта.



рис. 1



рис. 2

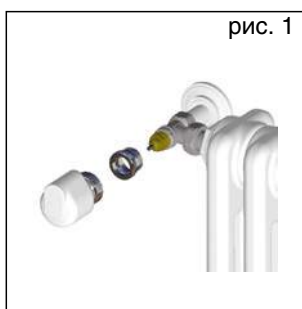

рис. 3

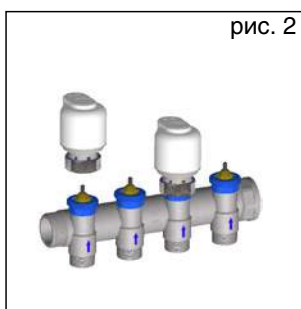

рис. 4

Электротермическую головку устанавливают после снятия пластиковой регулирующей ручки с корпуса вентиля.

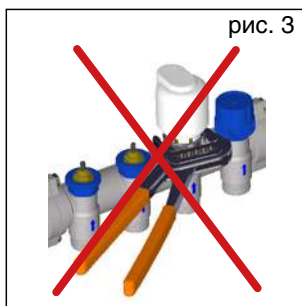
- Для установки головки на вентиль нужно снять пластиковую регулирующую ручку с корпуса вентиля, пластиковый кронштейн и завинтить адаптер код 1941 (Рис. 1)

- Для установки головки на коллектор нужно снять рукоятку и завинтить кольцо прямо на голубой адаптер (Рис. 2)

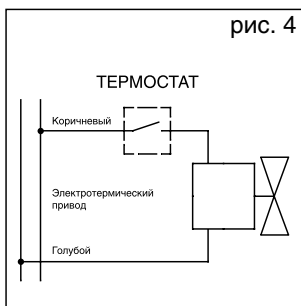
- Слегка затянуть вручную кольцо на электротермическом приводе. НЕ использовать газовый ключ или подобные инструменты. (Рис. 3)

- При установке провода НЕ ДОЛЖНЫ касаться труб, радиаторов и т.д...

- Выполнить электромонтаж согласно рис. 4. Перед монтажом убедитесь, что электричество выключено, а выбранная модель полностью совместима с имеющимся сетевым напряжением.

Пример соединения к 4 проводам:

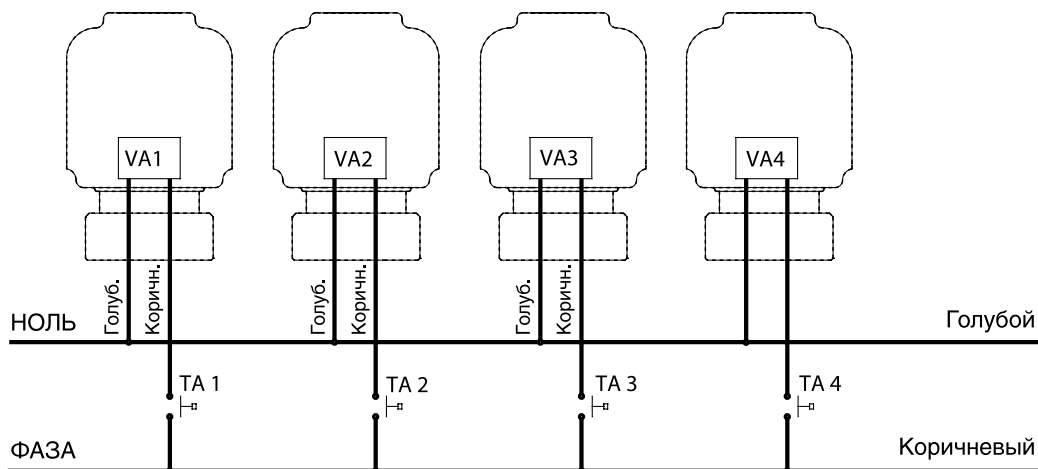

Электротермический привод обеспечен двумя проводами:

- ГОЛУБОЙ – для соединения НУЛЯ
- КОРИЧНЕВЫЙ – для соединения ФАЗЫ

VA – Обмотка электротермического привода

ТА – Термостат

Электротермическую головку допускается устанавливать в любом положении.

Безопасность

При поврежденном электрокабеле обратитесь к представителю производителя, в сервисную службу или к квалифицированному персоналу.

Присоединение электропроводов должно иметь зазор не менее 3 мм между полюсами.

Тип 24V: обеспечивается питанием от защищенного изоляцией трансформатора.

Головка не имеет защиты от воздействия воды при повреждении герметичности вентиля.

Питающий провод привода не может быть заменён. Если провод повреждён, привод должен быть забракован.

Для того, чтобы избежать излишнего времени эксплуатации, вне запланированного периода нагрева выключайте привод посредством главного выключателя.

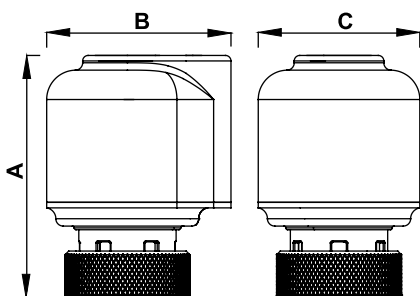

Габариты: 49x44x66 мм

► **Назначение**

Электротермическая головка (НЗ) предназначена для дистанционного управления терморегулирующим вентилем, в зависимости от подаваемого на неё электрического сигнала, изменяющим расход теплоносителя через нагревательный прибор. Электротермическая головка может быть установлена на терморегулирующие клапаны и коллекторы. Кроме того, к вспомогательному микровыключателю электротермической головки можно подключить дополнительное оборудование (например насос), которое будет срабатывать в момент, когда головка открыта.

Когда термостат или узел контроля, к которому присоединена электротермическая головка, передаёт сигнал, внутренний элемент головки нагревается, и происходит перемещение штока клапана. Таким образом, вентиль открывается. Полностью открытое положение вентиля можно определить по выдвинутому круглому индикатору в верхней части головки. Так как головка нормально закрытого (НЗ) типа, то без электричества вентиль вновь закроется.



► **Рабочие параметры**

- Влажность 10...90% (не конденсированная)
- Класс защиты IP54
- Мощность 3 Вт
- Соединительные провода (коричневый+голубой) 2x0,35 мм²
- Провода вспомогательного микровыключателя 2x0,35 мм²
- Максимальная комнатная температура 50 °С
- Номинальный скачок напряжения 2500 В

Код	Напряжение, В	Сила тока, мА	Пусковой ток, мА	Время открытия-закрытия, сек	Тип
1914	24	125	350	180	НЗ
1924	230	12	165	180	НЗ
1913	24	125	350	90	НЗ
1923	230	12	165	90	НЗ

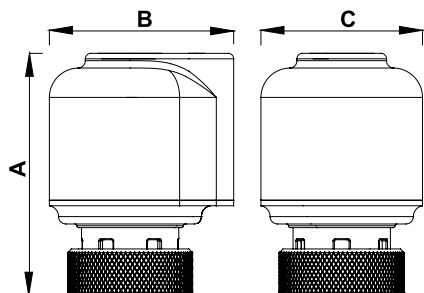

Габариты: 49x44x66

Монтаж



рис. 1



рис. 2

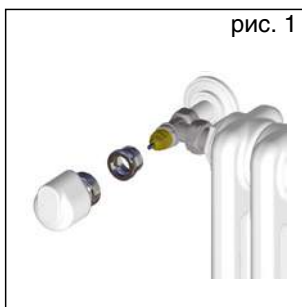

рис. 3

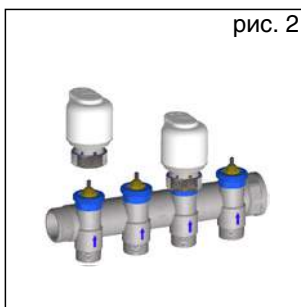

рис. 4

- Для установки головки на вентиль нужно снять пластиковую регулируемую ручку с корпуса вентиля, пластиковый кронштейн и завинтить адаптер код 1941 (Рис. 1).

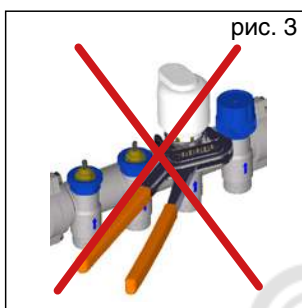
- Для установки головки на коллектор нужно снять рукоятку и завинтить кольцо прямо на голубой адаптер (Рис. 2).

- Слегка затянуть вручную кольцо на электротермическом приводе. НЕ использовать газовый ключ или подобные инструменты (Рис. 3).

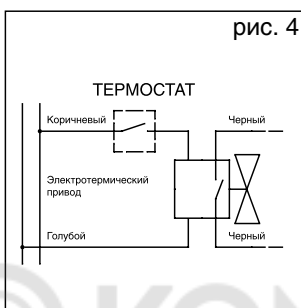
- Проследить, чтобы при установке провода не касались труб, радиаторов и т.д.

Выполнить электромонтаж согласно рис. 4. Перед монтажом убедитесь, что электричество выключено, а выбранная модель полностью совместима с имеющимся сетевым напряжением.

Электротермический привод с вспомогательным микровыключателем снабжён 4-мя проводами:

- ГОЛУБОЙ – для подсоединения к НУЛЮ
- КОРИЧНЕВЫЙ – для подсоединения к ФАЗЕ
- два ЧЁРНЫХ провода подсоединяемых к микровыключателю – для контроля других пользователей

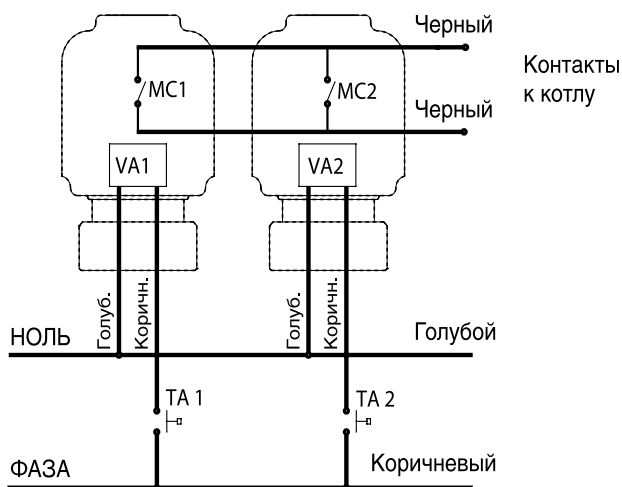

MC – Вспомогательный микровыключатель
VA – Обмотка электротермического привода
ТА – Термостат

Показанный пример соединения 4 обмоток электротермических приводов, контролируется 4-мя термостатами. Когда первая электротермическая головка полностью открывается, то замыкается цепь микровыключателя, позволяя подключенному оборудованию, например, насосу работать. Когда закрывается последняя электротермическая головка, то подключенное к ней оборудование выключается. Иллюстрация сверху демонстрирует пример соединения микровыключателей к клеммам на котле для ВКЛЮЧЕНИЯ/ВЫКЛЮЧЕНИЯ работы насоса.

Допускается устанавливать привод в **любой** позиции.

Безопасность

При повреждённом электрокабеле обратитесь к представителю производителя, в сервисную службу или к квалифицированному персоналу. Питающий провод привода не может быть заменён. Если провод повреждён, привод должен быть забракован.



Закрыто



Открыто

Для того, чтобы избежать излишнего времени эксплуатации, вне запланированного периода нагрева выключайте привод посредством главного выключателя.

По кнопке-индикатору электротермической головки можно судить о том, в каком положении головка находится на данный момент. Если кнопка выступает над поверхностью головки и видна её цветная (синяя) часть, то головка находится в открытом положении. Если же кнопка не выступает над поверхностью головки, то головка закрыта.