

# АКВАФОР®

фильтры для воды

РУКОВОДСТВО  
ПО ЭКСПЛУАТАЦИИ

NEW

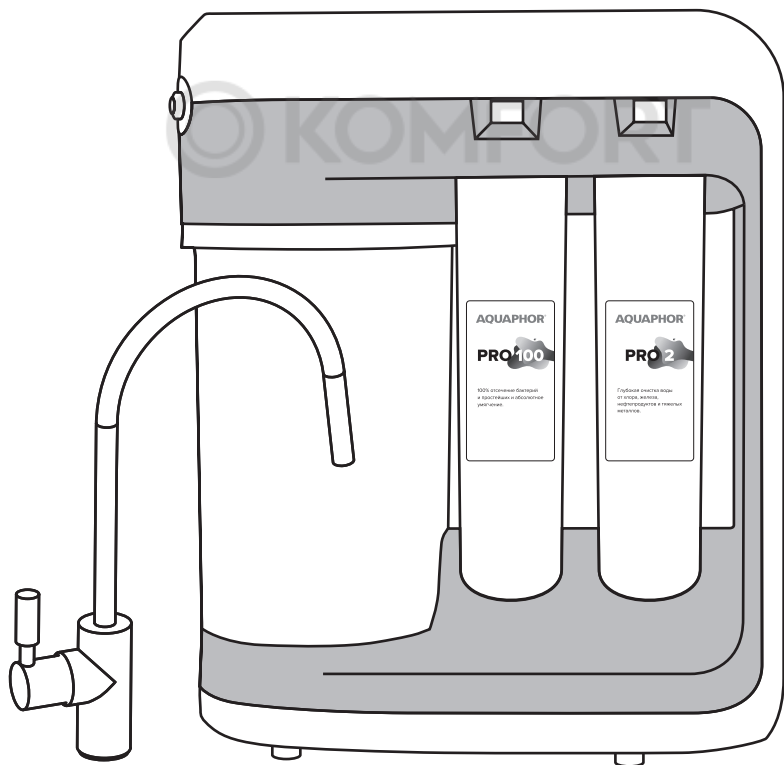

УНИКАЛЬНЫЕ ТЕХНОЛОГИИ  
ОЧИСТКИ ВОДЫ

Автомат питьевой воды  
Аквафор DWM-202S **PRO**

Благодарим вас за покупку фильтра для воды АКВАФОР и приглашаем стать участником программы лояльности! Подробности читайте на последней странице. Внимательно прочитайте данную инструкцию и сохраните для обращения к ней в дальнейшем.

## Содержание

1. Назначение DWM Pro	3
2. Технические характеристики	3
3. Комплект поставки	3
4. Устройство и принцип работы DWM Pro	4
5. Установка DWM Pro	5
Установка узла подключения	5
Установка крана для чистой воды	6
Установка дренажного хомута	6
6. Запуск DWM Pro	7
7. Замена модулей	8
8. Обслуживание накопительного бака	9
9. Правила хранения и транспортирования	9
10. Безопасность	9
11. Сроки службы и гарантии	10
Сервис и поддержка покупателей	11
Таблица неисправностей	12
Талон на гарантийный ремонт DWM-202S	12
Свидетельство об установке	12
Приложение. Блок управления DWM-202S Pro	13

## 1. Назначение DWM Pro

Автомат питьевой воды Аквафор DWM-202S Pro (далее – DWM Pro) изготовлен ООО «АКВАФОР» (Россия, Санкт-Петербург).

DWM Pro предназначен для доочистки питьевой воды от механических и коллоидных частиц, органических примесей, а также для ее минерализации. DWM Pro устраняет посторонний привкус, запах и цвет воды, поставляемой муниципальными и локальными водопроводными сетями, при выполнении требований, установленных настоящим руководством.

Действие DWM Pro основано на переносе молекул воды через полупроницаемую мембрану путем приложения давления, превышающего осмотическое. Это давление возрастает с увеличением минерализации воды, поэтому чем больше минерализация воды, тем большее водопроводное давление необходимо для работы DWM Pro.

Материалы DWM Pro безопасны, нетоксичны и не выделяют в воду опасных для здоровья человека и окружающей среды веществ. DWM Pro соответствует гигиеническим требованиям и требованиям ТУ 3697-049-11139511-2014.

## 2. Технические характеристики

Габаритные размеры (длина × высота × ширина):	411 × 502 × 195 мм
Давление водопроводной сети, не менее	90 кПа (0,9 ат)
Давление водопроводной сети, не более	0,63 МПа (6,5 ат)
Температура фильтруемой воды	+5...+38 °С
Максимальная производительность обратноосмотической мембраны (при температуре воды +25 °С и давлении 0,4 МПа)	15,2 л/час
Соотношение очищенной воды и воды, поступающей в дренаж (при температуре воды не менее 20 °С)	1:2–1:4
Масса, не более	12 кг

## 3. Комплект поставки (рис. 1)

№	Наименование	Кол-во	
1	Корпус DWM Pro в сборе (1)	1 шт.	
2	Модули:		
	Блок предварительной водоподготовки:		
	2.1	Модуль сменный фильтрующий Pro 1 (2)	1 шт.
	2.1.2	Модуль сменный фильтрующий Pro 2 (3)	1 шт.
	Блок обратноосмотической мембраны:		
2.2	Модуль сменный мембранный Pro 100 (4)	1 шт.	
2.3	Блок кондиционирования воды:		
	2.3.1	Сменный фильтрующий модуль Pro BMg (5)	1 шт.
3	Соединительные трубки (6)		
	3.1	Трубка JG 1/4" (d 6,35 мм, L=1,3 м, цвет красный)	1 шт.
	3.2	Трубка JG 1/4" (d 6,35 мм, L=1,2 м, цвет черный)	1 шт.
	3.3	Трубка JG 1/4" (d 6,35 мм, L=1,0 м, цвет синий) с запрессованной металлической втулкой	1 шт.
4	Узел подключения (7)	1 комплект	
5	Дренажный хомут (8)	1 комплект	
6	Сервисная заглушка (9)	1 шт.	
7	Ключ (10)	1 шт.	
8	Блок питания* (11)	1 шт.	
9	Кран для чистой воды (12)	1 комплект	
10	Руководство по эксплуатации	1 шт.	

\* Основные характеристики блока питания приведены в таблице далее.



Рис. 1

Основные характеристики блока питания

Входное напряжение	100–240 V AC
Входная вилка	CEE 7/16, вмонтированная в блок
Выходное напряжение	24 V DC
Выходной ток	1,5 A
Выходной разъем	коаксиальный, Ø 2,5 × Ø 5,5 мм
Длина провода, не менее	1,0 м

## 4. Устройство и принцип работы DWM Pro

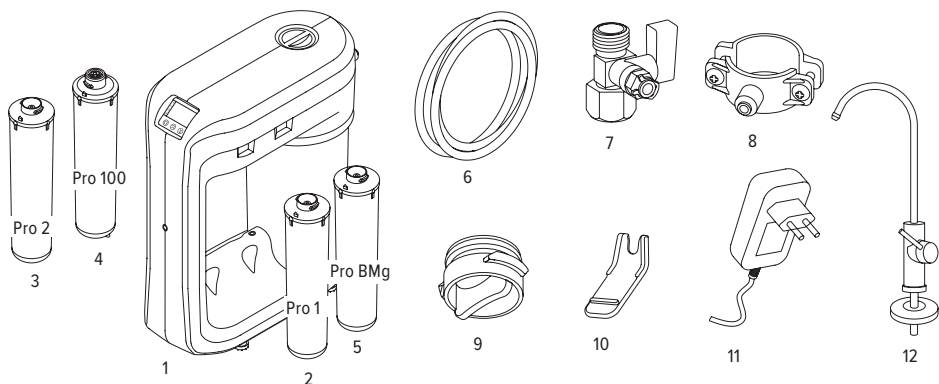
1. Корпус DWM Pro (1) состоит из верхней плиты, крышки, подставки, накопительного бака и передней панели. В верхней плите закреплены четыре коллектора (для подсоединения сменных фильтрующих модулей), блок гидроавтоматики. Верхняя плита закрыта декоративной крышкой, в центральной части которой имеется рукоятка, фиксирующая крышку. В нижней части корпуса, расположен насос для повышения давления воды в DWM Pro. Для того чтобы вы могли пользоваться чистой водой в любой момент в необходимых количествах, DWM Pro оснащен накопительным баком для чистой воды. Спереди корпус DWM Pro закрыт декоративной панелью, в которой расположен блок управления.

2. Блок управления (2). Для отображения цифровых значений различных параметров на DWM Pro установлен сегментный LED-дисплей с удобной навигацией по меню (перемещение курсора + выбор). Имеется возможность подключения к DWM Pro по Wi-Fi (через приложение для устройств с Android или iOS).

Рис. 2

Основные блоки DWM Pro:

1 – корпус DWM Pro в сборе; 2 – блок управления; 3 – блок предварительной водоподготовки; 4 – блок обратнoосмотической мембраны; 5 – блок кондиционирования воды.

Данная модель отличается установленными TDS-датчиками для оценки качества фильтрации, наличием расходомера для более точного определения ресурса модулей и возможностью настройки необходимых параметров работы.

Описание меню блока управления DWM Pro см. Приложение «Блок управления DWM-202S Pro».

3. В состав блока предварительной водоподготовки (3) входят сменные фильтрующие модули Pro 1 и Pro 2.

Блок предварительной водоподготовки предназначен для удаления из воды примесей, способных повредить обратнoосмотическую мембрану, таких как гидрокись железа и активный хлор.

4. В блок обратнoосмотической мембраны (4) входит сменный мембранный модуль Pro 100. Блок обратнoосмотической мембраны очищает воду от органических и неорганических соединений, солей, а также умягчает воду.



Рис. 3

5. В блок кондиционирования воды (5) входит сменный фильтрующий модуль Pro BMg. В блоке кондиционирования обеспечивается антибактериальная очистка воды<sup>1</sup> за счет использования полволоконной мембраны, а также происходит минерализация воды.

ВНИМАНИЕ! Работоспособность DWM Pro зависит от давления в водопроводе. Надежное функционирование DWM Pro при давлении в водопроводе ниже 90 кПа не гарантируется.

## 5. Установка DWM Pro

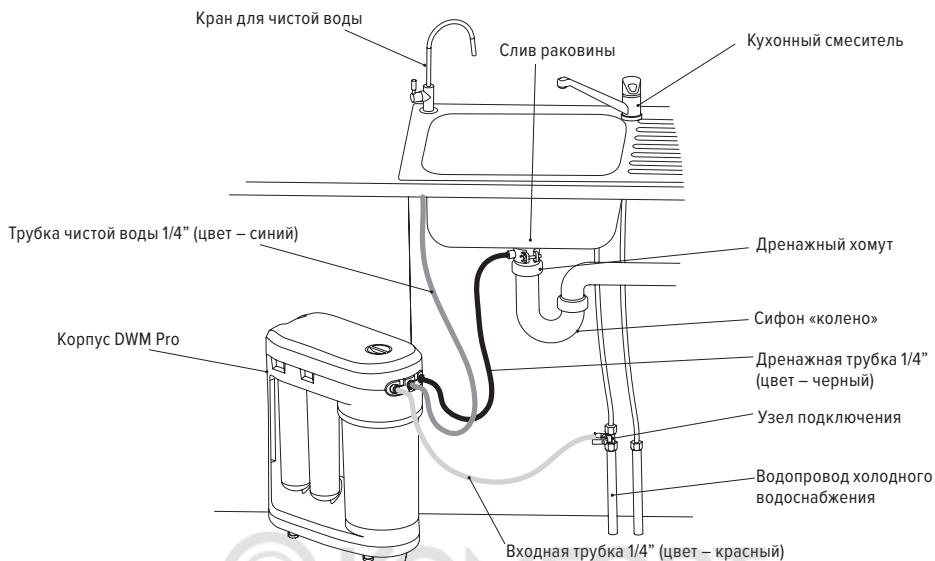
ВНИМАНИЕ! Не рекомендуется производить работу по подключению DWM Pro к водопроводной сети самостоятельно. Для подключения DWM Pro рекомендуется обратиться в сервисную службу компании «Аквафор» или региональных дилеров компании «Аквафор».

Определите удобное место расположения крана для чистой воды и DWM Pro. При этом обратите внимание на то, чтобы подводящие трубы проходили свободно, без изломов и перегибов (рис. 3). DWM Pro должен быть удален или изолирован от источников тепла (кухонные плиты, бойлеры, трубы горячего водоснабжения, посудомоечные или стиральные машины и др.).

## Установка узла подключения<sup>2</sup> (рис. 4)



Рис. 4

- Перекройте воду на магистрали холодного водоснабжения.
- Откройте кухонный смеситель, чтобы сбросить давление в водопроводе.
- Открутите накидную гайку гибкой подводки на магистрали холодного водоснабжения, идущую к смесителю.

<sup>1</sup> Протестировано на Escherichia coli 1257, Enterobacter cloacae, Pseudomonas aeruginosa.

<sup>2</sup> Изготовитель оставляет за собой право использовать комплектующие аналогичной конструкции. При возникновении вопросов обращайтесь в сервисную службу.

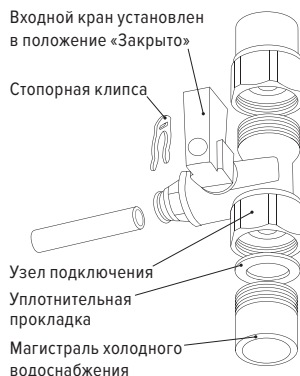
**ВНИМАНИЕ!** В трубке гибкой подводки после сброса давления может остаться небольшое количество воды. При отсоединении гибкой подводки воспользуйтесь емкостью объемом около 200 мл для слива оставшейся в трубке воды.

- Наверните накидную гайку узла подключения на резьбу магистрали холодного водоснабжения.

**ВНИМАНИЕ!** Торец трубопровода, к которому присоединяется узел подключения, должен быть плоским. При затягивании накидной гайки нельзя прилагать значительные усилия.

Несоблюдение этих требований приведет к повреждению уплотнительной прокладки.

- Наверните накидную гайку гибкой подводки на резьбу узла подключения.
- Закройте входной кран узла подключения и, подав воду от магистрали холодного водоснабжения, убедитесь, что соединение герметично.
- Подсоедините трубку JG.

### Как подсоединять трубки JG

Вытащите из-под пластиковой втулки стопорную клипсу, вставьте предварительно смоченный конец трубки во втулку штуцера до упора на глубину около 15 мм и установите клипсу на место (рис. 5а).

### Как отсоединять трубки JG

Вытащите из-под пластиковой втулки стопорную клипсу и, нажав на торец пластиковой втулки, вытяните трубку (рис. 5б).

Проверьте прочность закрепления трубки. При усилии 8–10 кгс трубка не должна вытаскиваться.



Рис. 5а



Рис. 5б

## Установка крана для чистой воды (рис. 6)

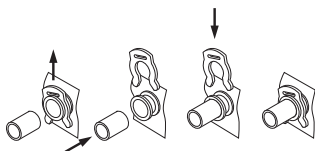
- Просверлите в мойке (столешнице) отверстие диаметром 12 мм.
- Наденьте на резьбовой хвостовик (1) крана резиновую прокладку (2), декоративную подставку (3), резиновую прокладку (4) и вставьте кран в отверстие мойки.
- Снизу столешницы наденьте на резьбовой хвостовик пластиковую (5) стопорную шайбы и наверните крепежную гайку (7) до упора (можно использовать трубчатый ключ на 14 мм).
- В резьбовой хвостовик крана (1) вставьте трубку синего цвета (10) концом с запрессованной металлической втулкой (8) и наверните накидную гайку (9) до упора.
- Проверьте прочность закрепления трубки (10). При усилии 8–10 кгс трубка не должна вытаскиваться.

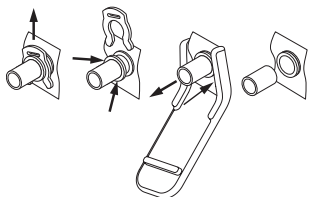

Рис. 6

**ВНИМАНИЕ!** Рекомендуем использовать кран для чистой воды, входящий в комплект данного изделия. Использование других кранов может привести к появлению гула и других посторонних звуков.

### Установка дренажного хомута<sup>1</sup> (рис. 7)

- Устанавливать хомут рекомендуется на слив раковины (мойки) перед сифоном или «коленом» (дренажный хомут подходит к большинству сливных труб диаметром около 40 мм).
- Приложите часть хомута со штуцером к трубе для определения оптимального положения хомута и отверстия для трубки.
- Просверлите отверстие диаметром 7 мм в стенке трубы в намеченном месте.
- Удалите из прокладки (1) прорезанную часть в виде круга.

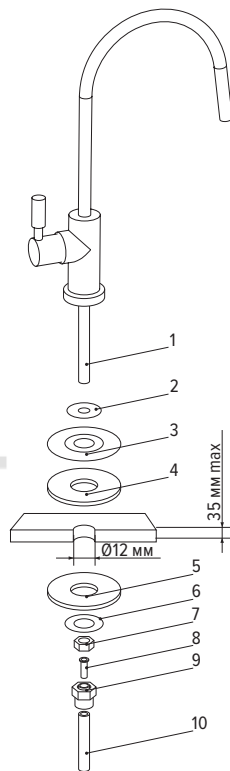
<sup>1</sup> Изготовитель оставляет за собой право использовать комплектующие аналогичной конструкции. При возникновении вопросов, обращайтесь в сервисную службу.



Рис. 7а

- Снимите с прокладки (1) защитную пленку (2). Приклейте уплотнительную прокладку (1) с внутренней стороны хомута, так чтобы отверстие в прокладке совпало с отверстием в штуцере хомута.
- Установите хомут на трубу, совместив при этом отверстие в штуцере с просверленным отверстием в трубе, и затем затяните болты (3). Болты следует затягивать равномерно, чтобы две части хомута

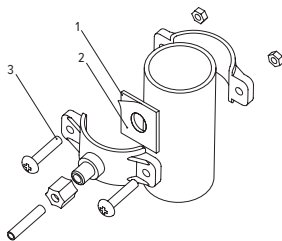

Рис. 7б

располагались параллельно.

- На дренажную трубку JG наденьте пластиковую гайку так, чтобы трубка вышла с другой стороны гайки минимум на 20 мм (рис. 7б).
- Вставьте трубку в дренажный хомут и наверните гайку на штуцер.

Если вам доставляет беспокойство шум воды, доносящийся из дренажного хомута, протолкните трубку JG глубже в трубу.

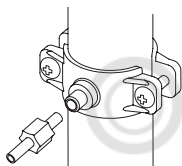
## 6. Запуск DWM Pro

### Шаг 1. Подсоединение подводящих трубок

- Подсоедините подводящие трубки согласно схеме, показанной на рис. 8.



Рис. 8

### Шаг 2. Подготовка DWM Pro к эксплуатации

- Удалите упаковочную пленку с модулей.
- Удалите транспортные заглушки с модулей при их наличии.
- Промойте уплотнительные кольца модулей под струей воды.
- Для установки модуля вставьте его в соответствующий коллектор до упора и поверните вправо по стрелке, как показано на рис. 9а, до щелчка.
- Для отсоединения модуля нажмите до упора стопорную кнопку и, удерживая ее, поверните фильтрующий модуль влево по стрелке, как показано на рис. 9б и выньте его.

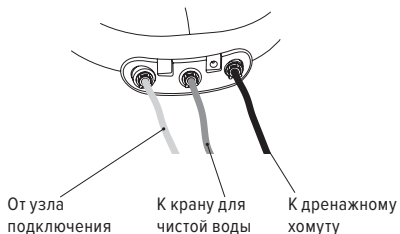

Рис. 9а



Рис. 9б

- Установите модули, как показано на рис. 10 и в соответствии с маркировкой кнопок коллекторов.

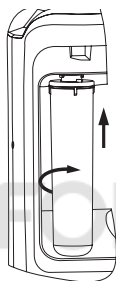
Сервисная заглушка  
(входит в комплект поставки)

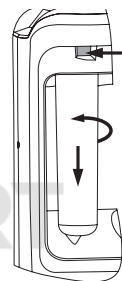

Рис. 10

Маркировка кнопки коллектора	Устанавливаемый модуль
1	Pro 1
2	Pro 2
3	Pro 100
4	Pro BMg

- Вставьте вилку блока питания в розетку, а штекер, идущий от блока питания, – в разъем на корпусе DWM Pro (рис. 11).



Рис. 11

### Шаг 3. Промывка блока предварительной водоподготовки

- Откройте кран для чистой воды.
- Переведите входной кран узла подключения в положение «Открыто».
- Для запуска промывочного режима подведите указатель на дисплее к пиктограмме «промывка» и нажмите кнопку подтверждения (см. Приложение «Блок управления DWM-202S Pro», п. 8). В начале процесса промывки из системы будет выходить воздух, что может сопровождаться шумом.
- Убедитесь, что соединения DWM Pro герметичны.

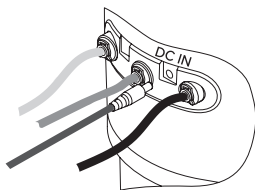

При обнаружении протечек немедленно переведите входной кран узла подключения в положение «Закрыто» и проверьте соединения. После устранения негерметичности для продолжения процедуры промывки снова переведите входной кран узла подключения в положение «Открыто».



Рис. 12

### Шаг 4. Промывка блока обратнoосмотической мембраны

- Удалите из гнезда блока обратнoосмотической мембраны сервисную заглушку и установите на ее место мембранный модуль, как показано на рис. 12.

- Переведите входной кран узла подключения в положение «Открыто». Запустите режим промывки (см. Приложение «Блок управления DWM-202S Pro», п. 8).
- Убедитесь, что соединения DWM Pro герметичны.

При обнаружении негерметичности немедленно переведите входной кран узла подключения в положение «Закрыто» и проверьте соединения. Для продолжения процедуры промывки после устранения протечки снова переведите входной кран на узле подключения в положение «Открыто».

- Дождитесь, когда вода потечет из крана для чистой воды.
- Пропускайте воду через DWM Pro в течение 1 часа.<sup>1</sup>
- Закройте кран для чистой воды.

### Шаг 5. Промывка блока кондиционирования

- После заполнения накопительного бака (когда DWM Pro выключится) откройте кран для чистой воды и дождитесь, пока вся вода не вытечет из накопительного бака (струя воды из крана резко ослабнет).
- Закройте кран для чистой воды.
- Наполните и слейте накопительный бак еще 2 раза.
- Для установления начального ресурса модулей (обнуления ресурса) нажмите и удерживайте кнопку подтверждения.
- Убедитесь, что соединения DWM Pro герметичны.
- После наполнения бака DWM Pro готов к использованию.

**ВНИМАНИЕ!** Вода, полученная в ходе промывки, не предназначена для питья.

Первую неделю эксплуатации периодически проверяйте DWM Pro на предмет протечек. В первую неделю работы DWM Pro при переключении клапана может наблюдаться шум, связанный с выходом воздуха из внутренних полостей DWM Pro. Это не является признаком неисправности.

## 7. Замена модулей

**ВНИМАНИЕ!** Не отключайте питание DWM Pro во время промывочных режимов. В противном случае процесс промывки будет необходимо провести заново.

Информация о выработанном ресурсе модулей выводится на дисплей DWM Pro. Мигающий указатель ресурса модуля / модулей (сопровождается звуковым сигналом) указывает на модуль, подлежащий замене.

Указатели не выработавших ресурс модулей не мигают.

<sup>1</sup> Полная промывка мембранного модуля зависит от условий хранения и транспортировки и занимает не более 24 часов.



Для замены модулей закройте входной кран узла подключения и откройте кран для чистой воды.

- Снимите с новых модулей упаковочную пленку.
- Промойте уплотнительные кольца новых модулей под струей воды.
- Отсоедините старые модули. Для этого нажмите стопорную кнопку до упора и, удерживая ее, поверните модуль влево по стрелке, как показано на рис. 9б.
- Вставьте новый модуль в соответствующий коллектор до упора и поверните модуль по стрелке вправо, как показано на рис. 9а, до щелчка.

Обнулите ресурс замененных модулей, индикаторы которых мигают на дисплее, нажав и удерживая кнопку подтверждения.

Откройте входной кран и промойте замененные модули по соответствующей схеме (см. шаги 3–5).

Для модулей Pro 1, Pro 2 выполните промывку в соответствии с шагом 3 раздела «Запуск DWM Pro», для Pro 100 – в соответствии с шагом 4, для Pro BMg – в соответствии с шагом 5, при смене всех модулей – в соответствии с шагами 3–5.

## 8. Обслуживание накопительного бака

**ВНИМАНИЕ!** Накопительный бак для чистой воды рекомендуется промывать дезинфицирующим раствором не реже 1 раза в год. Для обслуживания накопительного бака рекомендуется обратиться в сервисную службу компании «Аквафор» или к ее региональным дилерам.

Если вы не пользовались DWM Pro более 2 суток, то перед его использованием полностью слейте воду из бака.

Если вы не пользовались DWM Pro более 2 недель, то перед использованием 3 раза полностью слейте и наберите бак для его промывки.

После этого вы можете снова пользоваться водочистителем.

## 9. Правила хранения и транспортирования

Срок хранения DWM Pro до начала эксплуатации – 3 года при температуре от +5 до +38 °С, в оригинальной упаковке в закрытых помещениях с естественной вентиляцией при относительной влажности не выше 80%.

Запрещается кантовать DWM Pro, подвергать его ударам и иным механическим воздействиям.

При транспортировании, хранении и использовании DWM Pro предохраняйте его от ударов и падений, а также от замерзания в нем воды. Не подвергайте

мембранный модуль воздействию высоких и низких температур, попаданию прямого солнечного света.

**ВНИМАНИЕ!** Мембранный модуль поставляется в герметичной упаковке. После вскрытия упаковки допускается хранить мембранный модуль не более 3 дней.

## 10. Безопасность



DWM Pro предназначен для доочистки и умягчения питьевой воды, соответствующей действующим санитарным нормам.



При установке DWM Pro вне систем центрального питьевого водоснабжения рекомендуется провести анализ исходной воды на соответствие действующим санитарным нормам.



Если исходная вода не соответствует действующим санитарным нормам, срок службы блока предфильтрации и обратноосмотической мембраны резко снижается.



Если показатели исходной воды существенно отличаются от требований санитарных норм, рекомендуется установить дополнительные системы водоподготовки (обезжелезиватель, умягчитель, обеззараживатель, механический фильтр и т.д.).



После установки DWM Pro необходимо провести анализ очищенной воды на соответствие действующим санитарным нормам. В дальнейшем, чтобы убедиться в правильной работе DWM Pro очищенную воду следует проверять примерно один раз в год или в случае изменения вкуса или запаха воды. При неудовлетворительных результатах исследования пить воду нельзя, следует обратиться в обслуживающую организацию.



Хотя система обратного осмоса способна задерживать бактерии и вирусы, которые могут содержаться в исходной воде, рекомендуется использовать систему только для очистки воды, безопасной в микробиологическом отношении. Не используйте систему для очистки воды неизвестного качества, не прошедшей дополнительной дезинфекции.



Если вы не пользовались DWM Pro более 2 недель, 3 раза полностью слейте и наберите бак для его полной промывки. Очищенная вода длительному хранению не подлежит. Рекомендуем использовать свежую фильтрованную воду.



Утилизация в соответствии с экологическими, санитарными и иными требованиями, установленными национальными стандартами в области охраны окружающей среды и обеспечения санитарно-эпидемиологического благополучия населения.

## Меры предосторожности при использовании DWM Pro с блоком питания



Прежде чем подключать блок питания для DWM Pro к электросети, проверьте соответствие напряжения электросети параметрам, указанным в паспорте DWM Pro. Используйте только блок питания с выходными характеристиками, соответствующими указанным в настоящем руководстве ( $24 \text{ В} \pm 5\%$ , не менее 1,5 А постоянного тока).



Перед установкой DWM Pro убедитесь, что он будет защищен от замерзания, попадания воды, прямых солнечных лучей, контакта с горячими предметами, в том числе с трубопроводами горячей воды и отопления, нагревательными приборами. Не допускайте ударов и падений DWM Pro.



Шнур подключенного к DWM Pro блока питания не должен быть натянут. Следите за тем, чтобы сетевой шнур не касался поверхностей, способных его повредить.



Запрещается погружать DWM Pro, а также используемый совместно с ним блок питания, сетевой шнур и вилку сетевого шнура в воду или другую жидкость, мыть их под проточной водой или в посудомоечной машине.



Во избежание поражения электрошок не касайтесь мокрыми руками подключенного к электропитанию DWM Pro, а также блока питания, его сетевого шнура и вилки.



Не допускайте загрязнения корпуса DWM Pro. При необходимости протирайте его сухой салфеткой, предварительно отключив DWM Pro от электропитания.

## Запрещается разбирать DWM Pro и вскрывать его корпус!



Не используйте DWM Pro и блок питания при обнаружении неполадок или повреждения провода. Не пытайтесь самостоятельно чинить прибор. В случае обнаружения любой неисправности сначала отключите от электросети блок питания, затем отсоедините его от DWM Pro. Обратитесь в сервисную службу.



## Обратите внимание!

Не рекомендуется производить работу по подключению DWM Pro к водопроводной сети самостоятельно. Для подключения DWM Pro рекомендуется обратиться в сервисную службу компании «Аквафор» или региональных дилеров компании «Аквафор». Изготовитель не несет ответственности за ненадлежащее качество работы по подключению DWM Pro к водопроводной сети. Ответственность за недостатки этой работы, а также за причинение вреда здоровью или имуществу потребителя либо иным лицам вследствие этих недостатков, несет исполнитель этой работы. Допускается использовать только краны и трубы, входящие в комплект поставки. Использование других кранов и трубок освобождает изготовителя от ответственности за возможные последствия.

## 11. Сроки службы и гарантии

Изготовитель гарантирует соответствие DWM Pro требованиям ТУ 3697-049-11139511-2014 при соблюдении потребителем условий монтажа, эксплуатации, транспортирования и хранения, приведенных в данном руководстве.

Срок службы DWM Pro (кроме сменных фильтрующих модулей) составляет 5 лет<sup>1</sup> с даты производства<sup>2</sup>. По окончании срока службы DWM Pro подлежит замене.<sup>3</sup>

Срок службы<sup>4</sup> (ресурс) сменных фильтрующих модулей представлен в соответствующей таблице и исчисляется с даты продажи DWM Pro потребителю через розничную сеть. Дата продажи DWM Pro (с модулями сменными фильтрующими) определяется штампом магазина в настоящем руководстве или кассовым чеком. Если дату продажи DWM Pro установить невозможно, срок службы сменных модулей исчисляется с даты их производства.

Срок хранения DWM Pro (с комплектом сменных фильтрующих модулей) до начала эксплуатации – не более 3 лет при температуре от +5 до +40 °С, без нарушения упаковки.

Гарантийный срок<sup>5</sup> эксплуатации DWM Pro (кроме сменных фильтрующих модулей) – 1 год с даты

<sup>1</sup> Независимо от срока начала эксплуатации изделия.

<sup>2</sup> Дата производства – дата вида ДД ММ ГГГГ, которая указывается производителем в этикетке, размещенной на корпусе DWM Pro и в данном руководстве.

<sup>3</sup> Использование водоочистителя по окончании срока службы может привести к нанесению вреда здоровью или имуществу потребителя или других лиц и должно быть прекращено.

<sup>4</sup> Период, в течение которого изготовитель обязуется обеспечивать потребителю возможность использования товара по назначению и нести ответственность за существенные недостатки на основании пункта 6 статьи 19 ЗАКОНА РФ О ЗАЩИТЕ ПРАВ ПОТРЕБИТЕЛЕЙ.

<sup>5</sup> Период, в течение которого в случае обнаружения в товаре недостатка изготовитель обязан удовлетворить требования потребителя, установленные статьями 18 и 29 ЗАКОНА РФ О ЗАЩИТЕ ПРАВ ПОТРЕБИТЕЛЕЙ.

продажи. Изготовитель освобождается от гарантийных обязательств, если утрачено настоящее руководство с проставленными датами производства и/или продажи и отсутствуют иные способы установить сроки эксплуатации изделия.

Срок службы (ресурс) сменных фильтрующих модулей:	
Название	Срок службы (ресурс)
<b>Блок предварительной водоподготовки</b>	
Модуль Pro 1	до 6 месяцев <sup>(1)</sup>
Модуль Pro 2	до 6 месяцев <sup>(1)</sup>
<b>Блок обратноосмотической мембраны</b>	
Модуль сменный мембранный Pro 100	1,5–2 года <sup>(2)</sup>
<b>Блок кондиционирования</b>	
Модуль Pro VMg	1 год

Данные приведены из расчета потребления 10–12 литров питьевой воды в сутки семьей из 3–4 человек.

<sup>(1)</sup> В зависимости от количества примесей в исходной воде срок службы (ресурс) модулей предварительной водоподготовки может изменяться. Срок службы (ресурс) модулей указан для воды, соответствующей действующим санитарным нормам. Если на вход DWM Pro поступает вода, не соответствующая действующим санитарным нормам, с большим содержанием механических примесей, модули сменные фильтрующие Pro 2 и Pro 1 необходимо менять раз в 1–3 месяца. Световая и звуковая индикация DWM Pro настроена на работу с водой, соответствующей действующим санитарным нормам.

<sup>(2)</sup> Срок службы мембранного модуля напрямую зависит от работоспособности модулей предварительной водоподготовки. Пожалуйста, производите своевременно замену фильтрующих модулей, исчерпавших ресурс.

## Изготовитель освобождается от ответственности в случаях:

- нарушения потребителем правил монтажа (установки) изделия, изложенных в настоящем руководстве;
- если сменные фильтрующие модули, выработавшие ресурс, не были своевременно заменены;
- эксплуатации DWM Pro с превышением пределов, установленных техническими требованиями по условиям эксплуатации изделия (см. настоящее руководство).

При наличии претензий к работе DWM Pro следует обратиться к продавцу либо к изготовителю. Не принимаются претензии к DWM Pro, имеющим внешние повреждения.

DWM Pro не требует предпродажной подготовки. Цена договорная.

## Сервис и поддержка покупателей

По вопросам сервисного и гарантийного обслуживания обратитесь в колл-центр.

Россия: 8 800 555-81-00  
(звонок по России бесплатный).

Адреса сервисных центров в вашем регионе смотрите на странице

[www.aquaphor.ru/services](http://www.aquaphor.ru/services)  
или отсканируйте QR-код.

Казахстан: +7 7152 36 41 77.

Украина: 0 800 504 500.

Европейский Союз:  
+ 372 39 24 116; +48 22 870 24 32.



## Таблица неисправностей

Неисправность	Причина	Метод устранения
Нет чистой воды или ее мало Накопительный бак наполняется медленно или не наполняется совсем	Забилась сменные модули блока предварительной водоподготовки	Заменить модули блока предварительной водоподготовки
	Забилась сменный мембранный модуль	Заменить сменный мембранный модуль
	Забилась сменный модуль блока кондиционирования (Pro VMg)	Заменить сменный модуль (Pro VMg) блока кондиционирования
	Не вставлена в розетку вилка блока питания	Вставить вилку блока питания в розетку
	Штекер блока питания не вставлен в коаксиальный разъем DWM Pro	Вставить штекер блока питания в коаксиальный разъем DWM Pro
	Закрыт входной кран узла подключения	Открыть входной кран узла подключения
Вода из крана чистой воды течет медленно	Забилась сменный модуль блока кондиционирования (Pro VMg)	Заменить сменный модуль блока кондиционирования (Pro VMg)
Включился аварийный режим (мигает световой индикатор 5 на передней панели)		Обратиться в сервисную службу
По любым другим неисправностям рекомендуется обратиться в сервисную службу, тел. 8 800 555 81 00.		

## Талон на гарантийный ремонт DWM-202S Pro

Дата продажи	
Отметка магазина о продаже	
Подпись продавца	
Срок гарантии	1 год со дня продажи

## Свидетельство об установке

Установка DWM Pro произведена: Название организации, производившей установку	
Ф. И. О. мастера-установщика	
Подпись мастера-установщика	
Подпись клиента	

Фирмы, осуществляющие монтаж, гарантийное и сервисное обслуживание

# Приложение. Блок управления DWM-202S Pro

## Общий вид панели индикации



## Алгоритм индикации

Элемент индикации (ЖК-дисплей) работает в следующих режимах:

### 1. Режим ожидания (полный бак)

Режим активен, когда закончена фильтрация, полностью набран бак чистой воды и остановлен насос.

На дисплее отображается:

- надпись «FULL»;
- состояние модулей.

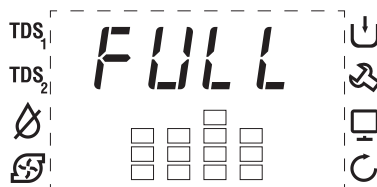

### 2. Режим набора бака

Режим активен во время работы насоса и набора чистой воды в накопительный бак.

На дисплее отображается:

- бегущая строка;
- состояние модулей.

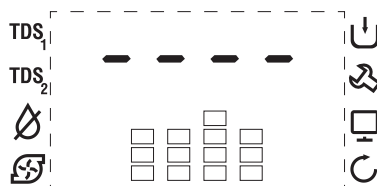

### 3. Режим «Нет давления на входе»

Режим активен при отсутствии давления в подводящем трубопроводе.

На дисплее отображается:

- надпись «Err1»;
- мигающий указатель ошибки;
- состояние модулей.

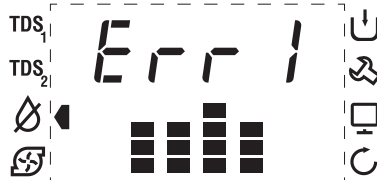

Сопровождается прерывистым звуковым сигналом.

#### 4. Режим «Нет отключения насоса»

Режим активен при работе насоса более установленного времени, что указывает на отклонения в работе системы.

На дисплее отображается:

- надпись «Err2»;
- мигающий указатель ошибки;
- состояние ресурса модулей.

Сопровождается прерывистым звуковым сигналом.

Работа водоочистителя в этом режиме блокируется.

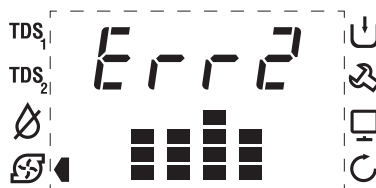

#### 5. Режим отображения качества входной воды (TDS1)<sup>1</sup>

Режим активируется нажатием кнопки подтверждения 1 раз.

На дисплее отображается:

- показания датчика TDS1;
- состояние ресурса модулей.



#### 6. Режим отображения качества воды на выходе Pro 100 (TDS2)<sup>1</sup>

Режим активируется нажатием кнопки подтверждения 2 раза.

На дисплее отображается:

- показания датчика TDS2;
- состояние ресурса модулей.

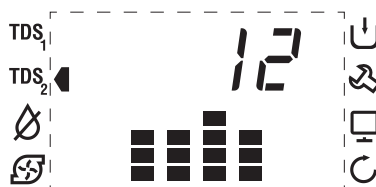

#### 7. Режим расхода очищенной воды

Режим активируется автоматически при открытии крана чистой воды.

На дисплее отображается:

- усредненное значение расхода воды через кран чистой воды (единицы измерения – л/мин);
- состояние ресурса модулей.

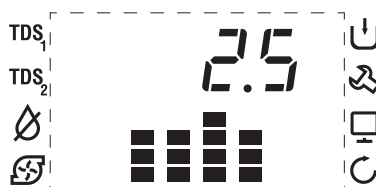

<sup>1</sup> Служит для сравнительной оценки степени очистки путем сравнения TDS1 и TDS2.

## 8. Режим промывки

Для активации режима с помощью кнопок навигации подвести указатель к пиктограмме «Промывка» и нажать кнопку подтверждения.

На дисплее отображается:

- мигающий указатель промывки;
- время от начала промывки (единицы измерения – секунды);
- состояние ресурса модулей.

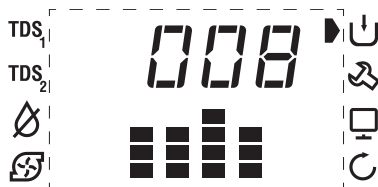

## 9. Режим настройки

Используется специалистами сервисной службы «Аквафор». На дисплее отображается:



## 10. Демо-режим

Для активации режима с помощью кнопок навигации подвести указатель к пиктограмме «Демо-режим» и нажать кнопку подтверждения.

На дисплее попеременно отображаются все возможные режимы индикации. Работа водоочистителя блокируется.

Режим используется для проверки индикации.



## 11. Режим возврата настроек к заводским параметрам

Для активации режима с помощью кнопок навигации подвести указатель к пиктограмме «Сброс» и нажать кнопку подтверждения.

После сброса на дисплее отображается:

- версия программного обеспечения.



## 12. Режим сброса ресурса модулей

Режим активируется автоматически при окончании ресурса модуля.

На дисплее отображается:

- мигающие указатели модулей, ресурс которых выработан (сопровождается звуковым сигналом);
- указатели не выработавших ресурс модулей не мигают.

Нажатие и удержание кнопки подтверждения обнуляет ресурс модулей, индикаторы которых мигают.

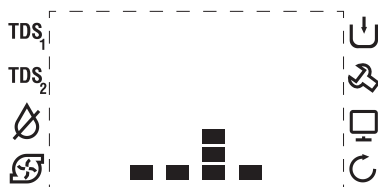

# Автомат питьевой воды Аквафор DWM-202S PRO



## АКВАФОР®

Изготовитель: ООО «АКВАФОР» 197110, Россия,  
г. Санкт-Петербург, ул. Пионерская, д. 27 лит. А.  
8 800 555-81-00 (звонок по РФ бесплатный)  
[www.aquaphor.ru](http://www.aquaphor.ru)

Изготовитель оставляет за собой право вносить  
усовершенствования в конструкцию изделия без  
отражения их в паспорте.

Автомат питьевой воды  
Аквафор DWM-202S-C-LD  
(торговое наименование:  
Автомат питьевой воды  
Аквафор DWM-202S Pro).  
ТУ 3697-049-11139511-2014.

Декларация о соответствии  
№ ЕАЭС N RU Д-РУ.Н003.В.00089/19.

Срок действия:

с 26.10.2019 по 27.10.2024.

Заявитель: ООО «Аквафор»,  
197110, Россия, г. Санкт-Петербург,  
ул. Пионерская, д. 27, лит. А.



Дата продажи / Штамп магазина

Автомат питьевой воды  
Аквафор DWM-202S PRO

Дата производства и контроля качества  
указана на этикетке с серийным номером изделия.



Система менеджмента качества  
компании-изготовителя  
сертифицирована  
на соответствие ISO 9001.

**Благодарим вас за выбор продукции  
АКВАФОР и приглашаем стать участником  
программы лояльности!**

Зарегистрируйте покупку по адресу  
[www.aquaphor.ru/reg](http://www.aquaphor.ru/reg) или отсканируйте QR-код.  
Вы получите особые условия обслуживания,  
персональные предложения, а также напоми-  
нания о замене модулей. Пить свежую и чистую  
воду станет еще проще!

Серийный номер вашего фильтра и QR-код для  
регистрации указаны на специальной наклейке  
на этой странице.

Подробная информация об условиях участия на  
[www.aquaphor.ru/reg](http://www.aquaphor.ru/reg).

**Серийный номер  
продукта и QR код**