

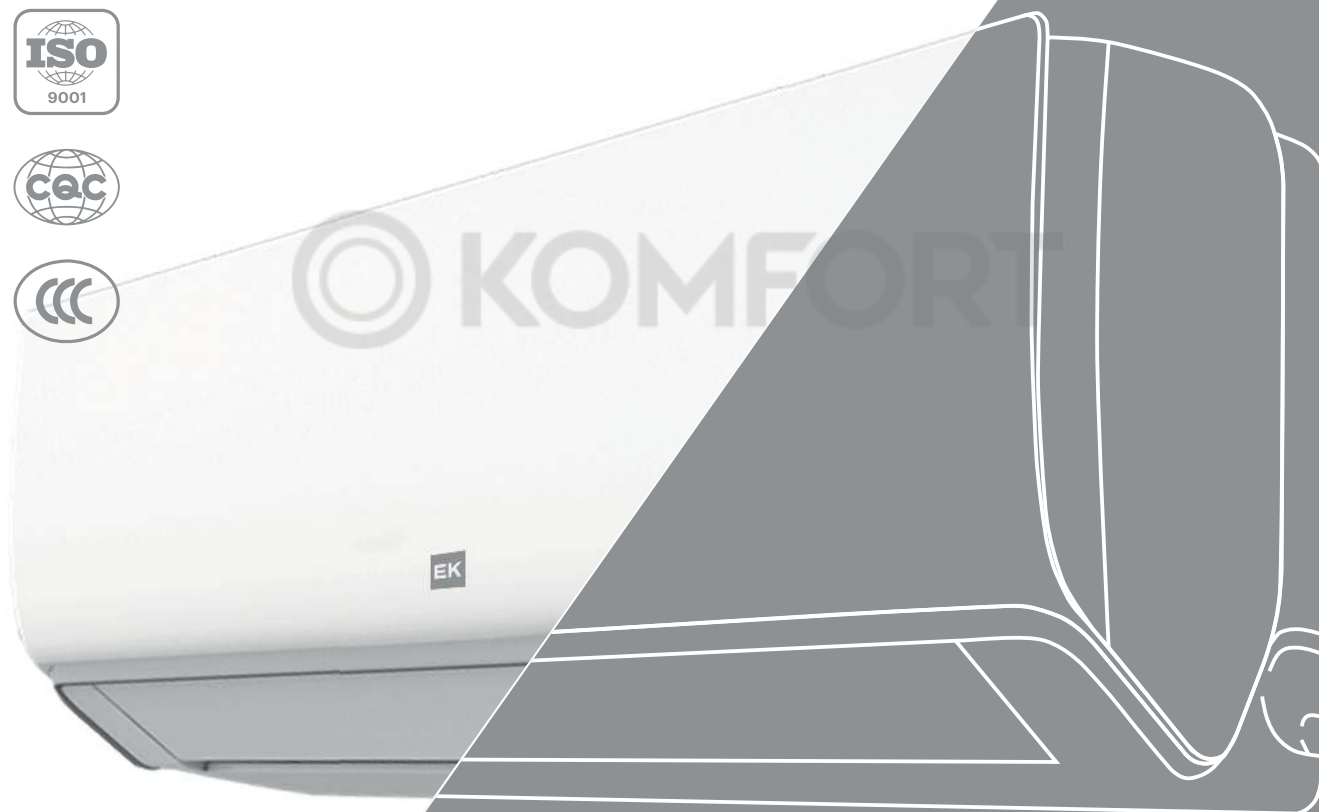

Произведено  
по заказу и под контролем  
**EUROKLIMAT S.P.A. ITALY**



EAC



Руководство по монтажу  
Настенные кондиционеры

# ALBA

# Содержание

Меры предосторожности .....	2
Монтаж системы .....	4
Выбор места установки .....	4
Габариты внутреннего блока .....	5
Монтаж внутреннего блока .....	6
Трубопроводы хладагента .....	6
Монтаж наружного блока .....	7
Габаритные размеры наружных блоков .....	7
Место установки наружного блока .....	7
Монтаж соединительной трубы .....	8
Масловозвратные петли .....	8
Выбор труб .....	8
Соединение труб .....	10
Монтаж дренажной трубы .....	10
Электрические подключения .....	11
Подключение кабелей .....	11
Варианты подключения .....	13
Выбор кабелей .....	14
Схема соединений .....	14
Вакуумирование и поиск утечек .....	15
Дозаправка системы .....	15
Wi-Fi .....	16
Приложение для управления кондиционером .....	17
Пробный запуск .....	18
Коды ошибок .....	19
Руководство по эксплуатации .....	20
Очистка внутреннего блока .....	21
Очистка фильтра внутреннего блока .....	21
Пульт управления .....	23
Замена батареек .....	26

## ВНИМАНИЕ

Температурный диапазон наружного воздуха, при котором разрешена эксплуатация оборудования, составляет:  
 в режиме охлаждения от 16°C до +49°C;  
 в режиме обогрева от -15°C до +30°C.

## Меры предосторожности

Меры предосторожности и вещи, которые следует отметить в этом документе, содержат очень важную информацию. Пожалуйста, прочтите их очень внимательно.

Описанные меры предосторожности подразделяются на 4 категории (приведены ниже). В любом случае, они содержат важную информацию, с которой необходимо ознакомиться.

## ВНИМАНИЕ

Ситуация, которая может привести к серьезной травме или гибели.

## ПРИМЕЧАНИЕ

Ситуация, которая может привести к повреждению оборудования или потере имущества.

- Меры предосторожности, с которыми необходимо ознакомиться перед прочтением инструкции по монтажу. Эта инструкция относится к монтажу сплит-системы.
- Внимательно прочтите данную инструкцию перед началом монтажа. В инструкции содержатся все необходимые сведения для осуществления монтажа настенной сплит-системы.
- После выполнения монтажа убедитесь в том, что при тестовом запуске система работает исправно. Объясните клиенту принцип работы и обслуживания системы. Поясните также, что данная инструкция по монтажу и руководство пользователя пригодятся для дальнейшего использования.

## ⚠ ВНИМАНИЕ

**Монтаж, ремонт и сервисное обслуживание оборудования должны выполняться только квалифицированными специалистами.**

Попросите вашего дилера или профессионального установщика установить сплит-систему в соответствии с данным Руководством по установке. Неправильно установленная сплит-система может вызвать серьезные происшествия, например утечку воды, удар электрическим током или пожар. Если сплит-система установлена без соблюдения данной инструкции, это аннулирует гарантию производителя.

**НЕ ВКЛЮЧАЙТЕ** питание до тех пор, пока вся работа не будет завершена. Включение питания до завершения работы может вызвать серьезные происшествия, например удар электрическим током или пожар.

В случае утечки хладагента во время выполнения работы проветрите помещение.  
Если хладагент вступит в контакт с огнем, то возможен пожар.

Работа по установке должна быть выполнена в соответствии с государственными стандартами работы с проводкой только авторизованным персоналом.

Кроме случаев **АВАРИИ**, никогда не отключайте главный, равно как и вспомогательный рубильник во время работы. Это может привести к отказу компрессора, а также утечке воды.

Сначала остановите внутренний блок с помощью пульта управления, а затем отключите основной рубильник.

При проектировании рубильника располагайте его в месте, где пользователи не могут его включать и выключать в ходе ежедневной работы.

**Внимательно прочитайте** всю информацию по безопасности перед использованием или установкой кондиционера.

Не пытайтесь установить кондиционер или отдельные детали самостоятельно.

Данная сплит-система должен быть установлен квалифицированным персоналом с сертификатом пригодности к работе с охлаждающими жидкостями. Смотри национальные и локальные нормы и правила, действующие в месте установки.

Монтаж должен быть проведен в соответствии с действующими в месте установки нормами и инструкциями производителя по установке.

**Сплит-система должна быть надлежащим образом заземлена, а линия питания должна быть оснащена дифференциальным рубильником с целью защиты людей.**



**Внутренние блоки не являются взрывозащищенными, и поэтому их не следует устанавливать во взрывоопасной атмосфере.**

**Никогда не прикасайтесь к электрическим компонентам сразу после отключения электропитания. Можно получить удар электрическим током. После отключения питания следует всегда подождать 5 минут, прежде чем прикасаться к электрическим компонентам.**

Данный внутренний блок не содержит деталей (кроме фильтра), обслуживаемых пользователем. Для ремонта всегда обращайтесь к авторизованному обслуживающему персоналу.

При перемещении обратитесь к авторизованному обслуживающему персоналу для отключения и установки внутреннего блока.

## Меры предосторожности при работе с хладагентом

	Перед началом монтажа обязательно прочтите инструкцию!		
	Перед использованием обязательно прочтите инструкцию!		Перед началом обслуживания обязательно прочтите инструкцию!

В системе кондиционирования циркулирует специальный хладагент. В качестве хладагента используется хладагент R410A.  
Хладагент не имеет запаха.

Не используйте средства для ускорения процесса разморозки или очистки.

При необходимости ремонта обратитесь в ближайший авторизованный сервисный центр. Любой ремонт, выполненный неквалифицированным персоналом, может быть опасен.

Прибор должен храниться в помещении без постоянно работающих источников воспламенения (например: открытое пламя, работающий газовый прибор или работающий электронагреватель).

## ⚠ ВНИМАНИЕ

	<p>Эта маркировка указывает на то, что данный продукт нельзя утилизировать вместе с другими бытовыми отходами для предотвращения возможного нанесения вреда окружающей среде или здоровью человека.</p> <p>Чтобы утилизировать бывшее в употреблении устройство, воспользуйтесь пунктами сбора специальных отходов или обратитесь к продавцу, у которого было приобретено изделие. Они могут принять этот продукт для экологически безопасной переработки.</p>
---	--

## Монтаж системы

### Выбор места установки

Перед началом монтажа необходимо убедиться в том, что для монтажа и технического обслуживания оборудования достаточно места.

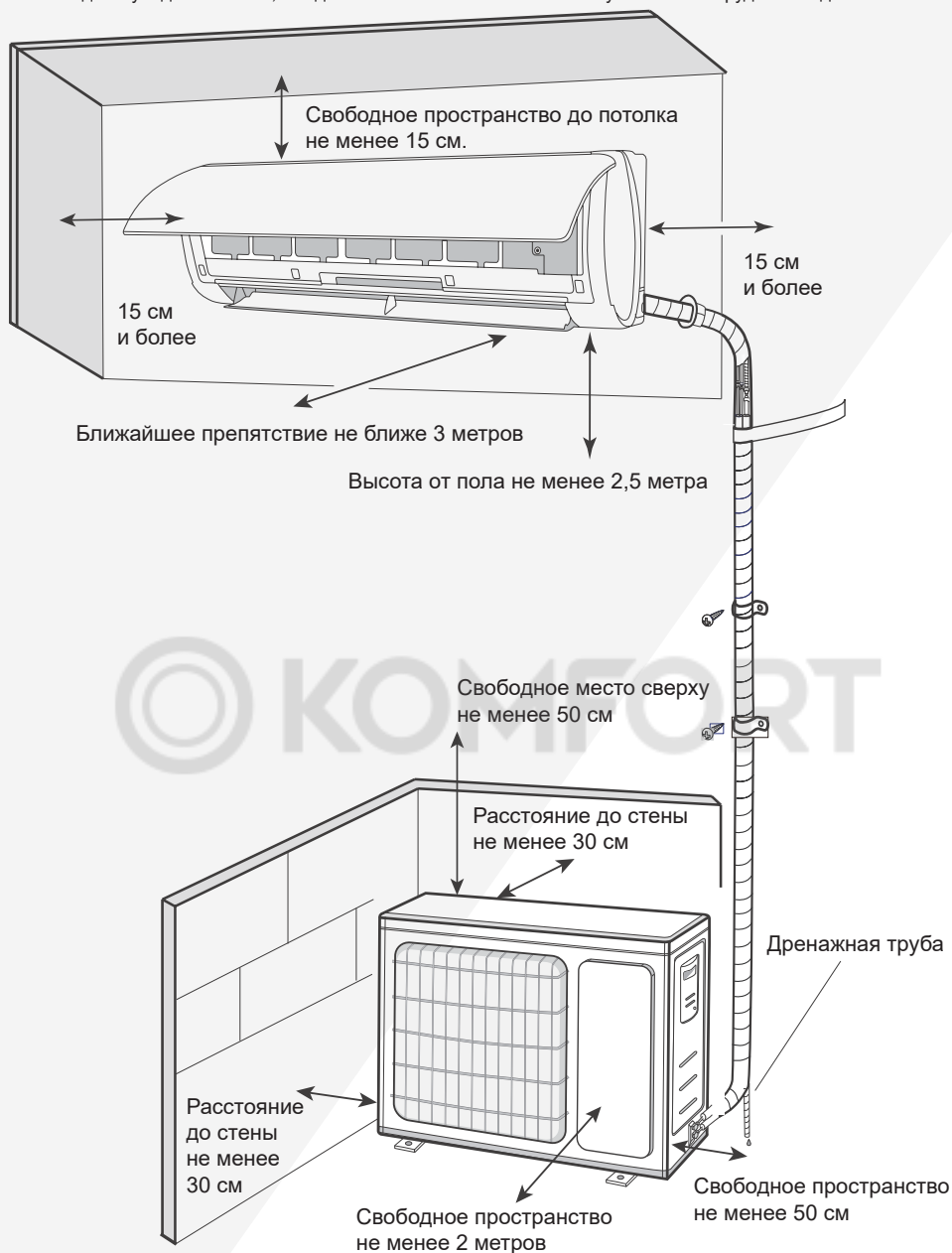

Важно выбрать правильное место при установке, поскольку после установки переместить внутренний блок сложно. Определите позицию крепления вместе с клиентом следующим образом.

#### **⚠ ВНИМАНИЕ**

Внутренний блок не должен касаться потолка. Минимальное расстояние между верхней частью внутреннего блока и нижней частью потолка должно быть не менее 15 мм.

Выбирайте места для установки, которые могут надлежащим образом поддерживать вес внутреннего блока. Устанавливайте внутренние блоки надежно, чтобы они не опрокидывались и не падали.

Не устанавливайте внутренний блок в следующих местах:

- места с высоким содержанием соли, например, на морском побережье. Это приведет к износу металлических деталей, вызвав падение или утечку воды из внутреннего блока;
- места, в которых содержатся минеральные масла или пар или в которых разбрызгивается большое количество масла, например, на кухне. Это приведет к износу пластиковых деталей, вызвав падение или утечку воды из внутреннего блока;
- места, в которых выделяются вещества, отрицательно влияющие на оборудование, такие как сернистый газ, газообразный хлор, кислоты или щелочи. Это приведет к коррозии медных труб и паяных соединений, что может вызвать утечку хладагента;
- места, в которых может произойти утечка горючих газов, содержатся взвешенные углеродные волокна, горючая пыль или летучие легко воспламеняющиеся вещества, такие как растворитель или бензин. В случае утечки газа и его скопления вокруг внутреннего блока может произойти пожар;
- места, в которых животные могут мочиться на блок или может выделяться аммиак.

Не используйте внутренний блок для особых целей, например для хранения еды, разведения животных, выращивания растений или сохранения точных приборов или предметов искусства. Он может снизить качество сохраняемых объектов.

Не выполняйте установку в местах, где существует опасность утечки горючего газа.
Не устанавливайте внутренний блок вблизи источника тепла, пара или горючего газа.
Установите внутренний блок там, где отведение дренажа не вызывает никаких проблем.
Устанавливайте внутренний блок, кабель электропитания, кабель связи и кабель пульта дистанционного управления на расстоянии не менее 1 метра от телевизионных и радиоприемников. Целью этого является предотвращение помех в приеме ТВ-сигнала или радишума (даже если компоненты установлены на расстоянии больше 1 метра, при некоторых условиях сигнала все равно может приниматься шум.)
Если дети возрастом до 10 лет могут приближаться к устройству, примите меры предосторожности, чтобы они не получили к нему доступ.
Примите меры предосторожности для предотвращения падения внутреннего блока.

- Устанавливайте внутренний модуль на поверхности с достаточной прочностью, которая выдержит вес внутреннего блока.
- Впускные и выпускные порты не должны заслоняться; воздух должен иметь возможность продувания всего помещения.
- Оставьте место, необходимое для обслуживания кондиционера.
- Устанавливайте внутренний блок там, где его легко подключить к магистралям хладагента.
- Устанавливайте внутренний блок там, где легко установить дренажную трубу.
- Устанавливайте внутренний блок там, где не усиливаются шум и вибрации.
- Учитывайте необходимость технического обслуживания и других действий и оставляйте для этого необходимое пространство. Также устанавливайте внутренний блок там, где можно легко снять фильтр.
- Не устанавливайте внутренний блок в местах, подверженных воздействию прямого солнечного света.

## Габариты внутреннего блока

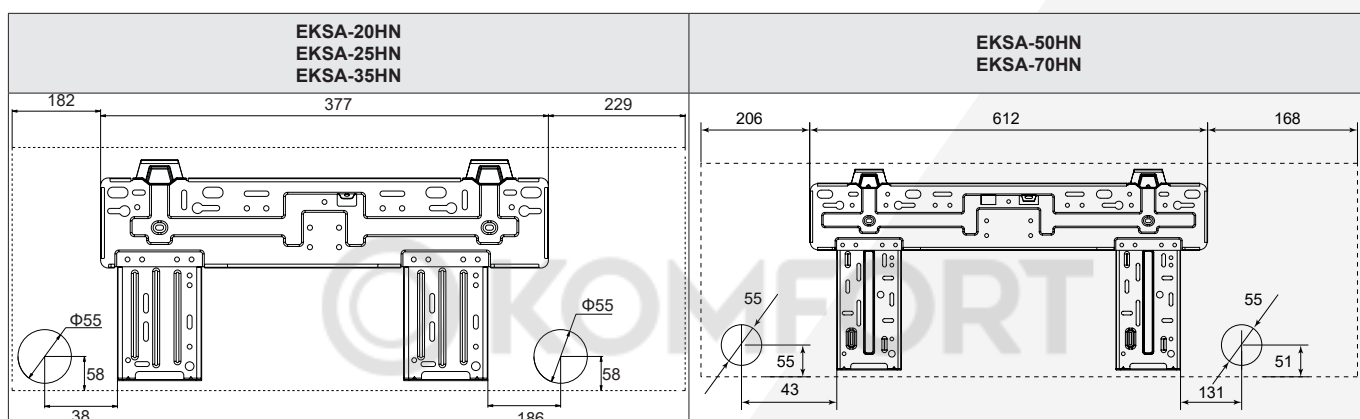

## Монтаж внутреннего блока

Установите настенную рамку.

Повесьте настенную рамку на стену; отрегулируйте ее в горизонтальном положении с помощью уровня, а затем разметьте отверстия для крепления винтов на стене.
Просверлите отверстия для крепления винтов на стене с помощью ударной дрели (характеристики сверла должны быть такими же, как у дюбеля), затем установите дюбели.
Закрепите рамку для настенного монтажа на стене с помощью саморезов, а затем проверьте надежность установки рамы, потянув за нее. Если дюбель ослаблен и выходит из стены, просверлите рядом еще одно крепежное отверстие.

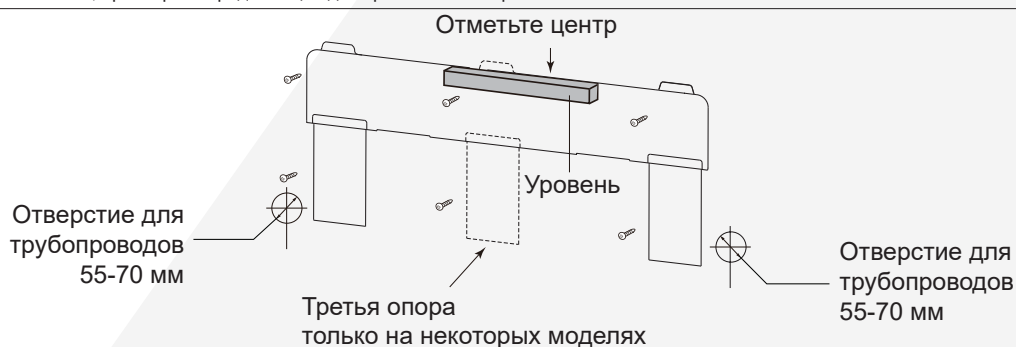

Выберите положение отверстия для трубопровода в соответствии с направлением выпускной трубы. Отверстие для трубопровода должно быть немного ниже настенной рамки, как показано на рисунке.

Пробурите отверстие для трубы диаметром  $\varnothing 55$  или  $\varnothing 70$  в выбранном положении трубопроводов. Для плавного слива отверстие для трубопровода в стене должно быть с уклоном к наружной стороне в  $5-10^\circ$ .

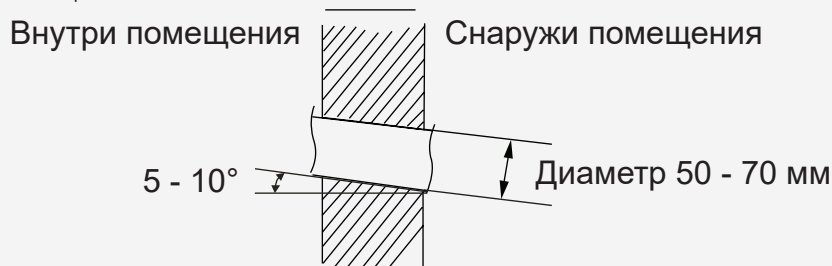

## Трубопроводы хладагента

Трубопроводы хладагента со стороны внутреннего блока могут выходить в разные стороны. В зависимости от условий монтажа выберите, куда будут выходить трубопроводы, и при необходимости удалите пластиковые заглушки с корпуса внутреннего блока.

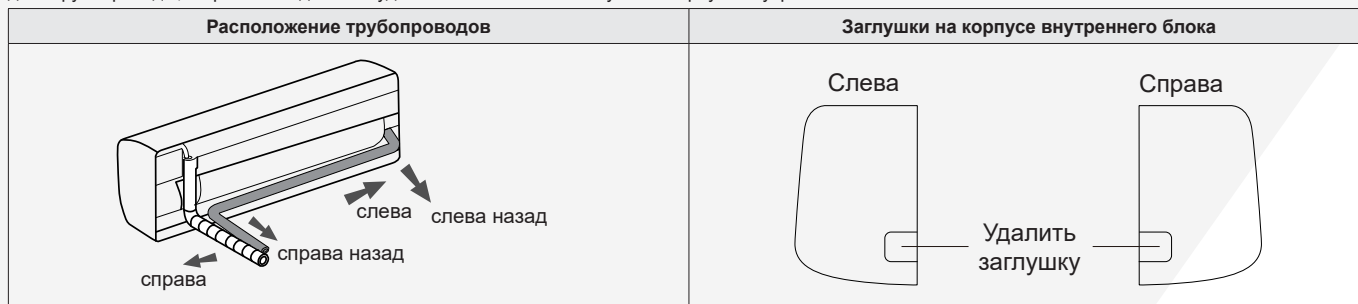

## Монтаж наружного блока

### ⚠ ВНИМАНИЕ

Устанавливайте наружный блок на опоре для предотвращения появления вибрации и шума.

Убедитесь, что ничего не препятствует входящему и исходящему воздушным потокам.

В случае, если в месте установки возможны сильные порывы ветра, например, на побережье, убедитесь, что вентилятор вращается без затруднений, и блок расположен вдоль стены или используется ограждение от ветра.

В районах с сильными ветрами устанавливайте наружный блок с подветренной стороны.

Если необходимо закрепить блок на стене, монтажные кронштейны должны выдерживать как минимум тройной вес блока, а стена должна быть прочной, кирпичной, бетонной или подобной по характеристикам. Если прочность стены недостаточна, то кронштейны монтируются к дополнительному каркасу или стена усиливается.

Соединение между стеной и кронштейнами, кронштейнами и кондиционером должно быть устойчивым, надежным и проверенным.

Убедитесь, что ничто не мешает хорошему теплообмену.

Выберите место установки наружного блока так, чтобы наружный блок не мешал окружающим своим шумом, и чтобы конденсат из наружного блока не попал на чужую собственность.

## Габаритные размеры наружных блоков

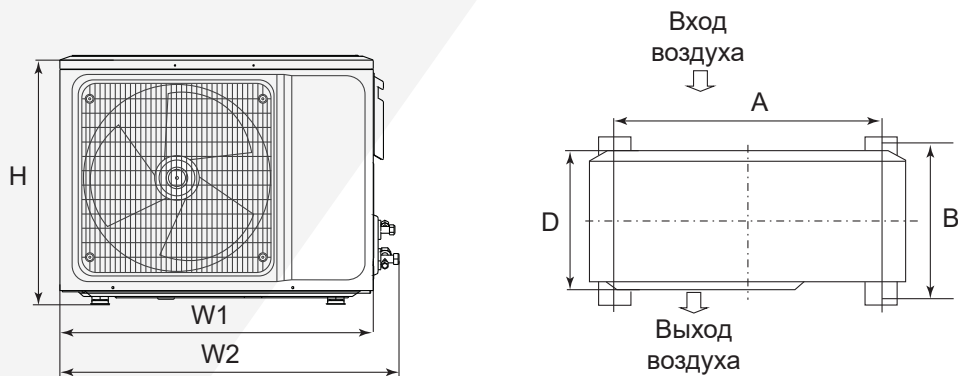

Модель	A, мм	B, мм	W1, мм	W2, мм	H, мм	D, мм
ЕКОА-20HN	430	280	665	710	420	280
ЕКОА-25HN	430	280	665	710	420	280
ЕКОА-35HN	500	260	710	760	500	240
ЕКОА-50HN	545	315	795	855	525	290
ЕКОА-70HN	540	335	825	880	655	310
ЕКОА-85HN	632	352	900	950	700	360

# EK

## Место установки наружного блока

Наружный блок должен быть установлен так, чтобы возвышаться над стандартным уровнем поверхности минимум на 3 см, или выше, чем стандартный уровень снеговых осадков в вашем регионе.

Обязательно установите дренажный шланг на наружном блоке.

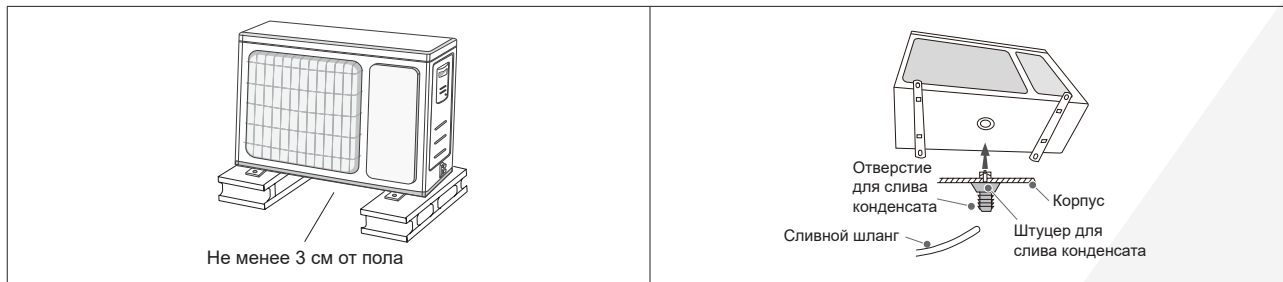

### ⚠ ВНИМАНИЕ

Наружный блок должен быть зафиксирован!

Недопускается работа наружного блока без фиксации. Это может привести к повреждению оборудования.

Зафиксируйте наружный блок 4 болтами.



## Монтаж соединительной трубы

Проверьте, отвечают ли следующим требованиям перепад высоты между внутренним и наружным блоками, длина трубопроводов хладагента и количество их поворотов.

Перепад высоты между внутренним и наружным блоками, внутренними блоками между собой, и длина трубопровода хладагента соответствуют данным в таблице.

- Количество поворотов трубопровода не превышает 10.

### ⚠ ВНИМАНИЕ

Минимально допустимая длина фреонпровода составляет 3 метра.

Значение	Модель, кВт					
	2,0	2,5	3,5	5,0	7,0	8,0
Максимальная длина трубопровода, м	20	20	20	20	25	25
Максимальный перепад высоты, м	10	10	10	10	15	15

### ⚠ ВНИМАНИЕ

Соблюдайте еще большую осторожность, чтобы инородные вещества (масло, вода и т. п.) не попадали в трубопровод, чем для моделей с охладителем R410A.

Кроме того, при хранении труб надежно запечатывайте отверстия труб заземлением, заклеиванием лентой и т.д.

При пайке труб не забудьте продувать через них осушенный азот.

## Масловозвратные петли

### 💡 ПРИМЕЧАНИЕ

Установка масловозвратных петель не является обязательной, но рекомендуется, если перепад высот более 5 метров.

## Выбор труб

### ⚠ ВНИМАНИЕ

Не используйте труб, применявшихся до этого в другой охлаждающей системе или вступавших в контакт с другим хладагентом.

Используйте трубы с чистой внешней и внутренней стороной без какого-либо загрязнения, которое может вызвать проблемы во время использования, например серы, окислов, пыли, опилок, масла или воды.

Необходимо использовать бесшовные медные трубы.  
 Материал: Раскисленные фосфором бесшовные медные трубы.  
 Желательно, чтобы количество остаточного масла не превышало 40 мг/10 м.

Не используйте медные трубы со сжатой, деформированной или обесцвеченной частью (особенно на внутренней поверхности).

Неправильный выбор труб приведет к снижению производительности. Поскольку кондиционер с использованием R32 и R410A подвергается более высокому давлению, чем с использованием стандартного (R22) хладагента, необходимо выбирать адекватные материалы.

Толщины медных труб, используемых с R32 и R410A, показаны в таблице ниже.  
 • Никогда не используйте медные трубы тоньше указанных в таблице, даже если они доступны на рынке.

Толщина труб из отожженной меди (R32 и R410A)	
Внешний диаметр трубы, мм (дюйм)	Толщина стенки трубы, мм
6,35 (1/4)	0,80
9,52 (3/8)	0,80
12,70 (1/2)	0,80
15,88 (5/8)	1,00
19,05 (3/4)	1,20

### ⚠ ВНИМАНИЕ

Установите теплоизоляцию вокруг как газовых, так и жидкостных труб. Отказ от этого может вызвать утечки воды. Следует использовать теплоизоляционный материал с теплостойкостью выше 120 °С. Кроме того, если уровень влажности в месте установки трубы для хладагента ожидается свыше 70 %, установите дополнительную теплоизоляцию. Если ожидается уровень влажности 70-80%, используйте теплоизоляцию 15 мм или толще, а если он превышает 80% — то 20 мм или толще. При использовании теплоизоляции недостаточной толщины может образоваться конденсат на поверхности изоляции. Кроме того, используйте теплоизоляцию с теплопроводностью 0,045 Вт/(м·К) или меньшей (при 20 °С).

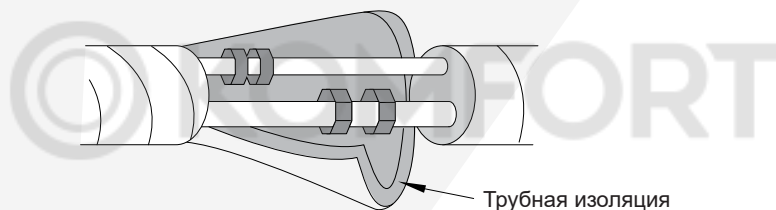

## Вальцовочное соединение

### ⚠ ВНИМАНИЕ

Затяните развальцовочные гайки с помощью ключа с ограничением по крутящему моменту, используя указанный метод затягивания. В противном случае конусные гайки после длительного периода использования могут разорваться, вызвав утечку хладагента и образование опасного фосфорного газа, если хладагент вступит в контакт с огнем.

## Развальцовка

Используйте специальный инструмент для развальцовки, предназначенный исключительно для R32/R410A.

- Обрежьте соединительную трубу до необходимой длины с помощью резака для труб.
- Удерживайте трубу направленной вниз, чтобы в нее не попали опилки, и удалите все заусенцы.
- Вставьте конусную гайку (всегда используйте конусную гайку, прилагающуюся соответственно к внутреннему и внешнему блокам) на трубу и выполните развальцовку с помощью развальцовочного инструмента. Используйте специальный инструмент для развальцовки, предназначенный исключительно для R32/R410A. При использовании других развальцовочных гаек может возникнуть утечка хладагента.
- Защитите трубы, защемив их или заклеив лентой, для предотвращения попадания в трубы пыли, грязи и воды.



Внешний диаметр трубы, мм (дюйм)	Размер А, мм	Размер В, мм
	Для развальцовочного инструмента R410A зажимного типа	
6,35 (1/4)	от 0 до 0,5	9,1
9,52 (3/8)		13,2
12,70 (1/2)		16,6
15,88 (5/8)		19,7
19,05 (3/4)		24,0

При использовании стандартного инструмента для R22 для развальцовки труб R32/R410A размер А должен быть примерно на 0,5 мм больше указанного в таблице (для развальцовки с помощью специальных инструментов для развальцовки R32/R410A), чтобы была достигнута указанная развальцовка. Используйте толщиномер для измерения размера А. Рекомендуется использовать специальный инструмент для развальцовки для R32/R410A.

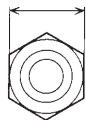

Внешний диаметр трубы, мм (дюйм)	Ширина плоских поверхностей гайки, мм	Изображение
6,35 (1/4)	17	<p>Ширина плоских поверхностей</p> 
9,52 (3/8)	22	
12,70 (1/2)	26	
15,88 (5/8)	29	
19,05 (3/4)	36	

## Сгибание труб

- Трубопроводы изгибаются с помощью трубогиба. Будьте осторожны, чтобы не порезать их.
- Не сгибайте трубы под углом больше 90°.
- При повторных изгибах или растяжениях труб материал станет жестче, что усложнит дальнейшее сгибание или растяжение труб. Не сгибайте и не растягивайте трубы более 3 раз.

### ⚠ ВНИМАНИЕ

Для предотвращения разрыва трубы избегайте острых изгибов.

Если труба повторно сгибается в одном и том же месте, она разорвется.

## Соединение труб

Первоначальное затягивание гайки выполняйте рукой.

Когда развальцовочная гайка затянута рукой надлежащим образом, удерживайте сторону корпуса, сцепленную с отдельным гаечным ключом, и затяните гайку с помощью ключа с ограничением по крутящему моменту.

### ⚠ ВНИМАНИЕ

Обязательно правильно установите трубу на порты на внутреннем блоке. При неверном центрировании развальцовочная гайка не может быть плавно затянута. Если развальцовочная гайка будет завернута принудительно, резьба будет повреждена.

Не снимайте развальцовочную гайку с трубы внутреннего блока до момента непосредственно перед подсоединением соединительной трубы.

Не используйте минеральное масло на развальцованной части. Предотвращайте попадание минерального масла в систему, поскольку это сократит срок службы блоков.

Для надлежащего затягивания развальцовочной гайки удерживайте ключ с ограничением по крутящему моменту за рукоятку, поддерживая нужный угол относительно трубы.

Внешний диаметр трубы, мм (дюйм)	Момент затяжки [Н·м (кгс·см)]	Изображение
6,35 (1/4)	от 16 до 18 (от 160 до 180)	<p>Затяните с помощью 2-х ключей.</p> 
9,52 (3/8)	от 32 до 42 (от 320 до 420)	
12,70 (1/2)	от 49 до 61 (от 490 до 610)	
15,88 (5/8)	от 63 до 75 (от 630 до 750)	
19,05 (3/4)	от 90 до 110 (от 900 до 1 100)	

## Монтаж дренажной трубы

Монтаж дренажной трубы внутреннего блока:

- используйте дренажный шланг для подключения дренажного отверстия внутреннего блока к трубе из ПВХ.
- для подсоединения к другим трубам используйте защитную втулку из ПВХ. При этом убедитесь, что утечка отсутствует.



- Во избежание обратной течи воды в кондиционер во время остановки, наклоните дренажную трубу по направлению к выходу дренажа на величину, превышающую 1/100. Не допускайте образования сифонов и застоя воды.
- При подключении запрещается тянуть дренажную трубу во избежание перемещения оборудования. Необходимо устанавливать опоры для дренажной трубы через каждые 0,8~1 м во избежание прогибов. Для крепления дренажной трубы можно подвязать ее к газовой.
- Если дренажная труба имеет большую длину, рекомендуется прокладывать ее часть, находящуюся внутри помещения, в защитной трубе во избежание

самопроизвольного перемещения.

- Конец дренажной трубы должен находиться на 50 мм выше поверхности пола или дна дренажного желоба и не должен быть погружен в воду.

## Электрические подключения

### ⚠ ВНИМАНИЕ

Не подсоединяйте кабель электропитания к клеммам линии связи или пульта дистанционного управления, поскольку это повредит плату внутреннего блока.

При выборе кабелей питания обращайтесь к местным законам и нормам. Поручите это сделать профессионалу.

### ⚠ ВНИМАНИЕ

Электротехнические работы должны выполняться в соответствии с данным Руководством лицом, сертифицированным по государственным или региональным нормам.  
Недостаточная цепь электропитания или неправильно выполненные электрические работы могут вызвать серьезные несчастные случаи, например удар электрическим током или пожар.

Перед началом работы убедитесь, что питание не подается.

Используйте прилагаемые соединительные кабели и кабели питания, либо кабели, указанные производителем. Ненадлежащие соединения, недостаточная изоляция или превышение допустимого тока могут вызвать удар электрическим током или пожар.

Для проводки используйте предписанный тип кабелей, надежно их подсоединяйте, убеждаясь в отсутствии внешних сил на кабели, применяемых к оконечным соединениям. Ненадлежащим образом подсоединенные или защищенные кабели могут вызвать серьезные несчастные случаи, например перегрев клемм, удар электрическим током или пожар.

Не модифицируйте кабели питания, не используйте какие-либо ответвления кабелей. Ненадлежащие соединения, недостаточная изоляция или превышение допустимого тока могут вызвать удар электрическим током или пожар.

Сопоставляйте номера панелей клемм и цвета соединительных кабелей с соответствующими номерами и цветами внешнего блока и других внутренних блоков. Ошибочная проводка может вызвать возгорание.

Надежно подсоединяйте соединительные кабели к электрическому щиту. Кроме того, защищайте кабели держателями. Ненадлежащие соединения, как в проводке, так и на ее окончаниях, могут вызвать нарушение функциональности, удар электрическим током или пожар.

Всегда затягивайте внешнее покрытие соединительного кабеля кабельным зажимом.

### ⚠ ВНИМАНИЕ

Надежно установите крышку электрической коробки на блок. Неправильно установленная крышка электрической коробки может вызвать серьезные несчастные случаи, например удар электрическим током или пожар из-за контакта с пылью или водой.

Установите рукава во все отверстия, сделанные в стенах для проводки. В противном случае может возникнуть короткое замыкание.

Установите предохранитель от утечек на землю. Кроме того, установите предохранитель от утечек на землю таким образом, чтобы все питание от сети переменного тока отключалось одновременно. В противном случае может произойти удар электрическим током или пожар.

Всегда подсоединяйте кабель заземления.  
Ненадлежащая работа по заземлению может стать причиной поражения электрическим током.

Установите кабели пульта дистанционного управления таким образом, чтобы они не касались непосредственно рук.

Выполняйте работы по прокладке проводов в соответствии со стандартами, позволяющими безопасно эксплуатировать кондиционер.

Надежно подключите соединительный кабель к выводному щитку. Некачественная установка может вызвать пожар.

Если кабель питания поврежден, в целях безопасности его должен заменить производитель, его агент по обслуживанию или персонал аналогичной квалификации.

Заземлите блок.

Не подсоединяйте кабель заземления к газовой трубе, водяной трубе, громоотводу или кабелю заземления телефона.  
Ненадлежащее заземление может вызвать поражение электрическим током.

Никогда не связывайте вместе кабель электропитания, кабель связи и кабель пульта дистанционного управления. Разделяйте их пространством в 50 мм или более.

Объединение этих кабелей в один пучок вызовет нарушение работы или неисправность.

При работе с печатными платами содержащийся в теле заряд статического электричества может вызвать нарушение функциональности печатной платы. Следуйте нижеприведенным мерам предосторожности:

- установите заземление для внутренних и внешних блоков, а также для периферийных устройств.
- Выключите питание (прерыватель).
- Прикоснитесь к металлической части внутреннего блока более чем на 10 секунд, чтобы разрядить накопившийся в теле заряд статического электричества.
- Не прикасайтесь к контактам деталей и схем, реализованных на печатной плате.

# EK

## Подключение кабелей

Откройте переднюю панель, найдите защитную крышку с правой стороны внутреннего блока, и открутите винт, который удерживает эту крышку.

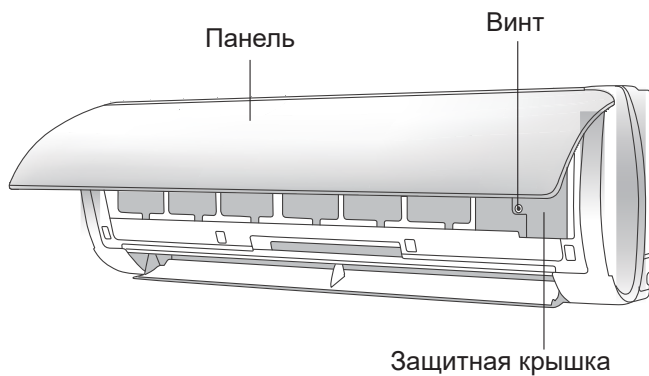

Пропустите провод подключения питания через поперечное отверстие для кабеля в задней части внутреннего блока и затем вытяните его с лицевой стороны.



Снимите зажим для проводов.  
Подключите провода в соответствии с цветом к терминалу.  
Зафиксируйте провода в зажиме.

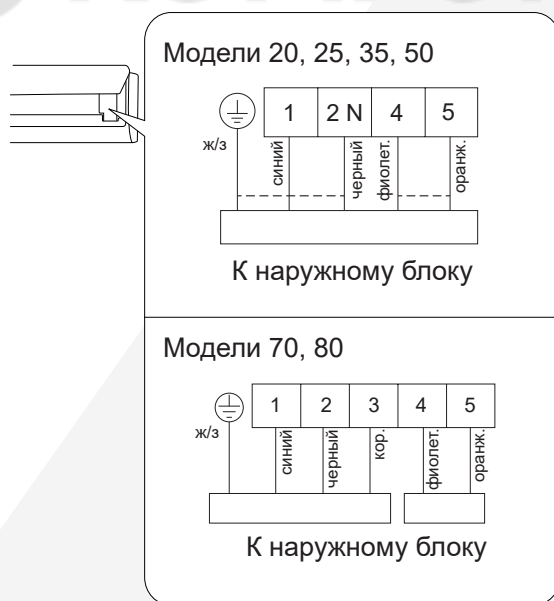

Установите обратно защитную крышку, закройте панель.

## Зафиксируйте провода и трубы

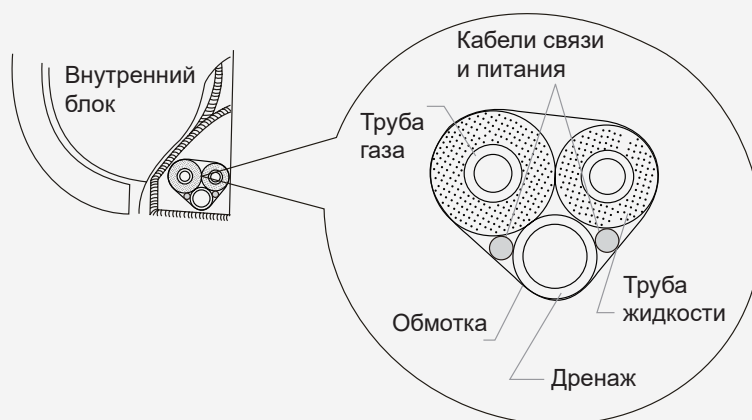

Перевяжите соединительные трубы, дренаж, и кабели.  
Оставляйте небольшой зазор при перевязке.  
Трубопроводы газа и жидкости должны быть изолированы отдельно друг от друга.

## Подвесьте внутренний блок

- Проверьте, чтобы в отверстие в стене была поставлена трубная проходка.
- Поместите связанные трубы в настенную трубу, а затем пропустите их через отверстие в стене.
- Повесьте внутренний блок на настенную раму.
- Заполните зазор между трубами и отверстием в стене герметиком.
- Закрепите настенную трубу.
- Проверьте, надежно ли установлен внутренний блок и прилегает ли он к стене.

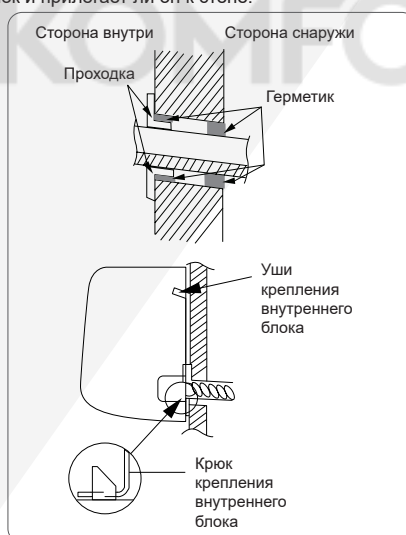

Убедитесь, что внутренний блок надежно закреплен. Для проверки можно немного подвигать внутренний блок вправо-влево.

## Варианты подключения

При подключении к клемме используйте круглую клемму электропроводки с изоляционным корпусом. Если круглую клемму с изоляционным корпусом нельзя использовать, убедитесь, что:

- не подключайте два провода разного диаметра к одной клемме источника питания (это может привести к перегреву проводов).
- Используйте кабель, соответствующий техническим характеристикам, и надежно его подключите. Во избежание вытягивания шнура убедитесь, что он надежно закреплен

EK

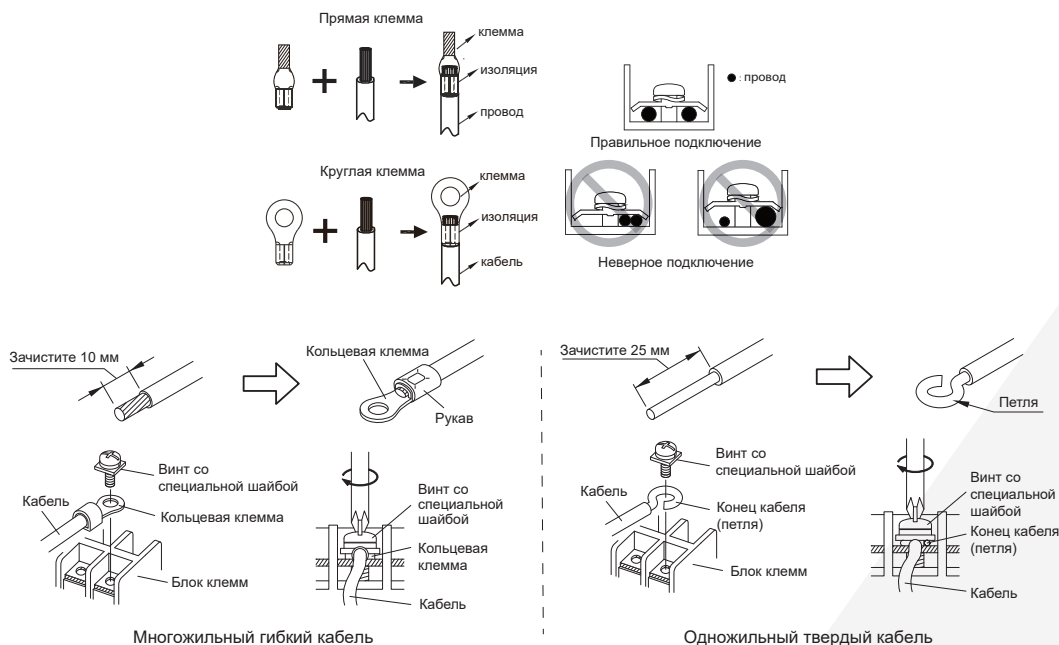

Для мягких многожильных кабелей	Для твердых кабелей
<ul style="list-style-type: none"> <li>Используйте кольцевые клеммы с изолирующими рукавами для подключения к блоку клемм.</li> <li>Надежно прижимайте кольцевые клеммы к кабелям с помощью соответствующего инструмента, чтобы кабели не высвобождались.</li> <li>Используйте указанные кабели, надежно их подсоединяйте и закрепляйте, чтобы на клеммах не было натяжения.</li> <li>Используйте соответствующую отвертку для затягивания присоединительных винтов. Не используйте отвертку слишком малого размера; в противном случае могут быть повреждены головки винтов, что мешает надлежащему затягиванию.</li> <li>Не затягивайте присоединительные винты чрезмерно, иначе они могут сломаться.</li> </ul>	<ul style="list-style-type: none"> <li>Чтобы подсоединить электрическую клемму, следуйте схеме и выполните соединение после формирования петли вокруг конца кабеля.</li> <li>Используйте указанные кабели, надежно их подсоединяйте и закрепляйте, чтобы на клеммах не было натяжения.</li> <li>Используйте соответствующую отвертку для затягивания присоединительных винтов. Не используйте отвертку слишком малого размера; в противном случае могут быть повреждены головки винтов, что мешает надлежащему затягиванию.</li> <li>Не затягивайте присоединительные винты чрезмерно, иначе они могут сломаться.</li> </ul>
<b>⚡ ПРИМЕЧАНИЕ</b>	
<p>Используйте кольцевые клеммы и затягивайте присоединительные винты с указанными крутящими моментами, в противном случае могут возникнуть аномальный перегрев и серьезные повреждения внутри модуля.</p>	<p>При использовании твердых кабелей не используйте кольцевую клемму. В случае использования твердых кабелей с кольцевой клеммой давление от сцепления клеммы может вызвать неисправности и аномальный перегрев кабелей.</p>

## Выбор кабелей

При выборе кабеля питания руководствуйтесь национальными стандартами электробезопасности. Стандартные данные в таблице рассчитаны на длину кабеля 20 метров.

Модель	Подключение линии питания	Защитный автомат	Кабель питания
			220 В / 1 ф
EKSA-20HN/ЕКОА-20HN	К внутреннему блоку	16 А	3 x 1,5
EKSA-25HN/ЕКОА-25HN		16 А	3 x 1,5
EKSA-35HN/ЕКОА-35HN		16 А	3 x 1,5
EKSA-50HN/ЕКОА-50HN		16 А	3 x 1,5
EKSA-70HN/ЕКОА-70HN		20 А	3 x 2,5
EKSA-80HN/ЕКОА-80HN		25 А	3 x 2,5

Значения в таблице указаны для медного многожильного кабеля. В случае, если используется другой кабель, расчет производится исходя из кабеля и региональных норм.

## Схема соединений

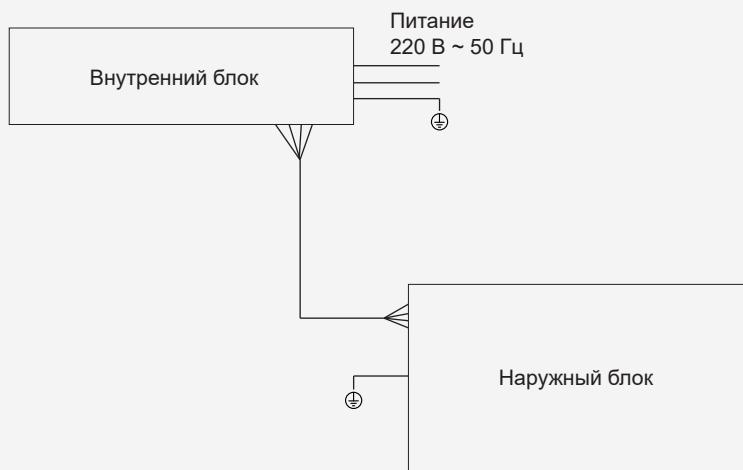

Питание всех моделей подключается к внутреннему блоку.  
Соединительный кабель между блоками такого же сечения, что и кабель питания.

## Крепление кабелей

Как только соединения выполнены, используйте стяжки, чтобы соединение не могло быть разорвано внешним усилием. Соединительные провода должны быть прямыми, чтобы крышка распределительной коробки была ровной и плотно закрытой. Используйте изоляционные и уплотнительные материалы для герметизации и защиты проводов. Плохое уплотнение может привести к конденсации и попаданию мелких животных и насекомых, что может вызвать короткое замыкание в частях электрической системы, и к выходу оборудования из строя.

## Вакуумирование

### ⚠ ВНИМАНИЕ

Запрещается продувка линий хладагентом!

Обязательно использование вакуумного насоса.

- Снимите колпачки с сервисных клапанов на вентилях наружного блока.
- Снимите заглушки с вентиляей.
- Подключите к сервисному порту манометрическую станцию через шланг.
- Подключите вакуумный насос к манометрической станции.
- Включите насос, откройте клапаны манометрической станции. Дайте поработать насосу 15 минут.
- Закройте клапаны манометрической станции, отключите вакуумный насос.
- Подождите 2-3 минуты, проверьте, чтобы давление не повышалось. Если давление повышается, то в системе утечка. Утечку необходимо ликвидировать до продолжения работ.
- Откройте газовый и жидкостной вентили. Снимите шланги, закройте колпачки и заглушки, затяните их.

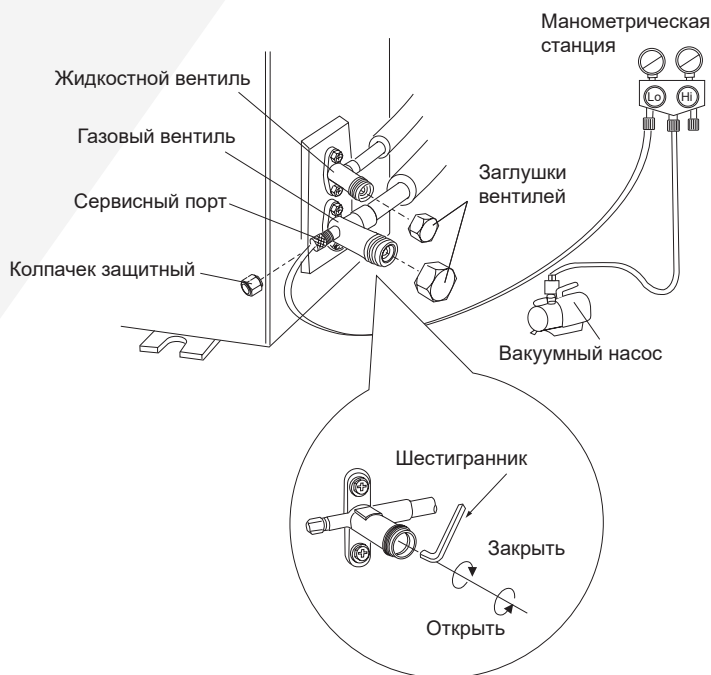

EK

## Проверка на утечку

Утечку можно проверить двумя путями: с помощью течеискателя или мыльной пеной. Система должна быть заправлена, вентили хладагента должны быть открыты.

1. Проверка с помощью течеискателя - течеискатель должен быть электронный.
2. Проверка с помощью мыльной пены - нанесите мыльную воду на предполагаемое место утечки и подождите. Если видны пузыри, то это утечка.

### ⚠ ВНИМАНИЕ

Запрещается применение газовых течеискателей!

## Дозаправка системы

Стандартная конфигурация системы рассчитана на 5 метров длины. Наружный блок заправлен в заводских условиях исходя именно из этой цифры. В случае, если длина вашего трубопровода больше 5 метров, вам потребуется дозаправить систему хладагентом.

Расчет дозаправки производится по формуле: (общая длина жидкостной магистрали минус 5 метров) умножить на (количество грамм хладагента на метр).

	Модель оборудования и диаметр линии жидкости					
	20	25	35	50	70	85
	6 (1/4)	6 (1/4)	6 (1/4)	6 (1/4)	6 (1/4)	9,53 (3/8)
Дозаправка, гр/метр	20	20	20	30	30	30

## Wi-Fi

Перед началом монтажа убедитесь, что модуль Wi-Fi совместим с вашим оборудованием. В вашей модели модуль Wi-Fi может выглядеть по-другому. Откройте защитную крышку для подключения модуля Wi-Fi.

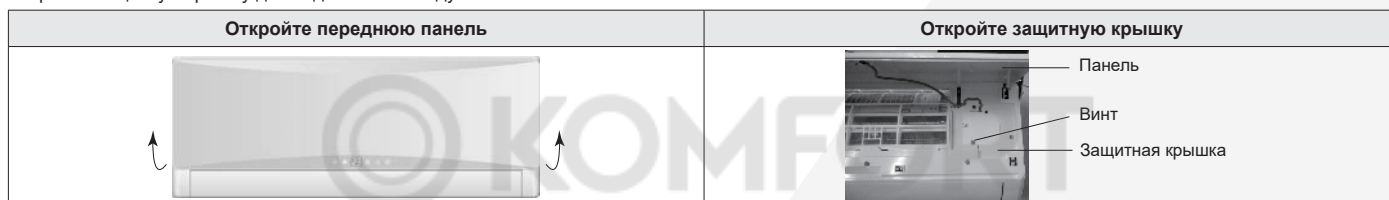

Снимите зажим для проводов, вытащите соединительный провод Wi-Fi, и подключите его к модулю Wi-Fi.

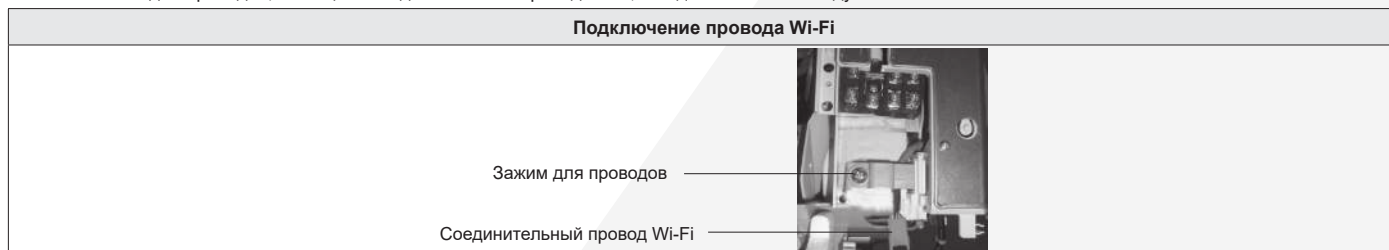

Зафиксируйте модуль Wi-Fi. В зависимости от модели оборудования способ фиксации может немного отличаться.



### Фиксация модуля Wi-Fi

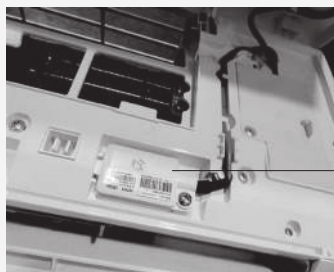

модуль Wi-Fi



Закрепите провод Wi-Fi в зажиме, закройте и закрепите крышку, закройте панель.

## Приложение для управления кондиционером

Скачайте приложение по QR-коду. Установите приложение AC Freedom из магазина приложений.

Приложение для Android	Приложение для iOS
	

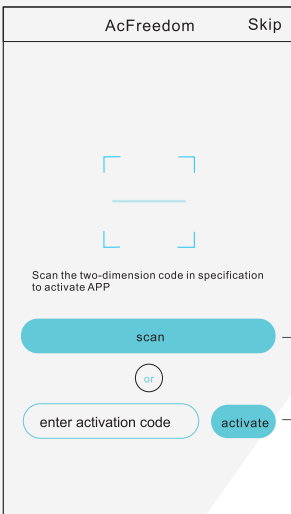
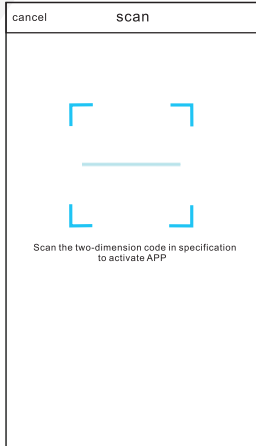
После установки приложения доступно два варианта поиска устройств: сканирование или ввод кода активации. При выборе сканирования выберите пункт «Scan» и отсканируйте код ниже.

	 
---	--

Второй способ - ввод кода активации. Введите код **6364d** в окно ввода и нажмите кнопку «Activate».

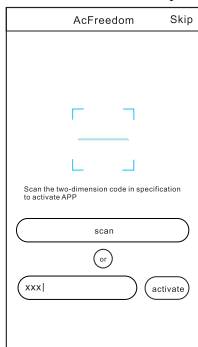

В случае первой активации модуля Wi-Fi или если изменились настройки точки доступа модуль требуется настроить. Нажмите на кнопку «HEALTH» **8 раз** на пульте управления кондиционером, кондиционер должен быть включен и работать.  
Кондиционер дважды пискнет, это означает, что он готов к настройке.

Нажмите на кнопку «HEALTH» 8 раз



Нажмите кнопку «HEALTH» 8 раз



Если кондиционер не смог подключиться, отключите его питание, обождите 3 минуты, и снова подайте питание. Повторите попытку подключения. Для работы требуется установленная и настроенная точка доступа в помещении.

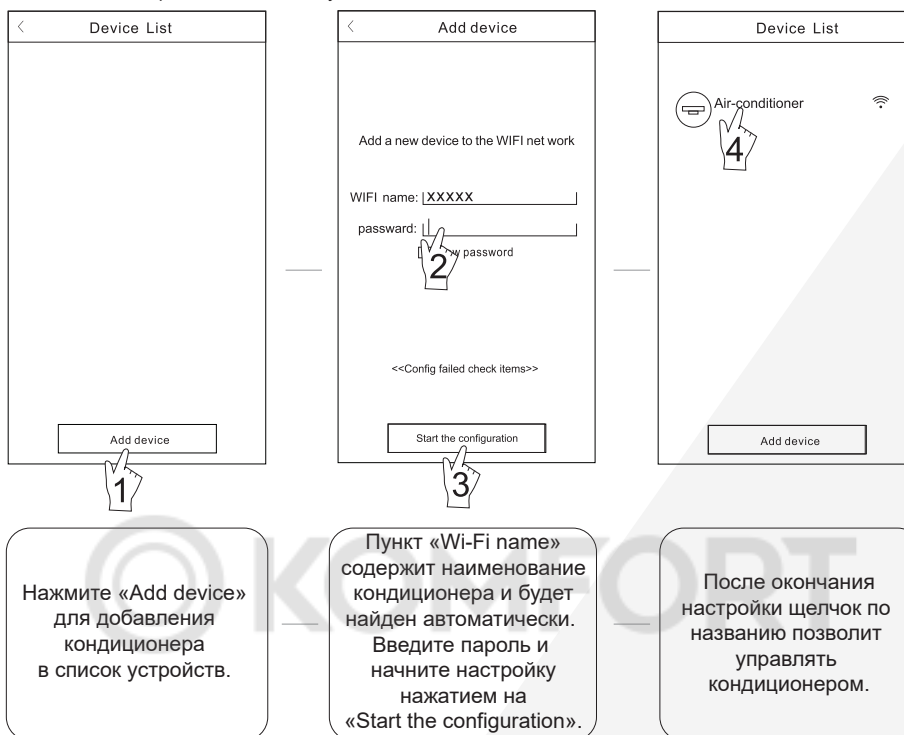

В случае ошибки конфигурирования нажмите «Config failed check items», чтобы проверить, где происходит ошибка.

### ⚠ ВНИМАНИЕ

Так как программное обеспечение постоянно улучшается, рисунки в данной инструкции приведены для справки. Реальный интерфейс приложения может отличаться.

## Возможные ошибки при подключении Wi-Fi

Не отображается значек Wi-Fi на панели кондиционера.	Проверьте подключение модуля Wi-Fi к плате управления кондиционером.
Убедитесь, что точка доступа поддерживает формат работы модуля Wi-Fi.	
Название точки доступа должно быть на английском языке и не содержать пробелов или любых символов, кроме цифр и букв английского алфавита.	
Недопускается длина пароля точки доступа длинее 32 бит, пароль не должен содержать пробелы. Рекомендуется не использовать в пароле специальные символы.	
Проверьте правильность ввода пароля.	

## Пробный запуск

<b>Проверьте перед запуском</b>
Внутренние и наружные блоки установлены правильно
Трубопровод и проводка выполнены правильно
Нет утечки из системы трубопроводов хладагента
Слив воды правильный
Изоляция трубопроводов завершена
Линия заземления была правильно подключена
Длина трубопровода и количество заполненного хладагента были записаны
Напряжение источника питания такое же, как и номинальное напряжение кондиционера
Нет препятствий на входе и выходе воздуха внутренних и наружного блоков
Запорные клапаны для газового и жидкого концов наружного блока открыты

Запустите систему с пульта управления в режиме охлаждения. В течении нескольких минут проверьте работоспособность системы. Переключите систему в режим обогрева и убедитесь, что система переключилась, и успешно работает.

Проведите с клиентом первичный инструктаж по использованию системы.  
Заполните документы.

## Коды ошибок

### ВНИМАНИЕ

Коды ошибок универсальны и некоторых кодов может не быть в вашем оборудовании.

Коды ошибок

Код	Расшифровка
<b>E0</b>	Защита по превышению тока
<b>E1</b>	Ошибка датчика температуры воздуха внутреннего блока
<b>E2</b>	Ошибка датчика температуры наружного блока
<b>E3</b>	Ошибка датчика температуры теплообменника внутреннего блока
<b>E4</b>	Ошибка вентилятора внутреннего блока
<b>Eb</b>	Ошибка платы управления (EEPROM) внутреннего блока
<b>P2</b>	Защита по высокому давлению
<b>P3</b>	Защита по низкому давлению

При возникновении любой из ошибок запомните код ошибки, отключите питание, и свяжитесь с вашим установщиком.

## Наименование и местонахождение изготовителя и импортера

Наименование изготовителя: NINGBO AUX IMP. & EXP.

Местонахождение изготовителя и информация для связи: NO.1166 MingGuang North Road, JiangShan Town, Yinzhou District, Ningbo, Zhejiang, China.

Импортер товара в РФ / организация, уполномоченная на принятие и удовлетворение требований потребителей в отношении товара ненадлежащего качества: ООО «АЯК», 125212, город Москва, Ленинградское шоссе, дом 22, офис 20Е, этаж 1, помещение III.

Дата производства оборудования: приведена на отдельной наклейке на упаковке блока.





**EK**

Произведено  
по заказу и под контролем  
**EUROKLIMAT S.P.A. ITALY**



**3** года  
гарантии

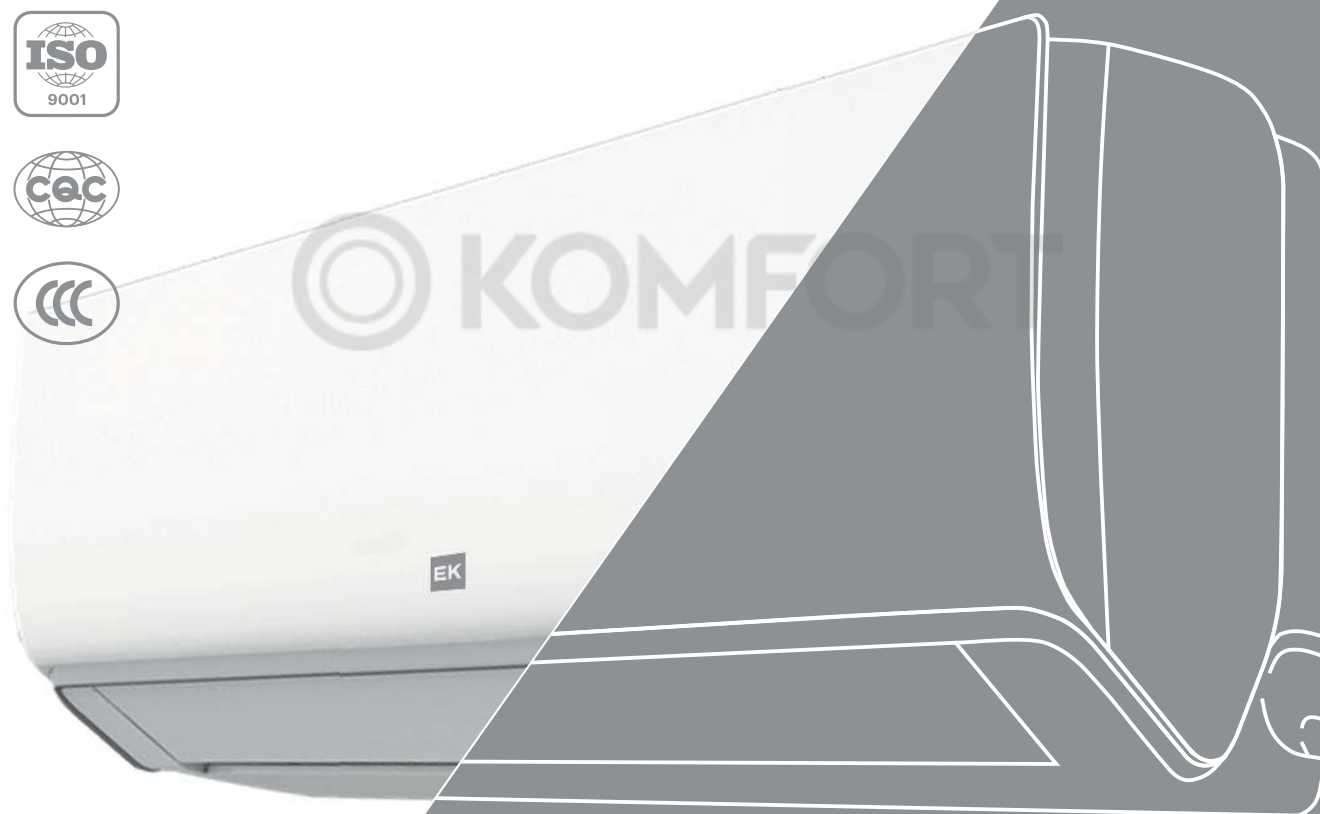

Руководство по эксплуатации  
Настенные кондиционеры



онлайн-регистрация  
гарантийного талона

# ALBA

## Очистка внутреннего блока

### ⚠ ВНИМАНИЕ

**Выключите кондиционер и отсоедините питание перед очисткой кондиционера, чтобы избежать поражения электрическим током.**

Не мойте кондиционер водой, чтобы избежать поражения электрическим током.

Не используйте летучие жидкости для очистки кондиционера.

Не используйте жидкие или агрессивные моющие средства для очистки прибора и не разбрызгивайте воду или другие жидкости на него, в противном случае это может привести к повреждению пластмассовых деталей, или к поражению электрическим током.

При загрязнении поверхности внутреннего блока используйте мягкую сухую или влажную ткань для очистки корпуса.

## Очистка фильтра внутреннего блока

### Открыть панель внутреннего блока

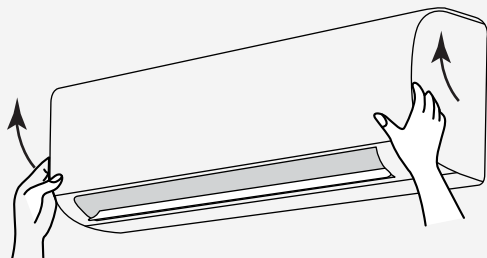

Откройте переднюю панель кондиционера. Двумя руками возьмитесь за панель, как показано на рисунке, и потяните на себя и немного вверх.

### Снимите фильтр

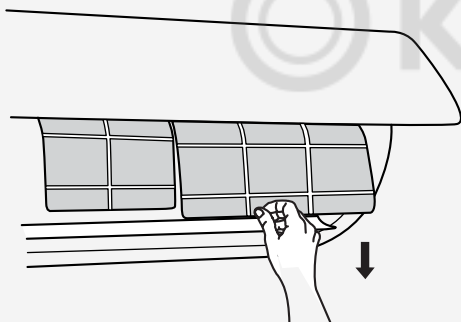

Снимите фильтр. Аккуратно возьмите фильтр за язычок в нижней части, приподнимите, чтобы фильтр вышел из направляющих, и потяните вниз. Постарайтесь не повредить фильтр о острые кромки теплообменника.

### Очистите фильтр от пыли

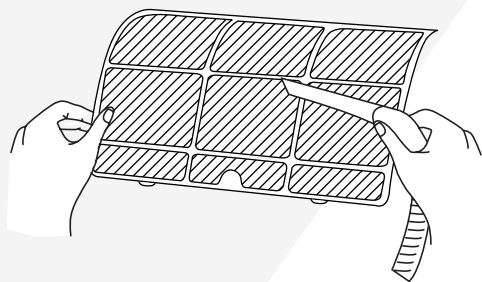

Очистите фильтр от пыли под струей теплой воды (температура воды не более 45°C), или очистите фильтр пылесосом.

При очистке пылесосом пыль удаляется с внешней стороны фильтра.

При очистке водой струя воды направляется с внутренней стороны фильтра, чтобы тщательно промыть ячейки фильтра.

После промывки фильтра дайте фильтру высохнуть в теплом сухом месте. Не оставляйте фильтр на солнце.

### Установите фильтр на место

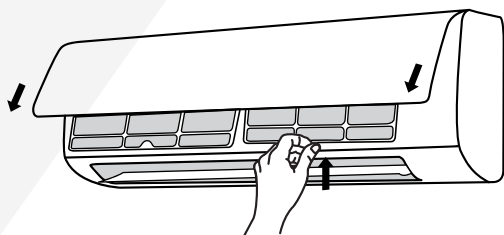

Установите фильтр в направляющие и закройте панель. Постарайтесь не повредить фильтр о острые кромки теплообменника.

### i ИНФОРМАЦИЯ

Чистите фильтр **каждые три месяца** эксплуатации.

Если кондиционер эксплуатируется только летом, то очищайте фильтр весной, перед началом сезона, и осенью, после окончания сезона.

Если в помещении много пыли, чистите фильтр чаще.

**Не прикасайтесь к теплообменнику.**

Ребра теплообменника острые, прикосновение к ним может привести к травме.

Не используйте фен для чистки и сушки фильтра.

Горячий воздух деформирует фильтр, и им нельзя будет пользоваться.

## ИНФОРМАЦИЯ

Выполните чек-лист проверок перед сезоном (весной):

- проверьте, чтобы отверстия для входа и выхода воздуха были свободны от помех;
- проверьте состояние автоматического выключателя и шнура питания;
- проверьте чистоту фильтра;
- проверьте, не поврежден ли монтажный кронштейн наружного блока, и если обнаружите ржавчину или повреждение кронштейна, обратитесь к своему дилеру;
- проверьте состояние теплообменника наружного блока; теплообменник должен быть чистым, без пыли и грязи; при необходимости очистки теплообменника обратитесь к своему дилеру.

Выполните чек-лист проверок перед окончанием сезона (осенью):

- отключите питание;
- очистите фильтр и панель внутреннего блока;
- проверьте, не поврежден ли монтажный кронштейн наружного блока, и если обнаружите ржавчину или повреждение кронштейна, обратитесь к своему дилеру.

## Пульт управления

	SPEED	Настройка скорости вентилятора	
	TURBO	Режим скорости вентилятора TURBO	
	Режимы работы	AUTO	Режим Авто
		COOL	Режим охлаждения
		DRY	Режим осушения
FAN		Режим вентиляции	
	HEAT	Режим обогрева	
	SLEEP	Режим комфортного сна	
	SET	Настройка температуры	
	ROOM	Показывает температуру воздуха в помещении	
		Значение температуры или настройки таймера	
	TIMER ON/OFF	Таймеры включения / отключения	
	DISPLAY	Индикатор подсветки	
	SWING	Индикатор работы жалюзи	
	LOCK	Индикатор блокировки пульта	
	ICLEAN	Индикатор работы функции ICLEAN (опция)	
	HEALTH	Индикатор работы функции HEALTH (опция)	
	IFAVOR	Индикатор работы функции iFavor (опция)	
	EHEATER	Индикатор работы электрического нагревателя (опция)	
	Anti-Fungus	Функция защиты от насекомых (опция)	
		Индикатор передатчика информации	

## ПРИМЕЧАНИЕ

Этот пульт является универсальным и может использоваться для нескольких различных моделей кондиционеров. Некоторые функции, которые есть на пульте управления, могут не поддерживаться вашим оборудованием.

После подачи питания кондиционер подает звуковой сигнал. Индикатор питания будет светиться. После этого кондиционером можно управлять с пульта управления.

При подаче питания нажмите кнопку включения кондиционера. На пульте загорится значок «», кондиционер издаст звуковой сигнал и включится.

## Кнопки и клавиши



Нажмите эту кнопку для включения или выключения кондиционера.



Каждый раз, когда вы нажимаете эту кнопку, режим работы выбирается в следующей последовательности: AUTO (автоматический режим работы) - COOL (режим охлаждения) - DRY (режим осушения) - FAN (режим вентиляции) - HEAT (режим обогрева).

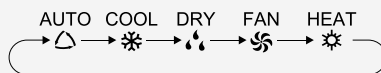

После переключения в режим обогрева и нового нажатия на кнопку, режим работы будет снова AUTO.



Каждый раз при нажатии этой кнопки меняется скорость вентилятора. Скорость меняется от AUTO (автоматический режим изменения скорости) до TURBO.



### ПРИМЕЧАНИЕ

- Turbo означает работу вентилялятора внутреннего блока на максимальной скорости.



Нажатие на кнопку «вверх» или «вниз» увеличивает или уменьшает настройки температуры. В автоматическом режиме работы заданная температура не регулируется.

В режиме настройки Таймера нажатие на кнопку изменяет значение времени.

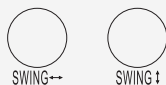

Нажатие на эту кнопку изменяет угол открытия жалюзи.

В зависимости от модели оборудования, угол открытия меняют как горизонтальные, так и вертикальные жалюзи (опция).



В режимах Охлаждения, Осушения, Обогрева включает функцию комфортного сна. Повторное нажатие отменяет работу функции. В режимах Вентиляции и Авто функция недоступна.



iFeel. Нажатие на эту кнопку активирует функцию «I FEEL».

При включении этой функции пульт управления передает кондиционеру значение температуры воздуха, которое измеряет рядом с собой. Кондиционер примет это значение, и изменит свою производительность, чтобы пользователю было более комфортно.

Повторное нажатие на кнопку отключает функцию.

### ПРИМЕЧАНИЕ

- Предполагается, что во время работы функции «I FEEL» пульт управления располагается рядом с пользователем, и передает внутреннему блоку температуру именно рядом с пользователем.
- Пульт управления не должен располагаться рядом с источниками нагрева, например, рядом с батареей отопления, иначе кондиционер будет работать с неверными данными.
- Длина, на которую распространяется сигнал пульта управления, зависит от состояния батареек. Когда батарейки новые, длина сигнала от пульта управления примерно 8 метров.

Функция может не работать с некоторыми моделями оборудования (опция).



Когда кондиционер включен, нажатие на эту кнопку включит таймер выключения.

Когда кондиционер выключен, нажатие на эту кнопку включит таймер включения.

После нажатия кнопки символ TIMER ON (таймер включения) или TIMER OFF (таймер выключения) начнет мигать. Нажатие на кнопку «вверх» или «вниз» будет менять настройку таймера. После настройки таймера снова нажмите кнопку TIMER для подтверждения настройки.

Если не подтвердить настройку в течении 5 секунд, то настройка таймера будет сброшена.

Повторное нажатие кнопки при включенном таймере отменяет уже заданную настройку.

### ПРИМЕЧАНИЕ

Таймер настраивается на срок от 30 минут (0.5 часа) до 24 часов.



iClean

Нажатие этой кнопки, когда кондиционер выключен, приведет к включению кондиционера в режиме охлаждения на 35 минут. Повторное нажатие отменяет режим.

Этот режим используется перед тем, как надолго отключить кондиционер, чтобы полностью высушить его внутренности от влажности, скопившейся в нем. Повышенная влажность может вызвать образование плесени.



DISPLAY

Нажатие этой кнопки включает и отключает подсветку дисплея.



HEALTH

Нажатие на эту кнопку включает ионизатор или ультрафиолетовый фильтр (опция).



EHeater

Нажатие на эту кнопку включает и отключает электрический нагреватель (опция).



iFavor

Кнопка «Избранное» (опция).

Нажатие на эту кнопку активирует заранее выбранные настройки.

Для активации кнопки включите кондиционер, настройте необходимый режим, и после настройки нажмите кнопку «iFavor» на три секунды. После этого эти настройки будут зарезервированы как избранные, и при однократном нажатии на эту кнопку в будущем кондиционер будет выходить в заранее настроенный режим работы.

## Комбинации клавиш

### ПРИМЕЧАНИЕ

Часть функций доступна только на некоторых моделях.

## Выбор градусов Цельсия или Фаренгейта

Когда кондиционер выключен, нажмите одновременно и удерживайте не менее 3 секунд кнопки «MODE» и «вверх» для переключения пульта с градусов Фаренгейта на градусы Цельсия.

### ПРИМЕЧАНИЕ

По умолчанию установлены градусы Цельсия.

## Wi-Fi

Первоначальная настройка Wi-Fi выполняется только при включенном кондиционере после нажатия на клавишу HEALTH 8 раз.

### ПРИМЕЧАНИЕ

Функция Wi-Fi доступна только для некоторых моделей.

При подаче питания функция включается автоматически.

Инструкции по первоначальной настройке приведены в инструкции по монтажу.

## Замена батареек

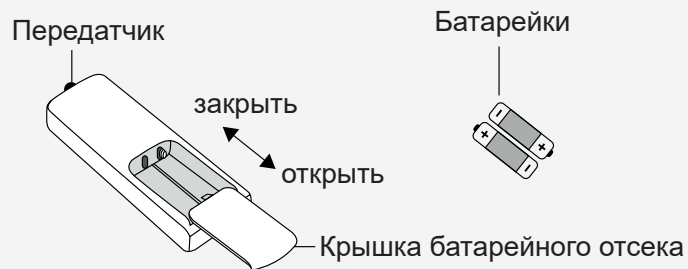

Для замены батареек переверните пульт, нажмите на крышку батарейного отсека пальцем и откройте батарейный отсек на себя. Замените две батарейки AAA (1,5 В), соблюдая полярность. Закройте крышку батарейного отсека.

### 💡 ПРИМЕЧАНИЕ

При долгом перерыве в эксплуатации оборудования батарейки лучше вынуть из пульта. Всегда меняйте одновременно две батарейки.

### 💡 ПРИМЕЧАНИЕ

Во время работы направляйте передатчик сигнала дистанционного управления на приемное окно на внутреннем блоке.

Расстояние между пультом и внутренним блоком не должно превышать 8 метров, и не должно быть никаких препятствий между ними.

В помещении, где есть люминесцентная лампа или беспроводной телефон; пульт дистанционного управления должен находиться рядом с внутренним блоком во время работы. Возможны помехи при передаче сигнала.

Если изображение на пульте дистанционного управления нечеткое или отсутствует, пожалуйста, замените батареи.

© KOMFORT

EK





Произведено  
по заказу и под контролем  
**EUROKLIMAT S.P.A. ITALY**

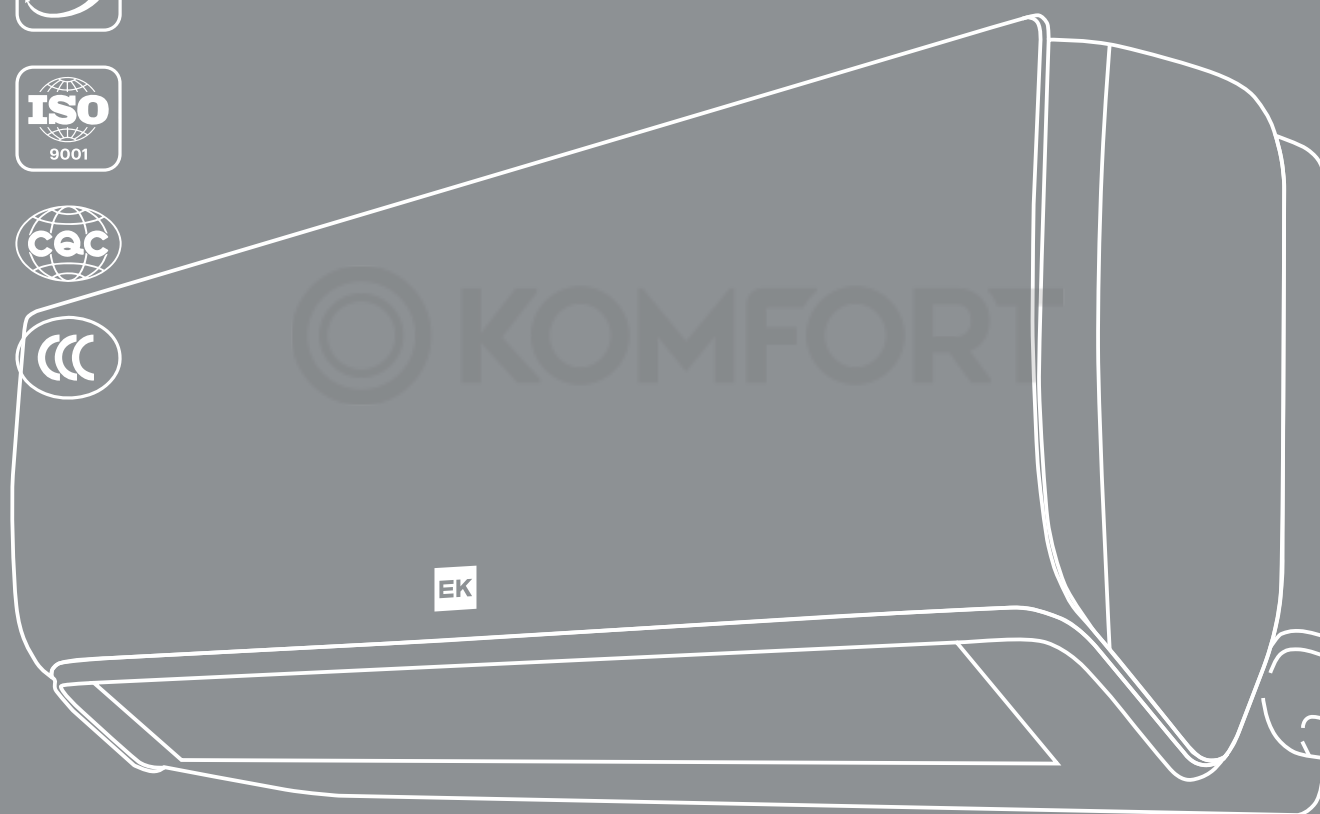

ГАРАНТИЙНЫЙ ТАЛОН

**ALBA**

## Уважаемый покупатель!

**Euroklimat S.P.A. Italy** благодарит Вас за выбор и гарантирует высокое качество и безупречное функционирование оборудования бренда ЕК. Данный гарантийный талон обеспечивает бесплатное устранение всех неисправностей, возникших по вине производителя.

**Euroklimat S.P.A. Italy** предоставляет покупателям 3-летнюю гарантию на сплит-системы серии Alba. Выполнение гарантийных обязательств осуществляется через уполномоченного дилера, выполняющего продажу и установку оборудования.

Просим вас внимательно изучить инструкцию по эксплуатации, условия гарантийных обязательств и проверить правильность заполнения гарантийного талона, в котором должны быть указаны:

- наименование модели;
- серийный номер;
- дата продажи;
- название, адрес и печать организации-продавца;
- название, адрес и печать организации, установившей данное оборудование.

В случае неправильного или неполного заполнения гарантийного талона немедленно обратитесь к продавцу.

Не допускается внесение в талон каких-либо изменений.

Для обеспечения максимального срока службы данного оборудования **Euroklimat S.P.A. Italy** рекомендует своевременно проводить его сервисное обслуживание, которое осуществляется не реже одного раза в год. За информацией о проведении сервисного обслуживания рекомендуем обращаться в организацию, продавшую данное оборудование.

Организация, осуществившая сервисное обслуживание, должна внести соответствующую отметку с указанием даты его проведения в гарантийный талон.

При наступлении гарантийного случая необходимо обратиться в организацию, установившую данное оборудование.

Настоящая гарантия устанавливается в дополнение к конституционным и иным правам потребителей и ни в коем случае не ограничивает их. Гарантийный срок исчисляется с даты продажи оборудования, которая наряду с иной информацией, должна быть указана организацией-продавцом на последней странице настоящего гарантийного талона. При этом настоящая гарантия не дает права на бесплатный ремонт вышедшего из строя оборудования, замену дефектных частей, если:

- содержащаяся в Гарантийном талоне информация неточна или неполна;
- утерян Гарантийный талон;
- серийный номер проданного оборудования, указанный в настоящем Гарантийном талоне, не соответствует номеру, указанному на предоставляемом в ремонт оборудовании;
- изменен, стерт, удален или неразборчив серийный номер изделия;
- нарушена целостность пломб, установленных на корпусе оборудования;
- оборудование вышло из строя по вине пользователя или третьих лиц ввиду неправильной перевозки, хранения, монтажа, пусконаладочных работ, ремонта, технического или профилактического обслуживания;
- оборудование вышло из строя по вине пользователя или третьих лиц ввиду несоблюдения инструкции по эксплуатации при использовании кондиционера, механических или химических повреждений, ввиду неисправной электросети, перепадов напряжения, отсутствия заземления или его неправильного подключения;
- оборудование используется не по прямому назначению;

- осуществление монтажа, ремонта, профилактического технического обслуживания проведено неуполномоченным лицом;
- осуществлялся ремонт или внесены конструктивные изменения неуполномоченными лицами;
- оборудование эксплуатировалось с нарушением установленных в «Руководстве по эксплуатации» требований;
- оборудование эксплуатировалось в помещении с уровнем влажности свыше 80%;
- оборудование вышло из строя по вине покупателя или третьих лиц (механические повреждения, воздействия химических веществ, самостоятельный ремонт, некачественное электропитание и т.п.);
- оборудование вышло из строя вследствие стихийных бедствий и действий непреодолимой силы, таких как пожары, затопления, землетрясения и т.д.
- были произведены любые адаптации и изменения с целью усовершенствования и расширения обычной сферы применения изделия, указанной в «Руководстве по эксплуатации», без предварительного письменного согласия производителя или дистрибьютора;
- истек срок действия гарантии, установленный в настоящем гарантийном талоне;
- не соблюдены сроки регулярного технического обслуживания, вследствие чего произошла поломка (засорение теплообменников, дренажа и т.д.).

Регулярное техническое обслуживание должно осуществляться уполномоченной организацией с обязательной отметкой в гарантийном талоне. Регулярное техническое обслуживание не является гарантийным случаем и осуществляется пользователем за свой счет не реже 1 раза в год.

! Внимательно изучите «Руководство по эксплуатации» перед началом использования кондиционера.

! В случае неисправности не пытайтесь устранить причину самостоятельно, это может привести к отказу в гарантийном обслуживании.

! Для обеспечения заявленного срока службы и высокого качества работы оборудования, рекомендуется проводить профилактическое обслуживание кондиционера не реже 1 раза в 3 месяца при круглогодичной эксплуатации. При использовании только в летний период рекомендуется проводить чистку фильтров в начале и конце сезона. Данный вид обслуживания осуществляется пользователем самостоятельно в соответствии с «Руководством по эксплуатации».

! Чтобы избежать отказа в гарантийном обслуживании при порче или утере гарантийного талона, зарегистрируйте его на сайте <https://euroklimat.com/warranty-online/>



С условиями предоставления бесплатного гарантийного обслуживания ознакомлен, претензий не имею



Подпись  
покупателя:

Официальный  
дилер:



наименование оборудования	реквизиты покупателя
серийный номер	адрес покупателя
дата продажи	дата установки
	
название и юридический адрес продавца	название и юридический адрес установщика
подпись уполномоченного лица (продавца)	подпись установщика
печать продавца	печать установщика



© KOMFORT

**EK**