

TOSHIBA

OWNER'S MANUAL

R32

INVERTER

ENGLISH

РУССКИЙ

TÜRKÇE

 **KOMFORT**

AIR CONDITIONER (SPLIT TYPE)

For general public use

Indoor unit

RAS-05, 07, 10, 13, 16, 18, 24J2KVG-TR

RAS-05, 07, 10, 13, 16, 18, 24J2KVG-EE

RAS-05, 07, 10, 13, 16, 18, 24TKVG-EE

Outdoor unit

RAS-05, 07, 10, 13, 16, 18, 24J2AVG-TR

RAS-05, 07, 10, 13, 16, 18, 24J2AVG-EE

RAS-05, 07, 10, 13, 16, 18, 24TAVG-EE



1122950209

PRECAUTIONS FOR SAFETY



Read the precautions in this manual carefully before operating the unit.



This appliance is filled with R32.

- Keep this manual where the operator can easily find it.
- Read the precautions in this manual carefully before operating the unit.
- This appliance is intended to be used by expert or trained users in shops, in light industry and on farms, or for commercial use by lay persons.
- The precautions described herein are classified as DANGER, WARNING and CAUTION. They both contain important information regarding safety. Be sure to observe all precautions without fail.

DANGER

- Do not install, repair, open or remove the cover. It may expose you to dangerous voltages. Ask the dealer or the specialist to do this.
- Turning off the power supply will not prevent potential electric shock.
- The appliance shall be installed in accordance with national wiring regulation.
- Means for disconnection from the supply having a contact separation of at least 3 mm in all poles must be incorporated in the fixed wiring.
- The appliance must be stored in a room without continuously operating ignition sources (for example, open flames, an operating gas appliance or an operating electric heater).
- In order to avoid fire, explosion or injury, do not operate the unit when harmful gases (e.g. flammable or corrosive) are detected near the unit.

WARNING

- Do not expose your body directly to cool or warm air for a long time.
- Do not insert your finger or any article into the air inlet/outlet.
- When an abnormality (burning smell, etc.) occurs, stop the air conditioner and disconnect the power supply or turn off the breaker.
- This appliance can be used by children aged from 8 years and above and persons with reduced physical, sensory or mental capabilities or lack of experience and knowledge if they have been given supervision or instruction concerning use of the appliance in a safe way and understand the hazards involved. Children shall not play with the appliance. Cleaning and user maintenance shall not be made by children without supervision.
- This appliance is not intended for use by person (including children) with reduced physical, sensory or mental capabilities, or lack of experience and knowledge, unless they have been given supervision or instruction concerning use of the appliance by a person responsible for their safety.
- The air conditioner must be installed, maintained, repaired and removed by a qualified installer or qualified service person. When any of these jobs is to be done, ask a qualified installer or qualified service person to do them for you.
- Children should be supervised to ensure that they do not play with the appliance.
- Do not use any refrigerant different from the one specified (R32) for complement or replacement. Otherwise, abnormally high pressure may be generated in the refrigeration cycle, which may result in a failure or explosion of the product or an injury to your body.

PRECAUTIONS FOR SAFETY

EN

- Do not use means to accelerate the defrosting process or to clean, other than those recommended by the manufacturer.
- The appliance shall be stored in a room without continuously operating ignition sources (for example: open flames, an operating gas appliance or an operating electric heater).
- Be aware that refrigerants may not contain an odour.
- Do not pierce or burn as the appliance is pressurized. Do not expose the appliance to heat, flames, sparks, or other sources of ignition. Else, it may explode and cause injury or death.

CAUTION

- Do not wash the unit with water. It may cause an electric shock.
- Do not use this air conditioner for other purposes such as preserving food, breeding animal, etc.
- Do not step or put anything on the indoor/outdoor unit. It may cause an injury or damage the unit.
- Do not touch aluminium fin because it may cause an injury.
- Before cleaning the unit, turn off the main switch or the circuit breaker.
- When the unit won't be used for a long time, turn off the main switch or the circuit breaker.
- It is recommended that maintenance be performed by a specialist when the unit has been operated for a long time.
- The manufacturer shall not assume any liability for the damage caused by not observing the description of this manual.

1 INDOOR UNIT DISPLAY

- ① ECO (White)
- ② Wi-Fi access (White) *
- ③ Hi-Power (White)
- ④ Timer (White)
- ⑤ Operation (White)

- Display brightness can be adjusted, follow procedure on 11.
- * Require Wireless LAN connecting adapter which available as accessory.

2 PREPARATION BEFORE USE

Preparing Filters

1. Open the air inlet grille and remove the air filters.
2. Attach the filters. (see detail in the accessory sheet).



Loading Batteries (when use wireless operation.)

1. Remove the slide cover.
2. Insert 2 new batteries (AAA type) following the (+) and (-) positions.

Remote Control Reset

1. Remove the batteries.
2. Press .
3. Insert the batteries.

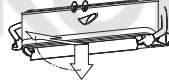
3 AIRFLOW DIRECTION

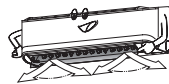
1	Press  : Move the louver in the desired vertical direction.	
2	Press  : Swing the air automatically and press again to stop.	
3	For horizontal direction, adjust manually.	

Note:

- Do not move the louver manually by others.
- The louver may automation positioning by some operation mode.

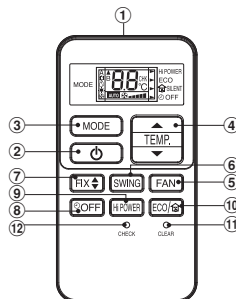

4 REMOTE CONTROL

- ① Infrared signal emitter
- ② Start/Stop button
- ③ Mode select button (MODE)
- ④ Temperature button (TEMP)
- ⑤ Fan speed button (FAN)
- ⑥ Swing louver button (SWING)
- ⑦ Set louver button (FIX)
- ⑧ Off timer button (OFF)
- ⑨ High power button (Hi-POWER)
- ⑩ ECO/SILENT button (ECO/SILENT)
- ⑪ Clear button (CLEAR)
- ⑫ Check button (CHECK)





5 AUTOMATIC OPERATION

To automatically select cooling, heating, or fan only operation



1. Press  : Select A.
2. Press  : Set the desired temperature.
Min. 17°C, Max. 30°C
3. Press  : Select AUTO, LOW, LOW+, MED, MED+, HIGH or QUIET.

6 COOLING / HEATING / FAN ONLY OPERATION

1. Press  : Select Cool, Heat, or Fan only.
2. Press  : Set the desired temperature.
Cooling and Heating : Min. 17°C, Max. 30°C
Fan Only: No temperature indication
3. Press  : Select AUTO, LOW, LOW+, MED, MED+, HIGH or QUIET.

7 DRY OPERATION

For dehumidification, a moderate cooling performance is controlled automatically.

1. Press  : Select Dry.
2. Press  : Set the desired temperature Min 17°C, Max 30°C.

Note: Dry mode fan speed is set to Auto only.

8 HI-POWER OPERATION

To automatically control room temperature and airflow for faster cooling or heating operation (except in DRY and FAN ONLY mode)

Press  : Start and stop the operation.

Note: Hi-POWER operation symbol will appear on remote control display.

9 ECO / SILENT OPERATION

ECO OPERATION

To automatically control room temperature to save energy (Except in DRY and FAN ONLY mode)

Note: Cooling operation : the set temperature will increase automatically 1 degree / hour for 2 hours (maximum 2 degree increase). For Heating operation the set temperature will decrease.

SILENT OPERATION

To reduce outdoor sound level during operation (Except in DRY and FAN ONLY mode)

Note: Though operating silently, the Heating or Cooling capacity is still prioritized to ensure having sufficient comfort inside the room.

ECO and SILENT operation setting





Press  : Start and stop the operation.



Note: ECO and SILENT operation symbol will appear on remote control display.

10 TIMER OPERATION

Set the timer when the air conditioner is operating.

Setting the OFF timer	
1	Press  for enter OFF timer setting.
2	Press  for select desired OFF timer. (0.5 - 12 hrs)
3	Press  for set OFF timer.
4	Press  again for cancel OFF timer.

Note: TIMER operation symbol will appear on remote control display.

11 DISPLAY LAMP BRIGHTNESS ADJUSTMENT

To decrease the display lamp brightness or turn it off.

- Press and hold for 3 seconds until brightness level (d0, d1, d2 or d3) is shown on remote control LCD then release the button.
- Press Rise or Decrease to adjust brightness in 4 levels.

Remote control LCD	Operation display	Brightness
d3	Lamp illuminates full brightness.	100%
d2	Lamp illuminates 50% brightness.	50%
d1	Lamp illuminates 50% brightness and the operation lamp is turned off.	50%
d0	All lamps are turned off.	All turned off

- In the examples of d1 and d0, the lamp illuminates for 5 seconds before going off.

12 TEMPORARY OPERATION

In case of the misplaced or discharged remote control

- Pressing the RESET button, the unit can start or stop without using the remote control.
- Operation mode is set on AUTOMATIC operation, preset temperature is 24°C and fan operation is automatic speed.

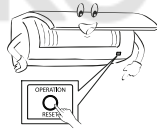

13 AUTO RESTART OPERATION

To automatically restart the air conditioner after the power failure (Power of the unit must be on.)

Setting

- Press and hold the RESET button on the indoor unit for 3 seconds to set the operation. (3 beep sound and OPERATION lamp blink 5 time/sec for 5 seconds)
- Press and hold the RESET button on the indoor unit for 3 seconds to cancel the operation. (3 beep sound but OPERATION lamp does not blink)
 - In case of ON timer or OFF timer are set, AUTO RESTART OPERATION does not activate.

14 SELF CLEANING OPERATION (COOL AND DRY OPERATION ONLY)

To protect bad smell caused by the humidity in the indoor unit.

- If the button is pressed once during "Cool" or "Dry" mode, the fan will continue to run for other 30 minutes, then it will turn off automatically. This will reduce the moisture in the indoor unit.
- To stop the unit immediately, press the more 2 times within 30 seconds.

15 MANUAL DEFORST OPERATION

To defrosting the heat exchanger of the outdoor unit during Heating operation

Press and hold : for 5 seconds, then remote control display will show dF as picture ① for 2 seconds.



①

16 MAINTENANCE

Firstly, turn off the circuit breaker.

Indoor Unit and Remote Control

- Clean the indoor unit and the remote control with a wet cloth when needed.
- No benzene, thinner, polishing powder or chemically-treated duster.

Air filters

Clean every 2 weeks.

- Open the air inlet grille.
- Remove the air filters.
- Vacuum or wash and then dry them.
- Reinstall the air filters and close the air inlet grille.

17 OPERATION AND PERFORMANCE

- Three-minute protection feature: To prevent the unit from being activated for 3 minutes when suddenly restarted or switched to ON.
- Preheating operation: Warm up the unit for 5 minutes before the heating operation starts.
- Warm air control: When the room temperature reaches the set temperature, the fan speed is automatically reduced and the outdoor unit will stop.
- Automatic defrosting: Fans will stop during defrost operation.
- Heating capacity: Heat is absorbed from outdoors and released into the room. When the outdoor temperature is too low, use another recommended heating apparatus in combination with the air conditioner.
- Consideration for accumulated snow: Select the position for outdoor unit where it will not be subjected to snow drifts, accumulation of leaves or other seasonal debris.
- Some minor cracking sound may occur when unit operating. This is normal because the cracking sound may be caused by expansion/contraction of plastic.

Note: Item 2 to 6 for Heating model

Air conditioner operating conditions

Temp.	Outdoor Temperature	Room Temperature
Heating	-15°C ~ 24°C	Less than 28°C
Cooling	-15°C ~ 46°C	21°C ~ 32°C
Dry	-15°C ~ 46°C	17°C ~ 32°C

18 TROUBLESHOOTING (CHECK POINT)

The unit does not operate.	Cooling or Heating is abnormally low.
<ul style="list-style-type: none"> The power main switch is turned off. The circuit breaker is activated to cut off the power supply. Stoppage of electric current ON timer is set. 	<ul style="list-style-type: none"> The filters are blocked with dust. The temperature has been set improperly. The windows or doors are opened. The air inlet or outlet of the outdoor unit is blocked. The fan speed is too low. The operation mode is FAN or DRY. POWER SELECTION function is set 75% or 50% (This function is depend on remote controller).

19 REMOTE CONTROL A-B SELECTION

To separate using of remote control for each indoor unit in case of 2 air conditioner are installed nearby.

Remote Control B Setup.

- Press RESET button on the indoor unit to turn the air conditioner ON.
- Point the remote control at the indoor unit.
- Push and hold button on the Remote Control by the tip of the pencil. "00" will be shown on the display. (Picture ①)
- Press during pushing . "B" will show on the display and "00" will disappear and the air conditioner will turn OFF. The Remote Control B is memorized. (Picture ②)

Note: 1. Repeat above step to reset Remote Control to be A.

2. Remote Control A has not "A" display.

3. Default setting of Remote Control from factory is A.

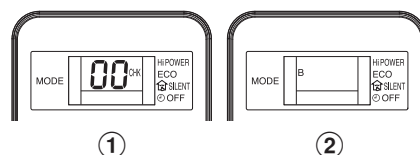

①

②

МЕРЫ БЕЗОПАСНОСТИ



Перед тем, как приступить к эксплуатации устройства, внимательно ознакомьтесь с мерами предосторожности, представленными в данном руководстве.



Данное устройство заполнено хладагентом R32.

- Храните данное руководство в месте, легко доступном для оператора.
- Перед тем, как приступить к эксплуатации устройства, внимательно ознакомьтесь с мерами предосторожности, представленными в данном руководстве.
- Данное устройство предназначено для использования специалистом или обученными в магазине пользователями на объектах легкой промышленности и на фермах, или для коммерческого использования непрофессионалами.
- Меры предосторожности, описанные в данном руководстве, классифицируются на три группы: ОПАСНО, ПРЕДУПРЕЖДЕНИЕ и ВНИМАНИЕ. Все они содержат важную информацию относительно безопасности. Обязательно соблюдайте все меры предосторожности.

ОПАСНО

- Не выполняйте установку, ремонт, не открывайте и не снимайте крышку. Вы можете подвергнуться воздействию высокого напряжения. Обратитесь по этому вопросу к дилеру или специалисту.
- отключение питания не предотвращает опасность поражения электрическим током.
- Прибор должен устанавливаться в соответствии с действующими внутри страны правилами электромонтажа.
- Система электропроводки должна включать прибор отключения от источника питания с зазором между разомкнутыми контактами не менее 3 мм.
- Устройство должно храниться в помещении, в котором отсутствуют непрерывно действующие источники воспламенения (например: источники открытого пламени, устройство порохового газа, приводящего в действие автоматику, или работающий электрический нагреватель).
- Во избежание пожара, взрыва или получения травм не эксплуатируйте устройство в случае обнаружения рядом с ним опасных газов (напр., огнеопасных или вызывающих коррозию).

ПРЕДУПРЕЖДЕНИЕ

- Не подвергайте свой организм воздействию холодного воздушного потока слишком долго.
- Не вставляйте пальцы или какие-либо предметы в отверстия для входа и вывода воздуха.
- При появлении признаков ненормальной работы кондиционера (запах гари и т.д.) остановите его работу и отсоедините от источника питания или выключите автоматический выключатель.
- Данное устройство может использоваться детьми 8 лет и старше и лицами с ограниченными физическими, сенсорными или умственными возможностями или с недостаточным опытом и знаниями, если они находятся под присмотром или получили инструкции относительно безопасного использования устройства и осознают возможные опасности. Дети не должны играть с устройством. Уход и обслуживание, выполняемые потребителем, не должны осуществляться детьми без надзора.

МЕРЫ БЕЗОПАСНОСТИ

RU

- Этот прибор может использоваться людьми (включая детей) с ограниченными физическими, чувствительными или умственными способностями или лицами, не обладающими достаточным опытом и знаниями, только под наблюдением ответственного за их безопасность лица или при условии прохождения инструктажа по использованию прибора.
- Этот кондиционер должен устанавливаться, обслуживаться, ремонтироваться и демонтироваться квалифицированным монтажником или квалифицированным специалистом по обслуживанию. Каждый раз, когда вам нужно будет проделать какую-либо из этих операций, обращайтесь к квалифицированному монтажнику или специалисту по обслуживанию.
- Дети должны находиться под наблюдением, при этом необходимо гарантировать, чтобы они не играли с прибором.
- Не используйте хладагент, отличный от указанного (R32) для комплектации или замены. Иначе недопустимо высокое давление может образовываться в контуре охлаждения, что может повлечь за собой неисправность или взрыв изделия или причинить телесное повреждение.
- Не используйте другие средства для ускорения процесса размораживания, кроме рекомендованных производителем.
- Устройство должно храниться в помещении, в котором отсутствуют непрерывно действующие источники воспламенения (например: источники открытого пламени, устройство порохового газа, приводящего в действие автоматику, или работающий электрический нагреватель).
- Примите к сведению, что хладагенты могут не иметь запаха.
- Не протыкайте и не поджигайте, так как устройство находится под давлением. Не подвергайте устройство воздействию тепла, пламени, искр или других источников воспламенения. В противном случае оно может взорваться и стать причиной получения травм или смерти.

ВНИМАНИЕ

- Не мойте устройство водой. Это может стать причиной поражения электрическим током.
- Не используйте этот кондиционер для других целей, например сохранения пищевых продуктов, разведения животных и т.д.
- Не вставляйте и не кладите ничего на внутренний/наружный блок. Это может нанести травму и привести к повреждению устройства.
- Не прикасайтесь к алюминиевым краям, так как это может причинить вам вред.
- Перед чисткой устройства выключите выключатель питания или автоматический выключатель.
- Если устройство не планируется использовать в течение длительного времени, выключите выключатель питания или автоматический выключатель.
- В случае эксплуатации устройства в течение длительного периода времени, рекомендуется, чтобы его техническое обслуживание производилось уполномоченным специалистом.
- Производитель не принимает на себя обязательства за повреждение, вызванное несоблюдением описания в данном руководстве.

1 ДИСПЛЕЙ ВНУТРЕННЕГО БЛОКА

- ① ECO (Белый)
- ② "Доступ Wi-Fi" (Белый) *
- ③ Hi-Power (Белый)
- ④ Таймер (Белый)
- ⑤ Лампа Operation (Белый)

• Яркость дисплея можно отрегулировать. Для этого выполните процедуру на ①.

* Требуется беспроводной соединительный LAN-адаптер, доступный в качестве дополнительной принадлежности.

2 ПОДГОТОВКА К ИСПОЛЬЗОВАНИЮ

Подготовка фильтров

- Откройте решетку входа воздуха и снимите воздушные фильтры.
- Установите фильтры. (подробности см. на дополнительном листе)

Установка батареек (при работе в беспроводном режиме.)

- Снимите сдвигающуюся крышку.
- Вставьте 2 новые батарейки (типа AAA), соблюдая правильную полярность (+) и (-).

Установка Пульт Дистанционного Управления

- Удалите батарейку.
- Нажмите кнопку .
- Вставьте батарейку.

3 НАПРАВЛЕНИЕ ПОТОКА ВОЗДУХА

1	Нажмите кнопку  : Для установки жалюзи в нужном направлении в вертикальной плоскости.	
2	Нажмите кнопку  . Для автоматического качания направления воздушного потока и нажмите еще раз остановки операции.	
3	Отрегулируйте направление в горизонтальной плоскости вручную.	

Примечание:

- Не меняйте положение жалюзи вручную другими предметами.
- Жалюзи могут автоматически установиться при включении рабочего режима.

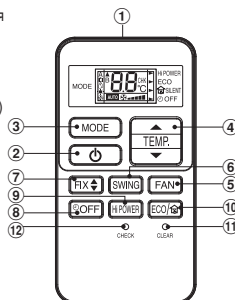

4 ПУЛЬТ ДИСТАНЦИОННОГО УПРАВЛЕНИЯ

- Излучатель инфракрасного сигнала управления
- Кнопка пуска/остановки
- Кнопка выбора режима (MODE)
- Кнопка температуры (TEMP)
- Кнопка скорости режима вентиляции (FAN)
- Кнопка качания жалюзи (SWING)
- Кнопка установки жалюзи (FIX)
- Кнопка таймера выключения (OFF)
- Кнопка высокой мощности (Hi-POWER)
- Кнопка ECO/SILENT (ECO/БЕСШУМНЫЙ)
- Кнопка отмены (CLEAR)
- Кнопка установки времени (CHECK)





5 АВТОМАТИЧЕСКИЙ РЕЖИМ

Для автоматического выбора режима охлаждения, нагрева или вентиляции



- Нажмите кнопку . Для выбора режима A.
- Нажмите кнопку . Для установки нужной температуры. Минимум 17°C, Максимум 30°C.
- Нажмите кнопку . Для выбора значения AUTO, LOW, LOW+, MED, MED+, HIGH, или QUIET.

6 РАБОТА В РЕЖИМЕ ОХЛАЖДЕНИЯ / НАГРЕВАНИЯ / ВЕНТИЛИРОВАНИЯ

- Нажмите кнопку . Для выбора режима Охлаждение, Нагрев, или Вентилирование.
- Нажмите кнопку . Для установки нужной температуры. Охлаждение и Нагревание: Минимум 17°C, Максимум 30°C, Вентилирование: Индикация температуры отсутствует.
- Нажмите кнопку . Для выбора значения AUTO, LOW, LOW+, MED, MED+, HIGH, или QUIET.

7 РАБОТА В РЕЖИМЕ СУШКИ

При осушении среднее значение холод о производительности контролируется автоматически.

- Нажмите кнопку . Для выбора режима Сушка.
- Нажмите кнопку . Для установки нужной температуры. Минимум 17°C, Максимум 30°C.

Примечание: Скорость вентилятора в режиме осушения может быть только "Автоматической".

8 РАБОТА В РЕЖИМЕ HI-POWER

Для автоматического управления температурой воздуха в помещении и потоком воздуха для более быстрого охлаждения или обогрева (во всех режимах, кроме DRY и FAN ONLY)

Нажмите кнопку . Для начала и остановки работы.

Примечание: На дисплее пульта ДУ появится символ режима функции высокой мощности (HI-POWER).

9 ECO / БЕСШУМНОЙ РАБОТЫ

РАБОТА В РЕЖИМЕ ECO

Для автоматического управления температурой воздуха в помещении для экономии электроэнергии (во всех режимах, кроме DRY и FAN ONLY)

Примечание: Во время работы в режиме охлаждения настройка температуры будет увеличиваться автоматически на 1 градус/в час в течение 2 часов (максимальное увеличение 2 градуса). Для работы в режиме обогрева настройка температуры будет уменьшаться.

БЕСШУМНАЯ РАБОТА

Для уменьшения уровня шума наружного блока во время работы (во всех режимах, кроме DRY и FAN ONLY)

Примечание: В данном режиме обогрев (или охлаждение) имеют приоритет над бесшумной работой для обеспечения комфортной температуры в комнате.

Настройка режима ECO и БЕСШУМНЫЙ





Нажмите кнопку . Для начала и остановки работы.



Примечание: На дисплее пульта ДУ появится символ режима ECO и БЕСШУМНЫЙ.

10 РАБОТА В РЕЖИМЕ ТАЙМЕРА

Установку таймера следует производить во время работы кондиционера.

Настройка таймера выключения (OFF)	
1	Нажмите кнопку  для введения параметров настройки таймера на ВЫКЛЮЧЕНИЕ (OFF).
2	Нажмите кнопку  для выбора желаемого времени ВЫКЛЮЧЕНИЯ (OFF) таймера. (0.5 - 12 ч)
3	Нажмите кнопку  для установки таймера ВЫКЛЮЧЕНИЯ (OFF).
4	Нажмите кнопку  еще раз для отмены таймера ВЫКЛЮЧЕНИЯ (OFF).

Примечание: На дисплее пульта ДУ появится символ режима ТАЙМЕРА.

11 РЕГУЛИРОВКА ЯРКОСТИ ЛАМПЫ ДИСПЛЕЯ

Чтобы уменьшить яркость лампы дисплея или выключить ее.

- Нажмите и удерживайте в течение 3 секунд, пока на ЖК-дисплее пульта дистанционного управления не появится уровень яркости (d0, d1, d2 или d3), а затем отпустите кнопку.
- Нажмите Увеличить или Уменьшить, чтобы установить яркость на один из 4 уровней.

ЖК-дисплей пульта дистанционного управления	Рабочий дисплей	Яркость
d3	Лампа горит с полной яркостью.	100%
d2	Лампа горит с 50% яркостью.	50%
d1	Лампа горит с 50% яркостью, рабочая лампа выключена.	50%
d0	Все лампы выключены.	Все выключены

- В примерах d1 и d0 перед выключением лампа горит в течение 5 секунд.

12 РАБОТА В РЕЖИМАХ TEMPORARY

В случае потери пульта ДУ или разрядки батареек в пульте

- Нажав кнопку RESET, можно без помощи пульта ДУ начать или остановить работу устройства.
- Рабочий режим установлен на АВТОМАТИЧЕСКУЮ работу, предустановленная температура составляет 24°C, а вентилятор работает в режиме автоматической скорости.

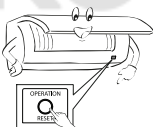

13 АВТОМАТИЧЕСКИЙ ПОВТОРНЫЙ ПУСК

Для автоматического повторного пуска кондиционера после перерыва в подаче питания (Питание устройства должно быть включено.)

Настройка

- Нажмите и удерживайте кнопку RESET на внутреннем блоке в течение 3 секунд, чтобы настроить режим работы. (устройство издает 3 звуковых сигнала, индикатор OPERATION будет мигать со скоростью 5 раз/в секунду в течение 5 секунд).
- Нажмите и удерживайте кнопку RESET на внутреннем блоке в течение 3 секунд, чтобы отменить режим работы. (устройство издает 3 звуковых сигнала, а индикатор OPERATION не будет мигать)
 - Если установлен таймер ВКЛЮЧЕНИЯ или ВЫКЛЮЧЕНИЯ, режим АВТОМАТИЧЕСКИЙ ПОВТОРНЫЙ ПУСК не включается.

14 РЕЖИМ САМООЧИСТКИ (ТОЛЬКО РАБОТА В РЕЖИМЕ ОХЛАЖДЕНИЯ И ОСУШЕНИЯ)

Для предотвращения образования неприятного запаха, вызываемого влажностью внутри внутреннего блока

- Если один раз нажать кнопку в режиме "Охлаждение" или "Сушка", вентилятор будет продолжать работать в течение последующих 30 минут, а затем автоматически выключится. Это снизит влажность во внутреннем блоке.
- Для моментальной остановки блока нажмите более 2 раз в течение 30 секунд.

15 РУЧНОЙ РЕЖИМ РАЗМОРАЖИВАНИЯ

Для размораживания теплообменника наружного блока во время режима обогрева

Нажмите и удерживайте в течение 5 секунд, затем на дисплее пульта ДУ на 2 секунды появится dF как картинка ①.

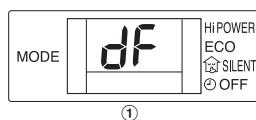

①

16 ТЕХНИЧЕСКОЕ ОБСЛУЖИВАНИЕ

Сначала выключите автоматический выключатель.

Внутренний блок и пульт ДУ

- Когда потребуется, почистите внутренний блок и пульт ДУ влажной тканью.
- Не используйте бензин, разбавитель, полировальный порошок или химически обработанные средства для удаления пыли.

Воздушные фильтры

Чистите каждые 2 недели.

- Откройте решетку входа воздуха.
- Снимите воздушные фильтры.
- Пропылесосьте или промойте и затем высушите их.
- Прикрепите воздушный фильтр и затем закройте решетку входа воздуха.

RU

17 ФУНКЦИИ И ИХ ИСПОЛНЕНИЕ

- Функция трехминутной защиты: Для предотвращения запуска устройства в течение 3 минут при немедленном повторном пуске после работы или при установке выключателя питания в положение ON (включено).
- Подготовка к нагреву: Прогрев устройства в течение 5 минут, прежде чем оно перейдет в режим нагревания.
- Управление подачей теплого воздуха: Когда температура внутри помещения достигнет установленной температуры, скорость режима вентилирования автоматически снижается, и наружный блок перестает работать.
- Автоматическое размораживание: Во время операции размораживания вентиляторы останавливаются.
- Нагревательная потенциала: Тепло отбирается снаружи и отдается в помещение. При слишком низкой наружной температуре используйте вместе с кондиционером другое рекомендованное нагревательное оборудование.
- Замечание относительно накапливающегося снега: Для наружного блока следует выбирать такое положение, в котором он не будет подвержен излишним скоплениям снега, листьев или другого мусора.
- Во время работы блока возможен незначительный звук потрескивания. Это нормально, потому что причиной потрескивающего звука может быть расширение/сжатие пластика.

Примечание: Пункты со 2 по 6 относятся к модели для нагревания

Условия работы кондиционера

режим	Температура	Наружная температура	Комнатная температура
Нагревание		-15°C ~ 24°C	Ниже 28°C
Охлаждение		-15°C ~ 46°C	21°C ~ 32°C
Сушка		-15°C ~ 46°C	17°C ~ 32°C

18 УСТРАНЕНИЕ НЕПОЛАДOK (ОРИЕНТИРЫ)

Устройство не работает.	Чрезвычайно низкая эффективность охлаждения или нагревания.
<ul style="list-style-type: none"> Выключатель питания находится в положении OFF (выключено). Автоматический выключатель сработал и отключил подачу питания. Прекращение подачи электропитания. Установлен таймер включения (ON). 	<ul style="list-style-type: none"> Фильтры заблокированы из-за высокой степени загрязнения. Температура установлена неправильно. Открыты окна или двери. Заблокированы отверстия для входа или выхода воздуха на наружном блоке. Слишком низкая скорость режима вентилирования. Установлен режим FAN или DRY. Функция ВЫБОРА МОЩНОСТИ установлена на 75% или 50%. (Эта функция зависит от пульта ДУ).

19 ВЫБОР А-В НА ПУЛЬТЕ ДУ

Чтобы обособить использование пульта ДУ для каждого внутреннего блока в случае, если 2 кондиционера воздуха близко установлены друг к другу

Установка параметра В на пульте ДУ

- Нажмите кнопку RESET на внутреннем блоке, чтобы включить кондиционер воздуха.
- Направьте пульт ДУ на внутренний блок.
- Нажмите и удерживайте кнопку на пульте ДУ кончиком карандаша. На дисплее отображается индикация "00". (Рисунок ①)
- Удерживая нажатой кнопку , нажмите кнопку . На дисплее появится значок "B", а индикация "00" исчезнет, и кондиционер воздуха выключится. Параметр В пульта ДУ внесен в память. (Рисунок ②)

Примечание: 1. Повторите вышеуказанные шаги для ере установки пульта ДУ на А.
2. Отображение настройки "А" пульта ДУ не предусмотрено.
3. Заводской стандартной настройкой пульта ДУ является положение А.

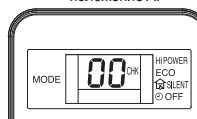

①

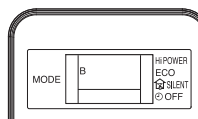

②

Klimanıza ilişkin daha ayrıntılı bilgiler için ürün tanıtım broşürlerine,
gerektiğinde Alarko Carrier Yetkili Satıcı ve Servislerine ulaşabilmek için 444 0 128 numaralı
Müşteri Danışma Hattımıza başvurabilirsiniz.

© KOMFORT
TOSHIBA



1122950209