



Технический паспорт изделия

Фитинги PEKAY из бронзы RX+

ПС-16012501

1 Назначение и область применения

1.1 Фитинги PEXAY из бронзы предназначены для соединения частей полимерных трубопроводов PEXAY и устанавливаются в местах их разветвлений, поворотов, переходов на другой диаметр и т.п.

1.2 Область применения – системы отопления, системы холодного и горячего хозяйственно-питьевого водоснабжения.

1.2 Фитинги изготавливаются для диаметров труб от 16 до 40 мм, в зависимости от выпускаемой программы труб. Фитинги совместимы только с трубами PEXAY STABIL, PEXAY FLEX, PEXAY BLACK и PEXAY PINK.

1.3 Фитинги производятся из бронзового сплава со сниженным содержанием тяжелых металлов, в соответствии с DIN EN 1982, что соответствует строгим европейским стандартам для систем питьевого водоснабжения. В отличие от латунных изделий они производятся не путем термической штамповки, а отливаются на автоматизированной литейной линии. Отсутствие напряжений в структуре материала позволяет отказаться от отжига и гарантирует, что в процессе эксплуатации на готовом фитинге не появятся подверженные коррозии трещины.

1.4 Каждый фитинг PEXAY имеет маркировку с указанием следующих характеристик:

- Фирменный знак изготовителя PEXAY;
- Сокращенное обозначение материала;
- Диаметр подключаемой трубы и её толщину стенки, мм;
- Размер резьбы;

1 Назначение и область применения (продолжение)

1.5 Для идентификации в Системе Качества PEHAU на корпусе каждого изделия нанесён DM-код (Рисунок 1).

Рисунок 1 – DM код



1.6 Производитель: ООО «PEHAU»

Адрес: 117186, РФ, г. Москва, ул. Нагорная, д. 3А, 3 этаж, помещение 1, комната 3.

www.rhsolutions.ru

2 Технические характеристики

Технические характеристики фитингов указаны в Таблице 1:

Таблица 1 - Технические характеристики

Максимальное рабочее давление	16 бар
Максимально допустимая рабочая температура	+95°C
Материал изготовления	бронза, в соответствии с DIN EN 1982
Диапазон номинальных наружных диаметров соединяемых труб	16-40 мм
Тип резьбы	<p>Внутренняя: трубная цилиндрическая Rp (ISO 7-1)</p> <p>Наружная: трубная коническая R (ISO 7-1), с насечкой</p> <p>Внутренняя накидных гаек: трубная цилиндрическая G (ISO 228-1)</p>
Срок службы, не менее	50 лет

3 Номенклатура

Муфта соединительная равнопроходная RX+

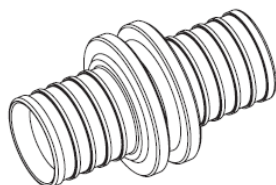

Артикул	Типоразмер	Единица поставки
14570113001	16	10 шт.
14570123001	20	10 шт.
14570133001	25	10 шт.
14570143001	32	3 шт.
14570153001	40	4 шт.

Муфта соединительная переходная RX+

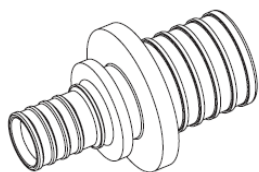

Артикул	Типоразмер	Единица поставки
14570413001	20-16	10 шт.
14570423001	25-16	10 шт.
14570433001	25-20	10 шт.
14570443001	32-25	3 шт.
14573953001	40-25	5 шт.
14570473001	40-32	4 шт.

Тройник равнопроходной RX+

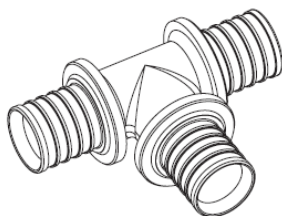

Артикул	Типоразмер	Единица поставки
14570313001	16	10 шт.
14570323001	20	10 шт.
14570333001	25	10 шт.
14570343001	32	3 шт.
14570353001	40	2 шт.

3 Номенклатура (продолжение)

Тройник с уменьшенным боковым проходом RX+

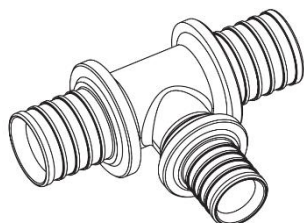

Артикул	Типоразмер	Единица поставки
14570613001	20-16-20	10 шт.
14570623001	25-16-25	10 шт.
14570633001	25-20-25	10 шт.
14570643001	32-16-32	3 шт.
14570653001	32-20-32	3 шт.
14570663001	32-25-32	3 шт.
14570673001	40-20-40	2 шт.
14570683001	40-25-40	2 шт.
14570693001	40-32-40	2 шт.

Тройник с уменьшенным торцевым проходом RX+

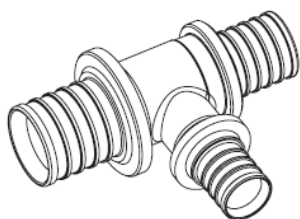

Артикул	Типоразмер	Единица поставки
14570713001	20-20-16	10 шт.
14570723001	25-25-16	10 шт.
14570733001	25-25-20	10 шт.
14570743001	32-32-20	3 шт.
14570753001	32-32-25	3 шт.

Тройник с повышенным сопротивлением на проходе RX+

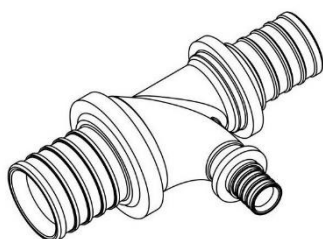

Артикул	Типоразмер	Единица поставки
14563973001	32-16-25	1 шт.

3 Номенклатура (продолжение)

Тройник с увеличенным боковым проходом RX+

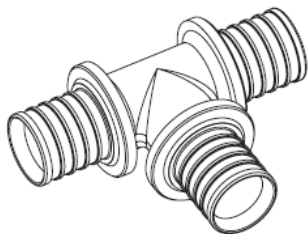

Артикул	Типоразмер	Единица поставки
14571013001	16-20-16	10 шт.
14571023001	16-25-16	10 шт.
14571033001	20-25-16	10 шт.
14571043001	20-25-20	10 шт.
14571063001	25-32-25	3 шт.



Тройник с уменьшенным боковым и торцевым проходами RX+

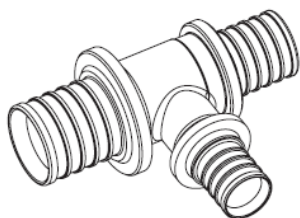

Артикул	Типоразмер	Единица поставки
14570813001	20-16-16	10 шт.
14570823001	25-16-16	10 шт.
14570833001	25-16-20	10 шт.
14570843001	25-20-16	10 шт.
14570853001	25-20-20	10 шт.
14570863001	32-20-20	3 шт.
14570873001	32-20-25	3 шт.
14570893001	32-25-20	3 шт.
14570913001	32-25-25	3 шт.
14570923001	40-32-32	2 шт.

3 Номенклатура (продолжение)

Тройник с внутренней резьбой на боковом проходе RX+

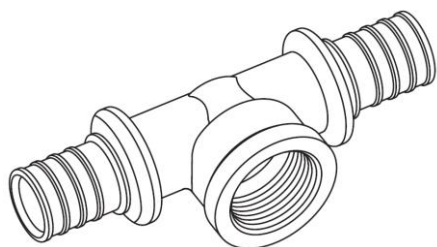

Артикул	Типоразмер	Единица поставки
14564143001	25-Rp 1/2"-25	10 шт.
14562963001	25-Rp 3/4"-25	10 шт.
14562973001	32-Rp 3/4"-32	3 шт.
14563003001	40-Rp 1"-40	1 шт.

Тройник с наружной резьбой на торцевом проходе RX+



Артикул	Типоразмер	Единица поставки
14564013001	20-20-R 1/2"	4 шт.

Угольник RX+ 90°

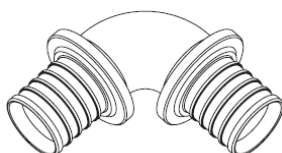

Артикул	Типоразмер	Единица поставки
14570213001	16-90°	10 шт.
14570223001	20-90°	10 шт.
14570233001	25-90°	10 шт.
14570243001	32-90°	3 шт.
14570253001	40-90°	3 шт.

Угольник RX+ 45°

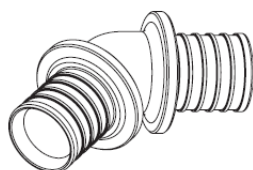

Артикул	Типоразмер	Единица поставки
14570523001	20-45°	10 шт.
14570533001	25-45°	10 шт.
14570543001	32-45°	3 шт.
14570553001	40-45°	2 шт.

3 Номенклатура (продолжение)

Переходник с наружной резьбой RX+

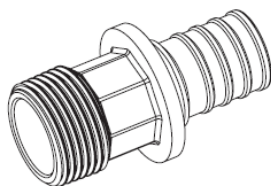

Артикул	Типоразмер	Единица поставки
14563113001	16-R 1/2"	10 шт.
14563123001	16-R 3/4"	10 шт.
14563133001	16-R 1"	5 шт.
14563143001	20-R 1/2"	10 шт.
14563153001	20-R 3/4"	10 шт.
14563163001	20-R 1"	5 шт.
14563173001	25-R 1/2"	10 шт.
14563183001	25-R 3/4"	10 шт.
14563193001	25-R 1"	10 шт.
14563203001	32-R 3/4"	10 шт.
14563213001	32-R 1"	10 шт.
14563223001	32-R 1 1/4"	5 шт.
14563233001	40-R 1 1/4"	5 шт.

Переходник с внутренней резьбой RX+

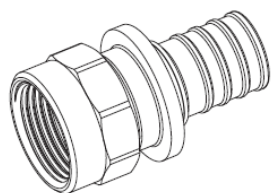

Артикул	Типоразмер	Единица поставки
14563273001	16-Rp 1/2"	10 шт.
14563283001	20-Rp 1/2"	10 шт.
14563293001	20-Rp 3/4"	10 шт.
14563303001	25-Rp 1/2"	10 шт.
14563313001	25-Rp 3/4"	10 шт.
14564083001	25-Rp 1"	10 шт.
14563323001	32-Rp 3/4"	10 шт.
14563333001	32-Rp 1"	10 шт.
14563343001	40-Rp 1 1/4"	5 шт.

3 Номенклатура (продолжение)

Переходник с накидной гайкой RX+

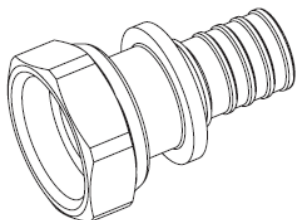

Артикул	Типоразмер	Единица поставки
14563353001	16-G 1/2"	10 шт.
14563363001	16-G 3/4"	10 шт.
14563373001	20-G 1/2"	10 шт.
14563383001	20-G 3/4"	10 шт.
14563393001	25-G 3/4"	10 шт.
14563403001	25-G 1"	10 шт.
14563413001	32-G 1"	10 шт.
14563423001	32-G 1 1/4"	5 шт.
14563443001	40-G 1 1/2"	1 шт.

Переходник угловой с накидной гайкой RX+

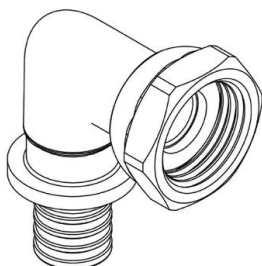

Артикул	Типоразмер	Единица поставки
14563963001	16-G 1/2"	10 шт.
14564133001	20-G 1/2"	10 шт.

Переходник угловой с наружной резьбой RX+

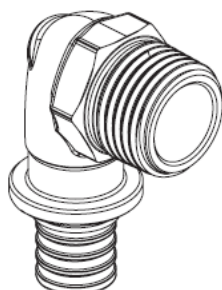

Артикул	Типоразмер	Единица поставки
14563473001	16-R 1/2"	10 шт.
14563483001	20-R 1/2"	10 шт.
14563493001	20-R 3/4"	10 шт.
14563503001	25-R 3/4"	10 шт.
14563523001	32-R 1"	3 шт.

3 Номенклатура (продолжение)

Переходник угловой с внутренней резьбой RX+

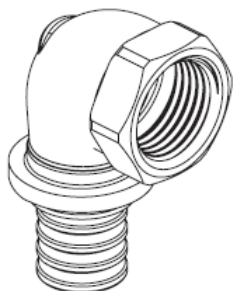

Артикул	Типоразмер	Единица поставки
14563533001	16-Rp 1/2"	10 шт.
14563543001	16-Rp 3/4"	10 шт.
14563553001	20-Rp 1/2"	10 шт.
14563563001	20-Rp 3/4"	10 шт.
14563573001	25-Rp 1"	10 шт.

Угольник настенный с внутренней резьбой RX+

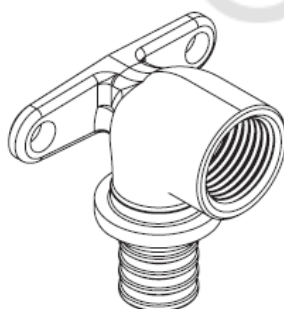

Артикул	Типоразмер	Единица поставки
14563583001	16-Rp 1/2"	10 шт.
14563593001	20-Rp 1/2"	10 шт.
14563603001	20-Rp 3/4"	10 шт.
14563613001	25-Rp 3/4"	10 шт.

Угольник настенный (для фальшстены) с внутренней резьбой RX+

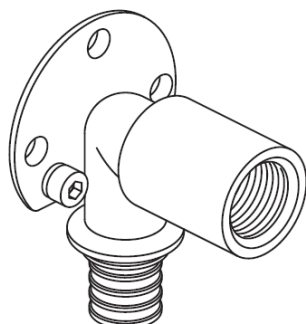

Артикул	Типоразмер	Единица поставки
14563713001	16-Rp 1/2" (59мм)	5 шт.

3 Номенклатура (продолжение)

Угольник настенный (с длинным патрубком) с внутренней резьбой RX+

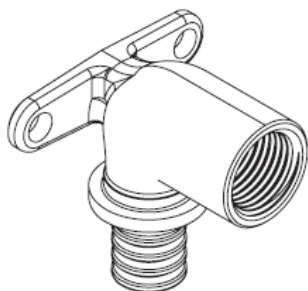

Артикул	Типоразмер	Единица поставки
14563623001	16-Rp 1/2"	10 шт.
14563633001	20-Rp 1/2"	10 шт.

Угольник настенный с наружной резьбой RX+

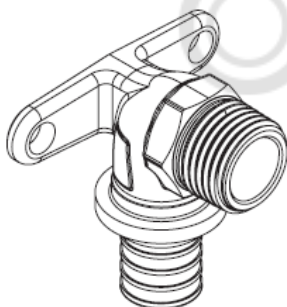

Артикул	Типоразмер	Единица поставки
14563643001	16-R 1/2"	10 шт.
14563653001	20-R 1/2"	10 шт.

Угольник настенный (для гипсокартонных плит) с внутренней резьбой RX+

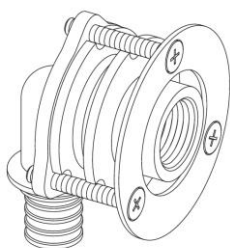

Артикул	Типоразмер	Единица поставки
14563743001	16-Rp 1/2" x 28	10 шт.
14563753001	20-Rp 1/2" x 28	10 шт.

Тройник настенный с внутренней резьбой RX+



Артикул	Типоразмер	Единица поставки
14562913001	16-Rp 1/2"-16	10 шт.
14562943001	20-Rp 1/2"-20	10 шт.

3 Номенклатура (продолжение)

Проточный настенный угольник RX+



Артикул	Типоразмер	Единица поставки
14564033001	16/16-Rp 1/2"	5 шт.

Проточный настенный угольник (с длинным патрубком) RX+



Артикул	Типоразмер	Единица поставки
14562703001	16/16-Rp 1/2"	5 шт.
14562713001	20/20-Rp 1/2"	5 шт.

4 Указания по монтажу

4.1 Система полимерных трубопроводов должна быть спроектирована и смонтирована так, чтобы фитинги не испытывали на себе продольных и изгибающих нагрузок.



Чтобы избежать нагрузок на фитинги должна быть организована установка подвижных и неподвижных опор, а также компенсаторов, в соответствии с требованиями РЕХАУ.

4.2 Монтаж следует производить в соответствии с требованиями и инструкциями РЕХАУ, а также с указаниями СП 41-109-2005, СП 31-106-2002, СП 344.1325800.2017, СП 73.13330.2016, СП 60.13330.2020, СП 30.13330.2020 и других документов, требования которых касаются безопасности зданий, сооружений и людей.

4 Указания по монтажу (продолжение)

4.3 Работы по монтажу трубопроводов с помощью подвижной гильзы допускается производить при температуре воздуха в помещении не ниже -10°C .

4.4 Полимерные трубы, принесённые с мороза, должны быть выдержаны в помещении с температурой не ниже $+10^{\circ}\text{C}$ в течение 8-ми часов.



Запрещается производить работы при температуре ниже -10°C и выше $+45^{\circ}\text{C}$



4.5 Работы по выполнению подвижных соединений должны выполняться с помощью комплекта специального инструмента PEHAU.



При монтаже соединения на подвижной гильзе необходимо руководствоваться инструкцией, вложенной в комплект инструмента PEHAU, а также следовать требованиям к монтажу, которые изложены в «Технической информации PEHAU» или в «Карманном справочнике PEHAU»

4.6 Разрезание полимерной трубы производится строго под прямым углом с помощью ножниц PEHAU. При работе с механическим, гидравлическим или электрическим (аккумуляторным) инструментом следует руководствоваться инструкциями на соответствующий инструмент.

4.7. Фитинги с переходом на трубную резьбу допускается присоединять к другим элементам трубопроводной системы с использованием герметизирующих материалов для резьбы.

4 Указания по монтажу (продолжение)

4.8 Соединение на подвижной гильзе допускается замоноличивать в строительные конструкции. Перед замоноличиванием необходимо произвести гидравлическое испытание смонтированной системы. При установке соединителей в стяжке, рекомендуется изолировать (защитная лента, теплоизоляция) фитинги от прямого контакта с цементным раствором. Минимальная высота заливки раствора над поверхностью трубы должна быть не менее 4,5 см.

4.9 Гидравлическое испытание рекомендуется производить статическим давлением, в 1,5 раз превышающим рабочее давление в системе (но не менее 6 бар). При проведении испытаний следует руководствоваться указаниями СП 73.13330.2016.

4.10 Расстояние от начала изгиба трубы до конца гильзы соединителя, а также расстояние между концами гильз соседних подвижных соединителей не должно быть меньше 10-ти кратного наружного диаметра соединяемой трубы.

5 Эксплуатация и техническое обслуживание

5.1 Фитинги PEXAY должны эксплуатироваться при условиях, изложенных в настоящем документе.

5.2 Не допускается воздействие на трубопроводы агрессивной химии, монтажной пены, компонентов клея, лакокрасочных веществ, растворителей и прямых солнечных лучей.

6 Хранение и транспортировка

6.1 В соответствии с ГОСТ 19433-88 фитинги PEHAU из латуни не относятся к категории опасных грузов, что допускает их перевозку любым видом транспорта в соответствии с правилами перевозки грузов, действующими на данном виде транспорта.

6.2 При железнодорожных и автомобильных перевозках допускаются к транспортировке только в крытом подвижном составе.

6.3 Во избежание повреждения изделий их следует укладывать на ровную поверхность, без острых выступов и неровностей. Сбрасывание изделий с транспортных средств, волочение не допускается.

6.4 Хранение изделий должно производиться по условиям 1 (Л) либо 2 (С), раздела 10 ГОСТ 15150-69 в закрытых помещениях.

7 Утилизация

Утилизация изделия (переплавка, захоронение, перепродажа) производится в порядке, установленном Законами РФ от 04 мая 1999 г. № 96-ФЗ «Об охране атмосферного воздуха» (с изменениями и дополнениями), от 24 июня 1998 г. № 89-ФЗ (с изменениями и дополнениями) «Об отходах производства и потребления», от 10 января 2002 № 7-ФЗ «Об охране окружающей среды» (с изменениями и дополнениями), а также другими российскими и региональными нормами, актами, правилами, распоряжениями и пр., принятыми во исполнение указанных законов. Продукция не содержит благородных металлов.

8 Гарантийные обязательства

8.1 Изготовитель гарантирует соответствие изделия требованиям безопасности, при условии соблюдения потребителем правил использования, транспортировки, хранения, монтажа и эксплуатации.

8.2 Гарантия распространяется на все дефекты, возникшие по вине завода-изготовителя.

8.3 Гарантия не распространяется на дефекты, возникшие в случаях:

- нарушения паспортных режимов хранения, монтажа, испытания, эксплуатации и обслуживания изделия;
- ненадлежащей транспортировки и погрузо-разгрузочных работ;
- наличия следов воздействия веществ, агрессивных к материалам изделия;
- наличия повреждений, вызванных пожаром, стихией, форс - мажорными обстоятельствами;
- повреждений, вызванных неправильными действиями потребителя;
- наличия следов постороннего вмешательства в конструкцию изделия.

8.4 Производитель оставляет за собой право внесения изменений в конструкцию, улучшающие качество изделия при сохранении основных эксплуатационных характеристик.

8.5 Претензии к качеству товара могут быть предъявлены в течение гарантийного срока.

8.6 Потребитель также имеет право на возврат уплаченных за некачественный товар денежных средств или на соразмерное уменьшение его цены. В случае замены, замененное изделие или его части, полученные в результате ремонта, переходят в собственность сервисного центра.

8 Гарантийные обязательства (продолжение)

8.7 В случае, если отказ в работе изделия произошёл не по причине заводского брака, затраты, связанные с демонтажем, монтажом и транспортировкой неисправного изделия в период гарантийного срока, Потребителю не возмещаются.

8.8 В случае, если результаты экспертизы покажут, что недостатки товара возникли вследствие обстоятельств, за которые не отвечает изготовитель, затраты на экспертизу изделия оплачиваются Потребителем.

8.9 Гарантийный срок составляет 2 года со дня продажи, а в случае оформления гарантийного сертификата R.Garant с материальной ответственностью по каждому виду ущерба – 5 лет.