



STOUT

ТЕХНИЧЕСКИЙ ПАСПОРТ

Комнатный переключающий термостат ST-293v3

Тип: STE-0101-029331



Тип: STE-0101-029332



EAC

Оглавление

№	Наименование	Стр.
1	Сведения об изделии	2
2	Назначение изделия	2
3	Устройство и технические характеристики	2-3
4	Номенклатура и габаритные размеры	3-4
5	Рекомендации по монтажу и эксплуатации	4-17
6	Транспортировка и хранение	17
7	Утилизация	17
8	Приемка и испытания	17
9	Сертификация	18
10	Гарантийные обязательства	19
11	Гарантийный талон	20

1. СВЕДЕНИЯ ОБ ИЗДЕЛИИ

1.1. НАИМЕНОВАНИЕ

Комнатный переключающий термостат ST-293v3 STOUT, тип: STE-0101-029321, STE-0101-0293222.

1.2. ИЗГОТОВИТЕЛЬ

TECH STEROWNIKI Sp. z o.o. Sp. k. с главным офисом в Вепж 34-122, улица Белая Дорога 31.

ПО ЗАКАЗУ ООО «ТЕРЕМ» для бренда STOUT (Организация, уполномоченная изготовителем на принятие и удовлетворение требований потребителей на территории РФ). Сайт: www.stout.ru

2. НАЗНАЧЕНИЕ ИЗДЕЛИЯ

Комнатные термостаты ST-293v3 STOUT предназначены для управления нагревательным или охлаждающим устройством (например, газовым, дизельным или электрическим котлом, или контроллером котла). Термостаты поддерживают заданную температуру в помещении путем передачи сигнала на отопительное/охлаждающее устройство или головной контроллер (размыкание контакта) сообщая о том, что температура в помещении достигла заданных значений.

3. УСТРОЙСТВО И ТЕХНИЧЕСКИЕ ХАРАКТЕРИСТИКИ

3.1. УСТРОЙСТВО ТЕРМОСТАТА

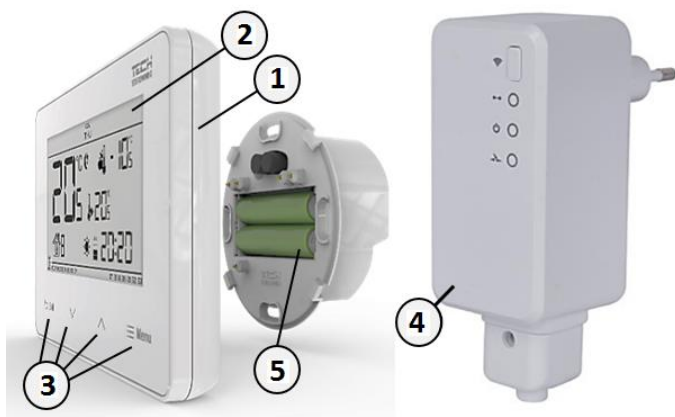

ПОЗ.	НАИМЕНОВАНИЕ
1	Корпус термостата
2	ЖК- Дисплей (передняя панель из стекла 1 мм)
3	Кнопки управления
4	Блок питания с приемником сигнала
5	Встроенный датчик температуры
6	Элементы питания (2xAA, 1,5)

Благодаря расширенному программному обеспечению термостат выполняет ряд функций:

- Поддержка заданной комнатной температуры;
- Ручной режим;
- Режим день/ночь;
- Недельное управление;
- Обслуживание напольной системы (опционально при использовании дополнительного датчика температуры).

Комнатный термостат может работать в одном из двух режимов работы:

- **Режим день/ночь** – В этом режиме заданная температура зависит от времени суток. Пользователь может задать и установить отдельную температуру для дня и ночи, а также интервал времени, определяющий интервал работы днем или ночью.
- **Ручной режим** – В этом режиме заданная температура устанавливается вручную. Во время включения ручного режима, активный режим будет находиться в спящем режиме до ближайшего запрограммированного изменения заданной температуры.

3.2. ТЕХНИЧЕСКИЕ ХАРАКТЕРИСТИКИ ТЕРМОСТАТА

НАИМЕНОВАНИЕ	ЗНАЧЕНИЕ
Пределы настроек комнатной температуры, °C	От 5 до 35
Напряжение питания батареек, В	(2 x AA) 1,5
Нагрузка реле, А	1
Ошибка измерений, °C	± 0,5
Рабочая частота ST-293v3, МГц	868
Потребляемая мощность, Вт	0,002
Относительная влажность, %	60
Класс защиты, IP	20
Диапазон допустимых температур окружающей среды, °C	От +5 до +50
Средний срок службы, лет	10

4. НОМЕНКЛАТУРА И ГАБАРИТНЫЕ РАЗМЕРЫ

4.1. НОМЕНКЛАТУРА

Артикул	НАИМЕНОВАНИЕ	ИСПОЛНЕНИЕ	ЦВЕТ КОРПУСА
STE-0101-029321	Комнатный переключающий термостат ST-293v3	Беспроводной	Белый
STE-0101-029322			Черный

Комнатный термостат ST-293v3 STOUT может оборудоваться двумя версиями дисплеев:

- негатив (информация отображается на черном фоне белым цветом);
- стандарт (информация отображается на белом фоне черным цветом).

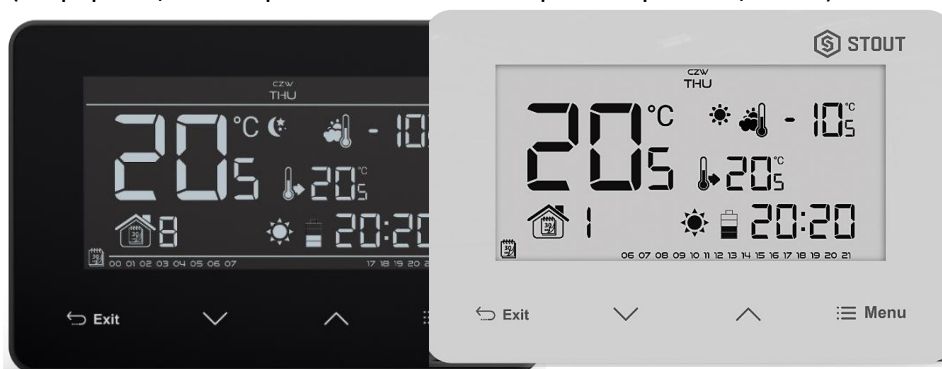

4.2. ГАБАРИТНЫЕ РАЗМЕРЫ

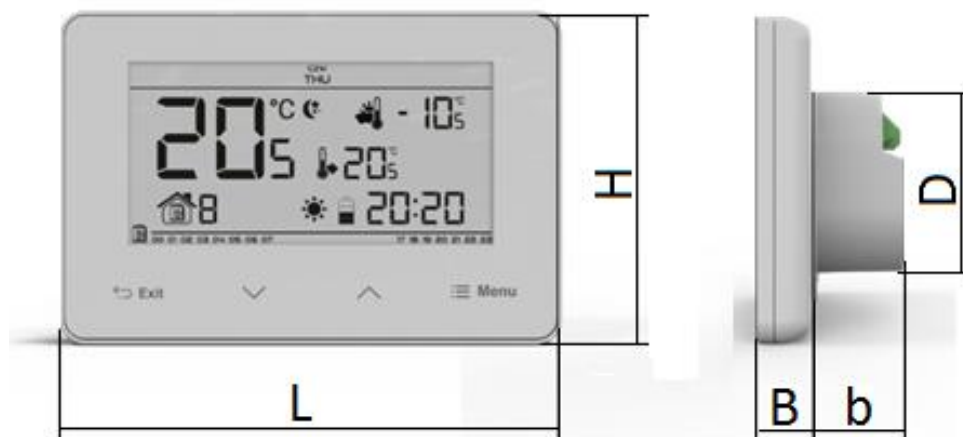

Артикул	L	H	B	b	D	Масса
	мм					кг
STE-0101-029321	125	83	14	28	60	0,192
STE-0101-029322						

5. РЕКОМЕНДАЦИИ ПО МОНТАЖУ И ЭКСПЛУАТАЦИИ

5.1. ОБЩИЕ ПОЛОЖЕНИЯ

Монтаж комнатного термостата ST-293v3 STOUT должен выполняться только квалифицированными специалистами.

Устройство не требует специального технического обслуживания при этом для того, чтобы гарантировать длительный срок службы и корректную работу. Во избежание ошибок и несчастных случаев, убедитесь, что все лица, использующие устройство, внимательно ознакомились с его работой и функциями обеспечения безопасности.

Комнатный термостат ST-293v3 STOUT не может использоваться не по назначению. Этот прибор не предназначен для использования детьми, а также лицами с ограниченными физическими и умственными способностями или не имеющими опыта и знаний, если только они не находятся под контролем лиц, ответственных за их безопасность.

Внимание! Молния может повредить устройство, поэтому во время грозы необходимо отключить оборудование от сети.

Внимание! Попадание влаги внутрь корпуса недопустимо! При уходе за прибором не применяйте чистящие средства и растворители! В процессе эксплуатации возможно протирать корпус устройства мягкой сухой тканью.

Несоблюдение этих правил может привести к травмам пользователя, а также повреждениям и выходу устройства из строя.

Производитель не несет ответственности за ущерб, причиненный по неосторожности.

5.2. МОНТАЖ ТЕРМОСТАТА

5.2.1. Схемы подключения

Термостат ST-293v3 можно установить на стену в виде панели. Для этого нужно расположить заднюю часть контроллера в коробке, находящейся на стене, а затем вставить в неё термостат и легко перевернуть.



Для подключения устройства необходимо использовать схему, приведенную ниже. Комнатный термостат должен быть подключён к нагревательному устройству при помощи двухпроводного кабеля. В случае подключения устройств с мощностью большей чем 1А, необходимо применить контактор. Опционально можно подключить дополнительный напольный датчик, что приведет к отображению дополнительных функций в меню контроллера.

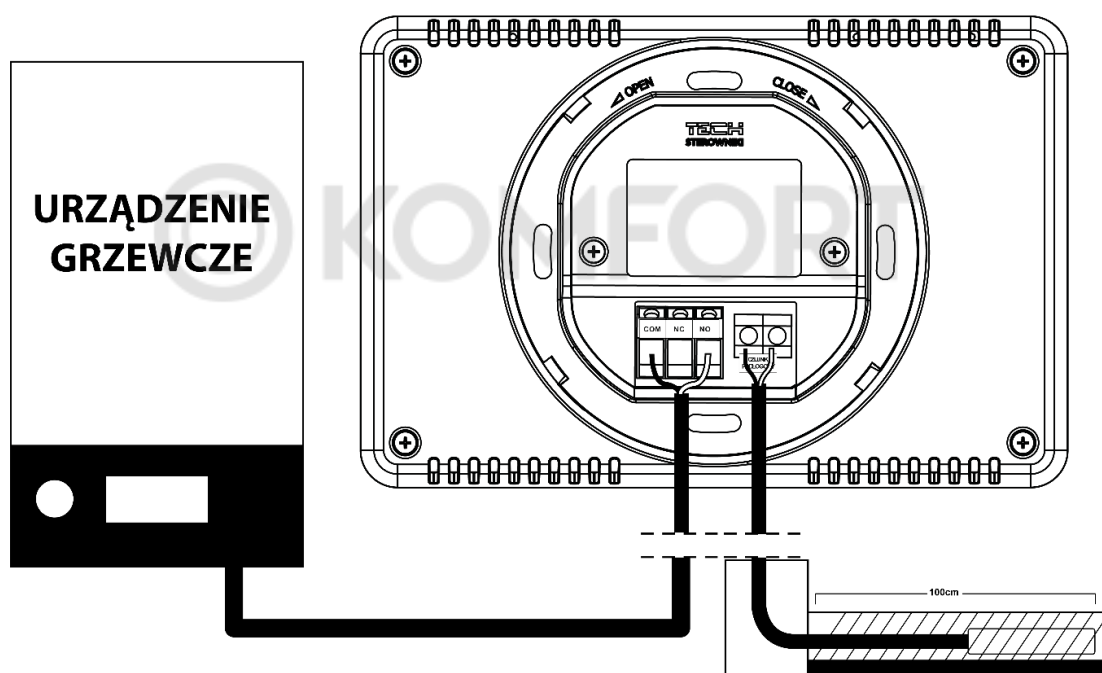

5.3. Первый запуск

Для того, чтобы термостат работал корректно, при первом запуске необходимо выполнить следующие шаги:

1. Вставить элементы питания - для этого следует снять переднюю крышку термостата.
2. В случае, если комнатный термостат будет использоваться для обслуживания системы напольного отопления, необходимо дополнительно подключить датчик пола.
3. Подключить двухжильный кабель к соответствующим разъемам.

5.3.1. Принцип действия

Комнатный термостат ST-293v3 STOUT поддерживает заданную комнатную температуру отправляя сигнал нагревательному/охлаждающему устройству (размыкая контакты реле) с информацией о достижении заданной температуры помещения. Получив такую информацию нагревательное/охлаждающее устройство выключается (в случае подключения к регулятору котла после получения сигнала о нагреве, котел переходит в режим поддержки).

Если термостат используется в режиме отопления, он может работать также с датчиком пола. В случае, если напольная температура будет ниже минимального порога, контакты реле будут замкнуты. После превышения этого порога термостат оставляет контакты реле, замкнутыми до достижения заданной температуры помещения. В случае, если температура на напольном датчике превышает максимальное значение, термостат размыкает реле вне зависимости, является помещение обогретым или нет.

Внимание! Для того чтобы функции системы напольного отопления были доступны в меню термостата, необходимо подключить дополнительный датчик к соответствующим контактам.

5.3.2. Режимы работы

Комнатный термостат работает в одном из трех режимов работы:

- **Режим день/ночь** — В этом режиме заданная температура зависит от времени дня — пользователь устанавливает отдельную заданную температуру для дня и ночи (наиболее комфортная и экономная температура), а также точное время перехода в ночной и дневной режим. (Pop. – понедельник).

Для активации этого режима, нужно нажать кнопку «EXIT» – до момента, пока на главном экране не отобразится символ режима «день / ночь».

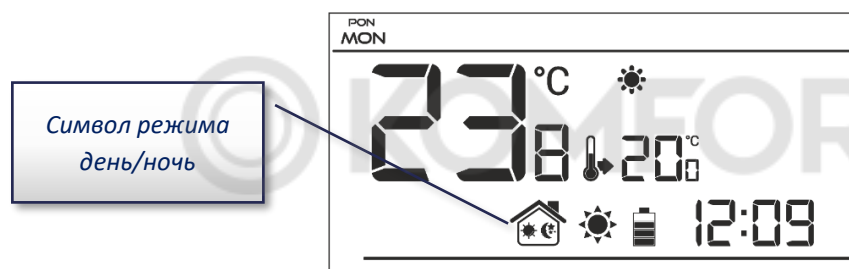

- **Недельный режим** — В этом режиме пользователь может определить период времени, в течение которого будет действовать комфортная заданная температура или заданная экономная. В термостате возможно запрограммировать девять различных программ, которые разделены на три основные группы:

- **программа 1÷3** — суточные настройки устанавливаются для всех дней недели;
- **программа 4÷6** — суточные настройки выполняются в первую очередь для рабочих дней (понедельник-пятница), а затем для выходных (суббота-воскресенье);
- **программа 7÷9** — суточные настройки отдельно для всех дней недели.

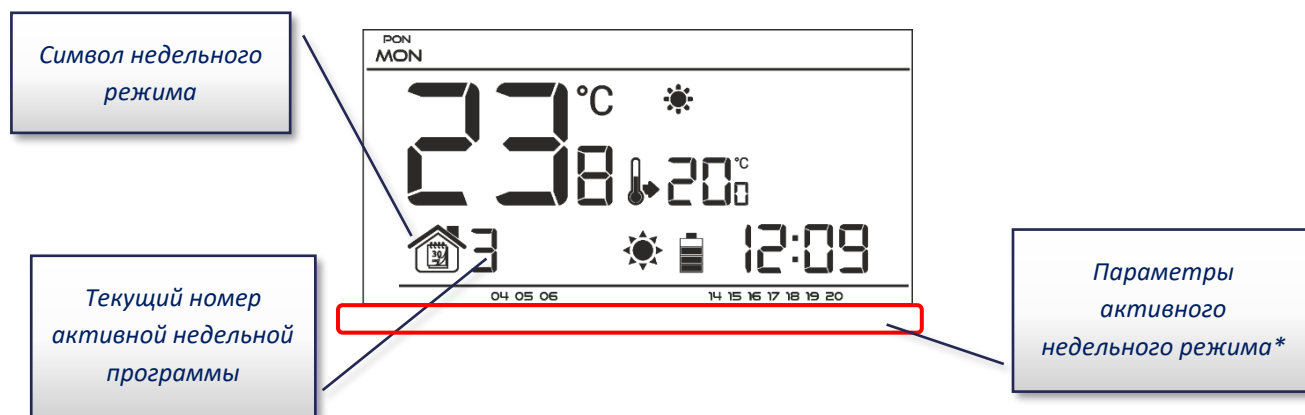

* В отображаемое время будет действовать комфортная температура, в остальное - экономная. Для активации этого режима необходимо удерживать кнопку «EXIT» – до момента пока на главном экране не отобразится символ недельного режима.

- **Ручной режим** — В этом режиме заданная температура устанавливается вручную непосредственно на главном экране при помощи кнопок \checkmark или \wedge , ручной режим активируется автоматически после нажима на одну из этих кнопок. В момент включения ручного режима, активный до данного момента режим работы становится неактивным до следующего запрограммированного изменения заданной температуры. Для того, чтобы выйти из «Ручного режима» необходимо нажать кнопку «EXIT».

Пример 1: — включение ручного режима, когда активен режим «день / ночь»:

При выключенном режиме «день/ночь», пользователь при помощи кнопок «+» или «-» изменяет заданную температуру, что одновременно активирует «ручной режим». Термостат вернется в режим «день/ночь» при изменении времени суток (с дневной на ночную или с ночной на дневную), или в момент нажатия кнопки «EXIT».

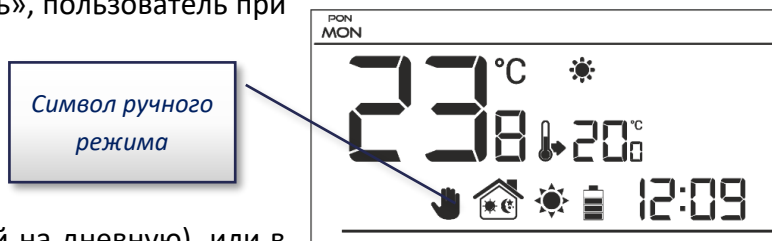

Пример 2: — включение ручного режима, когда активен недельный режим:

При выключенном «недельном режиме», пользователь при помощи кнопок \checkmark или \wedge изменяет заданную температуру, что одновременно активирует «ручной режим». Термостат вернется в «недельный режим» при изменении «комфортной» температуры на «экономную» или наоборот — с «экономной» на «комфортную», или в момент нажатия кнопки «EXIT».

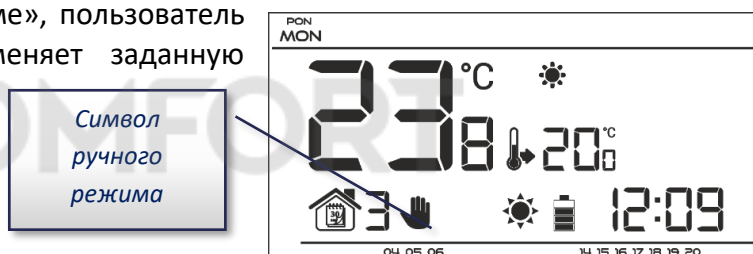

5.3.3. Вид и описание главного экрана

Управление осуществляется при помощи кнопок. Во время редактирования отдельных параметров некоторые значки на экране могут не отображаться.

1. Дисплей
2. Кнопка «EXIT» - нажатие этой кнопки на главном экране активирует недельный режим или режим день/ночь. После входа в меню кнопка используется для подтверждения настроек и возвращения на главный экран.
3. Кнопка \checkmark - после нажатия этой кнопки на главном экране пользователь переходит в ручной режим, снижая заданную температуру. После входа в меню кнопка используется для изменения настроек очередных параметров, введения сервисного кода и т.д.
4. Кнопка \wedge - после нажатия этой кнопки на главном экране пользователь переходит в ручной режим, увеличивая заданную температуру. После входа в меню кнопка используется для изменения настроек очередных параметров, введения сервисного кода и т.д.
5. Кнопка «МЕНЮ» - удерживая кнопку нажатой пользователь входит в меню термостата. Во время редактирования параметров нажатие кнопки «МЕНЮ» подтверждает введенные изменения и вызывает переход к редактированию следующего параметра.

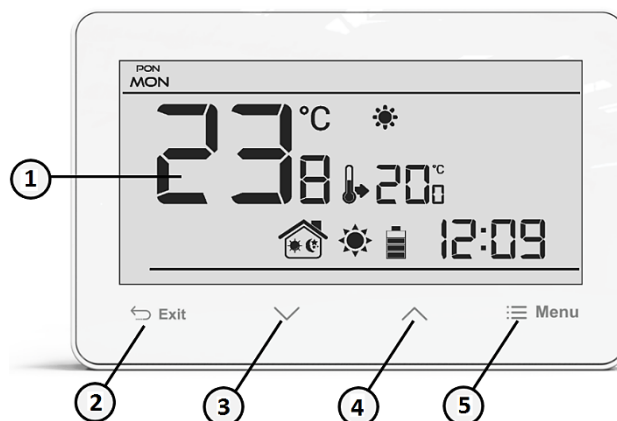

1. Активный режим работы:
 - a. Недельный;
 - b. Ручной;
 - c. День/ночь.
2. Текущая температура помещения ;
3. Значки параметров (см. таблицу ниже);
4. День недели;
5. Символ с информацией о активной экономной температуре;
6. Символ с информацией об активной комфортной температуре;
7. Символ с информацией о текущей наружной температуре (значение температуры отображено на дисплее - позиция 9) - активен только в беспроводной версии термостата (ST-293v3) при использовании беспроводного датчика температуры;
8. Символ с информацией о текущей напольной температуре (значение температуры отображено на дисплее - позиция 9) - необходимо применение напольного датчика и его регистрация в меню термостата;
9. Наружная температура и напольная температура – попеременно;
10. Заданная температура в помещении;
11. Время;
12. Уровень зарядки элементов питания;
13. Символ с информацией о режимах отопление/охлаждение помещения:
 - Режим отопления - символ мигает при холодном помещении, при достижении заданной температуры он неподвижен;
 - Режим охлаждения - символ крутится, если температура помещения превышает заданную, после достижения заданной температуры символ неподвижен.

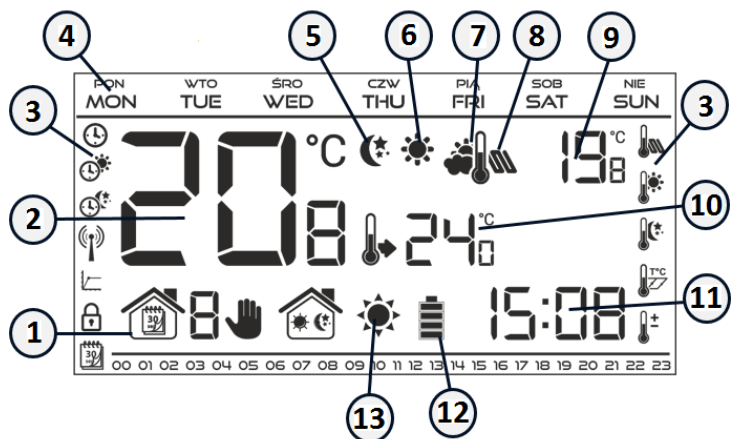

ГРАФИЧЕСКИЕ СИМВОЛЫ:

	Настройки часов		Редактирование недельной программы
	День от...		Напольный датчик
	Ночь от...		Комфортная температура
	Оптимальный старт/выбор режима отопление/охлаждение (в сервисном меню)		Экономная температура
	Вход в сервисное меню		Гистерезис
	Выбор канала		Калибровка датчика температуры

5.4. Функции термостата

Управление и настройки термостата осуществляются при помощи кнопок: ∇ , \wedge , «EXIT» и «МЕНЮ». Чтобы изменить отдельные параметры, нужно нажать и удерживать кнопку «МЕНЮ» после чего, пользователь может просмотреть функции термостата — символ редактируемого параметра будет мигать, остальные будут погашены. Для изменения настроек параметра следует использовать кнопки: ∇ , \wedge . Подтверждение и переход к редактированию следующего параметра осуществляется при помощи кнопки «МЕНЮ» или кнопки «EXIT», если настройки завершены и необходимо выйти на главный экран.

5.4.1. Схема главного меню

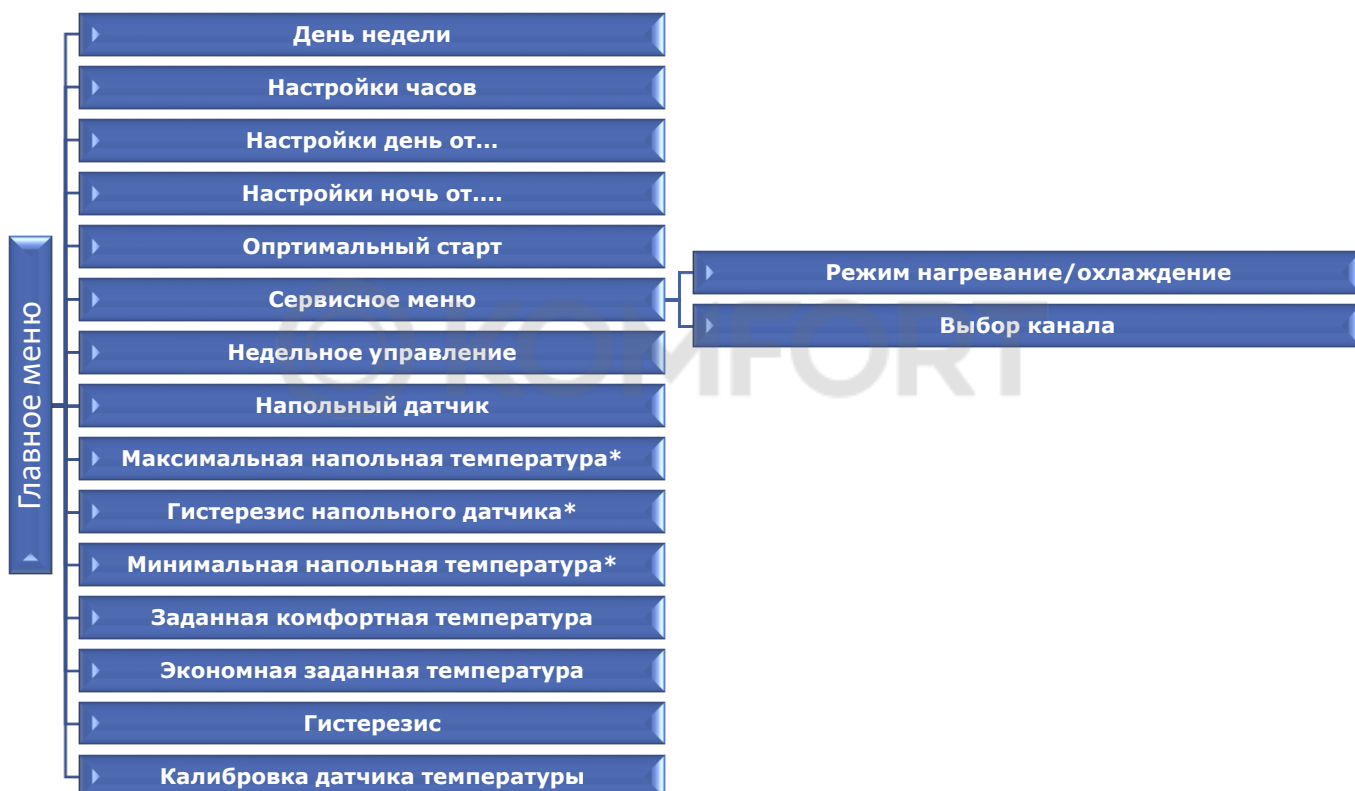

*Функции отображаются в меню после активации датчика напольного отопления – необходимо подключить дополнительный датчик к контакту датчика напольного отопления и подтвердить выбор (ON) в подменю «Напольный датчик».

5.4.2. День недели

После входа в меню термостата на дисплее погашены все значки, не связанные с редактируемым в этот момент параметром. Первый параметр для редактирования - текущий день недели.

Выбор текущего дня недели производим кнопками: ∇ и \wedge . Выбор подтверждаем при помощи кнопки «МЕНЮ», если необходимо перейти к редактированию следующего параметра или кнопки «EXIT», если настройки завершены необходимо выйти на главный экран.

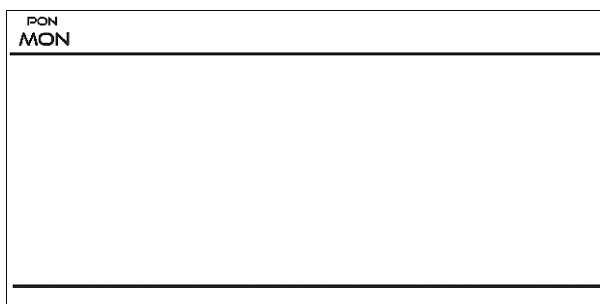

5.4.3. Настройка времени

Для настройки текущего времени, нужно нажимать кнопку «МЕНЮ» до момента, пока не отобразится экран настройки часов.

Настройку часов и минут производим кнопками: \checkmark и \wedge . Выбор подтверждаем при помощи кнопки «МЕНЮ», если необходимо перейти к редактированию следующего параметра или кнопки «EXIT», если настройки завершены необходимо выйти на главный экран.

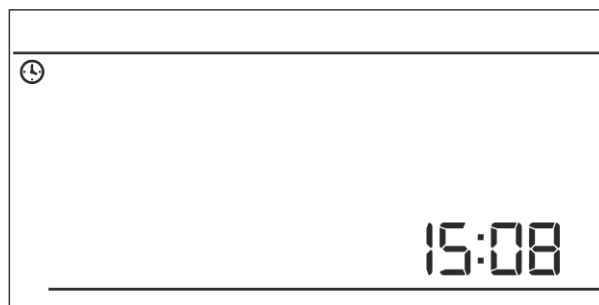

5.4.4. День от...

Функция «День от...» определяет время начала дневного времени суток. Когда в термостате установлен режим работы «день/ночь», днем в приоритете будет режим «комфортная температура».

Для настройки этого параметра следует нажимать кнопку «МЕНЮ» до момента, когда на дисплее отобразится символ «День от...». Значения часов и минут начала дневного времени производим при помощи кнопок: \checkmark и \wedge . Выбор подтверждаем при помощи кнопки «МЕНЮ», если необходимо перейти к редактированию следующего параметра или кнопки «EXIT», если настройки завершены необходимо выйти на главный экран.

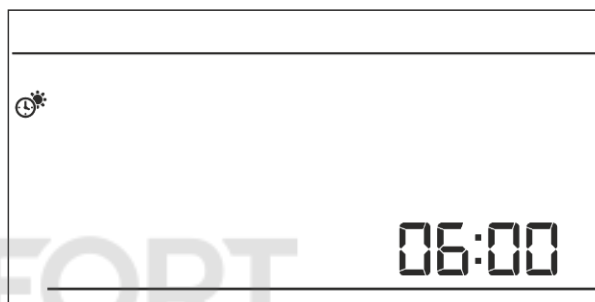

5.4.5. Ночь от...

Функция «Ночь от...» определяет время начала ночного времени суток. Когда в термостате установлен режим работы «день/ночь», ночью в приоритете будет «экономный режим» температуры.

Для настройки этого параметра следует нажимать кнопку «МЕНЮ» до момента, когда на дисплее отобразится символ «Ночь от...». Значения часов и минут начала ночного времени производим при помощи кнопок: \checkmark и \wedge . Выбор подтверждаем при помощи кнопки «МЕНЮ», если необходимо перейти к редактированию следующего параметра или кнопки «EXIT», если настройки завершены необходимо выйти на главный экран.



5.4.6. Оптимальный старт

«Оптимальный старт» - это интеллектуальная система управления отоплением/охлаждением.

Она включает в себя постоянный мониторинг эффективности работы системы отопления/охлаждения дома и использует эту информацию для автоматического включения обогрева/охлаждения с временным опережением, необходимым для достижения заданных температур.

Эта система работает без вмешательства пользователя и точно реагирует на любые изменения, которые влияют на эффективность системы отопления. Например, если были введены изменения в системе и помещение обогревается быстрее, чем раньше, система «Оптимальный старт» распознает изменение при следующем запрограммированном изменении «экономной» температуры на «комфортную» и в следующем цикле задержит активацию обогрева до последнего момента, тем самым сократит время, необходимое для достижения заданной температуры.

Температура помещения —
выключена функция ОПТИМАЛЬНЫЙ СТАРТ:

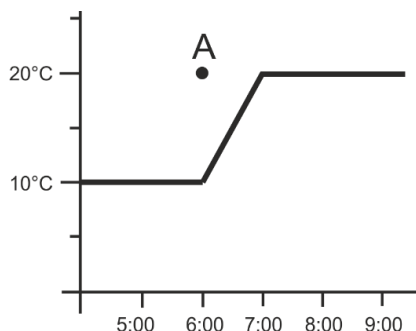

Температура помещения —
активная функция ОПТИМАЛЬНЫЙ СТАРТ:

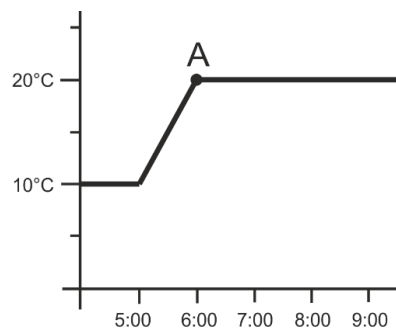

А – запрограммированный момент изменения «экономной» температуры на «комфортную». Активирование этой функции приведет к тому, что в моменте запрограммированного изменения заданной температуры с «комфортной» на «экономную» и наоборот, текущая температура помещения будет близка к требуемому значению.

Для настройки этого параметра следует нажимать кнопку «МЕНЮ» до момента, когда на дисплее отобразится символ «Оптимальный старт».

Включение/выключение функции «Оптимальный старт» производим при помощи кнопок: \checkmark и \wedge . Выбор подтверждаем при помощи кнопки «МЕНЮ», если необходимо перейти к редактированию следующего параметра или кнопки «EXIT», если настройки завершены необходимо выйти на главный экран.

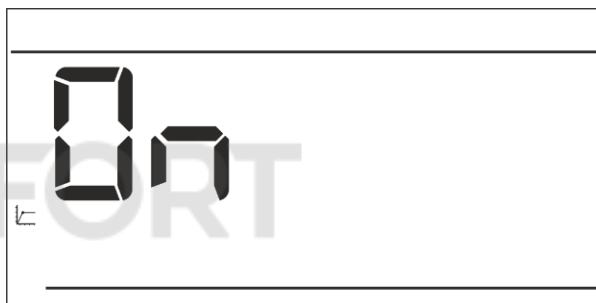

5.4.7.Сервисное меню

Некоторые функции термостата защищены кодом - они находятся в сервисном меню. Для внесения изменений в сервисное меню, следует нажимать кнопку «МЕНЮ» до момента, когда на дисплее отобразится символ «Сервисное меню».

Возможность просмотра сервисного меню защищает код 215 - при помощи кнопок: \checkmark и \wedge необходимо выбрать первую цифру кода "2" и подтвердить выбор нажав и удерживая кнопку «МЕНЮ» до момента, когда начнет мигать следующая цифра кода.

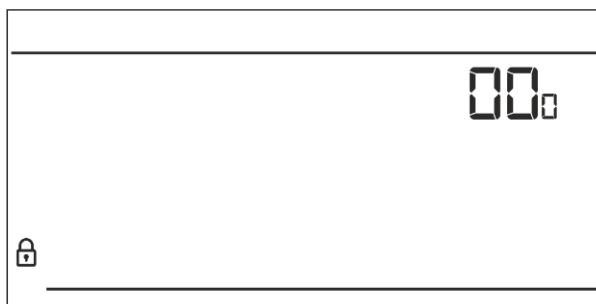

5.4.8.Режим отопление/охлаждение

Функция позволяет выбрать режим работы комнатного термостата:

- обслуживание системы охлаждения
- обслуживание системы отопления

При помощи кнопок: \checkmark и \wedge необходимо выбрать требуемый тип системы. Выбор подтверждаем при помощи кнопки «МЕНЮ», если необходимо перейти к редактированию следующего параметра или кнопки «EXIT», если настройки завершены необходимо выйти на главный экран.

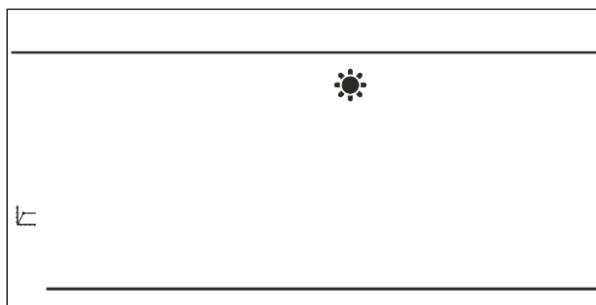

Внимание! В случае применения напольного датчика, устанавливать режим работы «охлаждение» запрещено, т.к. это может привести к повреждению напольной системы.

5.4.9. Недельная программа

Функция «Недельная программа» предназначена для выбора установки и редактирования недельных программ.

5.4.9.1. Изменение номера текущей недельной программы

Во время активации недельного режима включится текущая программа. Для выбора номера текущей программы следует нажимать кнопку «МЕНЮ» до момента, когда на дисплее отобразится экран настроек недельной программы. Каждое нажатие кнопки «МЕНЮ» ведет к изменению номера программы. При отображении желаемого номера, следует нажать кнопку «EXIT» — текущий номер программы будет настроен, а термостат вернется на главный экран.

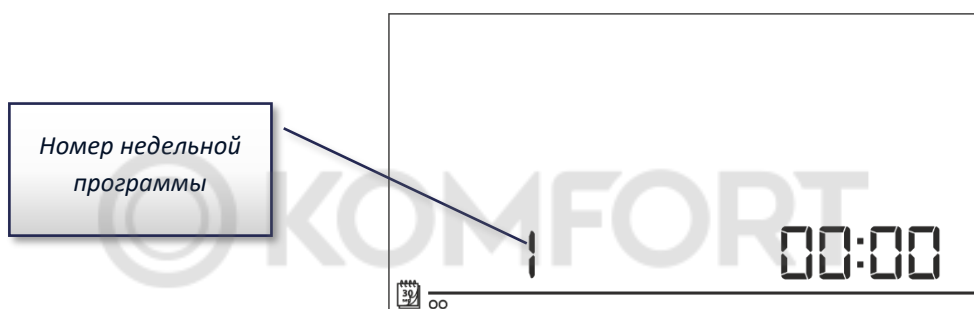
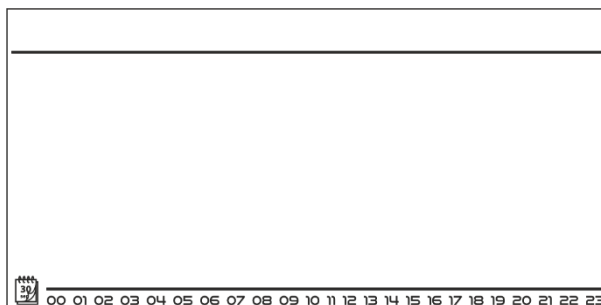

5.4.9.2. Конфигурация отдельных программ недельного управления

Недельная программа позволяет определить время, в которое будет актуальной «комфортная» заданная температура, а в какое «экономная». В зависимости от номера программы, можно задать суточные настройки для всех дней недели (программа 1÷3), отдельно для рабочих дней и выходных (программа 4÷6) и отдельно для каждого дня недели (программа 7÷9). Для редактирования недельной программы следует нажимать кнопку «МЕНЮ» до момента, когда на дисплее отобразится экран настроек недельной программы.

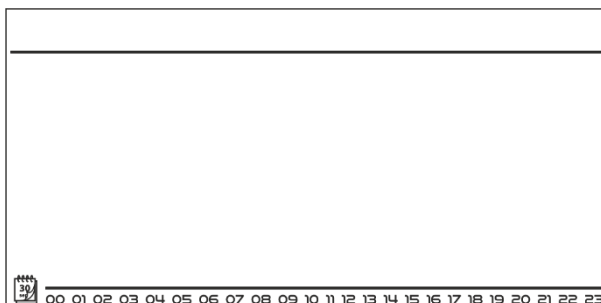

Шаг 1 — выбор программы, которую хотим редактировать:

Нажав и удерживая кнопку «МЕНЮ», включаем экран редактирования настроек недельной программы. Каждое нажатие кнопки МЕНЮ приведет к изменению номера программы. Во время отображения программы, настройки которой хотим изменить, пользователь может производить изменение параметров.

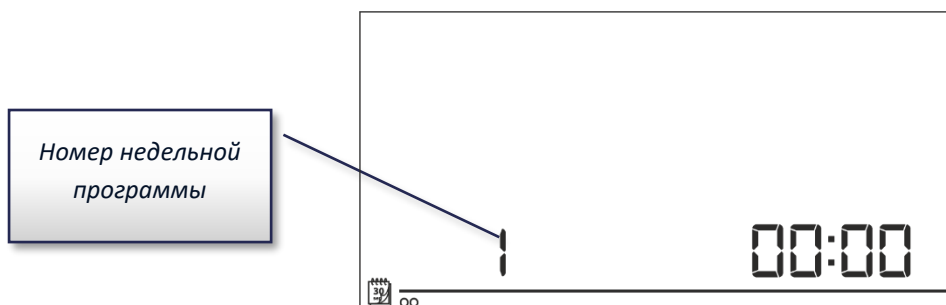

Шаг 2 — выбор дня недели:

Во время редактирования программы 1÷3 произвести выбор дня недели невозможно, потому что настройки задаются для всех дней.

Во время редактирования программы 4÷6 пользователь может редактировать настройки отдельно для рабочих дней и отдельно для выходных. Выбор подтверждается нажатием кнопки «МЕНЮ».

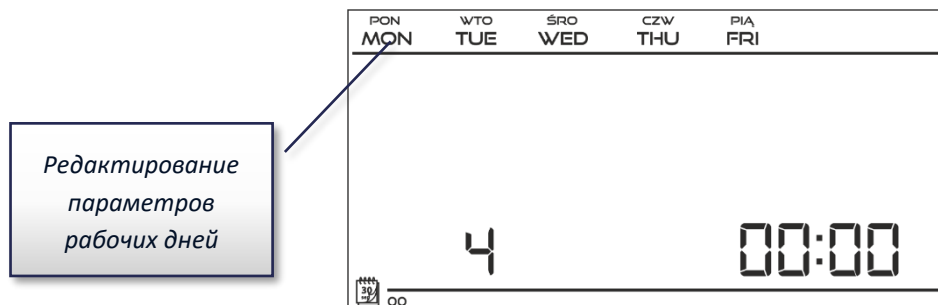

Во время редактирования программы 7÷9 пользователь может редактировать настройки отдельно для каждого дня недели. Выбор подтверждается нажатием кнопки «МЕНЮ».

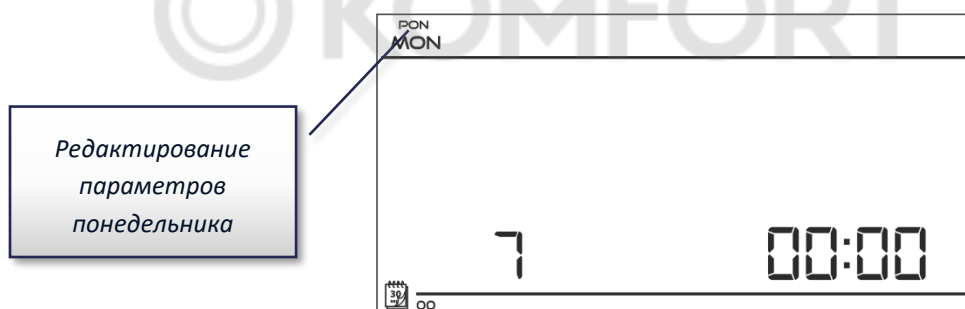

Шаг 3 — определение типа температуры (комфортная или заданная) для временных интервалов:

Актуально редактируемое время отображается на экране термостата. Для установки «комфортной» заданной температуры, нужно нажать кнопку \wedge , для выбора «экономной» нажимаем кнопку \vee . Программа автоматически переходит к редактированию следующего периода времени.

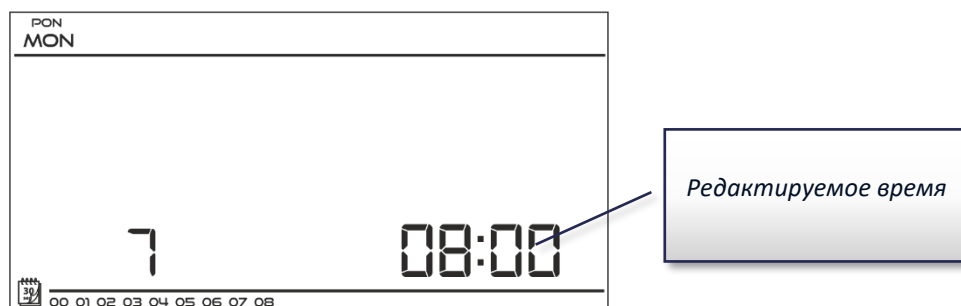

В нижней строке экрана отображаются установленные параметры недельной программы: к отображаемому времени установлена «комфортная» заданная температура, если время не отображается - это означает, что к нему установлена «экономная» заданная температура.

Пример:

Рядом представлена проекция главного экрана с настройками суточных параметров программы номер 7, понедельника:

24⁰⁰-01⁵⁹ - экономная температура;

02⁰⁰-06⁵⁹ - комфортная температура;

07⁰⁰-14⁵⁹ - экономная температура;

15⁰⁰-21⁵⁹ - комфортная температура;

22⁰⁰-00⁵⁹ - экономная температура.

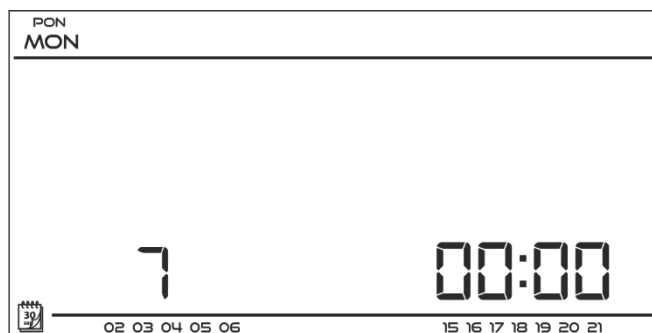

Внимание! После завершения редактирования недельной программы, нажав и удерживая кнопку «МЕНЮ» выходим из меню главного экрана и устанавливаем эту программу в качестве текущей.

5.4.10. Напольный датчик

Внимание! Параметр не отображается в меню, если датчик напольного отопления не был подключен к реле, либо включен режим охлаждения.

Функция позволяет включить напольный датчик. Подключение напольного датчика приведет к тому, что работа реле будет зависеть также от температуры напольного отопления. Контакты реле будут замкнуты (устройство включено) если напольная температура будет ниже минимального значения (независимо от температуры помещения). Если минимальная температура напольного датчика будет превышена, контакты реле будут замкнуты до момента достижения заданной температуры. Однако, если температура напольного датчика превысит максимальное значение, контакты реле будут разомкнуты (устройство выключено) независимо от того, будет ли температура помещения достигнута.

Выбор позиции включение/выключение напольного датчика производится при помощи кнопок: \checkmark и \wedge (включается – ON или выключается – OFF). Выбор подтверждаем при помощи кнопки «МЕНЮ» (подтверждение и выход на главный экран).

Внимание! При настройке этой функции в позиции (ON) обязательно, чтобы в меню термостата отобразились следующие параметры: максимальная напольная температура, гистерезис напольного датчика и минимальная напольная температура.

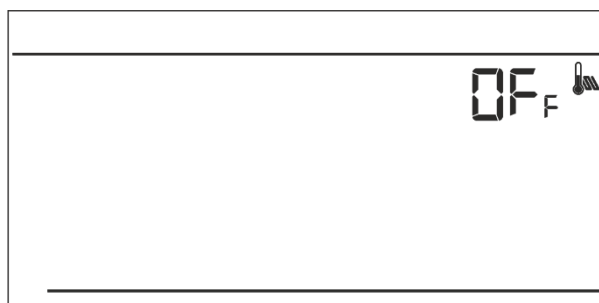

5.4.11. Максимальная напольная температура

Максимальная напольная температура - это порог напольной температуры, после превышения которой контакты реле будут разомкнуты (устройство выключено) независимо от текущей температуры комнаты.

Для редактирования максимальной напольной температуры нужно нажать кнопку «МЕНЮ» и удерживать ее до момента, когда на устройстве появится экран настройки (для того, чтобы экран отображался, напольный датчик должен находиться в позиции ON). Для настройки и выбора значений требуемой температуры необходимо использовать кнопки: \checkmark и \wedge . Выбор подтверждаем при помощи кнопки «МЕНЮ», если необходимо перейти к редактированию следующего параметра или кнопки «EXIT», если настройки завершены необходимо выйти на главный экран.

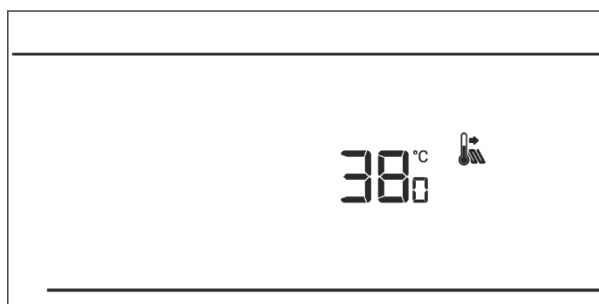

5.4.12. Гистерезис напольной температуры

Гистерезис комнатной температуры вводит допуск для температуры напольного отопления, предотвращающий нежелательные отклонения при минимальных колебаниях температуры в диапазоне от 0,4°C до 5°C. Значения относятся как максимальной, так и минимальной напольной температуры.

Пример:

Максимальная напольная температура составляет 45°C;

Гистерезис составляет 2°C;

Минимальная напольная температура составляет 30°C.

Комнатный термостат выключит контакт реле после превышения температуры на напольном датчике значения 45°C. Если температура будет снижаться контакт реле включится снова после снижения температуры на напольном датчике до значения 43°C.

В случае минимальной напольной температуры гистерезис работает в обратном направлении. После достижения температуры на напольном датчике значения 30°C, включение/выключение контакта реле будет зависеть от текущей температуры помещения (достижение заданного значения приведет к размыканию контакта). После снижения температуры на датчике напольного отопления до 28°C контакт реле будет замкнут независимо от текущей температуры помещения.

Для настройки гистерезиса напольной температуры нужно нажать кнопку «МЕНЮ» и удерживать ее до момента, пока на устройстве не отобразится экран редактирования гистерезиса (для того, чтобы экран отображался, напольный датчик должен находиться в позиции ON). Настройка требуемого значения гистерезиса производится при помощи кнопок: \checkmark и \wedge . Выбор подтверждаем при помощи кнопки «МЕНЮ», если необходимо перейти к редактированию следующего параметра или кнопки «EXIT», если настройки завершены необходимо выйти на главный экран.

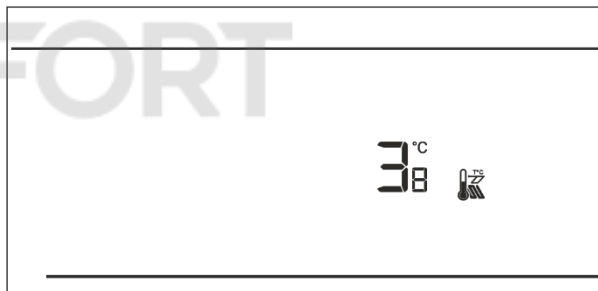

5.4.13. Минимальная напольная температура

Минимальная напольная температура касается работы напольной системы отопления. После достижения напольным датчиком этого значения, срабатывание реле (включение/выключение) зависит только от текущей температуры помещения. Ниже этой температуры контакт реле будет замкнут независимо от других факторов. Для редактирования минимальной напольной температуры нужно нажать кнопку «МЕНЮ» и удерживать ее до момента, пока на устройстве не отобразится экран настройки (для того, чтобы экран отображался, напольный датчик должен находиться в позиции ON). Для настройки и выбора значений требуемой температуры необходимо использовать кнопки: \checkmark и \wedge . Выбор подтверждаем при помощи кнопки «МЕНЮ», если необходимо перейти к редактированию следующего параметра или кнопки «EXIT», если настройки завершены необходимо выйти на главный экран.

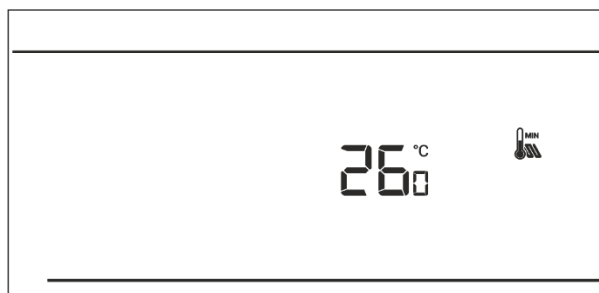

5.4.14. Заданная комфортная температура

Заданная «комфортная» температура необходима для настройки параметров в «недельном режиме» и режиме «день/ночь».

Для редактирования заданной «комфортной» температуры необходимо нажать и удерживать кнопку «МЕНЮ» до момента, пока на устройстве не отобразится экран настройки. Для настройки и выбора значений требуемой температуры необходимо использовать кнопки: ∇ и \blacktriangle . Выбор подтверждаем при помощи кнопки «МЕНЮ», если необходимо перейти к редактированию следующего параметра или кнопки «EXIT», если настройки завершены необходимо выйти на главный экран.

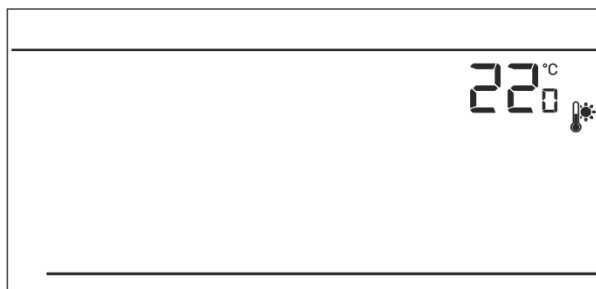

5.4.15. Заданная экономная температура

Заданная экономная температура необходима для настройки параметров в «недельном режиме» и режиме «день/ночь». Для редактирования заданной «экономной» температуры необходимо нажать и удерживать кнопку «МЕНЮ» до момента, пока на устройстве не отобразится экран настройки. Для настройки и выбора значений требуемой температуры необходимо использовать кнопки: ∇ и \blacktriangle . Выбор подтверждаем при помощи кнопки «МЕНЮ», если необходимо перейти к редактированию следующего параметра или кнопки «EXIT», если настройки завершены необходимо выйти на главный экран.

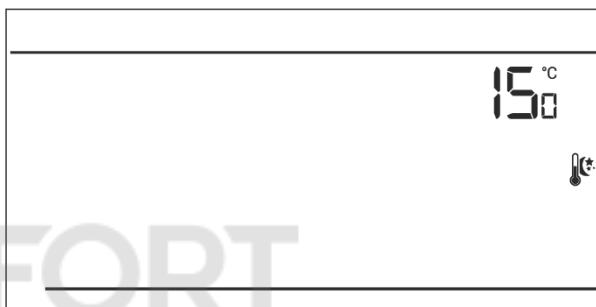

5.4.16. Гистерезис заданной температуры

Гистерезис комнатной «заданной» температуры устанавливает допустимые отклонения при минимальных колебаниях температуры в диапазоне от 0,2°C до 4°C.

Пример:

Заданная температура составляет 23°C;

Гистерезис составляет 1°C;

Комнатный термостат сообщит о том, что

помещение остыло после снижения температуры до 22°C.

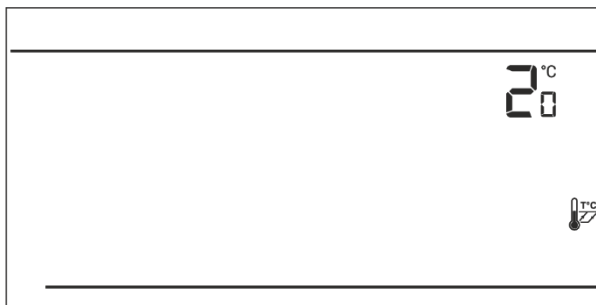

Для установки гистерезиса «заданной» температуры необходимо нажать и удерживать кнопку МЕНЮ до тех пор, пока на устройстве не отобразится экран редактирования гистерезиса. Выбор параметров желаемого значения гистерезиса производится при помощи кнопок: ∇ и \blacktriangle . Выбор подтверждаем при помощи кнопки «МЕНЮ», если необходимо перейти к редактированию следующего параметра или кнопки «EXIT», если настройки завершены необходимо выйти на главный экран.

5.4.17. Калибровка датчика температуры

Калибровка осуществляется при монтаже или после длительного использования термостата, если комнатная температура, измеряемая внешним датчиком, отличается от реальной. Предел регулировки от -10 °C до +10 °C с точностью до 1 °C.

Для калибровки датчика температуры необходимо нажать и удерживать кнопку «МЕНЮ» до тех пор, пока на устройстве не отобразится экран калибровки. Корректировка значений производится при помощи кнопок: \checkmark и \wedge . Выбор подтверждаем при помощи кнопки «МЕНЮ», если необходимо перейти к редактированию следующего параметра или кнопки «EXIT», если настройки завершены необходимо выйти на главный экран.

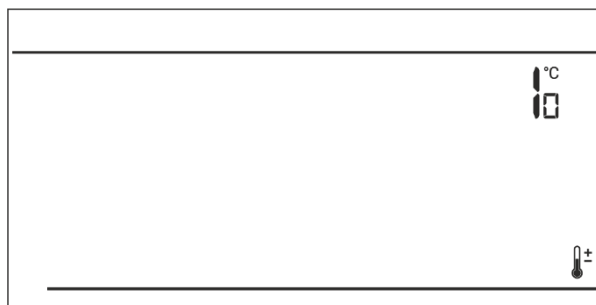

6. УСЛОВИЯ ХРАНЕНИЯ И ТРАНСПОРТИРОВКИ

Термостаты STOUT должны храниться в упаковке предприятия-изготовителя согласно условиям хранения по ГОСТ 15150-69.

Термостаты STOUT транспортируют любым видом транспорта в соответствии с правилами перевозки грузов и техническими условиями погрузки и крепления грузов, действующими на данном виде транспорта.

Термостаты STOUT при транспортировании следует оберегать от ударов и механических нагрузок, а их поверхность от нанесения царапин.

Термостаты STOUT хранят в условиях, исключающих вероятность их механических повреждений, в отапливаемых или не отапливаемых складских помещениях (не ближе одного метра от отопительных приборов), или под навесами.

7. УТИЛИЗАЦИЯ

Утилизация изделия производится в соответствии с установленным на предприятии порядком (переплавка, захоронение, перепродажа), составленным в соответствии с Законами РФ №96-ФЗ «Об охране атмосферного воздуха», №89-ФЗ «Об отходах производства и потребления», №52-ФЗ «О санитарно-эпидемиологическом благополучии населения», а также другими российскими и региональными нормами, актами, правилами, распоряжениями и пр., принятыми во исполнение указанных законов.



Забота об окружающей среде является для нас первоочередным делом. Осознание того, что мы производим электронные устройства, обязывает нас к безопасной утилизации отработанных элементов и электронных устройств. В связи с этим компания получила регистрационный номер, присвоенный Главным инспектором по охране окружающей среды. Значок перечеркнутой корзины на продукте означает, что продукт нельзя выбрасывать в обычные мусорные контейнеры. Сортируя отходы для последующей переработки, мы помогаем защитить окружающую среду. Обязанностью пользователя является передача использованного оборудования в специальный пункт сбора для утилизации отходов электрического и электронного оборудования.

8. ПРИЕМКА И ИСПЫТАНИЯ

Продукция, указанная в данном паспорте, изготовлена, испытана и принята в соответствии с действующей технической документацией фирмы-изготовителя.

9. СЕРТИФИКАЦИЯ

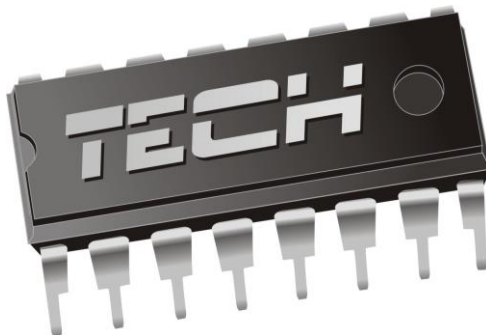

Декларация о соответствии ЕС

Компания TECH STEROWNIKI Sp. z o.o. Sp. k. с главным офисом в Вепж 34-122, улица Белая Дорога 31, с полной ответственностью заявляет, что производимый нами комнатный термостат ST-293v3 STOUT отвечает требованиям Директивы Европейского парламента и Совета 2014/35/ЕС от 26 февраля 2014г. о согласовании законов государств-членов относящихся к приобщению на рынке электрического оборудования, предназначенного для использования в определенных пределах напряжения (Официальный журнал ЕС L 96, от 29.03.2014, стр. 357) и Директивы Европейского парламента и Совета 2014/30/ЕС 26 февраля 2014. о согласовании законов государств-членов в отношении электромагнитной совместимости (Официальный журнал ЕС L 96, от 29.03.2014, стр. 79), Директивы 2009/125/ЕС о требованиях к экологическому проектированию продукции, связанной с энергопотреблением и Распоряжением Министра экономики от 8 мая 2013. « по основным требованиям ограничивающим использование определенных опасных веществ в электрическом и электронном оборудовании" внедряющего постановления Директивы ROHS 2011/65/ЕС.

Для оценки соответствия использовались гармонизированные нормы PN-EN IEC 60730-2-9:2019-06, PN-EN 60730-1:2016-10.



PAWEŁ JURA

JANUSZ MASTER
WEAŚCIELE TECH SPÓŁKA Z OGRANICZONĄ ODPOWIEDZIALNOŚCIĄ SP. K.

Wieprz, 29.05.2020

10. ГАРАНТИЙНЫЕ ОБЯЗАТЕЛЬСТВА

Изготовитель гарантирует соответствие термостатов STOUT требованиям безопасности, при условии соблюдения потребителем правил, установленных настоящим Техническим паспортом.

Срок службы термостатов STOUT при условии соблюдения потребителем правил, установленных настоящим Техническим паспортом и проведении необходимых сервисных работ составляет 10 лет со дня передачи продукции потребителю.

Гарантийный срок составляет 24 месяца с даты продажи товара, но не может выходить за пределы срока службы товара.

Гарантия распространяется на все дефекты, возникшие по вине завода-изготовителя.

Гарантия не распространяется на дефекты, возникшие в случаях:

- нарушения паспортных режимов хранения, монтажа, испытания, эксплуатации или обслуживания изделия;
- ненадлежащей транспортировки и погрузочно-разгрузочных работ;
- наличия следов воздействия веществ, агрессивных к материалам изделия;
- наличия повреждений, вызванных пожаром, стихией, форс-мажорными обстоятельствами;
- повреждений, вызванных действиями потребителя;
- наличия следов постороннего вмешательства в конструкцию изделия.

Претензии к качеству товара могут быть предъявлены в течение гарантийного срока.

Неисправные изделия, вышедшие из строя в связи с производственным браком, в течение гарантийного срока ремонтируются или заменяются на новые бесплатно. Затраты, связанные с демонтажем и транспортировкой неисправного изделия в период гарантийного срока, Покупателю не возмещаются. В случае необоснованности претензии затраты на диагностику и экспертизу изделия оплачиваются Покупателем.

При предъявлении претензий к качеству товара, покупатель представляет следующие документы:

1. Заявление в произвольной форме, в котором указываются:
 - название организации или Ф.И.О. покупателя;
 - адрес покупателя и контактный телефон;
 - название и адрес организации, производившей монтаж;
 - адрес установки изделия;
 - краткое описание дефекта.
2. Документ, подтверждающий покупку изделия (накладная, кассовый чек, квитанция);
3. Фотографии неисправного изделия (в том числе с места установки);
4. Акт гидравлического испытания системы, в которой монтировалось изделие (в случае проведения гидравлического испытания);
5. Копия гарантийного талона со всеми заполненными графами.

В случае отсутствия в комплектации к продукции технического паспорта изделия, содержащего гарантийный талон, для получения гарантии необходимо распечатать с сайта www.stout.ru технический паспорт изделия вместе с гарантийным талоном. Продавец вносит в гарантийный талон сведения о приобретенном товаре, прикрепляет чек, накладную или квитанцию об оплате, скрепляет печатью или штампом. Покупатель ставит подпись об ознакомлении с условиями гарантии, правилами установки и эксплуатации.

Изготовитель оставляет за собой право вносить в конструкцию термостатов STOUT изменения, не ухудшающие качество изделий.

11. ГАРАНТИЙНЫЙ ТАЛОН

Гарантийный талон

к накладной № _____

от « ____ »

_____ г.

Наименование товара:

№	Артикул	Количество	Примечание

Гарантийный срок 24 месяца с даты продажи.

Претензии по качеству товара принимаются по адресу: 117418, Российская Федерация, Москва, Нахимовский пр-т, 47, офис 1522.

Тел.: +7 (495) 775-20-20, факс: 775-20-25

E-mail: info@stout.ru

С условиями гарантии, правилами установки и эксплуатации ознакомлен:

Покупатель: _____
(подпись)

Продавец: _____
(подпись)

Штамп или печать
торгующей организации

Дата продажи: « ____ »

20 ____ г.