

Блок управления

MeiTronic RCD2

KOMFORT







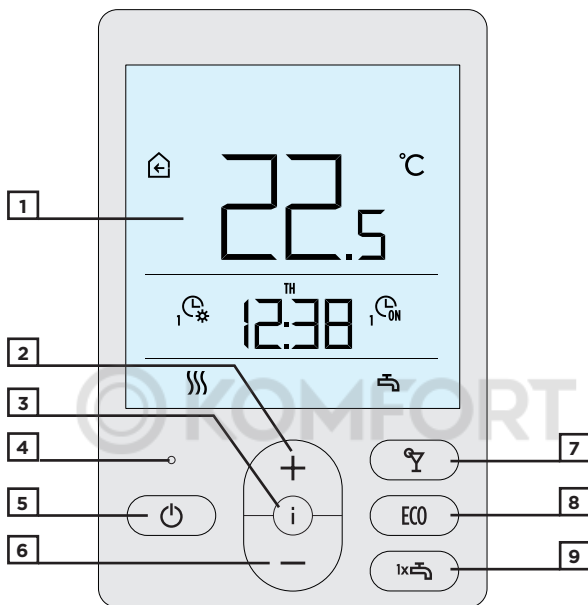

© KOMFORT

Внешний вид блока управления RCD2.....	4
Дисплей блока управления.....	5
Описание символов на экране	5
Информация - обзор информации	8
Выбор режима работы	9
Установка желаемой дневной и ночной темп. и желаемой темп. горячей воды....	9
Установка темп. для защиты от замерзания	10
Функция «Вечеринка».....	10
Функция Есо	11
Функция «Отпуск»	11
Функция однократного подогрева горячей воды	12
Функция камина.....	12
Дополнительные и сервисные настройки.....	13
Блокировка настроек и кнопок.....	21
Заводские настройки - сброс.....	22
Описание ошибок.....	22
Установка и первый запуск.....	23
Технические характеристики.....	24
Утилизация старого электрического и электронного оборудования.....	25
Монтаж и электрическое подключение.....	26

ВНЕШНИЙ ВИД БЛОКА УПРАВЛЕНИЯ RCD2



- 1 Дисплей с подсветкой.
- 2 Кнопка  для увеличения настройки или перехода вперед.
- 3 Кнопка  для просмотра данных и ввода настроек.
- 4 Датчик света.
- 5 Кнопка  включения/выключения отопления в помещении.
- 6 Кнопка  для уменьшения настройки или перехода назад.
- 7 Кнопка  включения/выключения функции «Вечеринка».
- 8 Кнопка  включения/выключения функции Eco.
- 9 Кнопка  включения/выключения функции однократного подогрева горячей воды и включения/выключения подогрева горячей воды.

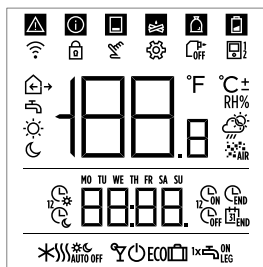

Символы отображения событий

Отображение измеренной и желаемой температуры и другой информации







Отображение времени, дня недели и состояния временных программ

Индикация рабочего режима

ОПИСАНИЕ СИМВОЛОВ НА ЭКРАНЕ

СИМВОЛЫ ОТОБРАЖЕНИЯ СОБЫТИЙ











Символ	Описание
	Предупреждение. При возникновении ошибки на терморегуляторе блок управления издает два длинных звуковых сигнала, и символ начинает мигать. Когда ошибки больше нет, загорается символ. Когда мы считываем ошибку в списке ошибок на терморегуляторе, символ гаснет.
	Уведомление о включении функции безопасности терморегулятора. Когда на терморегуляторе срабатывает защитная функция, блок управления издает длинный одиночный звуковой сигнал, и символ начинает мигать. Когда защитная функция больше не активна, загорается символ. Когда мы считываем защитную функцию в списке уведомлений на терморегуляторе, символ гаснет.
	Уведомление о тепловом аккумуляторе. Когда температура аккумулятора не удовлетворяет потребности в отоплении, блок управления издает два коротких звуковых сигнала, и символ начинает мигать. Когда температура аккумулятора падает ниже минимальной, блок управления издает три коротких звуковых сигнала, и загорается символ.
	Уведомление о котле на дровах или древесной щепе. Когда температура котла не удовлетворяет потребности в отоплении, блок управления издает два коротких звуковых сигнала, и символ начинает мигать. Когда температура котла падает ниже минимальной, блок управления издает два коротких звуковых сигнала, и символ начинает мигать.



Символ	Описание
	Уведомление о помещении для хранения пеллет. Когда камера хранения пеллет почти пуста или пуста, блок управления издает три коротких звуковых сигнала, и символ начинает мигать.
	Заблокированные кнопки.
	Ручное вмешательство в работу терморегулятора.
	Меню данных и настроек.
	Ручное отключение котла на жидком топливе.
	Адрес блока управления (1-первый или 2-второй).









Звуковая сигнализация предупреждений и уведомлений повторяется в 20:00, если предупреждения или уведомления все еще активированы. Параметры P1.8 и P1.9 определяют, какие события должны отображаться визуально и со звуком.

СИМВОЛЫ ДЛЯ ОТОБРАЖЕНИЯ ИЗМЕРЕННОЙ И ЖЕЛАЕМОЙ ТЕМПЕРАТУРЫ И ДРУГОЙ ИНФОРМАЦИИ

Символ	Описание
	Измеренная температура в помещении
	Измеренная внешняя температура
	Измеренная температура горячей воды
	Измеренная относительная влажность воздуха в помещении.
	Желаемая дневная температура
	Желаемая ночная температура
	Желаемая температура горячей воды
	Желаемая температура для защиты от замерзания.
	Прогноз погоды: солнечно.
	Прогноз погоды: пасмурно.





Символ	Описание
	Прогноз погоды: облачно.
	Прогноз погоды: осадки.





СИМВОЛЫ ДЛЯ ОТОБРАЖЕНИЯ ДНЯ НЕДЕЛИ И СОСТОЯНИЯ ВРЕМЕННЫХ ПРОГРАММ

Символ	Описание
MO TU WE TH FR SA SU	ПН - понедельник, ВТ - вторник, СР - среда, ЧТ - четверг, ПТ - пятница, СБ - суббота, ВС - воскресенье.
	Работа в соответствии с интервалом программы - дневная температура *
	Работа в соответствии с программным интервалом - ночная температура *
	Подогрев горячей воды согласно программному интервалу - интервал включения.
	Подогрев горячей воды согласно программному интервалу - интервал выключения.
	Время завершения функции «Вечеринка» или Eco.
	Дата завершения функции «Отпуск».

*Цифра возле символа обозначает соответственно первую или вторую временную программу.

СИМВОЛЫ ДЛЯ ИНДИКАЦИИ РЕЖИМА РАБОТЫ

Символ	Описание
	Обогрев помещения.
	Охлаждение помещения.
	Бесперебойный обогрев помещения до желаемой дневной температуры.
	Бесперебойный обогрев помещения до желаемой ночной температуры.
	Бесперебойное охлаждение помещения до желаемой дневной температуры.

Символ	Описание
	Бесперебойное охлаждение помещения до желаемой ночной температуры.
	Автоматическое отключение обогрева - летний режим отопления.
	Функция «Вечеринка» активирована.
	Функция Eco активирована.
	Функция «Отпуск» активирована.
	Подогрев горячей воды.
	Постоянное включение подогрева горячей воды.
	Активирован однократный подогрев горячей воды.
	Активирована защита от легионелл.
	Отключение отопления помещения. Активирована защита от замерзания.

ИНФОРМАЦИЯ - ОБЗОР ИНФОРМАЦИИ

Блок управления измеряет и отображает температуру в помещении в дополнение к другой информации о микроклимате в помещении. Используйте кнопку **i** для просмотра данных.

i

Количество и вид информации, которую мы можем просматривать, определяется параметрами от P1.10 до P1.17. С помощью параметра P1.18 мы можем установить, что основной дисплей автоматически отображает запрошенное количество другой информации, которую мы выбрали для просмотра рядом с измеренной температурой в помещении. Информация включается с интервалом в 3 секунды.

Нажимая и удерживая кнопку в течение 2 секунд, мы включаем или выключаем обогрев помещения. Нажимая и удерживая кнопку в течение 2 секунд, мы включаем или выключаем подогрев горячей воды.

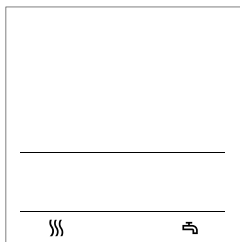

Символы для индикации режима работы

- ☰ - отопление помещения
- * - охлаждение помещения
- ☕ - подогрев горячей воды
- ⏻ - отключение обогрева или охлаждения помещения

Нажимая и удерживая кнопку ⏻ в течение 20 секунд, мы переключаемся между обогревом и охлаждением помещений.

УСТАНОВКА ЖЕЛАЕМОЙ ДНЕВНОЙ И НОЧНОЙ ТЕМПЕРАТУРЫ И ЖЕЛАЕМОЙ ТЕМПЕРАТУРЫ ГОРЯЧЕЙ ВОДЫ

Нажав кнопку + или -, активируйте настройки желаемых температур. Отображается фактическая желаемая температура.

Символ температуры

- ☀ - дневная температура.
- ☾ - ночная температура.
- ☕ - температура горячей воды.

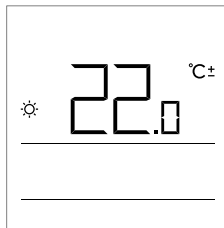

Кнопки + и - меняют желаемую температуру. Измените настройку, пока значение мигает. Для установки других желаемых температур перемещайтесь, нажимая кнопку i. Установка желаемой дневной и ночной температуры и желаемой температуры горячей воды. Значок рядом с температурой показывает, какую желаемую температуру мы настраиваем. При следующем нажатии кнопки i вы вернетесь к основному дисплею.



Установка желаемой дневной и ночной температуры, а также температуры горячей воды активируется только при включенном обогреве и неактивных функциях «Вечеринка», Есо или «Отпуск».

УСТАНОВКА ТЕМПЕРАТУРЫ ДЛЯ ЗАЩИТЫ ОТ ЗАМЕРЗАНИЯ

Мы можем изменить настройку желаемой температуры в помещении, что учитывается при включенном обогреве. Когда отопление будет выключено нажатием кнопки **+** или **-**, вызовите дисплей установленной температуры. Если кнопку **+** или **-** нажать и удерживать не менее 2 секунд, значение настройки начнет мигать. Теперь вы можете изменить его с помощью кнопок **+** и **-**. Нажимая кнопку **i**, мы подтверждаем настройку. При следующем нажатии кнопки **i** вы вернетесь к основному дисплею.



Для срабатывания защиты от замерзания котел или теплогенератор должен быть включен! Настройка температуры защиты от замерзания активируется только тогда, когда отопление выключено, а функции «Вечеринка», Есо и «Отпуск» неактивны.

ФУНКЦИЯ «ВЕЧЕРИНКА»

Функция «Вечеринка» позволяет в любой момент включить обогрев в соответствии с желаемой комфортной температурой. Функцию можно активировать, нажав кнопку **Ÿ**.

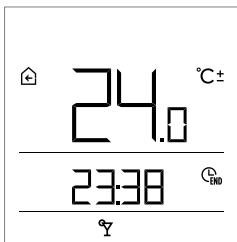

Желаемая температура комфорта или температура в режиме «Вечеринка».

Время истечения срока действия функции «Вечеринка»

Дисплей функции «Вечеринка»

Теперь мы можем изменить желаемую комфортную температуру с помощью кнопок **+** и **-**.

Измените настройку, пока значение мигает. Нажимая кнопку **Ÿ** или **i**, мы переходим к настройке времени. С помощью кнопок **+** и **-** установите время, по истечении которого должен сработать комфортный обогрев. Измените настройку, пока значение мигает. При следующем нажатии кнопки **Ÿ** или **i** вы вернетесь к основному дисплею.

Когда функция «Вечеринка» включена, мы можем проверить или изменить настройки, нажав кнопку **+** или **-**.

Функция вечеринки может быть заново активирована до истечения срока действия повторным нажатием кнопки **Ÿ**.

ФУНКЦИЯ ECO

Функция Eco позволяет активировать обогрев в соответствии с желаемой экономической температурой в любое время. Функцию можно активировать, нажав кнопку ECO.

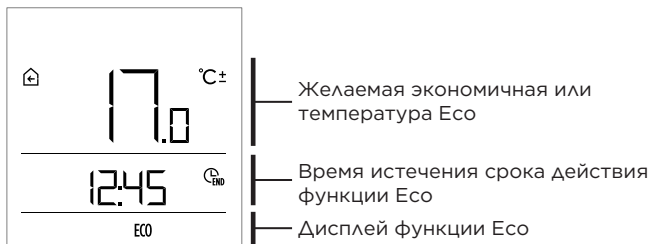

Теперь мы можем изменить желаемую экономичную температуру с помощью кнопок **+** и **-**. Измените настройку, пока значение мигает. Нажимая кнопку ECO или **i**, мы переходим к настройке времени. Кнопки **+** и **-** используются для установки времени, по истечении которого должна сработать экономия тепла. Измените настройку, пока значение мигает. При следующем нажатии кнопки ECO или **i** вы вернетесь к основному дисплею. Когда функция Eco включена, мы можем проверить или изменить настройки, нажав кнопку **+** или **-**. Функцию Eco можно отключить до истечения времени, нажав кнопку ECO еще раз.

ФУНКЦИЯ «ОТПУСК»

Функция «Отпуск» позволяет активировать обогрев в соответствии с желаемой экономической температурой до определенной даты в любое время. Функцию можно активировать, нажимая и удерживая кнопку ECO в течение 10 секунд.

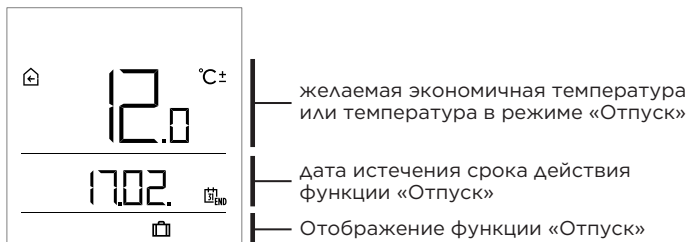

Теперь мы можем изменить желаемую экономичную температуру с помощью кнопок **+** и **-**. Измените настройку, пока значение мигает. Нажимая кнопку ECO или **i**, мы переходим к настройке даты. Используйте кнопки **+** и **-**, чтобы установить дату, до которой должно работать отопление во время отпуска.

Измените настройку, пока значение мигает. При следующем нажатии кнопки ECO или \bar{i} вы вернетесь к основному дисплею. Когда функция «Отпуск» включена, мы можем проверить или изменить настройки, нажав кнопку \oplus или \ominus . Функцию «Отпуск» можно выключить до истечения времени, повторно нажимая и удерживая кнопку ECO в течение 10 секунд.

ФУНКЦИЯ ОДНОКРАТНОГО ПОДОГРЕВА ГОРЯЧЕЙ ВОДЫ

Функция позволяет включить однократный нагрев горячей воды до желаемой температуры в любое время. Функция автоматически отключается, когда горячая вода нагревается или по прошествии одного часа. Функцию можно активировать, нажав кнопку $\text{K}\bar{\text{O}}$.

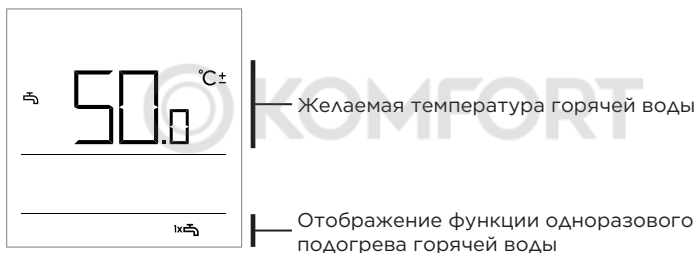

Теперь мы можем изменить желаемую температуру горячей воды нажатием кнопки \oplus и \ominus . Измените настройку, пока значение мигает. Повторно нажав кнопку $\text{K}\bar{\text{O}}$, вернитесь к основному дисплею. Функцию однократного подогрева горячей воды можно отключить до истечения срока, нажав $\text{K}\bar{\text{O}}$.

ФУНКЦИЯ «КАМИН»

Функция «Камин» позволяет временно отключить влияние температуры в помещении на регулирование отопления. Эта функция включается, когда мы разводим огонь в камине в гостиной, в которой есть блок управления. Это предотвращает снижение температуры в других помещениях из-за повышения температуры в гостиной. Функцию можно активировать, нажимая и удерживая кнопку \bar{Y} в течение 10 секунд. О работе функции «Камин» свидетельствует мигающий символ \bar{K} . Функция «Камин» работает минимум в течение времени, установленного параметром S1.13. По истечении этого времени она работает до тех пор, пока измеренная температура в помещении не будет выше установленной желаемой температуры. Функцию «Камин» можно выключить до истечения времени, повторно нажимая и удерживая кнопку в течение \bar{Y} 10 секунд.



Нажав \bar{O} , можно в любой момент прервать любую настройку и вернуться к основному дисплею.

ДОПОЛНИТЕЛЬНЫЕ И СЕРВИСНЫЕ НАСТРОЙКИ

RU

Доступ к дополнительным настройкам осуществляется через меню.

В меню данные и параметры расположены в пяти группах:

- t1 - измеренная и желаемая температура,
- d1 - данные о блоке управления и терморегуляторе,
- P1 - пользовательские настройки (параметры),
- P2 - пользовательские настройки (параметры)
- S1 - сервисные настройки (параметры).

Нажав и удерживая кнопку в течение \dot{i} 2 секунд, мы войдем в меню. Перемещайтесь между группами с помощью кнопок $+$ и $-$.



Нажимая на кнопку \dot{i} , мы входим в выбранную группу.

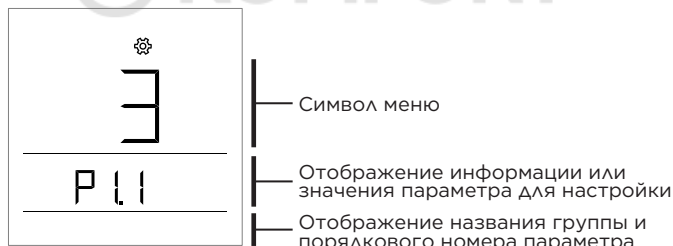

Перемещайтесь между информацией и параметрами для настроек в отдельных группах с помощью кнопок $+$ и $-$. Изменять можно только параметры в группах P1, P2 и S1.

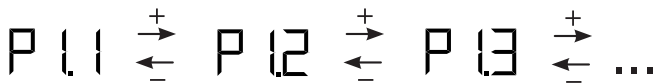

При нажатии \dot{i} значение настройки начинает мигать. Теперь мы можем изменить значение параметра с помощью кнопок $+$ и $-$. Подтвердите установленное значение, нажав кнопку \dot{i} .

i Нажимая кнопку ⏻ или удерживая кнопку \dot{i} в течение 2 секунд, мы перемещаемся на один уровень назад на любом уровне настроек.

ИНФОРМАЦИОННАЯ ГРУППА T1 - ТЕМПЕРАТУРЫ

№	Описание
t1.1	ДАТЧИК ТЕРМОРЕГУЛЯТОРА T1 - Измеренная и расчетная температура для датчика T1 отображается попеременно.
t1.2	ДАТЧИК ТЕРМОРЕГУЛЯТОРА T2 - Измеренная и расчетная температура для датчика T2 отображается попеременно.
t1.3	ДАТЧИК ТЕРМОРЕГУЛЯТОРА T3 -Измеренная и расчетная температура для датчика T3 отображается попеременно.
t1.4	ДАТЧИК ТЕРМОРЕГУЛЯТОРА T4 - Измеренная и расчетная температура для датчика T4 отображается попеременно.
t1.5	ДАТЧИК ТЕРМОРЕГУЛЯТОРА T5 - Измеренная и расчетная температура для датчика T5 отображается попеременно.
t1.6	ДАТЧИК ТЕРМОРЕГУЛЯТОРА T6 - Измеренная и расчетная температура для датчика T6 отображается попеременно.
t1.7	ДАТЧИК ТЕРМОРЕГУЛЯТОРА T7 - Измеренная и расчетная температура для датчика T7 отображается попеременно.
t1.8	ДАТЧИК ТЕРМОРЕГУЛЯТОРА T8 - Измеренная и расчетная температура для датчика T8 отображается попеременно.
t1.9	ДАТЧИК ТЕРМОРЕГУЛЯТОРА T9 - Измеренная и расчетная температура для датчика T9 отображается попеременно.
t1.10	ДАТЧИК ТЕРМОРЕГУЛЯТОРА T10 - Измеренная и расчетная температура для датчика T10 отображается попеременно.
t1.11	ДАТЧИК ТЕРМОРЕГУЛЯТОРА T11 - Измеренная и расчетная температура для датчика T11 отображается попеременно.
t1.12	ДАТЧИК ТЕРМОРЕГУЛЯТОРА T12 - Измеренная и расчетная температура для датчика T12 отображается попеременно.
t1.13	ПЕРВЫЙ НАГРЕВАТЕЛЬНЫЙ КОНТУР TR1 Измеренная и запрошенная температура помещения первого отопительного контура отображается попеременно.
t1.14	ВТОРОЙ КОНТУР НАГРЕВА TR2 Измеренная и запрошенная температура помещения второго отопительного контура отображается попеременно.
t1.15	ПРЯМАЯ ЦЕПЬ Отображается расчетная температура стояка для прямого контура.

ДОПОЛНИТЕЛЬНЫЕ И СЕРВИСНЫЕ НАСТРОЙКИ

RU

ИНФОРМАЦИОННАЯ ГРУППА D1 - ОБЩАЯ ИНФОРМАЦИЯ

№	Описание
d1.1	ТИП БЛОКА УПРАВЛЕНИЯ (RCD1, RCD2 и т. д.)
d1.2	ВЕРСИЯ ПРОГРАММНОГО ОБЕСПЕЧЕНИЯ БЛОКА УПРАВЛЕНИЯ
d1.3	ТИП ТЕРМОРЕГУЛЯТОРА, ПОДКЛЮЧЕННОГО К БЛОКУ УПРАВЛЕНИЯ W10D = 34 W10 = 35 W20 = 43 K10B = 58 K20 = 52 MWR3 = 101
d1.4	Версия программного обеспечения терморегулятора
d1.5	Гидравлическая схема терморегулятора
d1.6	ДАТЧИК СВЕТА Отображается измеренная освещенность помещения, в котором установлен блок управления.

ГРУППА ПАРАМЕТРОВ P1 - ОСНОВНЫЕ ПАРАМЕТРЫ

№	Описание	Диапазон
P1.1	ОКРУГЛЕНИЕ ЗНАЧЕНИЯ НА ДИСПЛЕЕ ТЕМПЕРАТУРЫ С помощью этой настройки мы можем определить, до какого значения будет округлена измеренная температура на дисплее.	0 - 0,1 ° C1 - 0,2 ° C2 - 0,5 ° C3 - 1,0 ° C
P1.2	ВРЕМЯ АВТОМАТИЧЕСКОГО ВЫХОДА Этот параметр определяет время, по истечении которого дисплей возвращается в основной режим.	3 ÷ 180 с (15)
P1.3	ВРЕМЯ ОТКЛЮЧЕНИЯ ПОДСВЕТКИ ДИСПЛЕЯ Этот параметр определяет время, по истечении которого освещение дисплея уменьшается или отключается.	10 ÷ 180 с (30)
P1.4	РЕЖИМ РАБОТЫ ПОДСВЕТКИ ДИСПЛЕЯ Эта настройка определяет тип работы подсветки дисплея. Доступны следующие настройки: 0 - нет подсветки дисплея. 1- Дисплей имеет максимальную яркость при вводе настроек в блок управления. После задержки подсветка дисплея уменьшается до минимального значения. 2- То же, что и 1, но подсветка дисплея адаптируется к количеству света в помещении. 3- То же, что и 2, но дисплей блока управления полностью выключен в режиме ожидания в период поддержания ночной температуры, если это происходит между 18:00 и 6:00.	0 ÷ 3 (2)

ДОПОЛНИТЕЛЬНЫЕ И СЕРВИСНЫЕ НАСТРОЙКИ

№	Описание	Диапазон
P1.5	МИНИМАЛЬНАЯ ПОДСВЕТКА ЭКРАНА Этот параметр определяет минимальную яркость дисплея.	0 ÷ 100% (5)
P1.6	МАКСИМАЛЬНАЯ ПОДСВЕТКА ЭКРАНА Этот параметр определяет максимальную яркость дисплея.	0 ÷ 100 % (80)
P1.7	КОНТРАСТНОСТЬ ДИСПЛЕЯ Этот параметр определяет контрастность дисплея.	1 ÷ 8 (6)
P1.8	ЗВУК Этот параметр определяет, когда включается звук	0 - никогда 1 - кнопки 2 - кнопки и предупреждения 3 - кнопки, предупреждения и уведомления
P1.9	ОТОБРАЖЕНИЕ ПРЕДУПРЕЖДЕНИЙ И СООБЩЕНИЙ Этот параметр определяет, будут ли отображаться предупреждения и уведомления.	0 - нет изображения 1 - предупреждения 2 - предупреждения и уведомления
P1.10	ОСНОВНОЙ ДИСПЛЕЙ Этот параметр определяет, какая информация будет отображаться на основном дисплее.	1 - температура в помещении 2 - дополнительный датчик температуры 3 - температура горячей воды 4 - влажность 5 - давление воздуха 6 - дополнительный датчик 7 - качество воздуха* 11 - T1 датчик терморегулятора ... 22 - T12 датчик терморегулятора

ДОПОЛНИТЕЛЬНЫЕ И СЕРВИСНЫЕ НАСТРОЙКИ

RU

№	Описание	Диапазон
P1.11	<p>ПЕРВОЕ ОТОБРАЖЕНИЕ В ИНФОРМАЦИОННОЙ СТРОКЕ</p> <p>Этот параметр определяет, какая информация будет отображаться первой в информационной строке.</p>	<p>0 - нет изображения</p> <p>1 - температура в помещении</p> <p>2 - дополнительный датчик температуры</p> <p>3 - температура горячей воды</p> <p>4 - влажность</p> <p>5 - давление воздуха</p> <p>6 - дополнительный датчик (AUX) 7 - качество воздуха*</p> <p>11 - T1 датчик терморегулятора</p> <p>...</p> <p>22 - T12 датчик терморегулятора</p>
P1.12	<p>ВТОРОЕ ОТОБРАЖЕНИЕ В ИНФОРМАЦИОННОЙ ЛИНИИ</p> <p>Этот параметр определяет, какая информация будет отображаться второй в информационной строке.</p>	<p>Диапазон настройки идентичен параметру P1.11.</p> <p>Заводская настройка: 3 - температура горячей воды</p>
P1.13	<p>ТРЕТЬЕ ОТОБРАЖЕНИЕ В ИНФОРМАЦИОННОЙ СТРОКЕ</p> <p>Этот параметр определяет, какая информация будет отображаться третьей в информационной строке.</p>	<p>Диапазон настройки идентичен параметру P1.11.</p> <p>Заводская настройка: 4 - влажность</p>
P1.14	<p>ЧЕТВЕРТОЕ ОТОБРАЖЕНИЕ В ИНФОРМАЦИОННОЙ СТРОКЕ</p> <p>Этот параметр определяет, какая информация будет отображаться четвертой в информационной строке.</p>	<p>Диапазон настройки идентичен параметру P1.11.</p> <p>Заводская настройка: 5 - давление воздуха</p>
P1.15	<p>ПЯТОЕ ОТОБРАЖЕНИЕ В ИНФОРМАЦИОННОЙ СТРОКЕ</p> <p>Этот параметр определяет, какая информация будет отображаться пятой в информационной строке.</p>	<p>Диапазон настройки идентичен параметру P1.11.</p> <p>Заводская настройка: 0 - нет изображения</p>

ДОПОЛНИТЕЛЬНЫЕ И СЕРВИСНЫЕ НАСТРОЙКИ

<i>№</i>	<i>Описание</i>	<i>Диапазон</i>
P1.16	ШЕСТОЕ ОТОБРАЖЕНИЕ В ИНФОРМАЦИОННОЙ СТРОКЕ Этот параметр определяет, какая информация будет отображаться шестой в информационной строке.	Диапазон настройки идентичен параметру P1.11. Заводская настройка: 0 - нет изображения
P1.17	СЕДЬМОЕ ОТОБРАЖЕНИЕ В ИНФОРМАЦИОННОЙ СТРОКЕ Этот параметр определяет, какая информация будет отображаться седьмой в информационной строке.	Диапазон настройки идентичен параметру P1.11. Заводская настройка: 0 - нет изображения
P1.18	КОЛИЧЕСТВО ИНФОРМАЦИИ НА ОСНОВНОМ ДИСПЛЕЕ Этот параметр определяет, сколько информации из информационной строки должно в других случаях отображаться на основном дисплее.	1 ÷ 9 (1)

ГРУППА ПАРАМЕТРОВ P2 - АДРЕС БЛОКА УПРАВЛЕНИЯ

<i>№</i>	<i>Описание</i>	<i>Диапазон</i>
P2.1	АДРЕС БЛОКА УПРАВЛЕНИЯ Этот параметр определяет адрес блока управления. Он может быть 1 или 2. Во время первого запуска адрес блока управления устанавливается автоматически.	0 - автоматическая настройка 1 - адрес1 2 - адрес 2

ДОПОЛНИТЕЛЬНЫЕ И СЕРВИСНЫЕ НАСТРОЙКИ

RU

ГРУППА ПАРАМЕТРОВ S1 - СЕРВИСНЫЕ ПАРАМЕТРЫ

№	Описание	Диапазон
S1.2	ТЕМПЕРАТУРА В ПОМЕЩЕНИИ Этот параметр определяет, какой датчик используется для определения температуры в помещении. Информация: для настройки 3 среднее значение установленного и дополнительного датчиков рассчитывается для температуры в помещении.	0 - нет 1 - встроенный датчик 2 - дополнительный датчик (AUX) 3 - встроенный и дополнительный датчик
S1.3	КАЛИБРОВКА ВСТРОЕННОГО ДАТЧИКА ТЕМПЕРАТУРЫ Эта настройка определяет поправку к измеренной температуре встроенного датчика.	-5,0 ÷ 5,0 °C (0,0)
S1.4	КАЛИБРОВКА ДОПОЛНИТЕЛЬНОГО ДАТЧИКА ТЕМПЕРАТУРЫ (AUX) Этот параметр определяет поправку к измеренной температуре дополнительного датчика.	-5,0 ÷ 5,0 °C (0,0)
S1.5	КАЛИБРОВКА ДАТЧИКА ОТНОСИТЕЛЬНОЙ ВЛАЖНОСТИ Этот параметр определяет поправку к измеренной относительной влажности в помещении.	-10 ÷ 10 % (0)
S1.6	КАЛИБРОВКА ДАТЧИКА ДАВЛЕНИЯ ВОЗДУХА Этот параметр определяет поправку к измеренному давлению воздуха.	-100 ÷ 100 мб (0)
S1.7	КАЛИБРОВКА ДАТЧИКА КАЧЕСТВА ВОЗДУХА Этот параметр определяет поправку к измеренному качеству воздуха.	-1000 ÷ 1000 (0)
S1.8	КАЛИБРОВКА ДАТЧИКА ОСВЕЩЕНИЯ Этот параметр определяет поправку к измеренному освещению помещения.	0,5 ÷ 2 (1)
S1.9	БЛОКИРОВКА МЕНЮ Этот параметр ограничивает доступ к группам параметров в меню.	0 - нет блокировки 1 - S1 2- P1, P2 и S1

ДОПОЛНИТЕЛЬНЫЕ И СЕРВИСНЫЕ НАСТРОЙКИ

№	Описание	Диапазон
S1.10	<p>БЛОКИРОВКА КНОПОК Эта настройка блокирует работу кнопок. Действие функции блокировки кнопок описано в разделе «Блокировка кнопок».</p>	<p>0 - нет блокировки 1 - тип операции, 2 - то же, что и 1, и функции, 3 - то же, что и 2, и желаемая температура, 4 - то же, что и 3, и просмотр информации и настройки.</p>
S1.11	<p>МИНИМАЛЬНАЯ НАСТРОЙКА ЖЕЛАЕМОЙ ТЕМПЕРАТУРЫ Этот параметр определяет минимально возможную настройку температуры в помещении.</p>	4 ÷ 40 °C (6)
S1.12	<p>МАКСИМАЛЬНАЯ НАСТРОЙКА ЖЕЛАЕМОЙ ТЕМПЕРАТУРЫ Этот параметр определяет максимально возможную настройку температуры в помещении.</p>	4 ÷ 40 °C (30)
S1.13	<p>ВРЕМЯ ИГНОРИРОВАНИЯ ТЕМПЕРАТУРЫ В ПОМЕЩЕНИИ Используется с функцией «Камин». Работа функции «Камин» описана в главе «Функция "Камин"».</p>	1 ÷ 12 рн (5)
S1.14	<p>ВЫСОТА ДЛЯ ПРОГНОЗА ПОГОДЫ Эта настройка для ввода высоты блока управления. Это улучшает точность прогноза погоды.</p>	0 ÷ 1999 м (300)

БЛОКИРОВКА НАСТРОЕК

При блокировке настроек отключается доступ к отдельным группам параметров. Видны только разблокированные группы параметров. Заблокированные настройки можно временно разблокировать, нажав и удерживая кнопку **+** в течение 20 секунд, пока мы находимся в последней разблокированной группе настроек.

Параметр S1.9 определяет, какие группы настроек заблокированы:

S1.9 = 0 - нет блокировки,

S1.9 = 1 - группа S1 заблокирована,

S1.9 = 2 - группы P1, P2 и S1 заблокированы.

БЛОКИРОВКА НАСТРОЕК

Блокируя клавиши, мы ограничиваем или отключаем незапрошенные настройки или активацию функций. Кнопки блокируются нажатием и удерживанием кнопки **—** в течение 10 секунд и разблокируются нажатием и удерживанием кнопки **+** в течение 10 секунд.

Параметр S1.10 определяет степень блокировки кнопок:

S1.10 = 0 - нет блокировки,

S1.10 = 1 - режим работы для помещений и водопровода заблокирован,

S1.10 = 2 - то же, что и 1, но добавляет блокировку функций «Вечеринка», Есо, «Горячая вода» и «Камин».

S1.10 = 3 - то же, что и 2, но добавляет блокировку желаемых температур,

S1.10 = 4 - то же, что и 3, но добавляет блокировку просмотра информационных дисплеев и дополнительных сервисных настроек.



Когда кнопки заблокированы, на основном дисплее появляется символ .

При нажатии и удержании кнопки **j** в течение 40 секунд параметры в группах P1, P2 и S1 восстанавливаются до заводских настроек. Заводские настройки в таблице параметров выделены **жирным шрифтом**.

ОПИСАНИЕ ОШИБОК

Ошибка	Описание
EГ1	<p>Ошибка датчика температуры в помещении.</p> <p>Если параметр S1.2 = 1, сбой произошел во встроенном датчике.</p> <p>Если параметр S1.2 = 2, сбой произошел в дополнительном датчике. Проверить тип и подключение дополнительного датчика.</p> <p>Если параметр S1.2 = 3, сбой произошел во встроенном и дополнительном датчике. Проверить тип и подключение дополнительного датчика. Если ошибка не устранена, блок управления следует отправить на ремонт.</p>
EГ2	<p>Ошибка дополнительного датчика.</p> <p>Проверить тип и подключение дополнительного датчика.</p> <p>Если ошибка не устранена, блок управления следует отправить на ремонт.</p>
EГ3	<p>Ошибка внешнего датчика.</p> <p>Проверить тип и подключение внешнего датчика на контроллере отопления.</p>
EГ4	<p>Ошибка датчика горячей воды.</p> <p>Проверьте тип и подключение датчика горячей воды на терморегуляторе.</p>
E000 EГГ	<p>Ошибка соединения с терморегулятором.</p> <p>Проверить соединение между блоком управления и терморегулятором. Если подключены два блока управления, проверьте настройку адреса блоков управления.</p>



При установке и подключении всегда следуйте прилагаемым инструкциям.

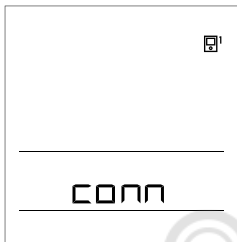

Во время первого запуска адрес блока управления устанавливается автоматически. Если подключен один блок управления модуль, он получает адрес 1. Если подключен дополнительный блок управления, он получает адрес 2. Если два блока управления подключены одновременно, адрес должен быть подтвержден или установлен на одном из них, а другой блок управления автоматически получит оставшийся адрес. В соответствии с заводскими настройками блок управления 1 влияет на первый отопительный контур, а блок управления 2 - на второй.

Параметр P2.1 используется для ручной установки адреса блока управления:

P2.1 = 0 - адрес блока управления устанавливается автоматически,

P2.1 = 1 - Адрес блока управления 1,

P2.1 = 2 - Адрес блока управления 2.

<i>Технические характеристики</i>	<i>RCD2</i>
Дисплей с подсветкой	Да
Тип температурного датчика	Murata NTC (10 кЭ)
Возможность подключения дополнительного температурного датчика (AUX)	Да
Датчик освещения	Да
Датчик влажности	Да
Датчик качества воздуха	Да
Датчик давления воздуха	Да
Питание	шина линии связи max. 50 m
Максимальное использование	0,02 W
Уровень защиты	IP 30 согласно EN 60529
Класс безопасности	III согласно EN 60730-1
Корпус	ПК термопласт
Размеры (Ш x В x Г)	82 x 125 x 16,5 mm
Температура окружающей среды	0 ÷ 40 °C
Температура хранения	-20 °C ... +65 °C
Вес	115 г

УТИЛИЗАЦИЯ СТАРОГО ЭЛЕКТРИЧЕСКОГО И ЭЛЕКТРОННОГО ОБОРУДОВАНИЯ

RU



Утилизация старого электрического и электронного оборудования (касается стран-членов ЕС и других европейских стран с системой сортировки отходов).

Этот символ на изделии или упаковке указывает на то, что его нельзя выбрасывать вместе с бытовыми отходами. Его необходимо сдать в пункт сбора отработанного электрического и электронного оборудования (WEEE). Надлежащая утилизация этого изделия предотвратит негативное воздействие на окружающую среду и здоровье, которое в противном случае могло бы быть вызвано его ненадлежащей утилизацией. Переработка материала сокращает использование нового сырья. Для получения дополнительной информации о переработке этого продукта обратитесь в компетентные органы, муниципальную службу или в магазин, где вы приобрели изделие.

© KOMFORT

МОНТАЖ И ЭЛЕКТРИЧЕСКОЕ ПОДКЛЮЧЕНИЕ

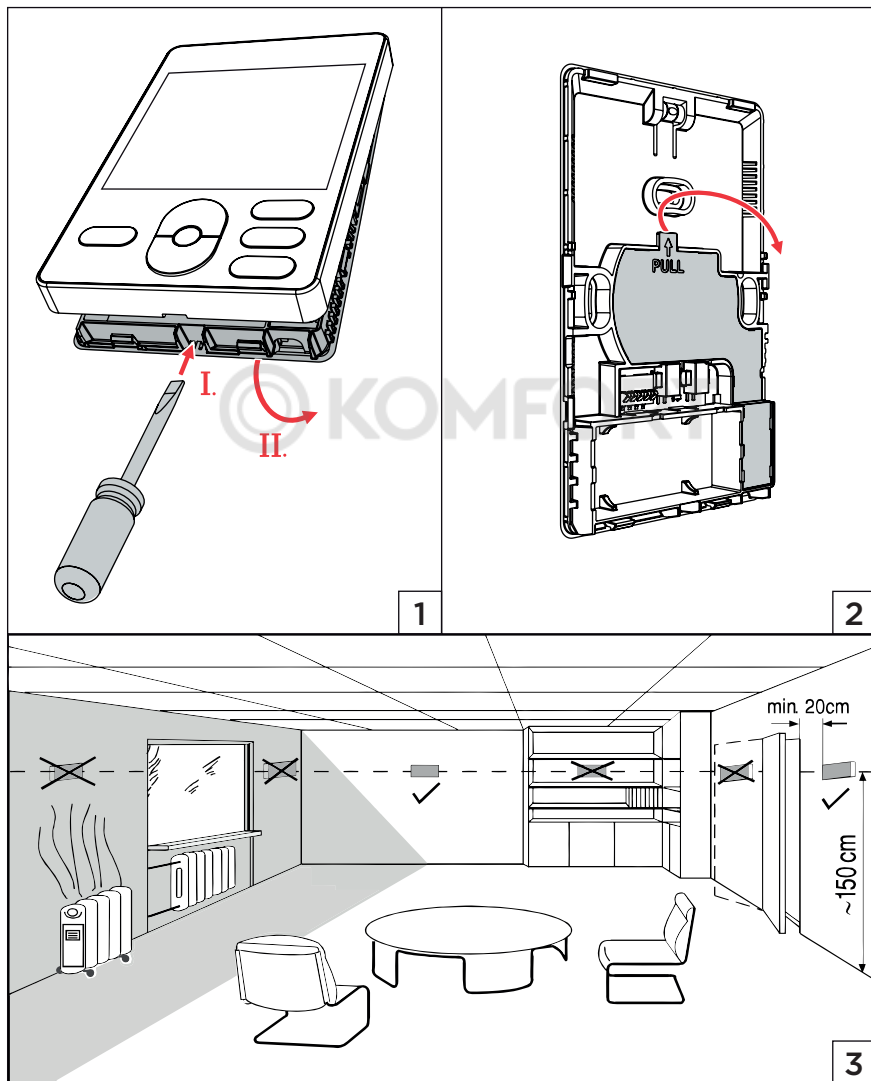

МОНТАЖ И ЭЛЕКТРИЧЕСКОЕ ПОДКЛЮЧЕНИЕ

RU

	≥	≤	L _{max}
	0,25 mm ²	0,75 mm ²	50m
	0,25 mm ²	0,5 mm ²	50m
	0,25 mm ²	0,5 mm ²	50m

W..



K..



MWR3

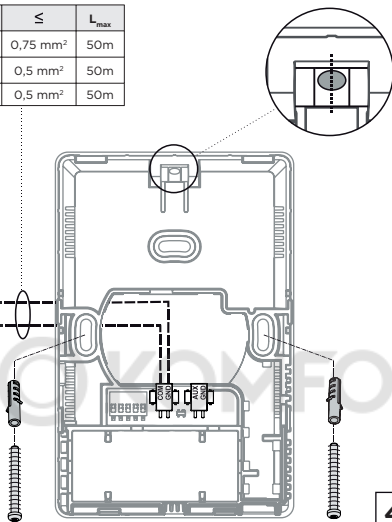

4

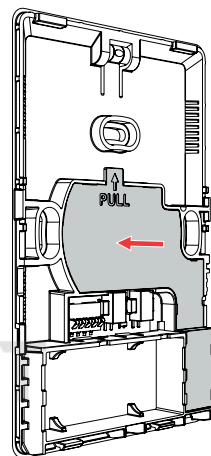

5

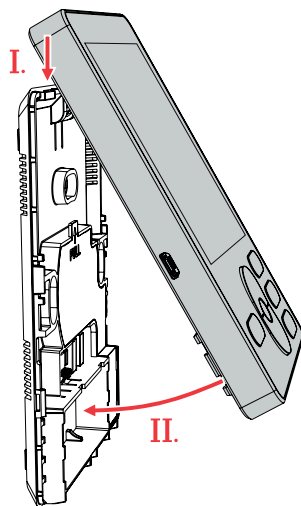

6

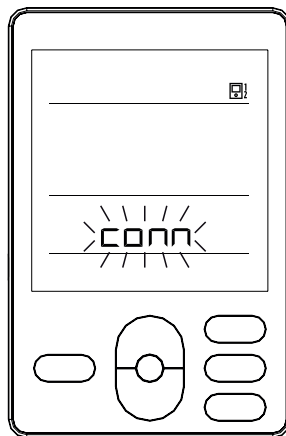

7







© KOMFORT



01MC060803