

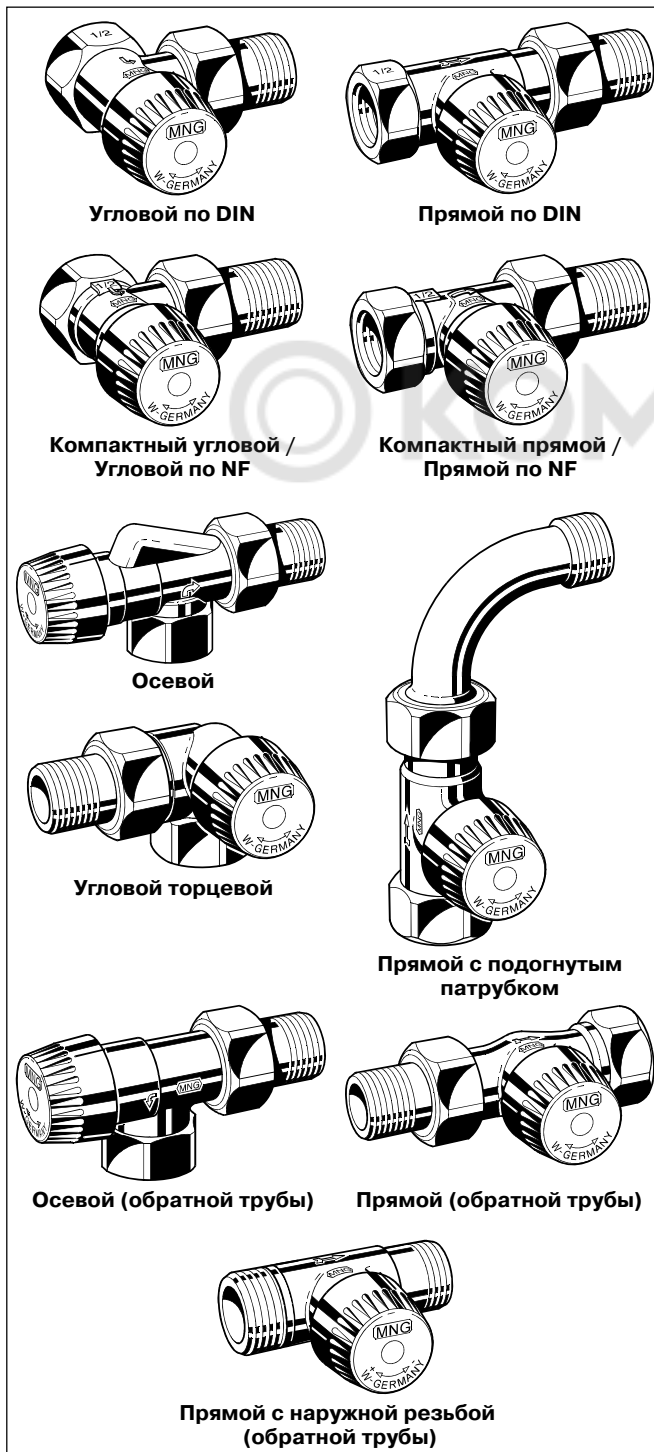

ТЕРМОСТАТИЧЕСКИЕ РАДИАТОРНЫЕ КЛАПАНЫ

СПЕЦИФИКАЦИЯ



НАЗНАЧЕНИЕ

Термостатические радиаторные клапаны (ТРК) позволяют осуществлять индивидуальное регулирование температуры в помещениях и, таким образом, экономить энергоресурсы.

СОВМЕСТИМОСТЬ

Термостатические радиаторные клапаны подходят для:

- всех радиаторных термостатов Honeywell с посадочной резьбой M30 x 1,5;
- приводов Honeywell M100, Z100 и различных M7410;
- приводов **Hometronic** HR50 и **Roomtronic** HR40.

ОСОБЕННОСТИ

- Соответствие требованиям национальных стандартов
- Широкая область применения клапанов
- Бесшумная работа
- Стандартизированные размеры угловых и прямых корпусов (стандарт DIN 3841 - тип D)
- Стандартизированные компактные угловые и прямые модели (стандарт DIN 3841-тип F)
- Замену вставки клапана можно производить в процессе работы, без опорожнения системы
- Возвратная пружина клапана не соприкасается с водой
- Четкая идентификация различных типов
- Подсоединение ко всем типам трубопроводов диаметром ДУ от 10 до 20

Модульный принцип (АТ- концепция)

Все клапаны, отвечающие АТ-концепции, имеют стандартизированную конструкцию корпусов с едиными размерами под вставку.

Все вставки могут быть заменены любой другой вставкой, выполненной по принципу АТ (т.е. UBG, BB, KV, GB, SL, V, FV и SC), причем замена вставки может производиться без опорожнения системы (см. Принадлежности).

КОНСТРУКЦИЯ

Термостатические радиаторные клапаны типа ВВ:

- Корпус клапана с Ру10, Ду10, 15 или 20:
 - с внутренним резьбовым соединением, соответствующим стандарту DIN 2999 (ISO 7), подходящим для трубных резьбовых соединений, а также для соединения с медными трубами или трубами из прецизионной стали на входе¹ (смотрите параметры компрессионных колец в разделе "Принадлежности")
 - с наружным резьбовым соединением с накидной гайкой и радиаторным патрубком на выходе¹ (евро-конус)
 - угловые или прямые корпуса в соответствии с DIN, с размерами согласно HD1215, ч.2, тип D;
 - угловые или прямые корпуса в соответствии с NF, с размерами согласно HD1215, ч.2, тип F;
- Вставка клапана (см. далее)
- Защитно-идентификационный колпачок
- Радиаторный хвостовик и накидная гайка

1 - В клапанах для обратной трубы - наоборот.

МАТЕРИАЛЫ

- Корпуса прямых/угловых по DIN, прямых с изогнутым патрубком, осевых (обратка) и прямых (обратка) клапанов: никелированная красная бронза
- Корпуса компактных прямых/угловых, прямых/угловых по NF, угловых торцевых и осевых клапанов: никелированная горячекованная бронза
- Вставки клапанов изготовлены из бронзы с уплотнительными кольцами из EPDM резины, мягкими уплотнениями и штоком из нержавеющей стали
- Защитный колпачок из черного пластика
- Соединительная гайка из никелированной бронзы, патрубок из бронзы

СПЕЦИФИКАЦИЯ

Рабочая температура	Макс. 130 °C
Рабочее давление	Макс. 10 бар
Максимальный перепад давления	1.0 бар, или 2.0 бара (для V-типа) (для обеспечения бесшумной работы рекомендуется макс. 0.25 бар)
Значение k_{vs}	Зависит от типа вставки
Резьба соединения корпуса и термостатической головки	M 30 x 1,5
Размер закрытия	11,5 мм
Рабочий ход	2,5 мм

ПРИНЦИП РАБОТЫ

Работой клапана управляет радиаторный термостат. Комнатный воздух, проходя вокруг чувствительного элемента радиаторного термостата, вызывает изменение объема капсулы с чувствительным элементом, которое воздействует на шток клапана, и, таким образом, ТРК закрывается. При спаде температуры чувствительный элемент сжимается, а возвратная пружина вновь открывает (или закрывает) клапан. Благодаря этому в радиатор может затекать только то количество воды, которое необходимо для обеспечения заданной радиаторным термостатом температуры. Термостатические радиаторные клапаны (ТРК) устанавливаются на подводящей или обратной трубах радиаторов или теплообменников. Вместе с радиаторным термостатом, например Thera-4, они регулируют температуру помещения посредством регулирования потока горячей воды через радиатор.

Размеры и номера для заказа



Рис. 1. Угловой



Рис. 2. Прямой

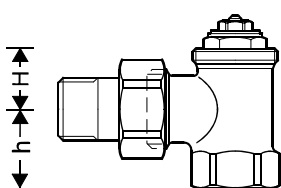

Рис. 2а. Прямой с наружной резьбой

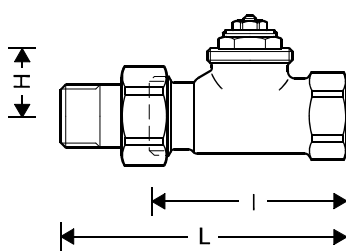

Рис. 3. Осевой

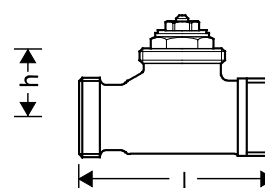

Рис. 4. Угловой торцевой

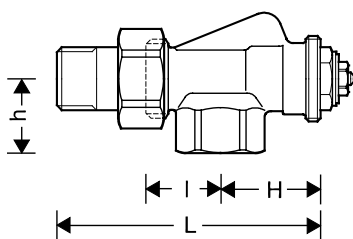

Рис. 5. Прямой с изогнутым патрубком

Таблица 1. Размеры корпусов и номера для заказа к стандартным комбинациям корпусов-вставок

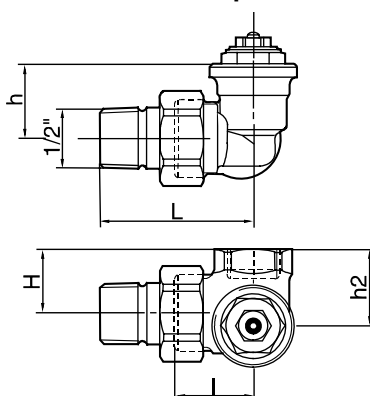
Тип корпуса	DN	Соединение	Размеры корпуса клапана						Значения K_{vs} и номера для заказа всех типов вентиляционных вставок						
			I	L	H	h	h ₂	UBG		BB		SC		SL	
								K_{vs}	О.С. номер	K_{vs}	О.С. номер	K_{vs}	О.С. номер	K_{vs}	О.С. номер
Для подающей трубы															
Угловые по DIN (рис.1)	10	Rp 3/8"	26	52	20	22	-	1,70	V2000EUB10 ²	0,62	V2000EBB10 ²	0,40	V2000ESC10	-	-
	15	Rp 1/2"	29	58	20	26	-	1,85	V2000EUB15 ²	0,62	V2000EBB15 ²	0,40	V2000ESC15	1,85	V2000ESL15
	20	Rp 3/4"	34	66	19	29	-	1,95	V2000EUB20 ²	0,62	V2000EBB20 ²	0,40	V2000ESC20	1,95	V2000ESL20
	25	Rp 1"	41,5	73	26	33	-	2,20	V2000EUB25	-	-	-	-	-	-
	10	Rp 3/8"	59	85	25	-	-	1,70	V2000DUB10 ²	0,62	V2000DBB10 ²	0,40	V2000DSC10	-	-
Прямые по DIN (рис.2)	15	Rp 1/2"	66	95	25	-	-	1,85	V2000DUB15 ²	0,62	V2000DBB15 ²	0,40	V2000DSC15	1,85	V2000DSL15
	20	Rp 3/4"	74	106	25	-	-	1,95	V2000DUB20 ²	0,62	V2000DBB20 ²	0,40	V2000DSC20	1,95	V2000DSL20
	25	Rp 1"	80	112,5	30	-	-	2,20	V2000DUB25 ²	-	-	-	-	-	-
	10	Rp 3/8"	24	49	21	20	-	1,80	-	-	V2020EBB10	-	-	1,70	V2020ESL10
	15	Rp 1/2"	26	53	22	23	-	1,80	V2020EUB15	0,62	V2020EBB15	-	-	1,85	V2020ESL15
Угловые по NF (рис.1)	20	Rp 3/4"	34	66	18	29	-	1,95	-	-	-	-	-	1,95	V2020ESL20
	10	Rp 3/8"	50	75	26	-	-	0,80	V2020DUB10	0,62	V2020DBB10	-	-	1,70	V2020DSL10
	15	Rp 1/2"	55	82	26	-	-	1,10	V2020DUB15	0,62	V2020DBB15	-	-	1,85	V2020DSL15
	20	Rp 3/4"	74	106	24	-	-	1,95	V2020DUB20	-	-	-	-	1,95	V2020DSL20
	10	Rp 3/8"	24	81,8	33	22	-	1,20	V2000AUB10	0,62	V2000ABB10 ²	-	-	-	-
Осевые (рис.3)	15	Rp 1/2"	26	89,2	35	26	-	1,20	V2000AUB15	0,62	V2000ABB15 ²	0,40	V2000ASC15	-	-
	10	Rp 3/8"	24	53	22	26	26,5	1,00	V2000LUB10	0,62	V2000LBB10	-	-	-	-
	15	Rp 1/2"	24	53	26	26	30,5	1,00	V2000LUB15	0,62	V2000LBB15	-	-	-	-
	10	Rp 3/8"	24	53	22	26	26,5	1,00	V2000RUB10	0,62	V2000RBB10	-	-	-	-
	15	Rp 1/2"	24	53	26	26	30,5	1,00	V2000RUB15	0,62	V2000RBB15	-	-	-	-
С изогнутым патрубком	15	Rp 1/2"	66	108	-	25	-	1,60	V2000BUB15	0,62	V2000BBB15	-	-	-	-
	10	Rp 3/8"	25	50	19	23,5	-	-	-	0,62	V2000HBB10	-	-	-	-
Для обратной трубы	15	Rp 1/2"	29	58	22	23,5	-	-	-	0,62	V2000HBB15	-	-	-	-
	10	Rp 3/8"	57	83	22	-	-	-	-	0,62	V2000IBB10	-	-	-	-
	15	Rp 1/2"	65	94	21	-	-	-	-	0,62	V2000IBB15	-	-	-	-
Для прямой и обратной трубы															
Прямые по DIN с наружной резьбой (рис.2а)	15	G 3/4" A	-	-	-	-	-	1,20	V2000IUB10	-	-	-	-	-	-
	10	G 3/8" A	-	-	-	-	-	-	-	-	-	-	-	-	-

Таблица 1. Размеры корпусов и номера для заказа к стандартным комбинациям корпус-вставка (продолжение)

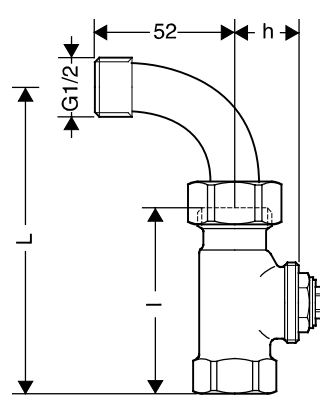
Тип корпуса	DN	Соединение	Размеры корпуса клапана					Значения K_{vs} и номера для заказа всех типов вентиляльных вставок									
			I	L	H	h	h_z	V		KV1		KV2		KV3		FV	
								K_{vs}	O.S. номер	K_{vs}	O.S. номер	K_{vs}	O.S. номер	K_{vs}	O.S. номер	K_{vs}	O.S. номер

Для подающей трубы

Угловые по DIN (рис.1)	10	Rp 3/8"	26	52	19	22	-	0,72	V2000EVS10 ²	0,140	V2000EK310	0,360	V2000EK410 ²	0,800	V2000EK510 ²	0,51	V2000EFS10 ²
	15	Rp 1/2"	29	58	19	26	-	0,72	V2000EVS15 ²	0,140	V2000EK315 ²	0,360	V2000EK415 ²	0,800	V2000EK515 ²	0,51	V2000EFS15 ²
Прямые по DIN (рис.2)	20	Rp 3/4"	34	66	18	29	-	0,72	V2000EVS20 ²	0,140	V2000EK320	0,360	V2000EK420 ²	0,800	V2000EK520	0,51	V2000EFS20 ²
	10	Rp 3/8"	59	85	24	-	-	0,72	V2000DVS10 ²	0,140	V2000DK310	0,360	V2000DK410	0,800	V2000DK510	0,51	V2000DFS10 ²
Компактные угловые (рис.1)	15	Rp 1/2"	66	95	24	-	-	0,72	V2000DVS15 ²	0,140	V2000DK315 ²	0,360	V2000DK415 ²	0,800	V2000DK515 ²	0,51	V2000DFS15 ²
	20	Rp 3/4"	74	106	24	-	-	0,72	V2000DVS20 ²	0,140	V2000DK320	0,360	V2000DK420 ²	0,800	V2000DK520 ²	0,51	V2000DFS20 ²
Компактные прямые (рис.2)	10	Rp 3/8"	24	55,5	21	20	-	0,72	V2010EVS10	-	-	-	-	-	0,51	V2010EFS10	
	15	Rp 1/2"	26	61	22	23	-	0,72	V2010EVS15	-	-	-	-	-	0,51	V2010EFS15	
Угловые по NF (рис.1)	10	Rp 3/8"	50	81,5	26	-	-	0,72	V2010DVS10	-	-	-	-	-	0,51	V2010DFS10	
	15	Rp 1/2"	55	90	26	-	-	0,72	V2010DVS15	-	-	-	-	-	0,51	V2010DFS15	
Прямые по NF (рис.2)	10	Rp 3/8"	24	49	21	20	-	0,72	V2020EVS10 ²	0,140	V2020EK310	0,360	-	-	0,51	V2020EFS10 ²	
	15	Rp 1/2"	26	55	22	23	-	0,72	V2020EVS15 ²	0,140	V2020EK315	0,360	V2020EK415	0,800	V2020EK515	0,51	V2020EFS15 ²
Осевые (рис.3)	10	Rp 3/8"	50	75	26	-	-	0,72	V2020DVS10 ²	0,140	V2020DK310	0,360	V2020DK410	0,800	V2020DK510	0,51	V2020DFS10 ²
	15	Rp 1/2"	55	84	26	-	-	0,72	V2020DVS15 ²	0,140	V2020DK315	0,360	V2020DK415	0,800	V2020DK515	0,51	V2020DFS15 ²
Угловые торц. левые (рис.4)	10	Rp 3/8"	24	81,8	33	22	-	0,72	V2000AVS10 ²	0,140	V2000AK310	0,360	V2000AK410	0,800	V2000AK510	0,51	V2000AFS10 ²
	15	Rp 1/2"	26	89,2	35	26	-	0,72	V2000AVS15 ²	0,140	V2000AK315 ²	0,360	V2000AK415 ²	0,800	V2000AK515 ²	0,51	V2000AFS15 ²
Угловые торц. правые (рис.4)	10	Rp 3/8"	24	53	26	22	26,5	0,72	V2000LVS10	0,140	V2000LK310	0,360	V2000LK410	0,700	V2000LK510	0,51	V2000LFS10
	15	Rp 1/2"	24	53	26	26	30,5	0,72	V2000LVS15	0,140	V2000LK315	0,360	V2000LK415 ²	0,700	V2000LK515	0,51	V2000LFS15
С изогнутым патрубком	10	Rp 3/8"	24	53	26	22	26,5	0,72	V2000RVS10	0,140	V2000RK310	0,360	V2000RK410	0,700	V2000RK510	0,51	V2000RFS10
	15	Rp 1/2"	24	53	26	26	30,5	0,72	V2000RVS15	0,140	V2000RK315	0,360	V2000RK415 ²	0,700	V2000RK515	0,51	V2000RFS15
	15	Rp 1/2"	66	108	24	-	-	-	-	0,140	V2000BK315	0,360	V2000BK415	0,800	V2000BK515	-	-

Для обратной трубы

Осевые (рис.3)	10	Rp 3/8"	25	50	19	23,5	-	0,72	V2000HVS10	0,140	V2000HK310	0,360	V2000HK410	0,800	V2000HK510	0,51	V2000HFS10
	15	Rp 1/2"	29	58	22	23,5	-	0,72	V2000HVS15	0,140	V2000HK315	0,360	V2000HK415	0,800	V2000HK515	0,51	V2000HFS15
Прямые (рис.2)	10	Rp 3/8"	57	83	22	-	-	0,72	V2000IVS10	0,140	V2000IK310	0,360	V2000IK410	0,800	V2000IK510	0,51	V2000IFS10
	15	Rp 1/2"	65	94	21	-	-	0,72	V2000IVS15	0,140	V2000IK315	0,360	V2000IK415	0,800	V2000IK515	0,51	V2000IFS15

Для прямой и обратной трубы

Прямые по DIN с наружной резьбой (рис.2a)	15	G 3/4" A	-	-	-	-	-	-	-	0,140	V2060HK315	0,360	V2060HK415	0,800 (0,936)	V2060HK515	-	-

Размеры и номера для заказа термостатических радиаторных клапанов для различных модификаций корпусов с различными вставками приведены в таблице 1.

ПРИМЕЧАНИЕ: Все размеры приведены в таблице 1 и, если не указано иное, даны в мм.

ПРИМЕЧАНИЕ:² Также имеется вариант с никелированной деталью хвостовика радиатора. Для заказа замените номера на V2002... Возможна также поставка по заказу и других корпусов с никелированным хвостовиком для подключения к радиатору.

ТИПЫ КЛАПАНОВ

(по типам вставок)

Модульная АТ- концепция предусматривает взаимозаменяемость стандартных типов вентильных вставок в стандартных типах термостатических радиаторных клапанов Honeywell. Модульная концепция Honeywell AT Concept гарантирует монтажнику простое и быстрое обслуживание установленных клапанов, даже если они выпущены заводом MNG до 25 лет назад.

Модульная концепция АТ концепт обеспечивает взаимозаменяемость всех вставок ТРК для всех корпусов ТРК. Клапаны MNG гарантируют, что текущая выпускаемая вставка, например, типа V (Настраиваемая) подходит к установленному много лет назад старому клапану.

Клапан типа UBG:

Для однотрубных и двухтрубных систем отопления с величиной расхода от среднего до высокого. Поставляется с белым защитным колпачком для четкой идентификации.

Клапан типа BV:

Стандартный тип. Вставка с заводской настройкой пропускной способности в то же время не является настраиваемой, применяется для небольших установок (например, дом на одну семью) или установок с приблизительно равным расходом на каждом радиаторе (например, вертикальные установки). Поставляется с черным защитным колпачком для четкой идентификации.

Клапан типа V:

Предварительно настраиваемый удобный диск клапана, антивандальное выполнение настройки. Черный защитный колпачок с нанесенной литерой V для четкой идентификации, а также на вставку клапана нанесена бежевая шкала.

Клапан типа KV:

Со специально разработанными дисками для трех значений Kv. Для систем отопления со средним значением потока.

Поставляется с красным (K3), синим (K4) или зеленым (K5) защитным колпачком, и маркировкой "3", "4" или "5" на вставке для четкой идентификации.

Клапан типа FV:

Предварительно настраиваемый посредством удобного настроечного диска клапана. Для систем отопления с низким значением расхода. Коричневый защитный колпачок с нанесенными литерами FV для четкой идентификации.

Клапан типа SC:

При снятии термостата клапан закрывается. Замену вставки клапана можно производить в процессе работы системы без опорожнения системы (под давлением).

Клапан типа SL:

Настраиваемое ограничение рабочего хода. Черный защитный колпачок с нанесенными сверху буквами SL, Бронзовая вставка с черной шкалой.

V2000UB

Клапан типа UBG

Радиаторный клапан без ограничения пропускной способности

ДИАГРАММА РАСХОДА

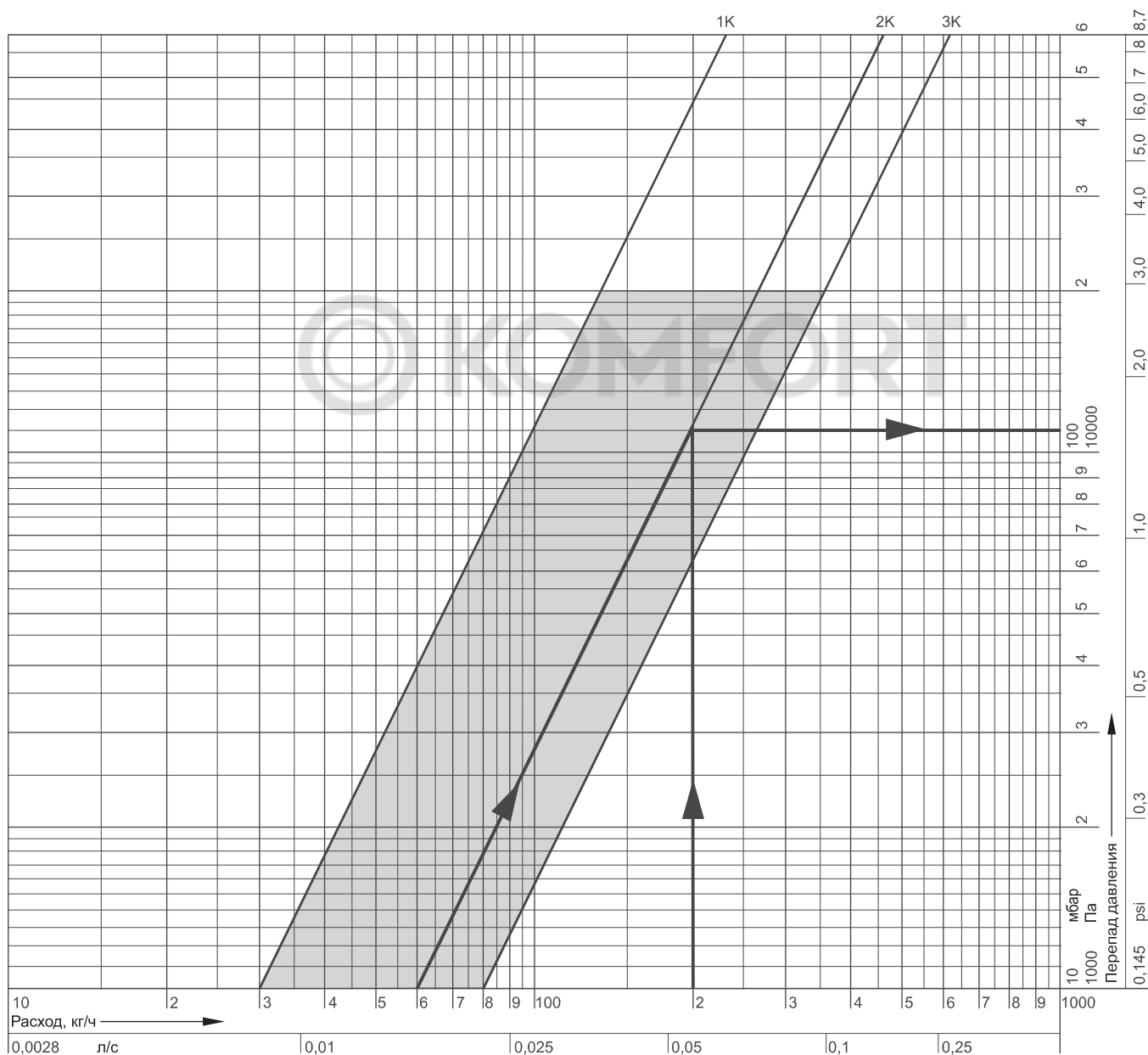

■ - рекомендуемый рабочий диапазон.

Р-диапазон гидравлических характеристик	1K	2K	3K
k_{vs}	0,3	0,6	0,8

Пример расчета

Заданный расход: 150 кг/ч
 Требуется: Потеря давления (Δp) в диапазоне гидравлических характеристик Р-диапазоне - 2K
 Решение: Требуемая потеря давления находится на пересечении линии потока и линии выбранной характеристики клапана Р=2K
 Результат: $\Delta p = 110 \text{ мбар} = 11\,000 \text{ Па}$

ПРИМЕЧАНИЕ: k_{vs} определяется по таблице 2.

V2000BV

Клапан типа ВВ

Радиаторный клапан широкодиапазонного типа

ДИАГРАММА РАСХОДА

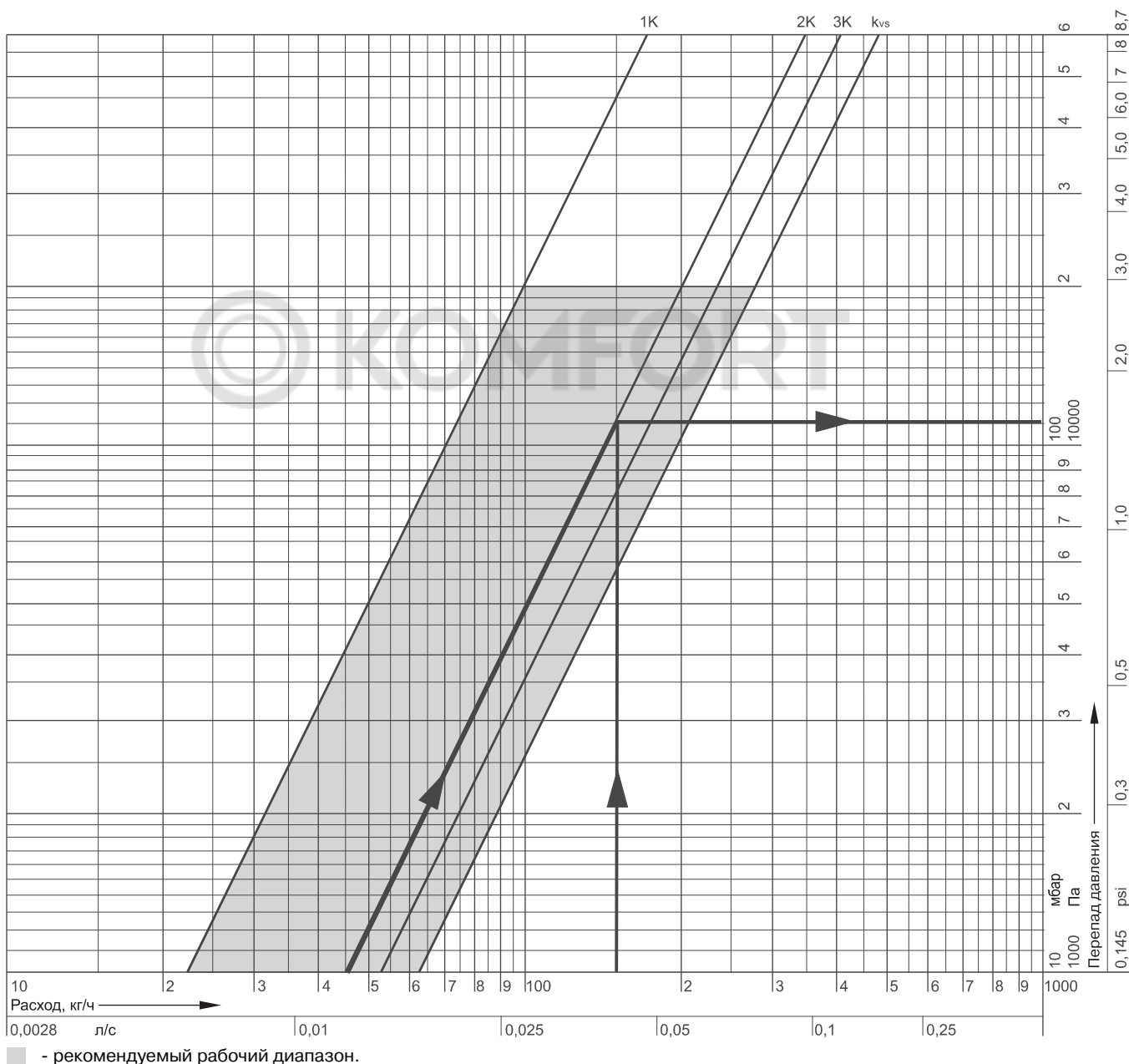

Р-диапазон гидравлических характеристик	1K	2K	3K	открыто = k_{vs}
k_{vs}	0,22	0,45	0,52	0,62

Пример расчета

Заданный расход: 150 кг/ч
 Требуется: Потеря давления (Δp) в диапазоне гидравлических характеристик Р-диапазоне - 2K
 Решение: Требуемая потеря давления находится на пересечении линии потока и линии выбранной характеристики клапана Р=2K
 Результат: $\Delta p = 110 \text{ мбар} = 11\,000 \text{ Па}$

V2000VS

Клапан типа V

Радиаторный клапан
с предварительной настройкой

ДИАГРАММА РАСХОДА

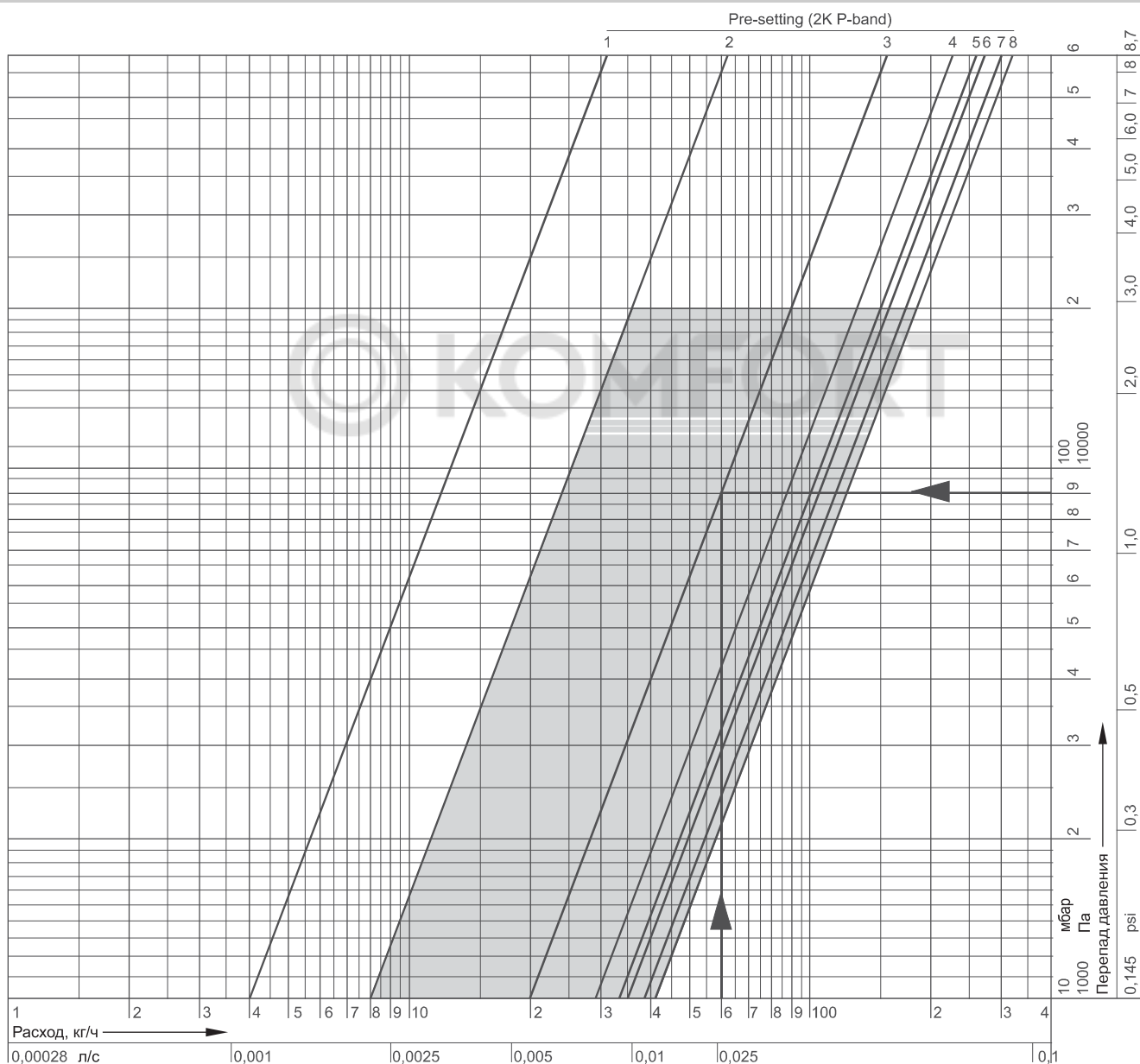

■ - рекомендуемый рабочий диапазон.

Предварительная настройка	1	2	3	4	5	6	7	8 ³
$xP = 1K (m^3/h)$	0,04	0,06	0,13	0,16	0,19	0,19	0,19	0,19
$xP = 2K (m^3/h)$	0,04	0,08	0,20	0,29	0,33	0,35	0,38	0,41
Значение $k_{vs} (m^3/h)$	0,04	0,09	0,22	0,35	0,43	0,51	0,62	0,72

ПРИМЕЧАНИЕ: ³ - заводская настройка.

Пример расчета

Заданный расход: 60 кг/ч
 Требуется: Предварительная настройка на заданный перепад давления ($\Delta p = 90 \text{ мбар} = 9000 \text{ Па}$) при диапазоне гидравлических характеристик $P = 2K$

Решение: Требуемая потеря давления находится на пересечении линии потока и линии выбранной характеристики клапана $P=2K$

Результат: Предварительная настройка 3

V2000Kx

Клапан типа KV

Радиаторный клапан
рассчитанный на определенные значения Kv

ДИАГРАММА РАСХОДА

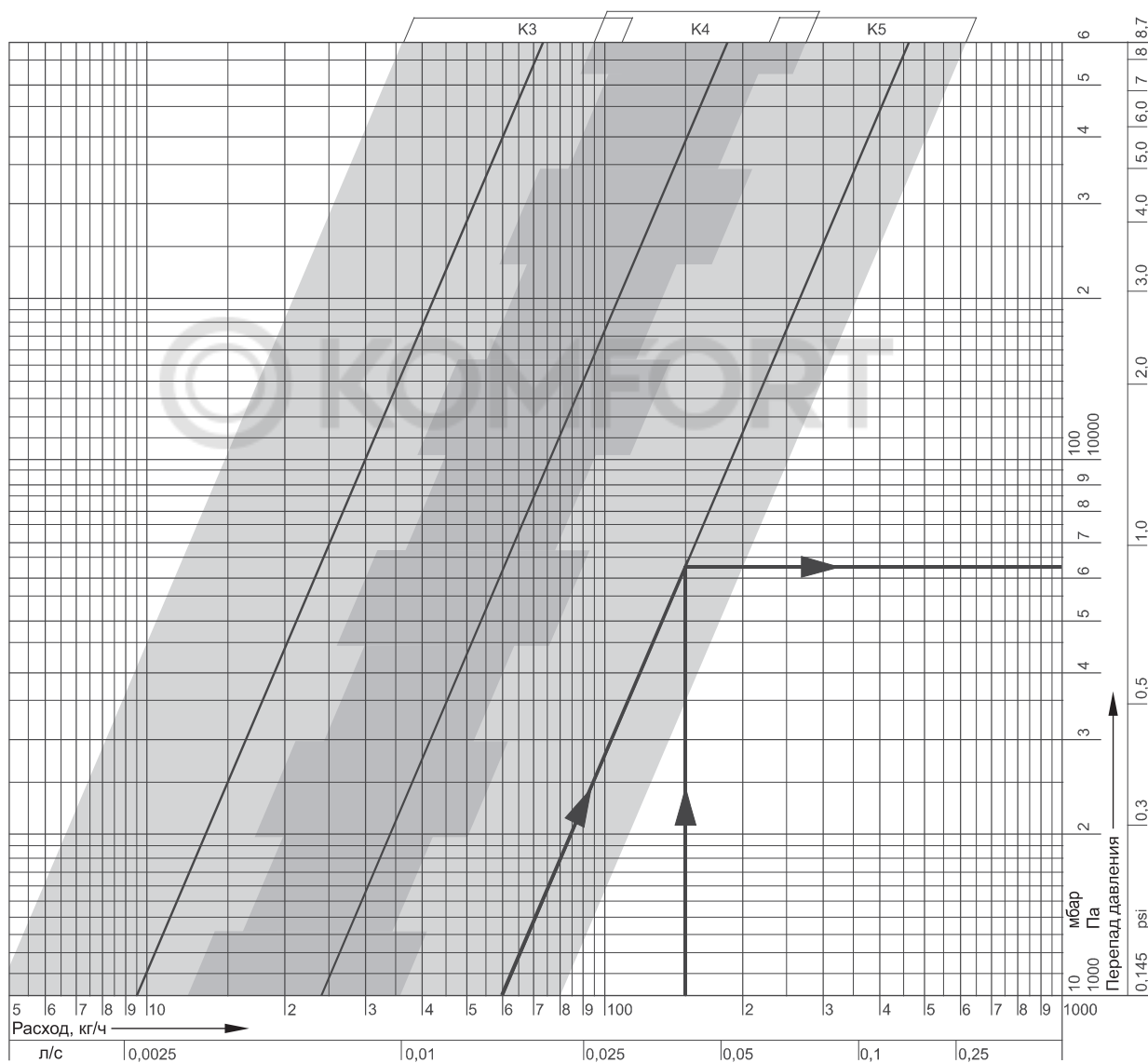

■ - рекомендуемый рабочий диапазон.

Р-диапазон гидравлических характеристик	1K	2K	3K
Значение kv- вставка с диском K3	0,047	0,095	0,140
Значение kv- вставка с диском K4	0,120	0,240	0,360
Значение kv- вставка с диском K5	0,300	0,600	0,8003

ПРИМЕЧАНИЕ: $k_{vS} = 0,7$ для углового торцевого клапана.

Пример расчета

Заданный расход: 150 кг/ч
 Требуется: Потеря давления (Δp) в диапазоне гидравлических характеристик Р-диапазоне - 2K
 Решение: Требуемая потеря давления находится на пересечении линии потока и линии выбранной характеристики клапана Р=2K
 Результат: $\Delta p = 110$ мбар = 11 000 Па

V2000FS

Клапан типа FV

Радиаторный клапан
с тонкой настройкой пропускной способности

ДИАГРАММА РАСХОДА

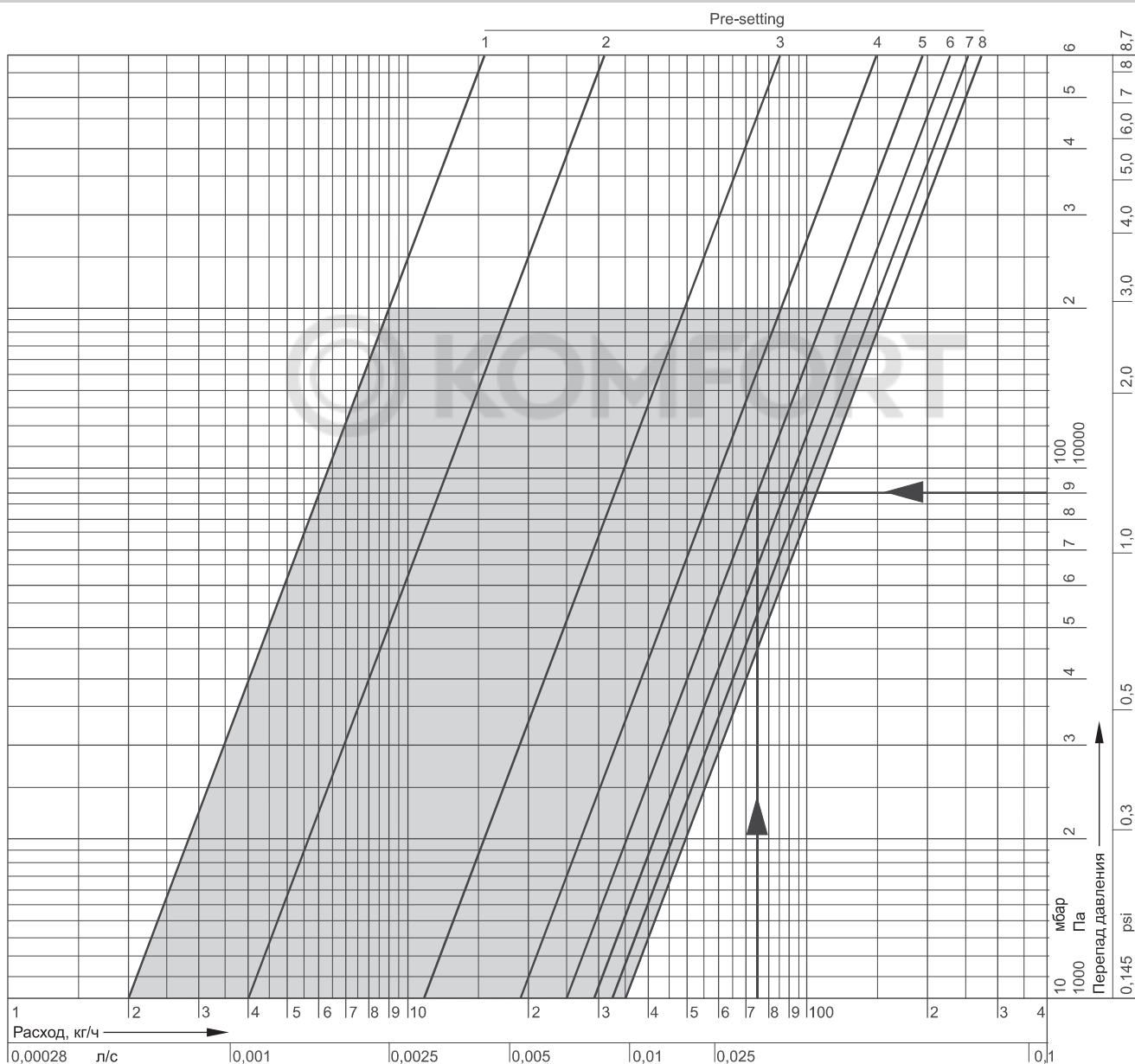

■ - рекомендуемый рабочий диапазон.

Предварительная настройка	1	2	3	4	5	6	7	8 ³
xP = 1K (m³/h)	0,02	0,04	0,10	0,14	0,16	0,17	0,18	0,18
xP = 2K (m³/h)	0,02	0,04	0,11	0,19	0,25	0,29	0,32	0,35
Значение k_{vs} (m³/h)	0,02	0,04	0,12	0,21	0,30	0,37	0,45	0,51

ПРИМЕЧАНИЕ: ³ - заводская настройка.

Пример расчета

Заданный расход: 75 кг/ч
 Требуется: Предварительная настройка на заданный перепад давления ($\Delta p = 90$ мбар = 9000 Па) при диапазоне гидравлических характеристик P = 2K
 Решение: Требуемая потеря давления находится на пересечении линии потока и линии выбранной характеристики клапана P=2K
 Результат: Предварительная настройка 5

V2000SC

Клапан типа SC

Предварительно настраиваемый, автоматически самозакрывающийся радиаторный клапан

ДИАГРАММА РАСХОДА

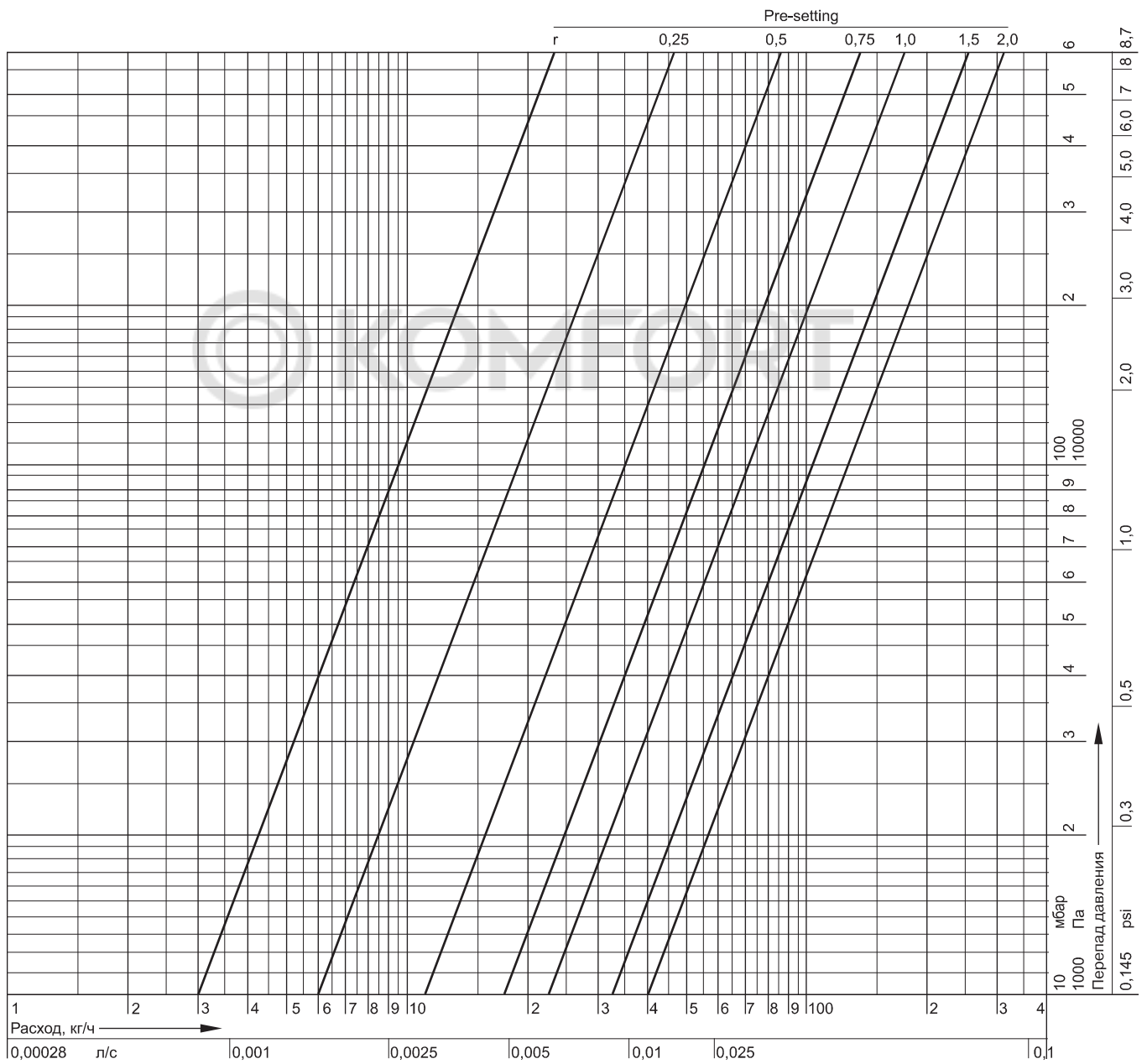

Предварительная настройка	r	1/4	1/2	3/4	1	1 1/2	2
Значение k_{vs}	0,03	0,06	0,11	0,17	0,22	0,32	0,40

ПРИМЕЧАНИЕ: r - значение утечки при снятом термостате.

V2000SL

Клапан типа SL

Радиаторный клапан
с ограничением рабочего хода

ДИАГРАММА РАСХОДА

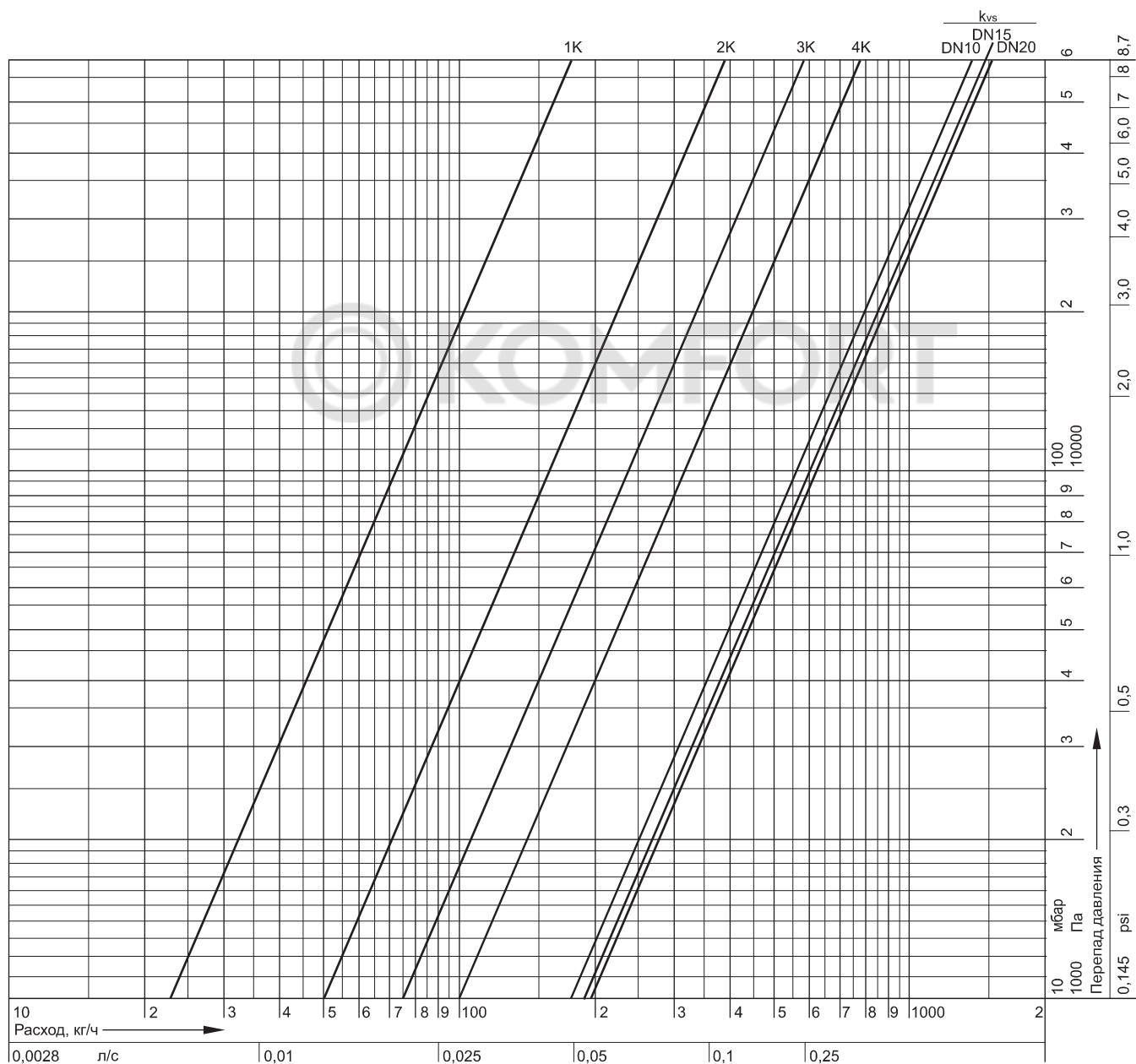

Предварительная настройка	1	2	3	4	5	7	17,5 = открыт = k_{vs}
k_{vs} для ДУ 10	0,25	0,50	0,70	1,00	1,25	1,50	1,70
k_{vs} для ДУ 15	0,25	0,50	0,70	1,00	1,25	1,50	1,85
k_{vs} для ДУ 20	0,25	0,50	0,70	1,00	1,25	1,50	1,95

ПРИМЕЧАНИЕ:

Предварительные настройки выше четвертой могут использоваться только при работе с приводами (работа открыть/закрыть) и не подходят для работы с радиаторными термостатами.

Принадлежности

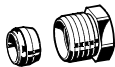

ТРУБНЫЕ СОЕДИНЕНИЯ

Компрессионное кольцо и гайка

	3/8" x 10 мм	VA620A1010
	3/8" x 12 мм	VA620A1012
	1/2" x 10 мм	VA620A1510
	1/2" x 12 мм	VA620A1512
	1/2" x 14 мм	VA620A1514
	1/2" x 15 мм	VA620A1515
	1/2" x 16 мм	VA620A1516
	3/4" x 18 мм	VA620A2018
	3/4" x 22 мм	VA620A2022

ПРИМЕЧАНИЕ: Для труб из меди и мягкой стали с толщиной стенки 1 мм нужно использовать опорные (поддерживающие) вставки.

Компрессионное кольцо и гайка с опорной вставкой (2 шт.)

	3/8" x 10 мм	VA620A1010
	3/8" x 12 мм	VA620A1012
	1/2" x 10 мм	VA620A1510
	1/2" x 12 мм	VA620A1512
	1/2" x 14 мм	VA620A1514
	1/2" x 15 мм	VA620A1515
	1/2" x 16 мм	VA620A1516
	3/4" x 18 мм	VA620A2018
	3/4" x 22 мм	VA620A2022

АРМАТУРА КЛАПАНА

Общие принадлежности:

Поворотная головка настройки

	с возможностью предварительной настройки и встроенной функцией блокировки	VA2200D001
---	---	------------

Герметичная крышка для выключения клапанов на отводном патрубке радиатора

	для клапанов ДУ 10 (3/8")	VA2202A010
	для клапанов ДУ15 (1/2")	VA2202A015
	для клапанов ДУ20 (3/4")	VA2202A020

Уплотнение под герметичную крышку

	для клапанов ДУ 10 (3/8")	VA5090A010
	для клапанов ДУ15 (1/2")	VA5090A015
	для клапанов ДУ20 (3/4")	VA5090A020

Инструмент для замены вставок клапана без опорожнения системы

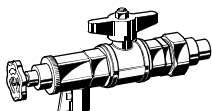
	для всех размеров	VA8200A001
---	-------------------	------------

Переходная деталь

	труба 1" > клапан 1/2"	VA6290A260
	труба 1 1/4" > клапан 1/2"	VA6290A280
	труба 1" > клапан 3/4"	VA6290A285
	труба 1 1/4" > клапан 3/4"	VA6290A305

Хвостовик с резьбой до буртика

	для клапанов ДУ 10 (3/8")	VA5201A010
	для клапанов ДУ 15 (1/2")	VA5201A015
	для клапанов ДУ 20 (3/4")	VA5201A020

Удлиненный хвостовик

	3/8" x 70 мм (для ДУ 10), резьба около 50 мм	VA5204A010
	1/2" x 76 мм (для ДУ 15), резьба около 65 мм	VA5204A015
	3/4" x 70 мм (для ДУ 20), резьба около 60 мм	VA5204A020

Для клапанов с вставками типа V и FV: Ключ предварительной настройки

	для всех размеров (с регулируемым расходом)	VA8201FV02
--	---	------------

Для клапанов с вставками типа SC: Ключ точной предварительной настройки

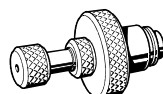
	для всех размеров	VA8201SC01
--	-------------------	------------

Сменная O-образная вставка

	SC-типа	VA8201SC01
---	---------	------------

Насадной колпачек

	для всех размеров	VA8204A001
---	-------------------	------------

СМЕННЫЕ ВСТАВКИ

Сменная вставка клапана типа UBG



UB-типа, без ограничения расхода

VS1200UB01

Сменная вставка клапана типа KV



типа KV-3
типа KV-4
типа KV-5

VS1200K301
VS1200K401
VS1200K501

Сменная вставка клапана типа BB



BB-типа, широкодиапазонного типа

VS1200BB01

Сменная вставка клапана типа SL



SL-типа, с ограничением хода штока

VS1200SL01

Сменная вставка клапана типа V

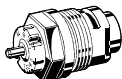

V-типа, с настройкой расхода

VS1200VS01

Сменная вставка клапана типа SC



SC-типа, самозакрывающегося типа

VS1200SC01

Сменная вставка клапана типа FV

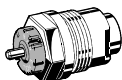

FV-типа, с точной настройкой расхода

VS1200FS01

ПРИМЕРЫ УСТАНОВКИ



Рис. 6. Угловой



Рис. 7. Прямой

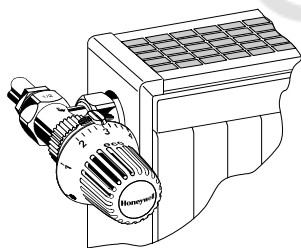

Рис. 8. Осевой

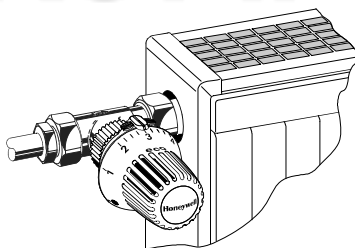

Рис. 9. Угловой торцевой

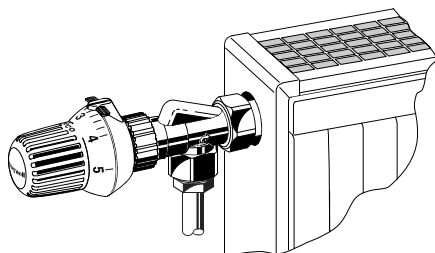
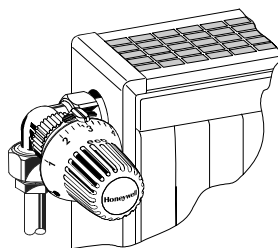
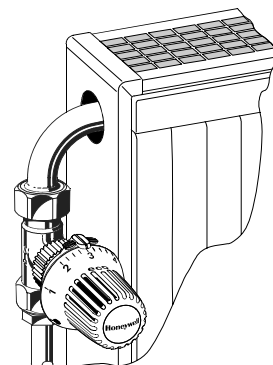

Рис. 10. Прямой с S-коленом