

Термостатический клапан с плавной преднастройкой



Описание

Термостатический радиаторный клапан для регулирования расхода теплоносителя и температуры помещения.

Установка значения Kv осуществляется поворотом штока клапана либо с помощью специального инструмента (583730), либо с помощью гаечного ключа. Клапан имеет 14 значений настройки, чтобы быть наиболее точным: 6 основных и 8 дополнительных.

Модификации

Функционал	Регулирование расхода Преднастройка Kv
Подключение термоголовки	M28x1.5 M30x1.5
Подключение к трубе	Внутренняя или наружная резьба
Подключение к отопительному прибору	Металл/Металл: 3/8", 1/2", 3/4", 1" Или с помощью 2 o'ring уплотнений на конусе и на стороне отопительного прибора: 3/8" and 1/2"

Преимущества

- Направление потока может быть как в одном, так и в другом направлении
- Отсутствует залипание штока

Внутренняя конструкция

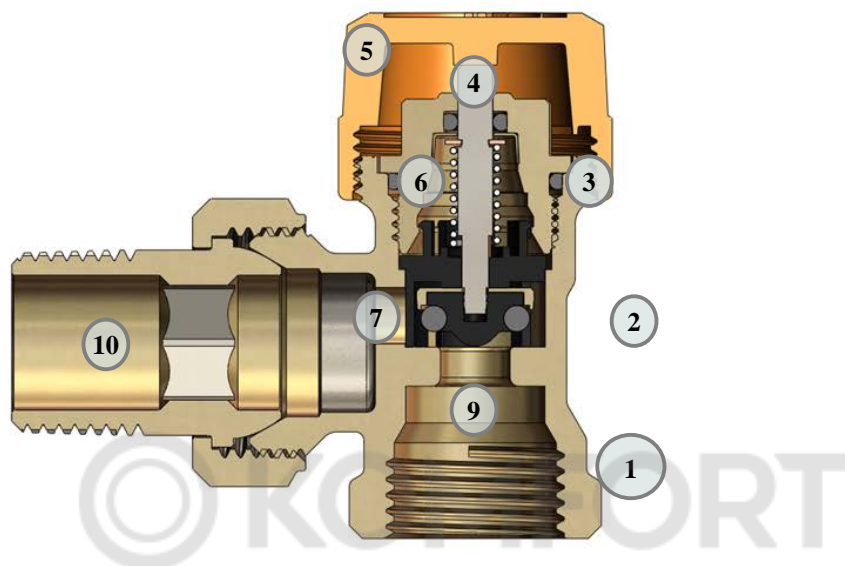

1. Корпус: штампованная латунь с никелированным покрытием
2. Седло клапана с EPDM o'ring уплотнением
3. O'ring уплотнения (вставка и уплотнение штока): устойчивы к этиленгликолю, пропиленгликолю, антифризу.
4. Шток клапана
5. Защитный колпачок из переработанного пластика
6. Пружина: нержавеющей сталь
7. Кольцо настройки Kv
8. Insert : « high resistance » brass
9. Profiled valve seat, suitable for reversed flow direction
10. Union nut : metal / metal or 2 O'ring sealing. Internal hexagonal 13 mm

Применение

Для стандартного применения с горячей водой в пределах следующих параметров:

- Максимальное давление использования: 10 бар
- Максимальная температура теплоносителя: 110 ° C
- Максимальный перепад давления: 0.6 бар
- Максимальный ход штока: 2 мм

Размеры

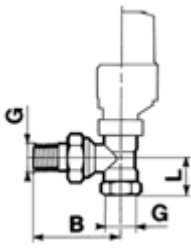
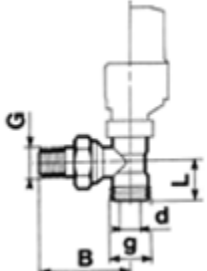
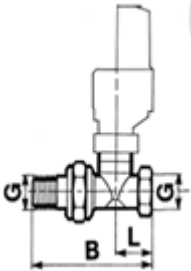
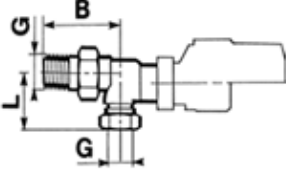
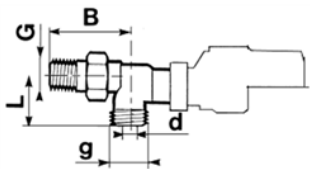
Изображение	Форма	Артикул	M28/M30	G	g	B	L	Dmax
	Угло- вой	R858623	M28	3/8"		49	20	
		R858624 R858624B*	M28	1/2"		53	23	
		R858626	M28	3/4"		63	26	
		R854423	M30	3/8"		51,5	22,5	
		R854424	M30	1/2"		57,5	26,5	
		R854426	M30	3/4"		66	30	
	Угло- вой	R858724	M28	1/2"	M22 x 1.5	54	21	16
		R854324	M30	1/2"	3/4" E	53	26.5	18
	Про- ходной	R855423	M30	3/8"		84.5	30	
		R855424	M30	1/2"		94	33	
		R855426	M30	3/4"		106	37	
		R859623	M28	3/8"		75	28	
		R859624 R859624B*	M28	1/2"		82	32.5	
		R859626	M28	3/4"		98	33.5	
	Осевой	R857624	M28	1/2"		54	38	
		R857424	M30	1/2"		54	38	
	Осевой	R857724B*	M28	1/2"	M22 x 1.5	53	34	16
		R857324	M30	1/2"	3/4 E	53	39.5	16

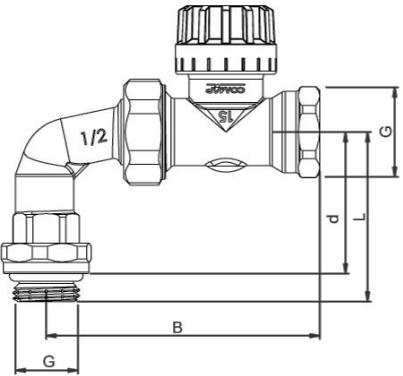
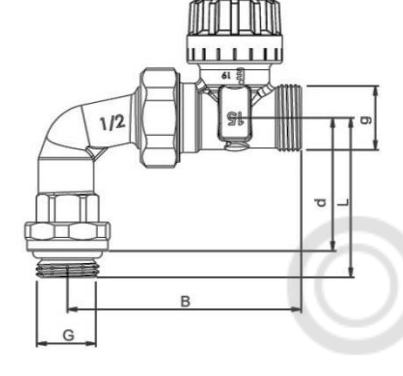

		R859624C	M28	1/2"		85.5	53	44
	Про- ходной с отво- дом	R859724CB	M28	1/2"	M22 x 1.5	77.5	53	44

*2 o'ring уплотнения

Продуктовая линейка

Фотография	Серия	Размер по EN 215*	Подключение термоголовки	Форма	Подключение к трубопроводу	Подключение к отопительному прибору	Артикул
	R858	F	M28x1.5	Угловой	Rp 3/8	R 3/8	R858623
					Rp 1/2	R 1/2	R858624
					Rp 3/4	R 3/4	R858626
	R858B				Rp 1/2	R 1/2 2JT	R858624B
	R858E				Наружная резьба M22	R 1/2	R858724









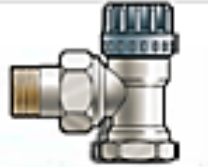

	R859			Прходной	Rp 3/8	R 3/8	R859623	
					Rp 1/2	R 1/2	R859624	
					Rp 3/4	R 3/4	R859626	
	R859B				Rp 1/2	R 1/2 2JT	R859624B	
	R859E				Наружная резьба M22	R 1/2	R859724	
	R859C				Прходной с отводом	Rp 1/2	R 1/2	R859624C
	R859E C					Наружная резьба M22	R 1/2 2JT	R859724C B
	R857	Reverse d angle	Rp 1/2	R 1/2	R857624			
	R857E B		Наружная резьба M22	R 1/2 2JT	R857724B			
	R854	D	M30x1.5	Угловой	R 3/8	Rp 3/8	R854423	
					R 1/2	Rp 1/2	R854424	
					R 3/4	Rp 3/4	R854426	
	R854E				Наружная резьба M22	R 1/2	R854324	
	R855			Прходной	Rp 3/8	R 3/8	R855423	
					Rp 1/2	R 1/2	R855424	
					Rp 3/4	R 3/4	R855426	

	R855E				Наружная резьба M22	R 1/2	R855324
	R857			Осевой	Rp 1/2	R 1/2	R857424
	R857E				Наружная резьба M22	R 1/2 2JT	R857324

*Упоминание (D) или (F) означает, что габаритные размеры аналогичны размерам, указанных в скобках, в стандарте EN215, EN215, но не включает в себя наружную резьбу. Например, (D) означает, что габаритные размеры клапана соответствуют формату EN215 DIN, за исключением внешней резьбы.



Способ подключения

Valve / Pipe		M22	EUROCONE
			
Cu	834 	835 S 	835 E 
PEX - PB		835 P 	835 P 
MultiLayer		835 	835 PE 

Кривые настройки Kv

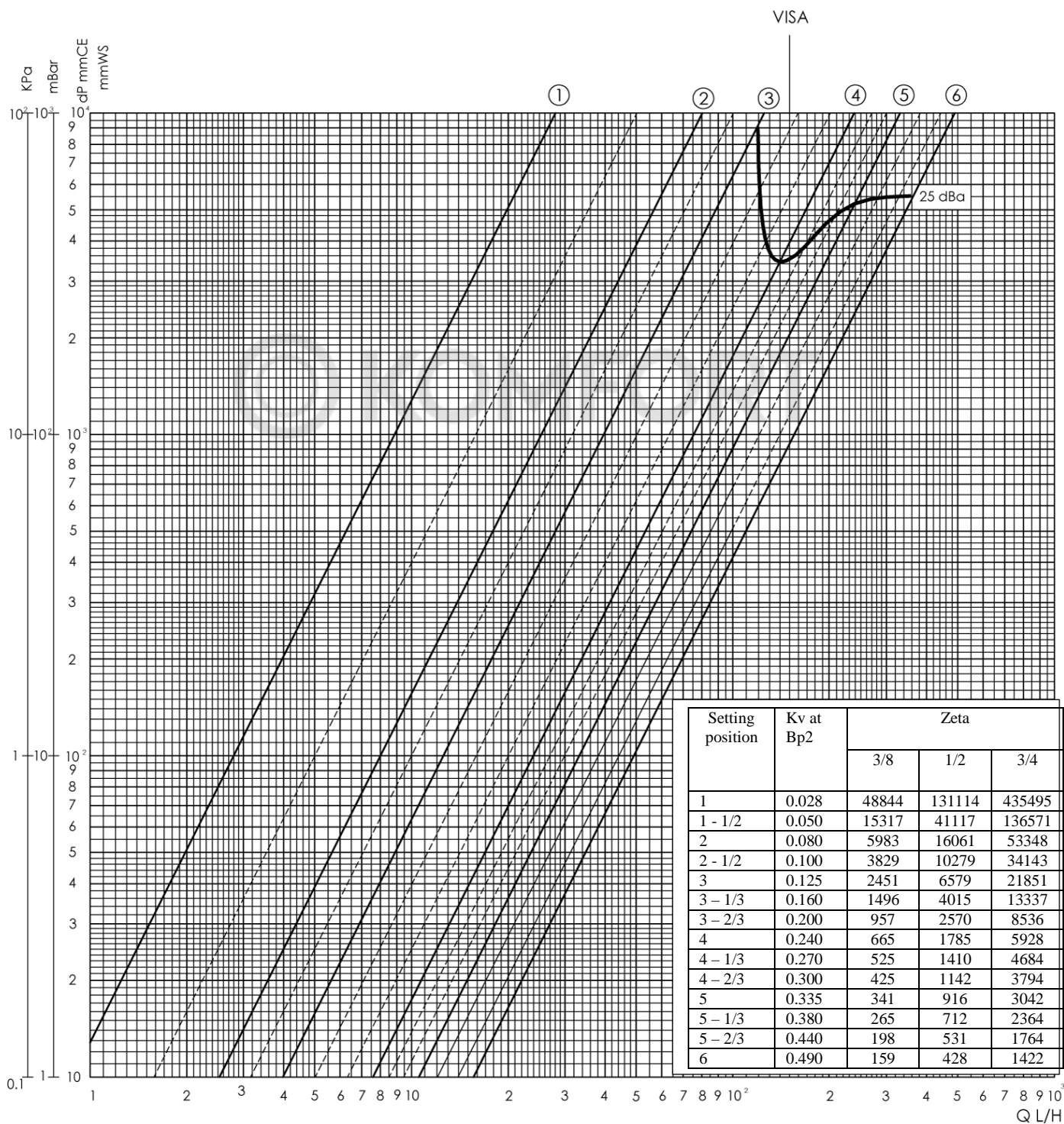

Принцип настройки Kv

Предварительная настройка Kv осуществляется специальным инструментом (R583730). Поместите инструмент на шток клапана и поверните его до требуемого значения. Значение обозначено в отверстии на инструменте. Также значение можно увидеть, когда инструмент снят: значение – это положение напротив плоской части штока.

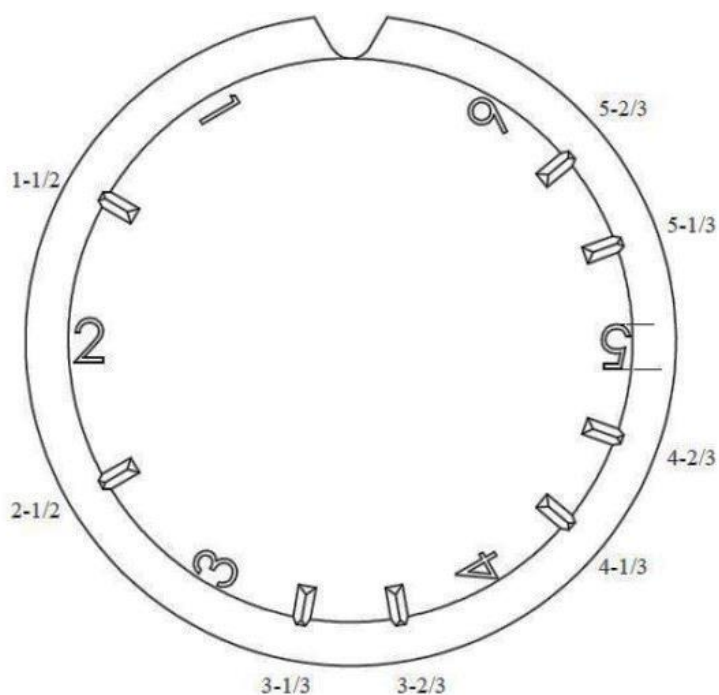
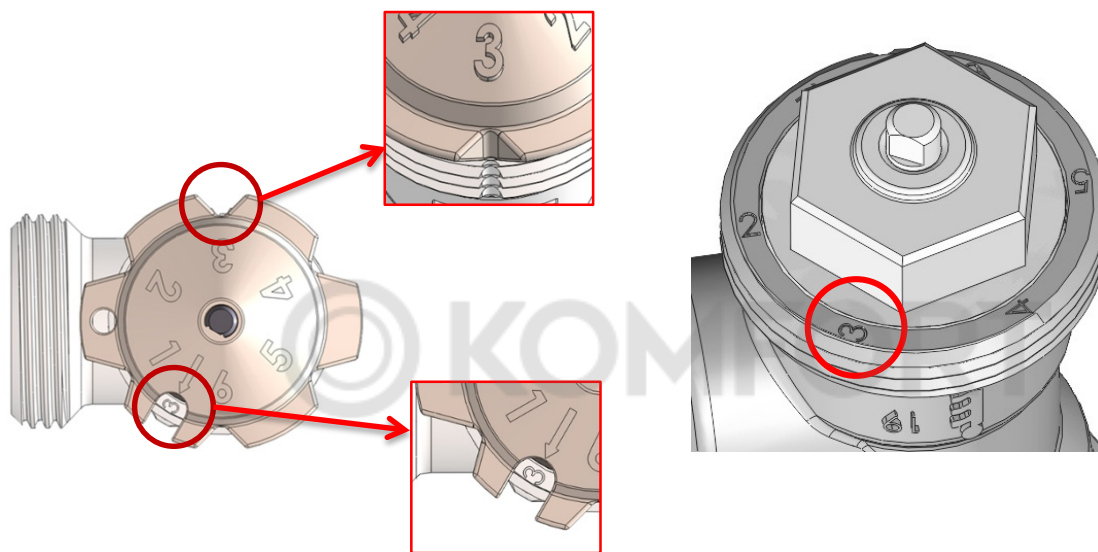

Плавная настройка Kv имеет 14 основных позиций

Позиция настройки	Kv, м3/ч			Погрешность
	1 К	2К	3К	
1	0,028	0,028	0,028	40%
2	0,076	0,080	0,080	20%
3	0,114	0,125	0,127	18%
4	0,181	0,240	0,269	14%
5	0,237	0,335	0,398	12%
6	0,288	0,490	0,625	10%

COMFORT

Номинальная настройка клапана



- Закройте клапан полностью колпачком и отметьте данную позицию.
- Открывайте и отсчитайте 6 штрихов. Теперь клапан открыт на номинальное значение.

Руководство по установке Kv

Для установки радиаторов с сопротивлением $\Delta P=0,1$ бар

ΔP (бар)	0,1	ΔT , °C		
		10	15	20
Позиция	Kv (2K)	Мощность, Вт		
1	0,028	80	121	161
1 1/2	0,050	143	215	287
2	0,080	230	344	459
2 1/2	0,100	359	538	717
3	0,125	448	672	897
3 1/3	0,160	574	861	1148
3 2/3	0,200	717	1076	1435
4	0,240	861	1291	1721
4 1/3	0,270	968	1453	1937
4 2/3	0,300	1076	1614	2152
5	0,335	1201	1802	2403
5 1/3	0,380	1363	2044	2726
5 2/3	0,440	1578	2367	3156
6	0,490	1757	2636	3515

Упрощенная таблица настройки Kv

ΔP (бар) = 0,1			Позиция
ΔT , °C			
10	15	20	
Мощность, Вт			
80	120	150	1
150	200	300	1 1/2
250	350	450	2
350	550	700	2 1/2
450	650	900	3
550	850	1150	3 1/3
700	1050	1400	3 2/3
850	1250	1700	4
950	1450	1950	4 1/3
1100	1600	2150	4 2/3
1200	1800	2400	5
1350	2050	2700	5 1/3
1550	2350	3150	5 2/3
1750	2650	3500	6

Аксессуары

Фотография	Описание	Артикул
	Инструмент настройки Kv	R583730
	Картридж M28 3/8, 1/2, 3/4" Kv 0.028-0.490	R581400
	Картридж M30 3/8, 1/2, 3/4" Kv 0.028-0.490	R581430