

РЕЛЕ ДАВЛЕНИЯ ВОДЫ ЭЛЕКТРОННОЕ РДЭ

АКВАКОНТРОЛЬ



© KOMFORT



**Благодарим Вас за выбор продукции торговой марки EXTRA!
Мы уверены, что Вы будете довольны
приобретением нового изделия нашей марки!**

*Внимательно прочтите инструкцию перед эксплуатацией изделия
и сохраните её для дальнейшего использования.*

1. Назначение

- 1.1. **Реле давления электронное РДЭ** предназначено для автоматизации работы бытового электронасоса (далее – насоса), используемого в системах автономного водоснабжения и полива и для защиты насоса от работы без воды (“**сухого хода**”). **РДЭ** также обеспечивает защиту от “**утечек**”, “**разрыва**” и частого включения насоса.

2. Технические характеристики и возможности

Таблица 1.

Характеристики и возможности	Параметры
Защита от “сухого хода”	есть
Автоматический перезапуск для проверки наличия воды	есть
Защита от “разрыва”	есть
Защита от “утечки”	есть
Защита от частого включения	есть
Режим “полив”	есть
Давление включения насоса, бар	от 0,5 до 6,0
Давление отключения насоса, бар	от 0,8 до 9,9
Пороговое давление сухого хода, бар	от 0,0 до 1,5
Задержка повторного включения насоса, секунд	от 0 до 99
Длительность проверки наличия воды, секунд	от 0 до 180
Длительность проверки системы на “разрыв”, секунд	от 0 до 990
Длительность проверки системы на “утечку”, минут	от 0 до 99
Точность измерения давления	5%
Задержка включения/выключения насоса, секунд	1
Размер присоединительных патрубков	G1/2”
Напряжение питания, В / Частота тока, Гц	230 ±10% В / 50 Гц
Максимально допустимая потребляемая мощность насоса (P1)*	1500 Вт
Номинальный ток нагрузки	6,9 А
Степень защиты корпуса устройства	IP54
Класс защиты от поражения электрическим током	I
Масса брутто, грамм	605
Габаритные размеры упаковки, мм	140x120x120

3. Органы управления и подключения



4. Назначение кнопок управления

- 4.1. Кнопка – “Старт/Стоп” предназначена для:
 - входа в “мастер-меню” – индикация на дисплее “P-S”;
 - **сохранения** значения изменённого параметра;
 - **запуска** насоса **после изменения** параметров;
 - для **запуска** насоса **при аварийных случаях** остановки.
- 4.2. Кнопка – “Выбор” предназначена для:
 - **входа в меню настроек** параметров РДЭ из “мастер-меню”;
 - **сохранения** изменений и **перехода на следующий пункт** меню настройки параметров.
- 4.3. Кнопка – “Установка” предназначена для:
 - **обнуления показания** датчика давления;
 - **изменения значения** параметра в сторону уменьшения.
- 4.4. Кнопка – “Установка” предназначена для:
 - **сброса** всех настроек на заводские установки;
 - **изменения значения** параметра в сторону увеличения.

5. Термины и определения

- 5.1. **РДЭ** – реле давления электронное – электронное устройство, объединяющее в себе блок питания, полупроводниковый тензорезисторный датчик давления, микропроцессорную систему контроля и силовое реле.
- 5.2. **“Сухой ход”** – работа насоса без воды, которая может привести к выходу его из строя по причине перегрева электродвигателя или трущихся деталей насосной части.
- 5.3. **“Разрыв”** – разрушение трубопроводов вследствие гидроудара, износа, неправильного монтажа или применения некачественных фитингов.
- 5.4. **“Утечка”** – постоянные потери воды, происходящие в результате нарушения герметичности трубопроводов, арматуры и стыков.
- 5.5. **“Полив”** – режим работы насоса при большом расходе воды. В режиме **“Полив”** работает только защита от **“сухого хода”**. Функции защиты от **“разрыва”** и **“утечки”** отключены, независимо от их настроек.
- 5.6. **Аварийное отключение** – окончательное отключение насоса в целях защиты насоса от **“сухого хода”**, **“разрыва”** или **“утечек”** в системе водоснабжения. **Для включения** насоса после аварийного отключения следует **нажать кнопку**  – **“Старт/стоп”**.
- 5.7. **Автоматический перезапуск** – автоматическое включение насоса с заданными интервалами после отключения насоса защитой от **“сухого хода”** с целью проверки появления воды в источнике.

6. Подбор мощности насоса

- 6.1. **Максимальная номинальная потребляемая мощность** электронасоса, которым могут управлять приборы серии **РДЭ**, составляет **1,5кВт (P1)**. В технической литературе максимальная номинальная потребляемая мощность обозначается как **P1**. В паспортах и инструкциях многих электрических насосов приводится мощность электродвигателя **P2** – мощность на валу электродвигателя. **P1 > P2**. Разница между **P1** и **P2** определяет коэффициент полезного действия (**КПД**) электродвигателя. Для правильного подбора насоса по мощности необходимо найти в описании пункт, где приводится значение **потребляемой мощности насоса**, или пункт со значением **номинального тока**. **Номинальный ток насоса не должен превышать 6,9А**. При необходимости управления насосом большей мощности подключайте **РДЭ** к насосу через **электромагнитный пускатель, твердотельное реле** или устройства плавного пуска **УПП** и устройства защиты насоса **УЗН** марки **Extra “Акваконтроль”** соответствующей мощности.

7. Комплектность

- Реле давления воды **РДЭ** — 1 шт.
- Инструкция по эксплуатации — 1 шт.
- Упаковка — 1 шт.

8. Условия эксплуатации

- 8.1. **РДЭ** предназначен для работы в системе с гидроаккумулятором.
- 8.2. Климатическое исполнение устройства по **ГОСТ 15150-69: УХЛЗ.1*** (умеренный/холодный климат, в закрытом помещении без искусственного регулирования климатических условий и отсутствия воздействия рассеянного солнечного излучения и конденсации влаги).
- 8.3. Диапазон температуры окружающего воздуха: **+1°C...+40°C**.
- 8.4. Максимальная температура воды в месте установки датчика давления: **+35°C**.
- 8.5. Относительная влажность воздуха: до **98%** при температуре **+25°C**.

9. Установка и подключение

- 9.1. Определитесь с местом установки **РДЭ** в системе водоснабжения, учитывая, что **РДЭ** следует установить как можно ближе к гидроаккумулятору.
- 9.2. Слейте воду из водопроводной системы в месте установки **РДЭ**.
- 9.3. Присоедините патрубок **РДЭ** к соответствующему фитингу водопровода, применяя сантехнические фторопластовые ленты или лён со специальными пастами и герметиками.
- 9.4. Установите фильтр грубой очистки воды до точки установки **РДЭ** в системе.
- 9.5. Убедитесь, что в источнике есть вода. Если **РДЭ** используется с поверхностным насосом или насосной станцией, оснащённой поверхностным насосом, то следует подготовить оборудование к использованию в соответствии с их инструкциями по эксплуатации.
- 9.6. Подключите **РДЭ** по одной из выбранных схем (**стр. 8-9**).
- 9.7. Установите необходимые параметры работы насоса в соответствии с **пунктами 11.1-11.8** данной инструкции.

10. Срок службы и техническое обслуживание

- 10.1. Срок службы **РДЭ** составляет 5 лет при соблюдении требований инструкции по эксплуатации.
- 10.2. Техническое обслуживание включает в себя профилактический осмотр не менее одного раза в год на предмет выявления повреждений корпуса и/или попадания влаги внутрь **РДЭ**.
- 10.3. При любых неисправностях и/или поломках **РДЭ** необходимо немедленно обратиться в сервисный центр.

11. Параметры настройки

- 11.1. **“НХ.Х” – нижнее** давление. Давление **включения** насоса.
Насос включится при снижении давления до уровня **“НХ.Х”** с **задержкой** одна секунда.
 Заводская установка – **“Н1.4” – 1,4 бар**.
 Диапазон значений – **0.5 ÷ 4.0 бар**.
 Не может быть установлен **выше** чем **“bX.X” – 0.3** и **ниже** чем **“СХ.Х” + 0.3 бар**.
- 11.2. **“bX.X” – верхнее** давление. Давление **выключения** насоса.
Насос выключится при увеличении давления до уровня **“bX.X”** с **задержкой** одна секунда.
 Заводская установка – **“b2.80” – 2,8 бар**.
 Диапазон значений – **0.5 ÷ 9.9 бар**.
 Не может быть установлен **ниже** чем **“НХ.Х” + 0.3 бар**.
- 11.3. **“СХ.Х” – давление “сухого хода”**. РДЭ выключит насос с целью защиты его от **“сухого хода”**, если давление в системе будет находиться **ниже** уровня **“СХ.Х”** в течение времени, установленного параметром **“tXX” (п11.4.)**.
 Заводская установка – **0.2 бар**.
 Диапазон значений – **0.0 ÷ 1.5 бар**.
 Не может быть установлен **выше** чем **“НХ.Х” – 0.3 бар**.
ВНИМАНИЕ! Для **отключения защиты** насоса от **“сухого хода”** установите параметр **“СХ.Х”** в **“С0.0”**.
- 11.4. **“tXX” – задержка** срабатывания защиты от **“сухого хода”** в **десятках секунд**.
 Если **в течение** времени, установленного параметром **“tXX”**, давление в системе водоснабжения находится **ниже** уровня **“СХ.Х”** (п.11.3.), то РДЭ **отключит** насос и перейдёт в **режим автоматического перезапуска** насоса согласно **Таблице 2 (стр. 13)**. На дисплее при этом отображается **“С-Е”**.
 Для **принудительного включения** насоса **нажмите** кнопку  – **“Старт/стоп”**.
 Таймер **“сухого хода”** **включается при снижении** давления в системе водоснабжения **ниже** уровня **“СХ.Х”** (п.11.3.) или **при включении насоса при нулевом давлении**, а **выключается при увеличении** давления **до уровня “СХ.Х”**.
 Заводская установка – **180 секунд**.
 Диапазон значений – **10 ÷ 180 секунд** (дискретность **10 секунд**).
- 11.5. **“РХХ” – задержка** срабатывания защиты от **“разрыва”** в **десятках секунд**.
 Если при работающем насосе давление в системе водоснабжения не может подняться от уровня **“СХ.Х”** (п.11.3.) до уровня **“НХ.Х”** (п.11.1.) за время, установленное в параметре **“РХХ”**, то РДЭ **отключит** насос для предотвращения большого расхода воды, затопления помещений или безостановочной работы насоса при возможном **“разрыве”**.
 На дисплее при этом отображается **“Р-Е”**.

Для **принудительного включения** насоса **нажмите** кнопку  – “**Старт/стоп**”. Таймер “**разрыва**” **включается** при **снижении** давления в системе водоснабжения ниже уровня “**СХ.Х**” (п.11.3.), а **выключается** при **достижении** уровня “**НХ.Х**” (п.11.1.). Значение **интервала “РХХ”** определяется **производительностью** насоса и **ёмкостью гидроаккумулятора**, установленного в системе водоснабжения. Заводская установка – “**Р18**” – **180 секунд** (дискретность **10 секунд**). Диапазон значений – **00÷990 секунд**.

ВНИМАНИЕ! Для **отключения защиты** насоса от “**разрыва**” установите параметр “**РХХ**” в “**Р00**”.

11.6. “**УХХ**” – **интервал** времени функции “**Утечка**” в **десятках минут**.

Если при работающем насосе давление в системе водоснабжения не может подняться от уровня “**НХ.Х**” (п.11.1.) до уровня “**бХ.Х**” (п.11.2.) за время, установленное в параметре “**УХХ**”, то РДЭ **отключит** насос с целью **защиты** системы **от больших утечек, ухудшения параметров производительности насоса** или его **работы без воды**, а также для предупреждения **о засорении** входных фильтров. На дисплее при этом отображается “**У-Е**”.

Для **принудительного включения** насоса **нажмите** кнопку  – “**Старт/стоп**”. Таймер “**утечки**” **включается** при **снижении** давления в системе водоснабжения ниже уровня “**НХ.Х**” (п.11.1.), а **выключается** при **достижении** уровня “**бХ.Х**” (п.11.2.). Значение **интервала “УХХ”** определяется пользователем **самостоятельно**, с **учетом особенностей** индивидуальной системы водоснабжения.

Заводская установка “**У00**” – защита от “**утечек**” **выключена**.

Диапазон значений – **00÷990 минут** (дискретность **10 минут**).

11.7. “**П-0**”/“**П-1**” – **выключение /включение** режима “**ПОЛИВ**”.

“**П-1**” – отключает защиты от “**разрыва**” и “**утечки**”, независимо от установленных параметров этих функций.

“**П-0**” – включает защиты от “**разрыва**” и “**утечки**” согласно установленным параметрам в пунктах “**РХХ**” и “**УХХ**”.

Заводская установка – “**П-0**” – режим “**ПОЛИВ**” **выключен**.

11.8. “**пХХ**” — время **задержки до следующего включения** насоса в **секундах**.

Если после предыдущего отключения насоса по верхнему давлению “**бХ.Х**” (п.11.2.) давление в системе водоснабжения **упало до** уровня “**НХ.Х**” (п.11.1.) раньше, чем установлено в параметре “**пХХ**”, то РДЭ **не включит** насос до истечения установленного времени. На дисплее в режиме чередования будет отображаться давление в системе водоснабжения и “**-п-**”.

Этот режим позволяет предупредить перегрев электродвигателя насоса из-за частых включений.

Диапазон значений – **0÷99 секунд**.

Заводская установка – “**п00**” – **задержки** повторного включения **нет**.

Схема 1. Подключение реле давления РДЭ "Extra "Акваконтроль" с поверхностным насосом



Схема 2. Подключение реле давления РДЭ "Extra "Акваконтроль" с погружным насосом



Реле давления электронное РДЭ

Пример подключения реле давления РДЭ "Extra "Акваконтроль" к УПП и УЗН "Extra "Акваконтроль" через АПП.

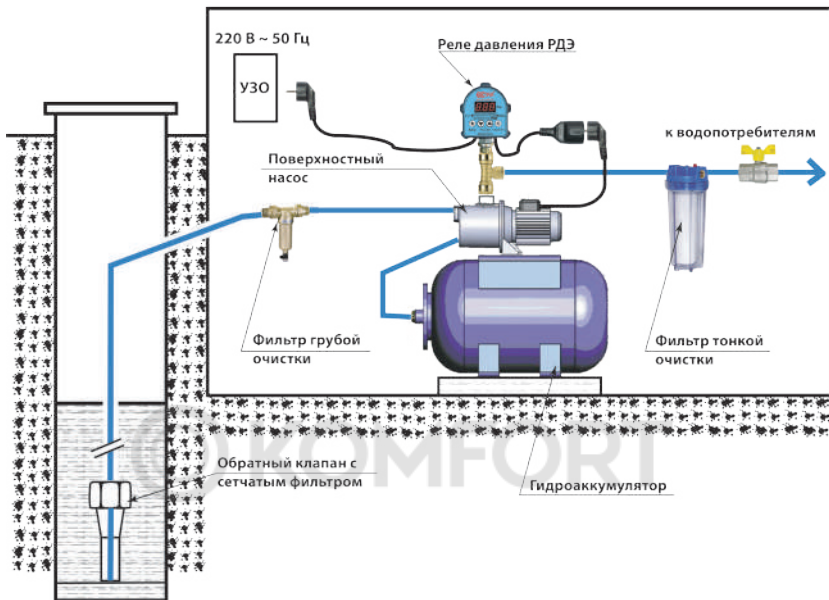
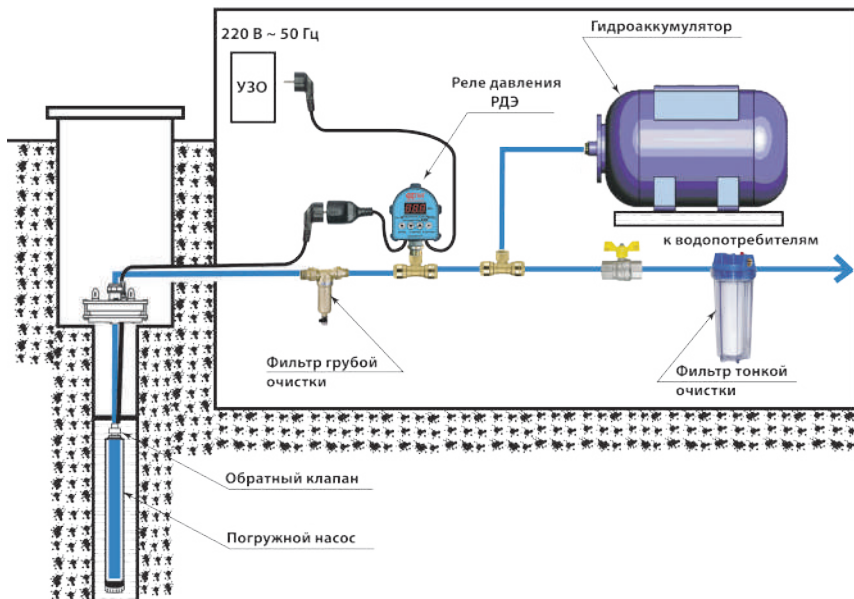
Схема 3.







Схема 4.

Пример подключения реле давления РДЭ "Extra "Акваконтроль" с мощным погружным насосом через магнитный пускатель.

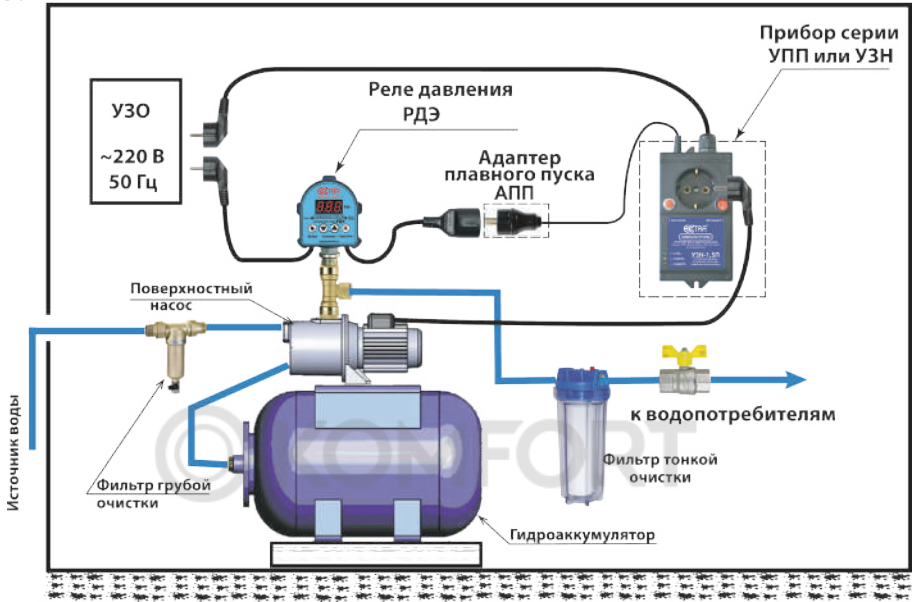
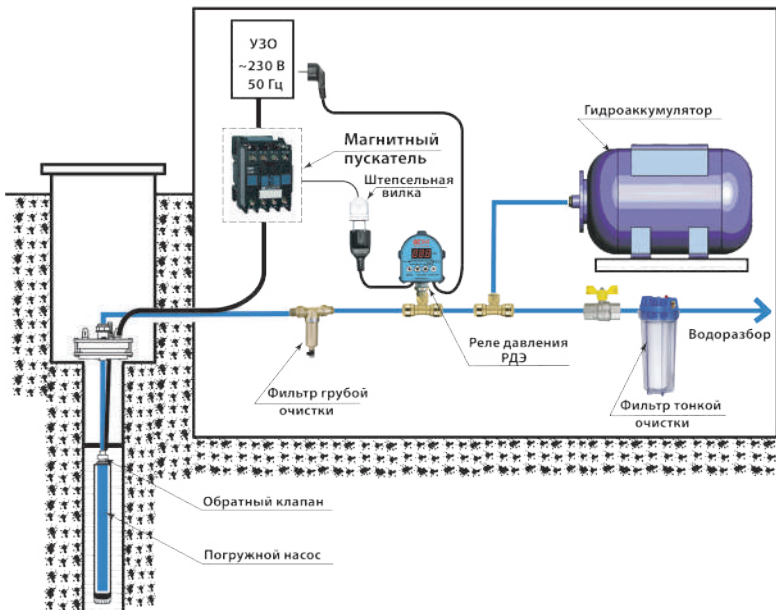

12. Настройка РДЭ

- 12.1. Нажмите кнопку  – “Старт/стоп” и войдите в “мастер-меню”.
На дисплее при этом будет отображаться “P-S”.
- 12.2. Нажмите кнопку  – “Выбор” – на дисплее появится первый пункт меню настроек “НХ.Х” – нижнее давление; давление включения насоса.
- 12.3. Для увеличения значения “НХ.Х” нажмите кнопку  , для уменьшения  .
После первого нажатия кнопок  или  значение редактируемого параметра **начинает мигать**.
- 12.4. Для сохранения изменённого значения нажмите кнопку  – “Старт/стоп”.
При этом на одну секунду на дисплее появится надпись “ЗАП.”.
- 12.5. Для сохранения изменённого значения и перехода к следующему пункту нажмите кнопку  – “Выбор”.
- 12.6. Для перевода РДЭ в рабочий режим с новыми настройками сохраните последнее изменение, нажав кнопку  – “Старт/стоп” или кнопку  – “Выбор”, и нажмите кнопку  – “Старт/стоп”.



13. Важная информация для настройки РДЭ

- 13.1. **ВНИМАНИЕ!** Режим защиты насоса от “разрыва” может включиться и в том случае, **если расход воды больше, чем подача насоса**.
В этом случае даже при работающем насосе давление в системе водоснабжения будет падать.
Это может привести к срабатыванию защиты от “разрыва”, так как в течение времени, определённого в “РХХ”, давление не может увеличиться до уровня “НХ.Х”.
Для корректной работы РДЭ необходимо уменьшить значение “НХ.Х” до необходимого уровня, ограничить расход воды, установить насос с соответствующей подачей или отключить защиту от “разрыва”.
- 13.2. **ВНИМАНИЕ!** РДЭ может включиться в режим защиты насоса от “утечек” и в том случае, **если расход воды близок к подаче насоса**.
В этом случае даже при работающем насосе давление в системе водоснабжения не может подняться до уровня “bX.X” в течение времени, определённого в параметре “УХХ”.
Для корректной работы РДЭ необходимо уменьшить значение “bX.X”, ограничить расход воды, установить насос с соответствующей подачей или выключить защиту от “утечки”.
- 13.3. **ВНИМАНИЕ!** Для компенсации гидроударов в системе водоснабжения рекомендуется устанавливать гидроаккумулятор.



14. Светодиодная индикация режимов работы:

- **зелёный** светодиод **горит постоянно** – **насос выключен**, питание прибора в норме, давление находится между “НХ.Х” и “ВХ.Х”;
- **зелёный** светодиод **мигает** – **насос включён**, давление находится ниже значения, установленного в параметре “ВХ.Х”;
- **красный и зелёный** светодиоды **горят постоянно** – **насос отключён**, РДЭ находится в режиме редактирования параметров;
- **красный** светодиод **мигает** – **насос отключён** по одному из аварийных признаков. На дисплее отображается “С-Е”, “Р-Е” или “У-Е”.
Если на дисплее при этом отображается “С-Е”, это означает, что уже был осуществлён семикратный автоматический перезапуск насоса для проверки появления воды в источнике, и защита по “**сухому ходу**” сработала окончательно;
- **красный и зелёный** светодиоды **мигают одновременно** – РДЭ находится в режиме автоматического перезапуска для проверки появления воды в источнике согласно **Таблице 2**.
На дисплее отображается “С-Е”;
- **красный** светодиод **подмаргивает** – включён режим “Полив” (защита от “разрыва” и “утечек” выключена).
При включённом режиме “Полив” текущее давление в системе отображается в формате “ПХ.Х”.

15. Сброс всех параметров РДЭ на заводские настройки

- 15.1. **Нажмите и отпустите** кнопку  – “Старт/стоп”, насос **выключится**, а на индикаторе будет отображаться “Р-5”.
- 15.2. **Нажмите и удерживайте** кнопку  “Установка” в течение **девяти секунд**.
При этом на дисплее будет идти **отсчёт** в формате “S-X”, где X меняется от **0** до **9**. При достижении параметром X значения **9** произойдёт сброс всех параметров на заводские настройки, на дисплее появится надпись “ЗАП.”, и РДЭ перейдёт в рабочий режим с заводскими настройками.

16. Обнуление показания датчика давления

- 16.1. **Отключите** насос от выхода РДЭ и **сбросьте давление** в системе водоснабжения **до нуля**.
- 16.2. **Нажмите и отпустите** кнопку  – “Старт/стоп”, насос **выключится**, а на индикаторе будет отображаться “Р-5”.
- 16.3. **Нажмите и удерживайте** кнопку  – “Установка” в течение **девяти секунд**.
При этом на дисплее будет идти **отсчёт** в формате “Р-X”, где X меняется от **0** до **9**. При достижении параметром X значения **9** произойдёт обнуление показания датчика давления, на дисплее появится надпись “ЗАП.”, и РДЭ перейдёт в рабочий режим с новым нулевым уровнем давления.

17. Настройка РДЭ, снабжённого паролем

- 17.1. По желанию заказчика РДЭ может поставляться с установкой **3-х разрядной парольной защитой** от изменения настроек сторонними пользователями. **Пароль** устанавливается в процессе производства и **не может быть изменён пользователем самостоятельно.**

Возможные символы, используемые для определения пароля: **0, 1, 2, 3, 4, 5, 6, 7, 8, 9, A, b, C, d, E, F, G, H, I, J, L, n, o, P, Q, r, t, U, У, Г, П.**

При утере пароля необходимо **обратиться к производителю** для его восстановления.

- 17.2. **Пароль** запрашивается при **входе в меню настройки** параметров, **обнулении** показания датчика давления и **сбросе** всех настроек **на заводские установки в следующих случаях:**

- при нажатии кнопки  – “Выбор” для входа в меню настроек;
- при обнулении датчика давления (п.16) после P-9;
- при сбросе на заводские установки давления (п.15) после S-9.





После ввода правильного пароля **при обнулении** показания датчика давления или **сбросе на заводские настройки** появится надпись “ЗАП” и произойдёт **обнуление показания** датчика давления или **сброс всех параметров на заводские настройки.** Если пароль **введён неправильно**, то после нажатия кнопки  – “Старт/стоп” появится надпись “P-S”.

Для ввода правильного пароля **повторите пункт 16.**

Количество попыток ввода пароля не ограничено.



- 17.3. **Правила ввода пароля:**

– после появления надписи “ПАР.”, через одну секунду начинает **мигать “0”** в первом разряде дисплея;

– для изменения значения в мигающем разряде при вводе пароля пользуйтесь кнопками  и . Нажатие кнопки  начинает перебор парольных символов с начала списка символов, а кнопки  – с конца.

Для перехода на разряд **вправо** пользуйтесь кнопкой  – “Старт/стоп”.

Для перемещения на один разряд **влево** пользуйтесь кнопкой  – “Выбор”.

Для контрольного просмотра введённого пароля пользуйтесь так же кнопками  – “Старт/стоп” и  – “Выбор”.

Ввод полностью набранного пароля происходит при нажатии на кнопку  – “Старт/стоп” после ввода или просмотра символа 3-го разряда.

Установленный пароль _____

18. Важная информация

- 18.1. Производитель проводит предварительную установку показания датчика давления на ноль. **Высота над уровнем моря в месте расположения предприятия производителя составляет 226 метров. НЕОБХОДИМО ПОМНИТЬ!** Каждые **100 метров** изменения высоты места расположения **РДЭ относительно точки корректировки** меняют показание прибора на **0,012 бар**.
Изменение **атмосферного давления** на **7,5 мм рт.ст.** меняет показание прибора на **0,01 бар** в сторону изменения атмосферного давления.

19. Интервалы автоматического перезапуска насоса после срабатывания защиты от “сухого хода”

Таблица 2.

Номер включения	Время включения Т
1	30 мин
2	1 мин
3	60 мин
4	1 мин
5	1 ч 30 мин
6	1 мин
7	3 мин

20. Возможные неисправности и методы их устранения

Признаки	Причины	Методы устранения
1. Не горит ни один из светодиодов.	1. 1. Нет сетевого питания. 1.2. РДЭ вышел из строя по причине высокого напряжения в сети.	1.1. Проверить наличие сетевого напряжения. 1.2. Отнести в сервисную мастерскую.
2. Неправильные показания уровня давления.	2.1. Показания датчика давления не обнулены или обнулены при ненулевом давлении в системе водоснабжения. 2.2. Датчик давления засорился или вышел из строя по причине работы РДЭ в системе с температурой воды более 35°C или отсутствия фильтра грубой очистки.	2.1. Сбросить давление в системе водоснабжения и обнулить показания датчика давления. 2.2. Отнести в сервисную мастерскую.
3. При включении питания РДЭ сразу включает насос, независимо от настроек.	3. Произошло залипание контактов силового реле по причине подключения насоса мощностью P1 >1.5 кВт.	3. Отнести в сервисную мастерскую.

21. Меры безопасности

- 21.1. Обязательным условием является подключение **РДЭ** к электросети с использованием в цепи автоматического выключателя и устройства защитного отключения (**УЗО**) с отключающим дифференциальным током **30 мА**.
- 21.2. Обязательным является подключение **РДЭ** к электросети с использованием в цепи стабилизатора напряжения.
- 21.3. Допускается вместо совокупности автоматического выключателя и **УЗО** использовать "**дифференциальный автомат**".
- 21.4. После окончания работ по установке, подключению и настройке **РДЭ** все защитные устройства следует установить в рабочем режиме.
- 21.5. Эксплуатировать **РДЭ** допускается только по его прямому назначению.
- 21.6. **КАТЕГОРИЧЕСКИ ЗАПРЕЩАЕТСЯ:**
 - эксплуатировать **РДЭ** при повреждении его корпуса или крышки;
 - эксплуатировать **РДЭ** при снятой крышке;
 - разбирать, самостоятельно ремонтировать **РДЭ**.
- 21.7. **ВНИМАНИЕ!** При восстановлении напряжения в электросети **РДЭ** автоматически запускается в рабочем режиме с настройками, которые были активны перед отключением питания. Рекомендуется использовать сетевой фильтр для подключения **РДЭ** к электросети.
- 21.8. **ВНИМАНИЕ!** Не допускайте замерзания водопроводной системы. Замерзание воды в **РДЭ** может привести к необратимым повреждениям устройства. Бесплатное гарантийное обслуживание в данном случае не предоставляется.

22. Транспортировка и хранение

- 22.1. Транспортировка **РДЭ** производится транспортом любого вида, обеспечивающим сохранность изделий, в соответствии с правилами перевозки грузов, действующими на данном виде транспорта.
- 22.2. Не допускается попадание воды и атмосферных осадков на упаковку изделия.
- 22.3. После хранения и транспортировки изделия при отрицательных температурах необходимо выдержать его в течение одного часа при комнатной температуре перед началом эксплуатации.
- 22.4. Хранить изделие следует в чистом, сухом, хорошо проветриваемом помещении.
- 22.5. Срок хранения не ограничен.

ВНИМАНИЕ! Для правильной работы аварийных функций **РДЭ** необходимо **внимательно изучить** эту **инструкцию** и **настроить параметры** согласно рабочим **характеристикам системы водоснабжения**.

ВНИМАНИЕ! При отключении сетевого напряжения **РДЭ сохраняет** все **настройки**. При восстановлении сетевого напряжения **РДЭ** включится в работу согласно последним установленным настройкам. При этом **таймеры аварийных режимов** начнут **новый отсчёт времени**.

ВНИМАНИЕ! В связи с **непрерывным совершенствованием** конструкции изделия и его дизайна технические характеристики, внешний вид и комплектность изделия **могут быть изменены без отображения в инструкции** по эксплуатации.

23. Гарантийные обязательства

- 23.1. **РДЭ** должно использоваться в соответствии с инструкцией по эксплуатации. В случае нарушения правил транспортировки, хранения, установки, подключения и настройки, изложенных в инструкции, гарантия недействительна.
- 23.2. Гарантийный срок эксплуатации изделия – **24 месяца** со дня продажи.
- 23.3. В случае выхода изделия из строя в течение гарантийного срока эксплуатации по вине изготовителя владелец имеет право на бесплатный гарантийный ремонт.
- 23.4. Изделие на гарантийный ремонт принимается с правильно и полностью заполненным гарантийным талоном, с указанием модели, даты продажи, с подписью и печатью продавца. Без предъявления гарантийного талона претензии к качеству изделия не принимаются, гарантийный ремонт не производится.
- 23.5. Гарантия не распространяется на изделия, имеющие внешние и/или внутренние механические повреждения, произошедшие по вине владельца изделия или возникшие в результате эксплуатации изделия с нарушениями требований инструкции по эксплуатации, а также на изделия с повреждённым электрическим кабелем питания и/или следами вскрытия.
- 23.6. По истечении гарантийного срока ремонт производится на общих основаниях и оплачивается владельцем по тарифам, установленным ремонтной мастерской.

С условиями гарантии ознакомлен, предпродажная проверка произведена, к внешнему виду и качеству работы изделия претензий не имею, а также подтверждаю приемлемость гарантийных условий.

_____ / _____
(подпись)

(Ф.И.О.)

24. Гарантийный талон

Уважаемый покупатель! Благодарим Вас за покупку.
Пожалуйста, ознакомьтесь с условиями гарантийного
обслуживания и распишитесь в талоне.

Гарантийный срок – 24 месяца со дня продажи.

Наименование “ _____ ”

Дата продажи “ ____ ” _____ 20 ____ г.

Подпись продавца _____ / _____ /
(подпись) (Ф.И.О.)

Печать торгующей организации _____ м. п.

Внимание! Гарантийный талон без указания наименования оборудования, даты продажи, подписи продавца и печати торгующей организации **НЕДЕЙСТВИТЕЛЕН!**

Адреса всех сервисных центров можно найти
на нашем сайте: www.aquacontrol.su

**Инструкция по эксплуатации реле давления электронного
«EXTRA Акваконтроль РДЭ» Редакция 3.1 2019 год
Разработано ООО «Акваконтроль»**

Поставщик:

ООО «Акваконтроль»

124681, г. Москва, г. Зеленоград, корпус 1824, этаж 1, помещение XXII

Официальный сервисный центр:

ИП Ахмедиев М. Н.

141595, Московская область, Солнечногорский р-н,
Ленинградское шоссе, 49-й километр, дом 8

www.aquacontrol.su