

ПАСПОРТ. РУКОВОДСТВО ПО ЭКСПЛУАТАЦИИ



Произведено по технологии: VALTEC s.r.l., Via Pietro Cossa, 2, 25135-Brescia, ITALY.
Изготовитель: Seltron d.o.o., Trzaska cesta 85A, SL-2000 Maribor, Slovenija



ЭЛЕКТРОПРИВОД РОТАЦИОННЫЙ СО ВСТРОЕННЫМ КОНТРОЛЛЕРОМ

Модель: VT.ACC10

ПС - 47115

Паспорт разработан в соответствии с требованиями ГОСТ Р 2.601-2019

ПАСПОРТ. РУКОВОДСТВО ПО ЭКСПЛУАТАЦИИ

1. Назначение и область применения.

- 1.1. Привод предназначен для автоматического управления смесительными трехходовыми и четырехходовыми ротационными клапанами VT.MIX (а также аналогичными) по команде от встроенного контроллера.
- 1.2. Привод снабжён выносным погружным датчиком температуры теплоносителя.
- 1.3. Привод имеет встроенный контроллер с жидкокристаллическим (LED) дисплеем, кнопкой управления и регулировочным диском.
- 1.4. Основное назначение привода – управление смесительными узлами систем отопления и холодоснабжения.
- 1.5. К приводу прилагается переходник для установки на различные типы клапанов.

2. Основные функции, выполняемые приводом

- 2.1. Привод выполняет следующие функции:
 - поддержание температуры рабочей среды (ПИД-регулирование), заданной пользователем;
 - измерение и индикация температуры рабочей среды;
 - изменение направления открытия/закрытия клапана, в зависимости от пользовательской установки;
 - возможность перехода к ручному управлению;
 - индикация неисправности датчика температуры.

3. Технические характеристики

Таблица 1

№	Характеристика	Ед.изм.	Значение
1	Напряжение электропитания	В	230
2	Частота электропитания	Гц	50
3	Энергопотребление в режиме ожидания	В А	0,8
4	Максимальное энергопотребление	В А	3,5

Паспорт разработан в соответствии с требованиями ГОСТ Р 2.601-2019

ПАСПОРТ. РУКОВОДСТВО ПО ЭКСПЛУАТАЦИИ

5	Вращающий момент	Нм	5
6	Угол поворота вала	град	до 90°
7	Время поворота вала на 90°	сек	120
8	Тип управления		3х-позиционное, ПИД
9	Скорость вращения вала	°/мин	45
10	Уровень шума	дБ	до 30
11	Степень защиты корпуса согласно EN 60529		IP42
12	Класс безопасности по EN 60730-1		1
13	Температура окружающей среды	°С	+5÷+40
14	Влажность окружающей среды	%	до 80
15	Материал корпуса		поликарбонат
16	Габариты (ШхГхВ)	мм	95x80,3x86,5
17	Вес	г	800
18	Тип датчика температуры		Pt1000
19	Температура хранения	°С	-20...+65
20	Диапазоны настройки:		
20.1	-минимальная температура отопления	°С	10...70
20.2	-максимальная температура отопления	°С	15...90
20.3	-требуемая температура отопления	°С	50...70
20.4	-минимальная температура охлаждения	°С	5...30
20.5	-максимальная температура охлаждения	°С	20...40
20.6	-требуемая температура охлаждения	°С	15...30
21	Средний полный ресурс	маш. час	90 000
22	Совместимость с клапанами		Valtec, Esbe, Seltron, Somatherm, Acaso, Afriso;Ivar, Hora, BRV,

Паспорт разработан в соответствии с требованиями ГОСТ Р 2.601-2019

ПАСПОРТ. РУКОВОДСТВО ПО ЭКСПЛУАТАЦИИ

		Barberi, IMIT; Vexve; Olimp, Hoval
23	Рекомендуемые изделия для установки датчика температуры	VT.247; VTr.250; VTr.424

4. Габаритные размеры

Рис.1

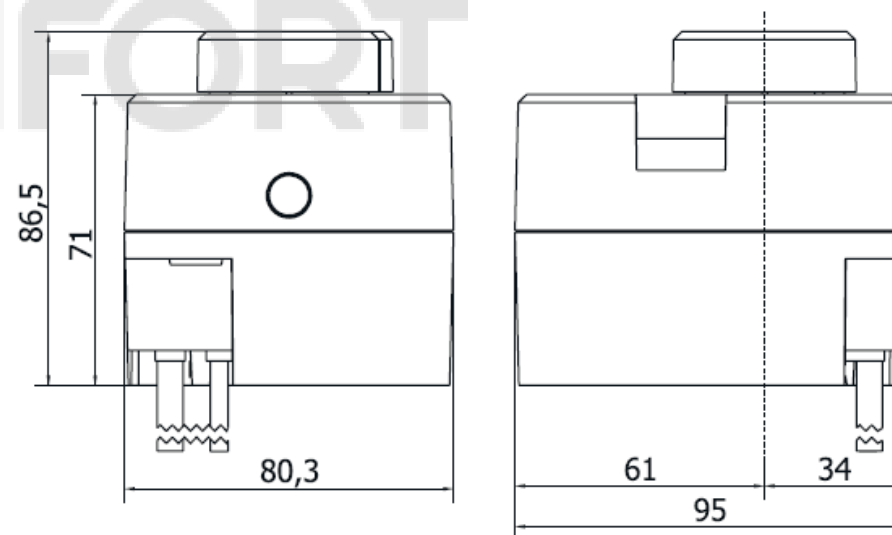

Паспорт разработан в соответствии с требованиями ГОСТ Р 2.601-2019

ПАСПОРТ. РУКОВОДСТВО ПО ЭКСПЛУАТАЦИИ

5. Монтажная схема привода

Рис.2

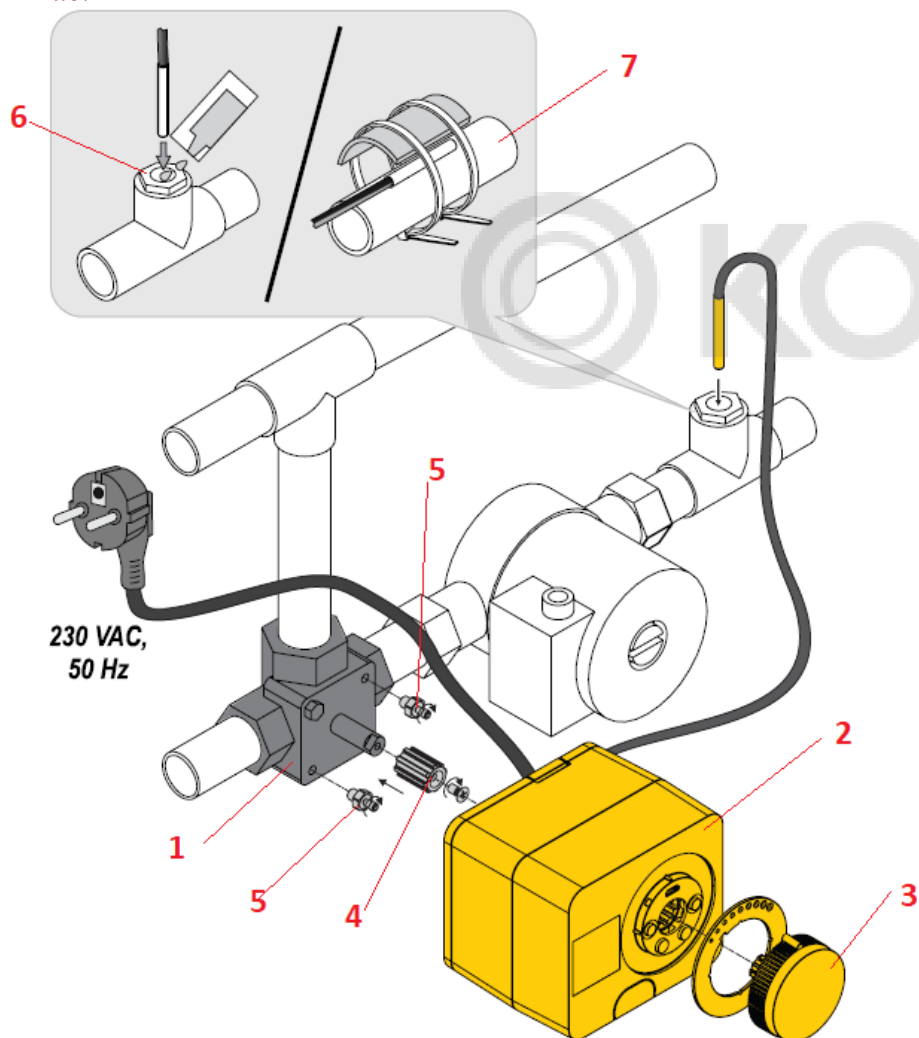

ПАСПОРТ. РУКОВОДСТВО ПО ЭКСПЛУАТАЦИИ

- 1-смесительный клапан;
- 2-привод;
- 3-диск ручной регулировки;
- 4-адаптер;
- 5- антиротационные втулки;
- 6-установка датчика в погружную гильзу;
- 7-накладное крепление датчика.

6. Указания по монтажу привода

- 6.1. Привод должен монтироваться в удалении от источников сильных электромагнитных полей.
- 6.2. При настройке регулятора обратите внимание на правильное направление открытия клапана. Неправильное направление поворота может привести к высоким или низким температурам в системе и, как следствие, к повреждению системы.
- 6.3. Привод должен быть установлен так, чтобы исключалась возможность попадания на него жидкости.
- 6.4. Клапан должен быть расположен таким образом, чтобы привод не оказался перевернутым.
- 6.5. Монтаж привода на клапан производится в следующем порядке:
 - 6.5.1. Установите на клапан антиротационные втулки 5 (рис.2);
 - 6.5.2. Наденьте на шток клапана адаптер 4 (рис.2) и закрепите его винтом.
 - 6.5.3. Нажав кнопку ручного управления 8 (рис.3), установите регулировочный диск 9 (рис.3) в среднее положение по кольцу шкалы настройки.
 - 6.5.4. Наденьте привод на клапан.
 - 6.5.5. Датчик температуры закрепите с помощью хомута на трубе (поз.7 рис.2) или поместите в погружную гильзу (поз.6, рис.2). Погружную гильзу заполните машинным маслом. Для установки датчика рекомендуется использовать одно из

ПАСПОРТ. РУКОВОДСТВО ПО ЭКСПЛУАТАЦИИ

следующих изделий: кран с патрубком для датчика VT.247; тройник VTр.250 или переходник VTр.424.

6.5.6. Положение кольца шкалы настройки может быть изменено в соответствии с выбранной гидравлической схемой по таблице 2.

Таблица 2

Схема	Положение смесительного клапана	Положение кольца

ПАСПОРТ. РУКОВОДСТВО ПО ЭКСПЛУАТАЦИИ

7. Органы управления и индикации

7.1. Органы управления

Рис.3

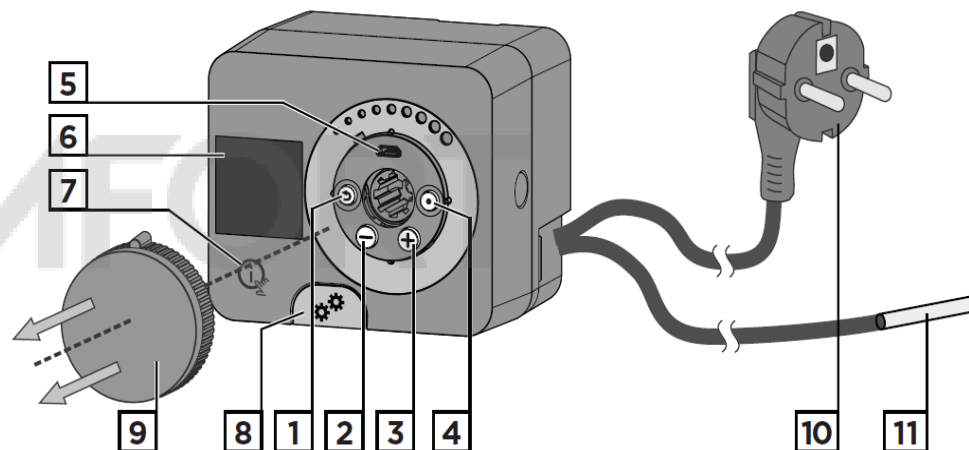

- 1- Кнопка - вернуться назад.
- 2- Кнопка - уменьшить/влево.
- 3- Кнопка - увеличить/вправо.
- 4- Кнопка - вход в меню/подтверждение выбора.
- 5- USB-порт для подключения к компьютеру и обновления программного обеспечения.
- 6- Графический дисплей.
- 7- Кнопка - помощь.
- 8- Кнопка включения ручного управления.
- 9- Регулировочный диск для ручного управления.
- 10- Интегрированный шнур питания с вилкой.
- 11- Интегрированный выносной датчик.

ПАСПОРТ. РУКОВОДСТВО ПО ЭКСПЛУАТАЦИИ

7.2. Индикация. Основной экран температуры

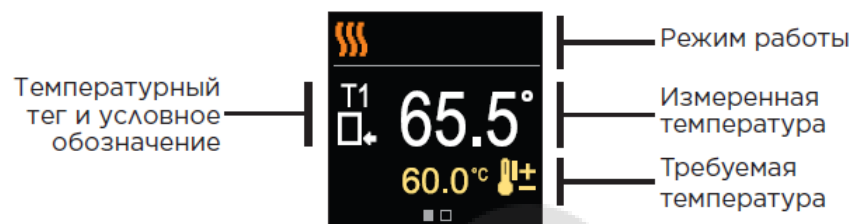

7.3. Индикация. Основной экран гидравлических схем

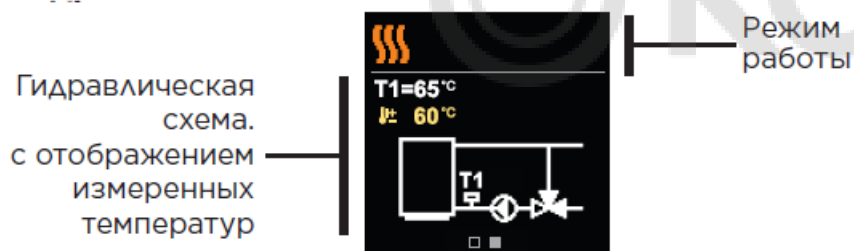

7.4. Переключение между основными экранами осуществляется с помощью кнопок \oplus и \ominus .

7.5. Условные обозначения на дисплее

Условное обозначение	Описание
	Обогрев.
	Охлаждение.
	Направление вращения клапана против часовой стрелки.
	Направление вращения клапана по часовой стрелки.
	Ручное управление - муфта активирована.
	Ошибка датчика.
	Требуемая температура.
	Температура возвратной трубы.
	Температура стояка.

ПАСПОРТ. РУКОВОДСТВО ПО ЭКСПЛУАТАЦИИ

8. Предлагаемые гидравлические схемы

8.1. Контроллер предлагает для выбора одну из схем, представленных в таблице 3.

Таблица 3

Наименование	Эскиз
Отопление. Контроль температуры обратной линии	
Охлаждение. Контроль температуры обратной линии	
Отопление. Контроль температуры подающей линии	
Охлаждение. Контроль температуры подающей линии	

ПАСПОРТ. РУКОВОДСТВО ПО ЭКСПЛУАТАЦИИ

9. Работа с контроллером

9.1. Первичная настройка

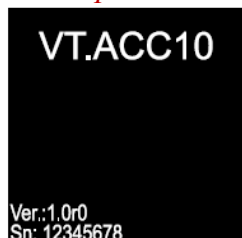





9.1.1. При первоначальной подаче электропитания на привод на экране появится версия программного обеспечения.



9.1.2. Далее последует анимация, предлагающая снять диск 9 (рис.3) для доступа к кнопкам управления.



9.1.3. Для запуска начальной настройки нужно в течение 5 сек. Удерживать кнопки  и .

9.1.4. Далее навигация по меню выполняется с помощью кнопок  и  (вперёд/назад), в соответствии с таблицей 4.

Выбор производится с помощью кнопок  и .

ПАСПОРТ. РУКОВОДСТВО ПО ЭКСПЛУАТАЦИИ

Таблица 4

Эскиз дисплея	Действия
	Выбор режима обогрева или охлаждения
	Выбор гидравлической схемы
	Выбор направления вращения привода
	Настройка минимальной температуры отопления



ПАСПОРТ. РУКОВОДСТВО ПО ЭКСПЛУАТАЦИИ

	Настройка максимальной температуры отопления
	Настройка требуемой температуры отопления
	Настройка минимальной температуры охлаждения
	Настройка максимальной температуры охлаждения

ПАСПОРТ. РУКОВОДСТВО ПО ЭКСПЛУАТАЦИИ

	Настройка требуемой температуры охлаждения
	Возврат к основному экрану.
	

9.2. При нажатии кнопки  в течение 5 сек. Откроется окно выбора режимов отопления или охлаждения.

9.3. Для быстрого перехода в окно настройки требуемой температуры следует в течение 1 сек. Одновременно нажать кнопки  и .

9.4. При нажатии кнопки  запускается анимация, показывающая способы быстрого перехода к выбору режимов отопления и охлаждения, а также в окно выбора требуемой температуры.

ПАСПОРТ. РУКОВОДСТВО ПО ЭКСПЛУАТАЦИИ

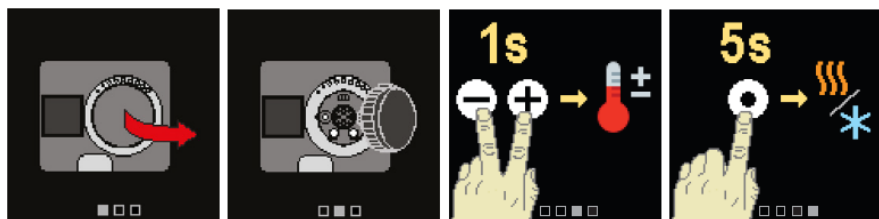

9.5. Переход в режим ручного управления осуществляется нажатием кнопки 8. Настройка нужного положения производится с помощью регулировочного диска 9. Для отключения режима ручного управления следует повторно нажать кнопку 8.

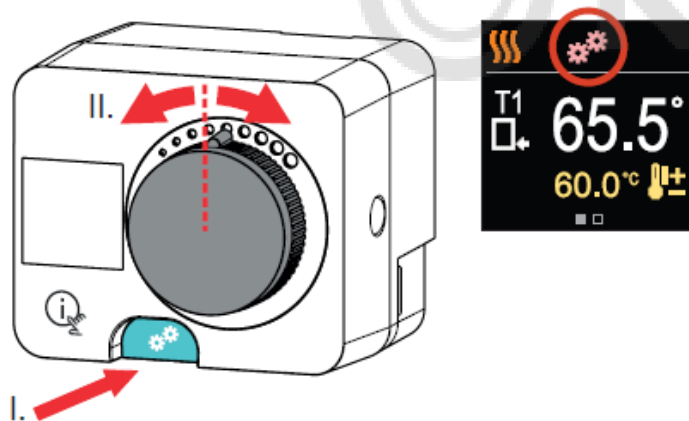

9.6. При неисправности датчика температуры на дисплее появляется сообщение о неисправности.

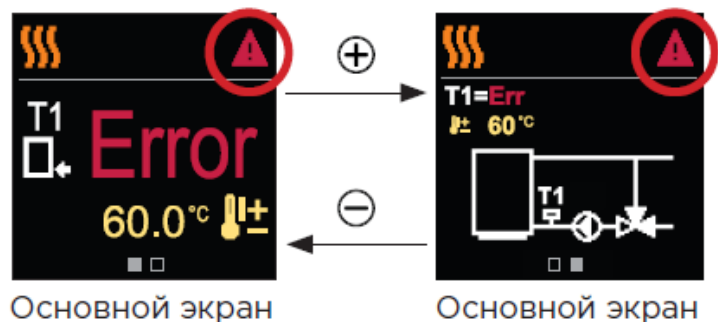

ПАСПОРТ. РУКОВОДСТВО ПО ЭКСПЛУАТАЦИИ

10. Указания по эксплуатации и техническому обслуживанию

10.1. Привод должен эксплуатироваться при условиях, изложенных в технических характеристиках.

10.2. Не допускайте грубого механического воздействия на поверхность изделия, а также контакта с кислотами, щелочами, растворителями.

10.3. Содержите привод в чистоте, не допускайте попадания загрязнений, жидкостей, насекомых внутрь изделия.

10.4. Дополнительного обслуживания привод не требует.

11. Условия хранения и транспортировки

11.1. В соответствии с ГОСТ 19433-88 изделие не относится к категории опасных грузов, что допускает их перевозку любым видом транспорта в соответствии с правилами перевозки грузов, действующими на данном виде транспорта.

11.2. Изделия должны храниться в упаковке предприятия – изготовителя по условиям хранения 3 по таблице 13 ГОСТ 15150-69.

11.3. Транспортировка изделий должна осуществляться в соответствии с условиями 5 по таблице 13 ГОСТ 15150-69.

12. Утилизация

12.1. Утилизация изделия (переплавка, захоронение, перепродажа) производится в порядке, установленном Законами РФ от 04 мая 1999 г. № 96-ФЗ "Об охране атмосферного воздуха" (с изменениями и дополнениями), от 24 июня 1998 г. № 89-ФЗ (с изменениями и дополнениями) "Об отходах производства и потребления", от 10 января 2002 № 7-ФЗ « Об охране окружающей среды» (с изменениями и дополнениями), а также другими российскими и региональными нормами, актами, правилами, распоряжениями и пр., принятыми во исполнение указанных законов.

ПАСПОРТ. РУКОВОДСТВО ПО ЭКСПЛУАТАЦИИ

12.2. Содержание благородных металлов: *нет*.

13. Гарантийные обязательства

13.1. Изготовитель гарантирует соответствие изделия требованиям безопасности, при условии соблюдения потребителем правил использования, транспортировки, хранения, монтажа и эксплуатации.

13.2. Гарантия распространяется на все дефекты, возникшие по вине завода-изготовителя.

13.3. Гарантия не распространяется на дефекты, возникшие в случаях:

- нарушения паспортных режимов хранения, монтажа, испытания, эксплуатации и обслуживания изделия;
- ненадлежащей транспортировки и погрузо-разгрузочных работ;
- наличия следов воздействия веществ, агрессивных к материалам изделия;
- наличия повреждений, вызванных пожаром, стихией, форс - мажорными обстоятельствами;
- повреждений, вызванных неправильными действиями потребителя;
- наличия следов постороннего вмешательства в конструкцию изделия.

13.4. Производитель оставляет за собой право внесения изменений в конструкцию, улучшающие качество изделия при сохранении основных эксплуатационных характеристик.

14. Условия гарантийного обслуживания

14.1. Претензии к качеству товара могут быть предъявлены в течение гарантийного срока.

14.2. Неисправные изделия в течение гарантийного срока ремонтируются или обмениваются на новые бесплатно.

Потребитель также имеет право на возврат уплаченных за некачественный товар денежных средств или на соразмерное

ПАСПОРТ. РУКОВОДСТВО ПО ЭКСПЛУАТАЦИИ

уменьшение его цены. В случае замены, замененное изделие или его части, полученные в результате ремонта, переходят в собственность сервисного центра.

14.3. В случае, если отказ в работе изделия произошёл не по причине заводского брака, затраты, связанные с демонтажом, монтажом и транспортировкой неисправного изделия в период гарантийного срока, Потребителю не возмещаются.

14.4. Решение о возмещении затрат Потребителю, связанных с демонтажом, монтажом и транспортировкой неисправного изделия в период гарантийного срока принимается по результатам экспертного заключения, в том случае, если товар признан ненадлежащего качества.

14.5. Изделия принимаются в гарантийный ремонт (а также при возврате) полностью укомплектованными.

*Valtec s.r.l.
Amministratore
Delegato*

ПАСПОРТ. РУКОВОДСТВО ПО ЭКСПЛУАТАЦИИ

ГАРАНТИЙНЫЙ ТАЛОН № _____

Наименование товара

ЭЛЕКТРОПРИВОД РОТАЦИОННЫЙ СО ВСТРОЕННЫМ КОНТРОЛЛЕРОМ

№	Модель	Количество
1	VT.ACC10	

Название и адрес торгующей организации _____

Дата продажи _____ Подпись продавца _____

Штамп или печать
торгующей организации

С условиями гарантии СОГЛАСЕН:

ПОКУПАТЕЛЬ _____ (подпись)

Гарантийный срок - Три года (тридцать шесть месяцев) с даты продажи конечному потребителю

По вопросам гарантийного ремонта, рекламаций и претензий к качеству изделий обращаться в сервисный центр по адресу: г.Санкт-Петербург, ул. Профессора Качалова, дом 11, корпус 3, литер «А», тел/факс (812)3247750

При предъявлении претензии к качеству товара, покупатель предоставляет следующие документы:

1. Заявление в произвольной форме, в котором указываются:
 - название организации или Ф.И.О. покупателя, фактический адрес и контактные телефоны;
 - название и адрес организации, производившей монтаж;
 - основные параметры системы, в которой использовалось изделие;
 - краткое описание дефекта.
2. Документ, подтверждающий законность приобретения изделия.
3. Акт гидравлического испытания системы, в которой монтировалось изделие.
4. Настоящий заполненный гарантийный талон.

Отметка о возврате или обмене товара:

Дата: «__» _____ 20__ г. Подпись _____

ПАСПОРТ. РУКОВОДСТВО ПО ЭКСПЛУАТАЦИИ